

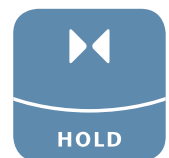

4

Betonlichtschächte – robuste Allrounder

HOLD:
Abhalten und Rückhalten



Betonlichtschächte

Montage bei Bodenfeuchte	Produktinformation		186
	Lichtschachtkörper ohne Boden	500 mm Tiefe	198
		600 mm Tiefe	200
		800 mm Tiefe	202
		1000 mm Tiefe	203
	Lichtschachtkörper mit Boden	500 mm Tiefe	204
		600 mm Tiefe	206
		800 mm Tiefe	208
		1000 mm Tiefe	209
	Lichtschachtkörper ohne Boden für den vertieften Einbau bis max. 6 m	500 mm Tiefe	210
		600 mm Tiefe	211
		800 mm Tiefe	211
		1000 mm Tiefe	211
	Lichtschachtkörper mit Boden für den vertieften Einbau bis max. 6 m	500 mm Tiefe	212
		600 mm Tiefe	213
		800 mm Tiefe	213
		1000 mm Tiefe	213
Ergänzende Bauteile	Befestigungssets/Zubehör	214	
	Distanzhalter	216	
	Roste	218	
	Lichtschachtabdeckungen	222	
	Insektenschutzgitter	223	
	Betonaufsätze und Stahlaufsätze	224	
	Hinterfüllplatten	228	
	Rückwände für Betonlichtschacht	230	
Entwässerungsanschlüsse und Verschlüsse	231		
Montage bei drückendem Wasser oder aufsteigendem Sickerwasser	Produktinformation		232
	Montage an weißer Wanne	Direkt auf die Kellerwand	234
		Bei 60 mm Perimeterdämmung	240
		Bei 80 mm Perimeterdämmung	246
		Bei 100 mm Perimeterdämmung	252
		Bei 120 mm Perimeterdämmung	258
		Bei 140 mm Perimeterdämmung	264
	Bei 160 mm Perimeterdämmung	270	
	Ergänzende Bauteile	Roste	276
		Lichtschachtabdeckungen	280
		Insektenschutzgitter	281
		Rückwände für Betonlichtschacht	282
Lkw-befahrbar Radlast bis max. 50 kN (5 t) SLW 30	Lichtschachtkörper ohne Boden	500 mm Tiefe	284
		600 mm Tiefe	285
		800 mm Tiefe	285
		1000 mm Tiefe	286
	Lichtschachtkörper mit Boden	500 mm Tiefe	288
		600 mm Tiefe	289
		800 mm Tiefe	289
		1000 mm Tiefe	290
	Ergänzende Bauteile	Befestigungssets/Zubehör	291
		Roste und Winkelrahmen	292
Hinterfüllplatten		296	
Entwässerungsanschlüsse und Verschlüsse		297	
Betonpumpensümpfe	Ungedämmt	1000 x 1000 mm	298
	Gedämmt	1000 x 1000 mm	298
	Ergänzende Bauteile	Abdeckungen	299



ACO Betonlichtschacht

ACO Betonlichtschächte (mit und ohne Boden) aus bewehrtem Sichtbeton sorgen für ausreichend Licht im Keller, auch unter schwierigen Bedingungen, bei denen herkömmliche Kunststoff-Lichtschächte an ihre Grenzen stoßen.

Die Einbauzeit ist kurz, da keine Betonarbeiten auf der Baustelle anfallen. Eine Vielzahl an Standardgrößen sorgt für Flexibilität bei verschiedensten Gegebenheiten.

Der Betonlichtschacht ist passend für alle ACO Therm® Leibungskellerfenster. Eine druckwasserdichte Montage ist direkt auf weißer Wanne oder bei gedämmten Wänden realisierbar. ACO Beton- und Stahlaufsätze ermöglichen eine optimale Anpassung an die gewünschte Lichtschachthöhe. Das umfangreiche Zubehör (Hinterfüllplatten, Lichtschachtabdeckungen, u.v.m.) lässt keine Wünsche offen.



Stahlaufsatz zur Höhenanpassung und als schmale Rostkante



Betonaufsätze zum Höhenausgleich



Kombination Betonlichtschacht mit und ohne Boden



Betonlichtschächte mit und ohne Boden für große Einbautiefen

stahlbewehrter Sichtbeton (Druckfestigkeitsklasse C35/45)

gefaste Kanten (Bruchrisiko wird deutlich reduziert)

Befestigungswinkel (passend für alle gängigen Dämmstärken bis 300 mm)

innenliegende Gewindehülsen (für Seilschlaufen/ Rost-Abhebesicherung)

Einschiebenut für Rückwand aus weißem Kunststoff (kein Verputzen im Lichtschacht)



Tip

Planungsinformation
Betonlichtschächte



**ACO Betonlichtschächte ohne und mit Boden –
in Standard- oder druckwasserdichter Ausführung**

Lichte Breite [mm]	Lichte Höhe [mm]	Wandstärke [mm]	Lichte Tiefe			
			500 mm	600 mm	800 mm	1000 mm
820	1000	70	■	■	–	–
	1100	70	S	S	–	–
	1200	70	■	■	–	–
	1300	70	S	S	–	–
	1400	70	S	S	–	–
	1500	70	■	■	–	–
	1600	70	■	■	–	–
	1700	70	S	S	–	–
	1800	70	■	■	–	–
	1900	70	S	S	–	–
	2000	70	■	■	–	–
	2100	70	S	S	–	–
	2200	70	S	S	–	–
	2300	70	S	S	–	–
	2400	70	S	S	–	–
	2500	70	SoB	SoB	–	–
2600	70	S	S	–	–	
1020	1000	70	■	■	■	■
	1100	70	S	S	S	S
	1200	70	■	■	■	■
	1300	70	S	S	S	S
	1400	70	S	S	S	S
	1500	70	■	■	S	S
	1600	70	■	■	S	S
	1700	70	S	S	S	S
	1800	70	■	■	■	■
	1900	70	S	S	S	S
	2000	70	■	■	■	■
	2100	70	S	S	S	S
	2200	70	S	■	■	■
	2300	70	S	S	S	S
	2400	70	S	S	S	S
	2500	70	SoB	SoB	SoB	SoB
2600	70	S	S	S	S	
1270	1000	70	■	■	■	■
	1100	70	S	S	S	S
	1200	70	■	■	■	■
	1300	70	S	S	S	S
	1400	70	S	S	S	S
	1500	70	■	■	S	S
	1600	70	■	■	S	S
	1700	70	S	S	S	S
	1800	70	■	■	■	■
	1900	70	S	S	S	S
	2000	70	■	■	■	■
	2100	70	S	S	S	S
	2200	70	S	■	■	■
	2300	70	S	S	S	S
	2400	70	S	S	S	S
	2500	70	SoB	SoB	SoB	SoB
2600	70	S	S	S	S	

Legende

■ = Standardartikel S = Sonderartikel SoB = Sonderartikel nur ohne Boden – = nicht erhältlich
Art.-Nr./Preis s. Preisliste Preis auf Anfrage Preis auf Anfrage

Lichte Breite [mm]	Lichte Höhe [mm]	Wandstärke [mm]	Lichte Tiefe				
			500 mm	600 mm	800 mm	1000 mm	
1520	1000	80	■	■	■	■	
	1100	80	S	S	S	S	
	1200	80	■	■	■	■	
	1300	80	S	S	S	S	
	1400	80	S	S	S	S	
	1500	80	■	■	S	S	
	1600	80	■	■	S	S	
	1700	80	S	S	S	S	
	1800	80	■	■	■	■	
	1900	80	S	S	S	S	
	2000	80	■	■	■	■	
	2100	80	S	S	S	S	
	2200	80	S	■	■	■	
	2300	80	S	S	S	S	
	2400	80	S	S	S	S	
	2500	80	S	SoB	SoB	SoB	SoB
2600	80	S	S	S	S		
1800 2050	1000	100	■	■	■	■	
	1100	100	S	S	S	S	
	1200	100	■	■	■	■	
	1300	100	S	S	S	S	
	1400	100	S	S	S	S	
	1500	100	■	■	■	■	
	1600	100	S	S	S	S	
	1700	100	S	S	S	S	
	1800	100	■	■	■	■	
	1900	100	S	S	S	S	
	2000	100	■	■	■	■	
	2100	100	S	S	S	S	
	2200	100	S	■	■	■	
	2300	100	S	S	S	S	
	2400	100	S	S	S	S	
	2500	100	S	SoB	SoB	SoB	SoB
2600	100	S	S	S	S		
2520	1000	100	–	■	■	■	
	1100	100	–	S	S	S	
	1200	100	–	■	■	■	
	1300	100	–	S	S	S	
	1400	100	–	S	S	S	
	1500	100	–	■	■	■	
	1600	100	–	S	S	S	
	1700	100	–	S	S	S	
	1800	100	–	■	■	■	
	1900	100	–	S	S	S	
	2000	100	–	■	■	■	
	2100	100	–	S	S	S	
	2200	100	–	■	■	■	
	2300	100	–	S	S	S	
	2400	100	–	–	SoB	SoB	SoB
	2500	100	–	–	–	–	–
2600	100	–	–	–	–	–	

**ACO Betonlichtschächte ohne Boden –
für vertieften Einbau bis 6 m**

Auch in druckwasserdichter Ausführung erhältlich

Legende
■ = Standardartikel
Art.-Nr./Preis s. Preisliste
S = Sonderartikel
Preis auf Anfrage

Lichte Breite [mm]	Lichte Höhe [mm]	Wandstärke [mm]	Lichte Tiefe			
			500 mm	600 mm	800 mm	1000 mm
1270 1520 1800 2050	1000	100	S	S	S	S
	1100	100	S	S	S	S
	1200	100	S	S	S	S
	1300	100	S	S	S	S
	1400	100	S	S	S	S
	1500	100	S	S	S	S
	1600	100	S	S	S	S
	1700	100	S	S	S	S
	1800	100	S	S	S	S
	1900	100	S	S	S	S
	2000	100	■	■	■	S
	2100	100	S	S	S	S
	2200	100	S	S	S	S
	2300	100	S	S	S	S
	2400	100	S	S	S	S
	2500	100	S	S	S	S
	2600	100	S	S	S	S
	2700	100	S	S	S	S
	2800	100	S	S	S	S
	2900	100	S	S	S	S
3000	100	■	■	■	S	

**ACO Betonlichtschächte mit Boden –
für vertieften Einbau bis 6 m**

Auch in druckwasserdichter Ausführung erhältlich

Legende
■ = Standardartikel
Art.-Nr./Preis s. Preisliste
S = Sonderartikel
Preis auf Anfrage

Lichte Breite [mm]	Lichte Höhe [mm]	Wandstärke [mm]	Lichte Tiefe			
			500 mm	600 mm	800 mm	1000 mm
1270 1520 1800 2050	1000	100	S	S	S	S
	1100	100	S	S	S	S
	1200	100	S	S	S	S
	1300	100	S	S	S	S
	1400	100	S	S	S	S
	1500	100	S	S	S	S
	1600	100	S	S	S	S
	1700	100	S	S	S	S
	1800	100	S	S	S	S
	1900	100	S	S	S	S
	2000	100	S	S	S	S
	2100	100	S	S	S	S
	2200	100	S	S	S	S
	2300	100	S	S	S	S
	2400	100	S	S	S	S
	2500	100	S	S	S	S
	2600	100	S	S	S	S
	2700	100	S	S	S	S
	2800	100	S	S	S	S
	2900	100	S	S	S	S
3000	100	■	■	■	S	

**ACO Betonlichtschächte ohne und mit Boden –
Lkw-befahrbar SLW 30 (5 t Radlast)**

Auch in
druckwasserdichter
Ausführung
erhältlich

Legende

■ = Standardartikel
Art.-Nr./Preis s. Preisliste
S = Sonderartikel
Preis auf Anfrage

Lichte Breite [mm]	Lichte Höhe [mm]	Wandstärke [mm]	Lichte Tiefe			
			500 mm	600 mm	800 mm	1000 mm
	1000	100	S	S	S	S
	1100	100	S	S	S	S
	1200	100	S	S	S	S
	1300	100	S	S	S	S
	1400	100	S	S	S	S
	1500	100	■	■	■	■
	1600	100	S	S	S	S
	1700	100	S	S	S	S
1270	1800	100	■	■	■	■
1520	1900	100	S	S	S	S
1800	2000	100	■	■	■	■
2050	2100	100	S	S	S	S
	2200	100	S	S	S	S
	2300	100	S	S	S	S
	2400	100	S	S	S	S
	2500	100	S	S	S	S
	2600	100	S	S	S	S
	2700	100	S	S	S	S
	2800	100	S	S	S	S
	2900	100	S	S	S	S
	3000	100	S	S	S	S

Sonderanfertigungen

Neben dem bestehenden Sortiment an Standardgrößen können individuelle Änderungen an den Betonlichtschächten vorgenommen werden. Betonlichtschächte in monolithischer Ausführung sind bis zu einer maximalen Bauhöhe von 3.000 mm möglich. Durch Stapelung von Betonlichtschächten sind Einbautiefen von bis zu 6.000 mm zu realisieren.



Betonlichtschacht mit einseitiger Ausklinkung und versetzten Befestigungsbereichen

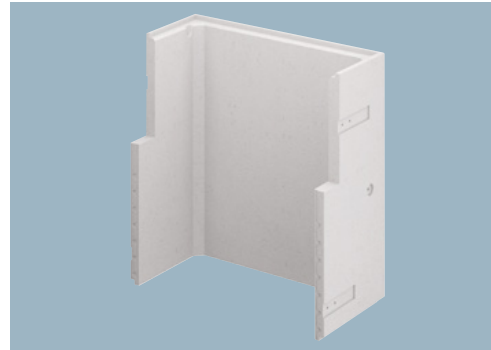

Betonlichtschacht mit beidseitiger Ausklinkung und versetzten Befestigungsbereichen



Betonlichtschacht mit innenliegender Wandverschraubung z. B. für Eckenbau



Betonlichtschacht mit zusätzlichem Befestigungsbereich zur Wandverschraubung oder zum Anschrauben einer Hinterfüllplatte



Betonlichtschacht mit geschlossenem Boden



Betonlichtschacht mit einer Sonderbauhöhe

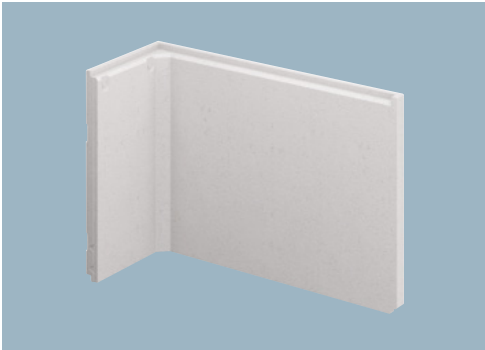

Betonlichtschacht in L-Form für ECKEINBAU
(nicht DWD)



Hinterfüllplatten in Sonderhöhen zwischen
200 und 1000 mm



Betonlichtschacht in druckwasserdichter Ausführung in Sonderbauhöhe, mit werkseitig aufgebracht
er Dämmung und bei Bedarf mit zusätzlichem Befestigungsbereich

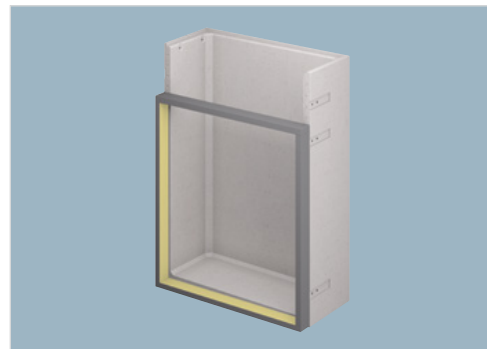

Betonlichtschacht in druckwasserdichter Ausführung mit umlaufend aufgetragener Dämmung zum Aufstellen einer Hinterfüllplatte und zusätzlichem Befestigungsbereich zur Verschraubung der Hinterfüllplatte mit dem Schacht



Betonlichtschacht in druckwasserdichter Ausführung und mit Ausklinkung

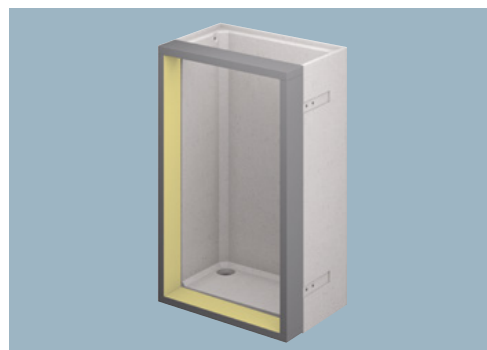

Betonlichtschacht in druckwasserdichter Ausführung mit umlaufend aufgetragener Dämmung zum Aufstapeln eines weiteren Schachtes mit angeschraubter Hinterfüllplatte

Generelle Einbauhinweise für Streifenfundamente

Ein Streifenfundament in 30 x 30 cm (B x H) und in der Betongüte C25/30 ist unter dem Betonlichtschacht herzustellen bei:

- Betonlichtschächte (begehbar) mit einem Gesamtgewicht ≥ 2.000 kg
- Betonlichtschächte (begehbar) montiert auf Dämmung ≥ 200 mm
- Pkw-befahrene Betonlichtschächte mit einem Gesamtgewicht ≥ 1.500 kg
- Pkw-befahrene Betonlichtschächte montiert auf Dämmung ≥ 160 mm
- Stapeln von 2 Betonlichtschächten mit einem Gesamtgewicht ≥ 2.000 kg
- Lkw-befahrene Betonlichtschächte
- Betonlichtschächte montiert an einer gemauerten Wand

Ausnahmeregelung

Unter Hinzunahme von 2 Auflegewinkeln Art.-Nr. 3000419 und 4 Schwerlastankern Art.Nr. 3012165 kann bei einer betonierten Kellerwand unter Berücksichtigung nachfolgender Punkte auf ein Streifenfundament verzichtet werden.

Lastfall begehbar

Bis max. 2.800 kg Lichtschachtgewicht und einer max. Dämmstärke von 200 mm

Lastfall Pkw-befahrbar 9,0 kN

Bis max. 2.500 kg Lichtschachtgewicht, einer max. Lichtschachttiefe von 600 mm und einer max. Dämmstärke von 200 mm

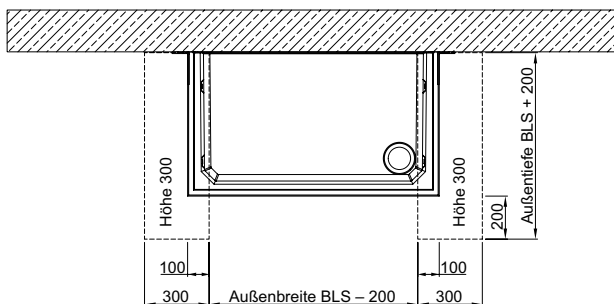
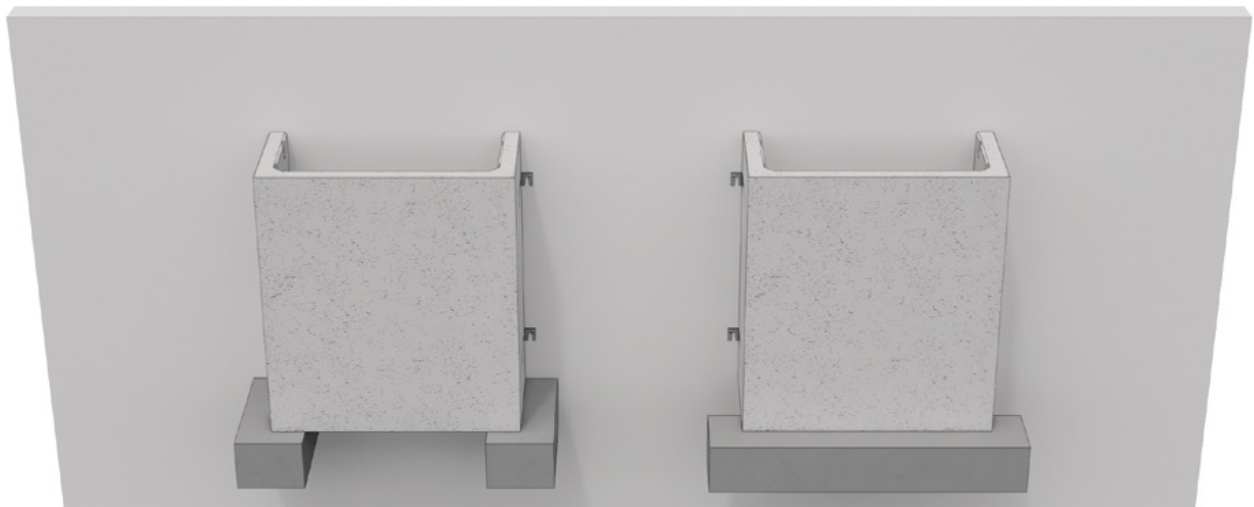

Fundament Option 1

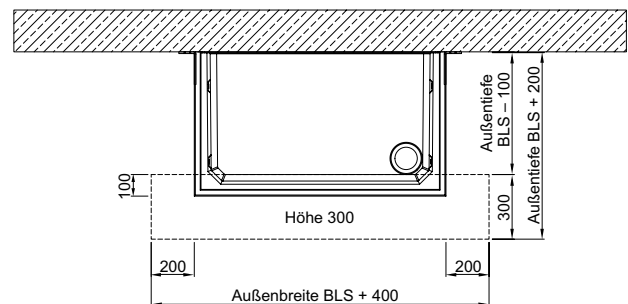

Fundament Option 2



4

Maximal zulässige Einbautiefen

Lastfall: Bodenfeuchte

Standard-Betonlichtschächte ohne Boden

Anwendung:
Lichtschächte jeweils ohne Boden gestapelt

Lichte Breite	Wand- stärke	Lichte Tiefe			
		500 mm	600 mm	800 mm	1000 mm
[mm]	[mm]	500 mm	600 mm	800 mm	1000 mm
820	70	3000	3000	–	–
1020	70	3000	3000	2500	2200
1270	70	3000	3000	2500	2200
1520	80	3000	3000	2700	2200
1800	100	3000	3000	3000	3000
2050	100	2500	2500	2500	2500
2520	100	2600	2600	2600	2600

Betonlichtschächte ohne Boden für vertieften Einbau

Anwendung:
Lichtschächte jeweils ohne Boden gestapelt

Lichte Breite	Wand- stärke	Lichte Tiefe			
		500 mm	600 mm	800 mm	1000 mm
[mm]	[mm]	500 mm	600 mm	800 mm	1000 mm
1270	100	6000	6000	6000	6000
1520	100	6000	6000	6000	6000
1800	100	6000	6000	6000	6000
2050	100	6000	6000	6000	6000

Standard-Betonlichtschächte mit Boden

Anwendung:
Kombination aus Lichtschacht mit und ohne Boden

Lichte Breite	Wand- stärke	Lichte Tiefe			
		500 mm	600 mm	800 mm	1000 mm
[mm]	[mm]	500 mm	600 mm	800 mm	1000 mm
820	70	4000	4000	4000	4000
1020	70	4000	4000	4000	4000
1270	70	4000	4000	4000	4000
1520	80	4000	4000	4000	4000
1800	100	4000	4000	4000	4000
2050	100	3500	3500	3500	3500
2520	100	3500	3500	3500	3500

Betonlichtschächte mit Boden für vertieften Einbau

Anwendung:
Kombination aus Lichtschacht mit und ohne Boden

Lichte Breite	Wand- stärke	Lichte Tiefe			
		500 mm	600 mm	800 mm	1000 mm
[mm]	[mm]	500 mm	600 mm	800 mm	1000 mm
1270	100	6000	6000	6000	6000
1520	100	6000	6000	6000	6000
1800	100	6000	6000	6000	6000
2050	100	6000	6000	6000	6000

Lastfall: Grundwasser oder aufstauendes Sickerwasser

Standard-Betonlichtschächte mit Boden

Anwendung:
Kombination aus Lichtschacht mit und ohne Boden

Lichte Breite	Wand- stärke	Lichte Tiefe			
		500 mm	600 mm	800 mm	1000 mm
[mm]	[mm]	500 mm	600 mm	800 mm	1000 mm
820	70	3000	3000	–	–
1020	70	3000	3000	2500	2500
1270	70	3000	3000	2500	2500
1520	80	2500	2500	2500	2500
1800	100	3000	3000	3000	3000
2050	100	2500	2500	2500	2500
2520	100	2500	2500	2500	2500

■ Hinweis: Gestapelte Betonlichtschächte müssen bauseits abgedichtet werden

Betonlichtschächte mit Boden für vertieften Einbau

Anwendung:
Kombination aus Lichtschacht mit und ohne Boden

Lichte Breite	Wand- stärke	Lichte Tiefe			
		500 mm	600 mm	800 mm	1000 mm
[mm]	[mm]	500 mm	600 mm	800 mm	1000 mm
1270	100	6000	6000	6000	6000
1520	100	6000	6000	6000	6000
1800	100	6000	6000	6000	6000
2050	100	6000 ¹⁾	6000 ¹⁾	6000 ¹⁾	6000 ¹⁾

■ Hinweis: Gestapelte Betonlichtschächte müssen bauseits komplett im Übergang zur Wand und im Stoßbereich der Schächte abgedichtet werden

■ Maximal zulässige Wassersäule¹⁾

□ Lichte Breite bis 1520 mm: 6 m

□ Lichte Breite 2050 mm: 4 m (z. B. Einbautiefe von 6 m, Grundwasser bis max. 2 m unterhalb Oberkante Lichtschacht)

Lkw-befahrbare Betonlichtschächte ohne Boden für vertieften Einbau

Anwendung:

Lkw-befahrbare Lichtschächte jeweils ohne Boden

Lichte Breite	Wand- stärke	Lichte Tiefe			
		500 mm	600 mm	800 mm	1000 mm
[mm]	[mm]				
1270	100	6000	6000	6000	6000
1520	100	6000	6000	6000	6000
1800	100	6000	6000	6000	6000
2050	100	6000	6000	6000	6000

- Hinweis bei Einbauhöhen größer 3 m: 2 Schächte gestapelt
 - Betonlichtschacht oben: Betonlichtschacht Lkw-befahrbar ohne Boden
 - Betonlichtschacht unten: Betonlichtschacht für vertieften Einbau ohne Boden

Lkw-befahrbare Betonlichtschächte mit Boden für vertieften Einbau

Anwendung:

Kombination aus Lichtschacht mit und ohne Boden

Lichte Breite	Wand- stärke	Lichte Tiefe			
		500 mm	600 mm	800 mm	1000 mm
[mm]	[mm]				
1270	100	6000	6000	6000	6000
1520	100	6000	6000	6000	6000
1800	100	6000	6000	6000	6000
2050	100	6000	6000	6000	6000

- Hinweis bei Einbauhöhen größer 3 m: 2 Schächte gestapelt
 - Betonlichtschacht oben: Betonlichtschacht Lkw-befahrbar ohne Boden
 - Betonlichtschacht unten: Betonlichtschacht für vertieften Einbau mit Boden

Lkw-befahrbare Betonlichtschächte mit Boden für vertieften Einbau

Anwendung:

Kombination aus Lichtschacht mit und ohne Boden

Lichte Breite	Wand- stärke	Lichte Tiefe			
		500 mm	600 mm	800 mm	1000 mm
[mm]	[mm]				
1270	100	6000	6000	6000	6000
1520	100	6000	6000	6000	6000
1800	100	6000	6000	6000	6000
2050	100	6000 ¹⁾	6000 ¹⁾	6000 ¹⁾	6000 ¹⁾

- Hinweis: Gestapelte Betonlichtschächte müssen bauseits komplett im Übergang zur Wand und im Stoßbereich der Schächte abgedichtet werden
- Hinweis bei Einbauhöhen größer 3 m: 2 Schächte gestapelt
 - Betonlichtschacht oben: Betonlichtschacht Lkw-befahrbar ohne Boden
 - Betonlichtschacht unten: Betonlichtschacht für vertieften Einbau mit Boden
- Maximal zulässige Wassersäule¹⁾
 - Lichte Breite bis 1520 mm: 6 m
 - Lichte Breite 2050 mm: 4 m (z. B. Einbautiefe von 6 m, Grundwasser bis max. 2 m unterhalb Oberkante Lichtschacht)

Lichtschachtkörper ohne Boden

- Heller und glatter Sichtbeton mit Stahlbewehrung
- Hohe Druckfestigkeit durch Qualitätsbeton C35/45 (höhere Druckfestigkeitsklassen auf Anfrage)
- Minimale Wassereindringtiefe
- Anschrauhülsen im Inneren des Schachtes zur bohrlosen Montage von Rostabhebesicherung, Einbruchsisicherung oder Stahlaufläufen
- Passend für alle Kellerfenster
- Über Stufenfalz stapelbar
- Gitterrosthöhe 25 mm
- Rostseitig Innenfalz
- Bauhöhen bis 3000 mm möglich
- Kurze Einbauzeiten
- Angegebene Maße sind lichte Innenmaße
- Ohne Befestigungsmaterial



Lichtschächte ohne Boden – 500 mm Tiefe

	Abmessungen			Gewicht [kg]	VPE [Stk]	Artikel-Nr.	Preis/Stk. [EUR]	RG
	Lichte Breite [mm]	Lichte Höhe [mm]	Wandstärke [mm]					
Lichte Tiefe: 500 mm								
820		1000	70	365	1	376000	192,00	E4
		1200	70	445	1	376001	238,00	E4
		1500	70	550	1	376002	291,00	E4
		1800	70	665	1	376003	324,00	E4
		2000	70	740	1	376004	371,00	E4
1020		1000	70	400	1	376010	251,00	E4
		1200	70	480	1	376011	314,00	E4
		1500	70	625	1	376012	355,00	E4
		1600	70	670	1	377945	394,00	E4
		1800	70	725	1	376013	403,00	E4
1270		2000	70	820	1	376014	446,00	E4
		1000	70	444	1	376033	308,00	E4
		1200	70	550	1	376034	380,00	E4
		1500	70	680	1	376035	439,00	E4
		1600	70	787	1	377946	472,00	E4
	1800	70	822	1	376036	484,00	E4	
	2000	70	915	1	376037	593,00	E4	

Lieferzeit auf Anfrage.
Befestigungssets siehe Seite 214.

Abmessungen			Gewicht	VPE	Artikel-Nr.	Preis/Stk.	RG
Lichte Breite	Lichte Höhe	Wandstärke					
[mm]	[mm]	[mm]	[kg]	[Stk]		[EUR]	
1520	1000	80	567	1	376056	475,00	E4
	1200	80	665	1	376057	550,00	E4
	1500	80	850	1	376058	652,00	E4
	1600	80	995	1	377947	730,00	E4
	1800	80	1070	1	376059	766,00	E4
	2000	80	1151	1	376060	855,00	E4
1800	1000	100	758	1	385052	502,00	E4
	1200	100	914	1	385053	577,00	E4
	1500	100	1149	1	385054	716,00	E4
	1600	100	1227	1	385055	753,00	E4
	1800	100	1304	1	385056	834,00	E4
	2000	100	1541	1	385057	973,00	E4
2050	2200	100	1697	1	385058	1.020,00	E4
	1000	100	830	1	376079	557,00	E4
	1200	100	1025	1	376080	641,00	E4
	1500	100	1290	1	376081	796,00	E4
	1800	100	1541	1	376082	927,00	E4
	2000	100	1716	1	376083	1.085,00	E4

■ Die Anzahl der benötigten Befestigungssets je Betonlichtschacht ohne Boden entnehmen Sie bitte der Tabelle auf Seite 214.

■ Angaben zu der Notwendigkeit eines Streifenfundaments zum Lastabtrag und Einbauhinweise finden Sie auf Seite 194.

- Die Montage mit 2 Paar Befestigungswinkeln (gesamt 4 Winkel) ist vorzunehmen bei:
- Betonlichtschächte mit Boden
 - Pkw-befahrene Betonlichtschächte
 - Betonlichtschächte, die an einer gemauerten Wand befestigt werden

Lichtschächte ohne Boden – 600 mm Tiefe

Lichte Breite [mm]	Abmessungen		Gewicht [kg]	VPE [Stk]	Artikel-Nr.	Preis/Stk. [EUR]	RG
	Lichte Höhe [mm]	Wandstärke [mm]					
Lichte Tiefe: 600 mm							
820	1000	70	404	1	376005	227,00	E4
	1200	70	485	1	376006	266,00	E4
	1500	70	615	1	376007	333,00	E4
	1800	70	739	1	376008	400,00	E4
	2000	70	821	1	376009	442,00	E4
1020	1000	70	440	1	376015	272,00	E4
	1200	70	530	1	376016	338,00	E4
	1500	70	670	1	376017	388,00	E4
	1600	70	761	1	377948	419,00	E4
	1800	70	800	1	376018	446,00	E4
	2000	70	892	1	376019	512,00	E4
	2200	70	965	1	376020	567,00	E4
1270	1000	70	480	1	376038	344,00	E4
	1200	70	580	1	376039	416,00	E4
	1500	70	745	1	376040	498,00	E4
	1600	70	842	1	377949	565,00	E4
	1800	70	880	1	376041	587,00	E4
	2000	70	1010	1	376042	648,00	E4
	2200	70	1080	1	376043	715,00	E4
1520	1000	80	595	1	376061	516,00	E4
	1200	80	720	1	376062	609,00	E4
	1500	80	900	1	376063	707,00	E4
	1600	80	1020	1	377950	792,00	E4
	1800	80	1110	1	376064	806,00	E4
	2000	80	1208	1	376065	902,00	E4
	2200	80	1331	1	376066	998,00	E4
1800	1000	100	809	1	385059	513,00	E4
	1200	100	975	1	385060	619,00	E4
	1500	100	1226	1	385061	738,00	E4
	1600	100	1309	1	385062	789,00	E4
	1800	100	1476	1	385063	855,00	E4
	2000	100	1644	1	385064	1.010,00	E4
	2200	100	1811	1	385065	1.070,00	E4

Lieferzeit auf Anfrage.
Befestigungssets siehe Seite 214.

Abmessungen			Gewicht	VPE	Artikel-Nr.	Preis/Stk.	RG
Lichte Breite	Lichte Höhe	Wandstärke					
[mm]	[mm]	[mm]	[kg]	[Stk]		[EUR]	
2050	1000	100	886	1	376084	570,00	E4
	1200	100	1060	1	376085	688,00	E4
	1500	100	1340	1	376086	820,00	E4
	1800	100	1618	1	376087	949,00	E4
	2000	100	1815	1	376088	1.120,00	E4
	2200	100	1983	1	376089	1.190,00	E4
2520	1000	100	1005	1	376102	656,00	E4
	1200	100	1190	1	376103	811,00	E4
	1500	100	1520	1	376104	930,00	E4
	1800	100	1820	1	376105	1.135,00	E4

■ Die Anzahl der benötigten Befestigungssets je Betonlichtschacht ohne Boden entnehmen Sie bitte der Tabelle auf Seite 214.

■ Angaben zu der Notwendigkeit eines Streifenfundaments zum Lastabtrag und Einbauhinweise finden Sie auf Seite 194.

■ Die Montage mit 2 Paar Befestigungswinkeln (gesamt 4 Winkel) ist vorzunehmen bei:

- Betonlichtschächte mit Boden
- Pkw-befahrene Betonlichtschächte
- Betonlichtschächte, die an einer gemauerten Wand befestigt werden

Lichtschächte ohne Boden – 800 mm Tiefe

Abmessungen			Gewicht	VPE	Artikel-Nr.	Preis/Stk.	RG
Lichte Breite	Lichte Höhe	Wandstärke					
[mm]	[mm]	[mm]	[kg]	[Stk]		[EUR]	
Lichte Tiefe: 800 mm							
1020	1000	70	510	1	376021	357,00	E4
	1200	70	615	1	376022	436,00	E4
	1500	70	773	1	376023	505,00	E4
	1800	70	931	1	376024	586,00	E4
	2000	70	1030	1	376025	656,00	E4
	2200	70	1142	1	376026	724,00	E4
1270	1000	70	540	1	376044	397,00	E4
	1200	70	659	1	376045	476,00	E4
	1500	70	825	1	376046	568,00	E4
	1800	70	1000	1	376047	683,00	E4
	2000	70	1125	1	376048	764,00	E4
	2200	70	1222	1	376049	844,00	E4
1520	1000	80	675	1	376067	544,00	E4
	1200	80	800	1	376068	648,00	E4
	1500	80	1020	1	376069	714,00	E4
	1800	80	1245	1	376070	828,00	E4
	2000	80	1370	1	376071	924,00	E4
	2200	80	1508	1	376072	1.020,00	E4
1800	1000	100	909	1	385066	543,00	E4
	1200	100	1097	1	385067	648,00	E4
	1500	100	1378	1	385068	804,00	E4
	1800	100	1660	1	385069	936,00	E4
	2000	100	1849	1	385070	1.045,00	E4
	2200	100	2036	1	385071	1.155,00	E4
2050	1000	100	968	1	376090	596,00	E4
	1200	100	1150	1	376091	720,00	E4
	1500	100	1460	1	376092	894,00	E4
	1800	100	1790	1	376093	1.040,00	E4
	2000	100	1967	1	376094	1.160,00	E4
	2200	100	2175	1	376095	1.280,00	E4
2520	1000	100	1104	1	376106	763,00	E4
	1200	100	1333	1	376107	895,00	E4
	1500	100	1676	1	376108	1.075,00	E4
	1800	100	2018	1	376109	1.290,00	E4

■ Die Anzahl der benötigten Befestigungssets je Betonlichtschacht ohne Boden entnehmen Sie bitte der Tabelle auf Seite 214.

■ Angaben zu der Notwendigkeit eines Streifenfundaments zum Lastabtrag und Einbauhinweise finden Sie auf Seite 194.

■ Die Montage mit 2 Paar Befestigungswinkeln (gesamt 4 Winkel) ist vorzunehmen bei:

- Betonlichtschächte mit Boden
- Pkw-befahrene Betonlichtschächte
- Betonlichtschächte, die an einer gemauerten Wand befestigt werden

Lieferzeit auf Anfrage.
Befestigungssets siehe Seite 214.

Lichtschächte ohne Boden – 1000 mm Tiefe

Abmessungen			Gewicht	VPE	Artikel-Nr.	Preis/Stk.	RG
Lichte Breite	Lichte Höhe	Wandstärke					
[mm]	[mm]	[mm]	[kg]	[Stk]		[EUR]	
Lichte Tiefe: 1000 mm							
1020	1000	70	581	1	376027	374,00	E4
	1200	70	701	1	376028	466,00	E4
	1500	70	880	1	376029	568,00	E4
	1800	70	1035	1	376030	638,00	E4
	2000	70	1180	1	376031	713,00	E4
	2200	70	1301	1	376032	789,00	E4
1270	1000	70	644	1	376050	495,00	E4
	1200	70	765	1	376051	556,00	E4
	1500	70	945	1	376052	707,00	E4
	1800	70	1158	1	376053	844,00	E4
	2000	70	1289	1	376054	942,00	E4
	2200	70	1420	1	376055	1.040,00	E4
1520	1000	80	758	1	376073	575,00	E4
	1200	80	915	1	376074	687,00	E4
	1500	80	1140	1	376075	799,00	E4
	1800	80	1385	1	376076	935,00	E4
	2000	80	1555	1	376077	1.045,00	E4
	2200	80	1698	1	376078	1.150,00	E4
1800	1000	100	1008	1	385072	606,00	E4
	1200	100	1216	1	385073	730,00	E4
	1500	100	1529	1	385074	893,00	E4
	1800	100	1841	1	385075	1.045,00	E4
	2000	100	2050	1	385076	1.165,00	E4
	2200	100	2258	1	385077	1.285,00	E4
2050	1000	100	1065	1	376096	673,00	E4
	1200	100	1295	1	376097	811,00	E4
	1500	100	1613	1	376098	992,00	E4
	1800	100	1943	1	376099	1.160,00	E4
	2000	100	2145	1	376100	1.295,00	E4
	2200	100	2375	1	376101	1.425,00	E4
2520	1000	100	1205	1	376110	859,00	E4
	1200	100	1454	1	376111	1.005,00	E4
	1500	100	1827	1	376112	1.240,00	E4
	1800	100	2200	1	376113	1.435,00	E4

■ Die Anzahl der benötigten Befestigungssets je Betonlichtschacht ohne Boden entnehmen Sie bitte der Tabelle auf Seite 214.

■ Angaben zu der Notwendigkeit eines Streifenfundaments zum Lastabtrag und Einbauhinweise finden Sie auf Seite 194.

■ Die Montage mit 2 Paar Befestigungswinkeln (gesamt 4 Winkel) ist vorzunehmen bei:

- Betonlichtschächte mit Boden
- Pkw-befahrene Betonlichtschächte
- Betonlichtschächte, die an einer gemauerten Wand befestigt werden

Lieferzeit auf Anfrage.
Befestigungssets siehe Seite 214.

Lichtschachtkörper mit Boden

- Heller und glatter Sichtbeton mit Stahlbewehrung
- Hohe Druckfestigkeit durch Qualitätsbeton C35/45 (höhere Druckfestigkeitsklassen auf Anfrage)
- Minimale Wassereindringtiefe
- Anschraubhülsen im Inneren des Schachtes zur bohrlosen Montage von Rostabhebesicherung, Einbruchsicherung oder Stahlaufsätze
- Passend für alle Kellerfenster
- Boden mit 2-seitigem Gefälle und Ablaufanschluss DN 100
- Über Stufenfalz stapelbar
- Gitterrosthöhe 25 mm
- Rostseitig Innenfalz
- Bauhöhen bis 3000 mm möglich
- Kurze Einbauzeiten
- Angegebene Maße sind lichte Innenmaße
- Ohne Befestigungsmaterial



Lichtschächte mit Boden – 500 mm Tiefe

Abmessungen			Gewicht	VPE	Artikel-Nr.	Preis/Stk.	RG
Lichte Breite	Lichte Höhe	Wandstärke					
[mm]	[mm]	[mm]	[kg]	[Stk]		[EUR]	
Lichte Tiefe: 500 mm							
820	1000	70	462	1	376114	284,00	E4
	1200	70	537	1	376115	328,00	E4
	1500	70	670	1	376116	381,00	E4
	1800	70	785	1	376117	416,00	E4
	2000	70	839	1	376118	462,00	E4
1020	1000	70	550	1	376124	355,00	E4
	1200	70	640	1	376125	418,00	E4
	1500	70	760	1	376126	459,00	E4
	1600	70	805	1	377828	483,00	E4
	1800	70	895	1	376127	508,00	E4
	2000	70	968	1	376128	550,00	E4

Lieferzeit auf Anfrage.
Befestigungssets siehe Seite 214.

Abmessungen			Gewicht	VPE	Artikel-Nr.	Preis/Stk.	RG
Lichte Breite	Lichte Höhe	Wandstärke					
[mm]	[mm]	[mm]	[kg]	[Stk]		[EUR]	
1270	1000	70	625	1	376147	440,00	E4
	1200	70	725	1	376148	515,00	E4
	1500	70	860	1	376149	574,00	E4
	1600	70	910	1	377942	603,00	E4
	1800	70	1010	1	376150	620,00	E4
	2000	70	1091	1	376151	728,00	E4
	3000	100	2197	1	380972	1.145,00	E4
1520	1000	80	850	1	376170	639,00	E4
	1200	80	900	1	376171	714,00	E4
	1500	80	1060	1	376172	817,00	E4
	1600	80	1102	1	377943	915,00	E4
	1800	80	1277	1	376173	930,00	E4
	2000	80	1393	1	376174	1.020,00	E4
	3000	100	2431	1	380976	1.705,00	E4
1800	1000	100	1147	1	385078	692,00	E4
	1200	100	1304	1	385079	768,00	E4
	1500	100	1538	1	385080	905,00	E4
	1600	100	1618	1	385081	943,00	E4
	1800	100	1773	1	385082	1.025,00	E4
	2000	100	1931	1	385083	1.165,00	E4
	2200	100	2086	1	385084	1.215,00	E4
	3000	100	2689	1	385045	1.685,00	E4
2050	1000	100	1228	1	376193	769,00	E4
	1200	100	1336	1	376194	852,00	E4
	1500	100	1605	1	376195	1.010,00	E4
	1800	100	1925	1	376196	1.140,00	E4
	2000	100	2053	1	376197	1.295,00	E4
	3000	100	2950	1	380980	1.870,00	E4

■ Die Anzahl der benötigten Befestigungssets je Betonlichtschacht ohne Boden entnehmen Sie bitte der Tabelle auf Seite 214.

■ Angaben zu der Notwendigkeit eines Streifenfundaments zum Lastabtrag und Einbauhinweise finden Sie auf Seite 194.

■ Die Montage mit 2 Paar Befestigungswinkeln (gesamt 4 Winkel) ist vorzunehmen bei:

- Betonlichtschächte mit Boden
- Pkw-befahrene Betonlichtschächte
- Betonlichtschächte, die an einer gemauerten Wand befestigt werden

Lichtschächte mit Boden – 600 mm Tiefe

Abmessungen			Gewicht	VPE	Artikel-Nr.	Preis/Stk.	RG
Lichte Breite	Lichte Höhe	Wandstärke					
[mm]	[mm]	[mm]	[kg]	[Stk]		[EUR]	
Lichte Tiefe: 600 mm							
820	1000	70	540	1	376119	323,00	E4
	1200	70	635	1	376120	363,00	E4
	1500	70	739	1	376121	430,00	E4
	1800	70	875	1	376122	496,00	E4
	2000	70	948	1	376123	539,00	E4
1020	1000	70	605	1	376129	384,00	E4
	1200	70	705	1	376130	452,00	E4
	1500	70	855	1	376131	501,00	E4
	1600	70	897	1	377944	537,00	E4
	1800	70	980	1	376132	560,00	E4
	2000	70	1045	1	376133	624,00	E4
	2200	70	1151	1	376134	679,00	E4
1270	1000	70	700	1	376152	489,00	E4
	1200	70	795	1	376153	561,00	E4
	1500	70	950	1	376154	644,00	E4
	1600	70	998	1	377813	692,00	E4
	1800	70	1100	1	376155	732,00	E4
	2000	70	1200	1	376156	792,00	E4
	2200	70	1280	1	376157	861,00	E4
1520	3000	100	3298	1	380973	1.255,00	E4
	1000	80	855	1	376175	692,00	E4
	1200	80	1000	1	376176	788,00	E4
	1500	80	1160	1	376177	884,00	E4
	1600	80	1232	1	377894	937,00	E4
	1800	80	1340	1	376178	984,00	E4
	2000	80	1470	1	376179	1.080,00	E4
	2200	80	1595	1	376180	1.180,00	E4
1800	3000	100	2639	1	380977	1.780,00	E4
	1000	100	1262	1	385085	717,00	E4
	1200	100	1430	1	385086	824,00	E4
	1500	100	1679	1	385087	943,00	E4
	1600	100	1764	1	385088	992,00	E4
	1800	100	1929	1	385089	1.065,00	E4
	2000	100	2098	1	385090	1.215,00	E4
	2200	100	2264	1	385091	1.275,00	E4
	3000	100	2907	1	385046	1.750,00	E4

Lieferzeit auf Anfrage.
Befestigungssets siehe Seite 214.

Abmessungen			Gewicht	VPE	Artikel-Nr.	Preis/Stk.	RG
Lichte Breite	Lichte Höhe	Wandstärke					
[mm]	[mm]	[mm]	[kg]	[Stk]		[EUR]	
2050	1000	100	1348	1	376198	797,00	E4
	1200	100	1590	1	376199	916,00	E4
	1500	100	1850	1	376200	1.050,00	E4
	1800	100	2095	1	376201	1.180,00	E4
	2000	100	2224	1	376202	1.350,00	E4
	2200	100	2480	1	376203	1.415,00	E4
	3000	100	3179	1	380981	1.945,00	E4
2520	1000	100	1630	1	376216	1.030,00	E4
	1200	100	1855	1	376217	1.145,00	E4
	1500	100	2135	1	376218	1.295,00	E4
	1800	100	2442	1	376219	1.460,00	E4

■ Die Anzahl der benötigten Befestigungssets je Betonlichtschacht ohne Boden entnehmen Sie bitte der Tabelle auf Seite 214.

■ Angaben zu der Notwendigkeit eines Streifenfundaments zum Lastabtrag und Einbauhinweise finden Sie auf Seite 194.

■ Die Montage mit 2 Paar Befestigungswinkeln (gesamt 4 Winkel) ist vorzunehmen bei:

- Betonlichtschächte mit Boden
- Pkw-befahrene Betonlichtschächte
- Betonlichtschächte, die an einer gemauerten Wand befestigt werden

Lichtschächte mit Boden – 800 mm Tiefe

Abmessungen			Gewicht	VPE	Artikel-Nr.	Preis/Stk.	RG
Lichte Breite	Lichte Höhe	Wandstärke					
[mm]	[mm]	[mm]	[kg]	[Stk]		[EUR]	
Lichte Tiefe: 800 mm							
1020	1000	70	739	1	376135	505,00	E4
	1200	70	840	1	376136	586,00	E4
	1500	70	1000	1	376137	654,00	E4
	1800	70	1154	1	376138	734,00	E4
	2000	70	1257	1	376139	804,00	E4
	2200	70	1361	1	376140	873,00	E4
1270	1000	70	840	1	376158	568,00	E4
	1200	70	952	1	376159	648,00	E4
	1500	70	1120	1	376160	740,00	E4
	1800	70	1295	1	376161	854,00	E4
	2000	70	1407	1	376162	935,00	E4
	2200	70	1520	1	376163	1.015,00	E4
1520	3000	100	2799	1	380974	1.470,00	E4
	1000	80	1047	1	376181	738,00	E4
	1200	80	1170	1	376182	841,00	E4
	1500	80	1350	1	376183	908,00	E4
	1800	80	1560	1	376184	1.020,00	E4
	2000	80	1745	1	376185	1.120,00	E4
1800	2200	80	1884	1	376186	1.215,00	E4
	3000	100	3055	1	380978	1.970,00	E4
	1000	100	491	1	385092	749,00	E4
	1200	100	1680	1	385093	863,00	E4
	1500	100	1960	1	385094	1.020,00	E4
	1800	100	2242	1	385095	1.150,00	E4
2050	2000	100	2432	1	385096	1.260,00	E4
	2200	100	2618	1	385097	1.370,00	E4
	3000	100	3341	1	385047	1.820,00	E4
	1000	100	1638	1	376204	832,00	E4
	1200	100	1839	1	376205	959,00	E4
	1500	100	2142	1	376206	1.135,00	E4
2520	1800	100	2440	1	376207	1.280,00	E4
	2000	100	2660	1	376208	1.400,00	E4
	2200	100	2849	1	376209	1.520,00	E4
	3000	100	3622	1	380982	2.020,00	E4
	1000	100	1904	1	376220	1.145,00	E4
	1200	100	2130	1	376221	1.295,00	E4
	1500	100	2468	1	376222	1.420,00	E4
	1800	100	2807	1	376223	1.560,00	E4

■ Die Anzahl der benötigten Befestigungssets je Betonlichtschacht ohne Boden entnehmen Sie bitte der Tabelle auf Seite 214.

■ Die Montage mit 2 Paar Befestigungswinkeln (gesamt 4 Winkel) ist vorzunehmen bei:

- Betonlichtschächte mit Boden
- Pkw-befahrene Betonlichtschächte
- Betonlichtschächte, die an einer gemauerten Wand befestigt werden

■ Angaben zu der Notwendigkeit eines Streifenfundaments zum Lastabtrag und Einbauhinweise finden Sie auf Seite 194.

Lieferzeit auf Anfrage.
Befestigungssets siehe Seite 214.

Lichtschächte mit Boden – 1000 mm Tiefe

Abmessungen			Gewicht	VPE	Artikel-Nr.	Preis/Stk.	RG
Lichte Breite	Lichte Höhe	Wandstärke					
[mm]	[mm]	[mm]	[kg]	[Stk]		[EUR]	
Lichte Tiefe: 1000 mm							
1020	1000	70	877	1	376141	539,00	E4
	1200	70	959	1	376142	632,00	E4
	1500	70	1177	1	376143	733,00	E4
	1800	70	1356	1	376144	803,00	E4
	2000	70	1476	1	376145	878,00	E4
	2200	70	1596	1	376146	953,00	E4
1270	1000	70	974	1	376164	687,00	E4
	1200	70	1102	1	376165	750,00	E4
	1500	70	1310	1	376166	900,00	E4
	1800	70	1495	1	376167	1.040,00	E4
	2000	70	1613	1	376168	1.140,00	E4
	2200	70	1741	1	376169	1.235,00	E4
1520	3000	100	3196	1	380975	1.800,00	E4
	1000	80	1370	1	376187	796,00	E4
	1200	80	1447	1	376188	908,00	E4
	1500	80	1593	1	376189	1.020,00	E4
	1800	80	1890	1	376190	1.155,00	E4
	2000	80	1960	1	376191	1.265,00	E4
1800	2200	80	2149	1	376192	1.370,00	E4
	3000	100	3468	1	380979	1.600,00	E4
	1000	100	1742	1	385098	853,00	E4
	1200	100	1931	1	385099	976,00	E4
	1500	100	2242	1	385100	1.140,00	E4
	1800	100	2554	1	385101	1.290,00	E4
2050	2000	100	2765	1	385102	1.410,00	E4
	2200	100	2972	1	385103	1.505,00	E4
	3000	100	3773	1	385048	2.045,00	E4
	1000	100	1888	1	376210	948,00	E4
	1200	100	2109	1	376211	1.085,00	E4
	1500	100	2443	1	376212	1.270,00	E4
2520	1800	100	2776	1	376213	1.435,00	E4
	2000	100	2999	1	376214	1.565,00	E4
	2200	100	3221	1	376215	1.700,00	E4
	3000	100	4085	1	380983	2.270,00	E4
	1000	100	2187	1	376224	1.210,00	E4
	1200	100	2433	1	376225	1.355,00	E4
	1500	100	2803	1	376226	1.605,00	E4
	1800	100	3250	1	376227	1.810,00	E4

■ Die Anzahl der benötigten Befestigungssets je Betonlichtschacht ohne Boden entnehmen Sie bitte der Tabelle auf Seite 214.

■ Angaben zu der Notwendigkeit eines Streifenfundaments zum Lastabtrag und Einbauhinweise finden Sie auf Seite 194.

- Die Montage mit 2 Paar Befestigungswinkeln (gesamt 4 Winkel) ist vorzunehmen bei:
- Betonlichtschächte mit Boden
 - Pkw-befahrene Betonlichtschächte
 - Betonlichtschächte, die an einer gemauerten Wand befestigt werden

Lieferzeit auf Anfrage.
Befestigungssets siehe Seite 214.



Lichtschachtkörper ohne Boden für den vertieften Einbau

- Heller und glatter Sichtbeton mit Stahlbewehrung
- Druckfestigkeitsklasse C35/45
(höhere Druckfestigkeitsklassen auf Anfrage)
- 100 mm Wandstärke
- Einbautiefe bei Bodenfeuchte bis max. 6 m
- Einbautiefe bei drückendem Wasser bis max. 6 m
Ausnahme: 2050 mm lichte Breite bis max. 4 m Wassersäule
- Druckwasserdichte Lichtschächte mit Einbautiefen bis 3 m können mit ACO Dichtfix abgedichtet werden
- Druckwasserdichte Lichtschächte mit Einbautiefen größer 3 m sind mit geeignetem Material abzudichten
- Lichtschächte sind stapelbar
- Kombination mit Schächten ohne Boden möglich – auch Lkw-befahrbar
- Rostseitig Innenfalz
- Angegebene Maße sind lichte Innenmaße
- Ohne Befestigungsmaterial
- 2000 mm hohe Schächte benötigen 2 Paar Befestigungswinkel
- 3000 mm hohe Schächte benötigen 3 Paar Befestigungswinkel
- Lichte Tiefe von 1000 mm auf Anfrage möglich
- Weitere Lichtschachthöhen in 100 mm Schritten, monolithisch und bis zu einer lichten Gesamthöhe von 3000 mm herstellbar
- Montage auf Dämmung mit entsprechendem Montageset möglich
- Lieferzeit gererell auf Anfrage



Lichtschächte ohne Boden – 500 mm Tiefe

Abmessungen			Gewicht	VPE	Artikel-Nr.	Preis/Stk.	RG
Lichte Breite	Lichte Höhe	Wandstärke	[kg]	[Stk]			
[mm]	[mm]	[mm]					
Lichte Tiefe: 500 mm							
1270	2000	100	1290	1	380800	975,00	E4
	3000	100	1946	1	380801	1.432,00	E4
1520	2000	100	1416	1	380806	1.057,00	E4
	3000	100	2136	1	380807	1.475,00	E4
1800	2000	100	1557	1	385388	1.330,00	E4
	3000	100	2349	1	385389	2.000,00	E4
2050	2000	100	1707	1	380812	1.308,00	E4
	3000	100	2572	1	380813	1.935,00	E4

- Betonlichtschächte bis zu einer Höhe von 2000 mm benötigen 2 Paar Befestigungswinkel (gesamt 4 Winkel).
- Betonlichtschächte mit einer Höhe > 2000 mm benötigen 3 Paar Befestigungswinkel (gesamt 6 Winkel).
- Angaben zu der Notwendigkeit eines Streifenfundaments zum Lastabtrag und Einbauhinweise finden Sie auf Seite 194.

Lieferzeit auf Anfrage.

Lichtschächte ohne Boden – 600 mm Tiefe

Abmessungen			Gewicht	VPE	Artikel-Nr.	Preis/Stk.	RG
Lichte Breite	Lichte Höhe	Wandstärke					
[mm]	[mm]	[mm]	[kg]	[Stk]			
Lichte Tiefe: 600 mm							
1270	2000	100	1394	1	380802	975,00	E4
	3000	100	2103	1	380803	1.432,00	E4
1520	2000	100	1520	1	380808	1.057,00	E4
	3000	100	2294	1	380809	1.475,00	E4
1800	2000	100	1662	1	385390	1.335,00	E4
	3000	100	2507	1	385391	2.025,00	E4
2050	2000	100	1815	1	380814	1.308,00	E4
	3000	100	2734	1	380815	1.935,00	E4

Lichtschächte ohne Boden – 800 mm Tiefe

Abmessungen			Gewicht	VPE	Artikel-Nr.	Preis/Stk.	RG
Lichte Breite	Lichte Höhe	Wandstärke					
[mm]	[mm]	[mm]	[kg]	[Stk]			
Lichte Tiefe: 800 mm							
1270	2000	100	1601	1	380804	975,00	E4
	3000	100	2415	1	380805	1.432,00	E4
1520	2000	100	1727	1	380810	1.057,00	E4
	3000	100	2606	1	380811	1.475,00	E4
1800	2000	100	1869	1	385392	1.440,00	E4
	3000	100	2820	1	385393	2.210,00	E4
2050	2000	100	2024	1	380816	1.308,00	E4
	3000	100	3048	1	380817	1.935,00	E4

Lichtschächte ohne Boden – 1000 mm Tiefe

Abmessungen			Gewicht	VPE	Artikel-Nr.	Preis/Stk.	RG
Lichte Breite	Lichte Höhe	Wandstärke					
[mm]	[mm]	[mm]	[kg]	[Stk]			
Lichte Tiefe: 1000 mm							
1270	2000	100	1807	1	385467	1.296,00	E4
	3000	100	2727	1	385468	1.932,00	E4
1520	2000	100	1934	1	385476	1.419,00	E4
	3000	100	2918	1	385477	2.192,00	E4
1800	2000	100	2076	1	385394	1.550,00	E4
	3000	100	3132	1	385395	2.395,00	E4
2050	2000	100	2232	1	385485	1.723,00	E4
	3000	100	3363	1	385486	2.679,00	E4

- Betonlichtschächte bis zu einer Höhe von 2000 mm benötigen 2 Paar Befestigungswinkel (gesamt 4 Winkel).
- Betonlichtschächte mit einer Höhe > 2000 mm benötigen 3 Paar Befestigungswinkel (gesamt 6 Winkel).
- Angaben zu der Notwendigkeit eines Streifenfundaments zum Lastabtrag und Einbauhinweise finden Sie auf Seite 194.

Lichtschachtkörper mit Boden für den vertieften Einbau

- Heller und glatter Sichtbeton
- Druckfestigkeitsklasse C35/45
(höhere Druckfestigkeitsklassen auf Anfrage)
- 100 mm Wandstärke
- Einbautiefe bei Bodenfeuchte bis max. 6 m
- Einbautiefe bei drückendem Wasser bis 6 m
Ausnahme: 2050 mm lichte Breite bis max. 4 m Wassersäule
- Druckwasserdichte Lichtschächte bis Einbautiefe bis 3 m können mit ACO Dichtfix abgedichtet werden
- Druckwasserdichte Lichtschächte mit Einbautiefen größer 3 m sind bauseitig mit geeignetem Material abzudichten
- Für die druckwasserdichte Montage auch mit werkseitig aufgebracht Dämmung erhältlich (auf Anfrage)
- Lichtschächte sind stapelbar
- Kombination mit Schächten ohne Boden möglich – auch Lkw-befahrbar
- Rostseitig Innenfalz
- Angegebene Maße sind lichte Innenmaße
- Boden mit 2-seitigem Gefälle und Ablauföffnung DN 100
- Ohne Befestigungsmaterial
- 2000 mm hohe Schächte benötigen 2 Paar Befestigungswinkel
- 3000 mm hohe Schächte benötigen 3 Paar Befestigungswinkel
- Lichte Tiefe von 1000 mm auf Anfrage möglich
- Weitere Lichtschachthöhen in 100 mm Schritten, monolithisch und bis zu einer lichten Gesamthöhe von 3000 mm herstellbar
- Montage auf Dämmung mit entsprechendem Montageset möglich
- Lieferzeit generell auf Anfrage



Lichtschächte mit Boden – 500 mm Tiefe

Abmessungen			Gewicht	VPE	Artikel-Nr.	Preis/Stk.	RG
Lichte Breite	Lichte Höhe	Wandstärke	[kg]	[Stk]			
[mm]	[mm]	[mm]					
Lichte Tiefe: 500 mm							
1270	3000	100	2237	1	380818	1.686,00	E4
1520	3000	100	2524	1	380821	1.871,00	E4
1800	3000	100	2846	1	385396	2.770,00	E4
2050	3000	100	3066	1	380824	2.364,00	E4

- Betonlichtschächte bis zu einer Höhe von 2000 mm benötigen 2 Paar Befestigungswinkel (gesamt 4 Winkel).
- Betonlichtschächte mit einer Höhe > 2000 mm benötigen 3 Paar Befestigungswinkel (gesamt 6 Winkel).
- Angaben zu der Notwendigkeit eines Streifenfundaments zum Lastabtrag und Einbauhinweise finden Sie auf Seite 194.

Lieferzeit auf Anfrage.

¹⁾ Distanzhalter überbrücken die bauseitig angebrachte Perimeterdämmung und halten den Betonlichtschacht analog der Dämmstärke auf Abstand. 4 Befestigungspunkte notwendig!

Lichtschächte mit Boden – 600 mm Tiefe

Abmessungen			Gewicht [kg]	VPE [Stk]	Artikel-Nr.	Preis/Stk.	RG
Lichte Breite [mm]	Lichte Höhe [mm]	Wandstärke [mm]					
Lichte Tiefe: 600 mm							
1270	3000	100	2441	1	380819	1.686,00	E4
1520	3000	100	2738	1	380822	1.871,00	E4
1800	3000	100	3071	1	385397	2.845,00	E4
2050	3000	100	3306	1	380825	2.364,00	E4

Lichtschächte mit Boden – 800 mm Tiefe

Abmessungen			Gewicht [kg]	VPE [Stk]	Artikel-Nr.	Preis/Stk.	RG
Lichte Breite [mm]	Lichte Höhe [mm]	Wandstärke [mm]					
Lichte Tiefe: 800 mm							
1270	3000	100	2848	1	380820	1.686,00	E4
1520	3000	100	3167	1	380823	1.871,00	E4
1800	3000	100	3525	1	385398	3.110,00	E4
2050	3000	100	3773	1	380826	2.364,00	E4

Lichtschächte mit Boden – 1000 mm Tiefe

Abmessungen			Gewicht [kg]	VPE [Stk]	Artikel-Nr.	Preis/Stk.	RG
Lichte Breite [mm]	Lichte Höhe [mm]	Wandstärke [mm]					
Lichte Tiefe: 1000 mm							
1270	3000	100	3255	1	385469	2.371,00	E4
1520	3000	100	3597	1	385478	2.609,00	E4
1800	3000	100	3979	1	385399	3.380,00	E4
2050	3000	100	4240	1	385487	3.211,00	E4

- Betonlichtschächte bis zu einer Höhe von 2000 mm benötigen 2 Paar Befestigungswinkel (gesamt 4 Winkel).
- Angaben zu der Notwendigkeit eines Streifenfundaments zum Lastabtrag und Einbauhinweise finden Sie auf Seite 194.
- Betonlichtschächte mit einer Höhe > 2000 mm benötigen 3 Paar Befestigungswinkel (gesamt 6 Winkel).

Lieferzeit auf Anfrage.

¹⁾ Distanzhalter überbrücken die bauseitig angebrachte Perimeterdämmung und halten den Betonlichtschacht analog der Dämmstärke auf Abstand. 4 Befestigungspunkte notwendig!

Befestigungssets/Zubehör



Befestigungsset 60 – 100 mm Dämmung für Betonwand



Abstandhalter für Einfach-Befestigung auf Dämmung



Abhebesicherung für Rost



Einbruchsicherung RC 2 für Rost

Bezeichnung	Beschreibung	Material	VPE [Stk]	Artikel-Nr.	Preis/Stk. [EUR]	RG	
Anwendung: für Betonwand							
Befestigungsset	■ Standard (1 Paar Winkel)	Stahl verzinkt	1	377209	27,50	E4	
	■ 60 – 100 mm Dämmung (1 Paar Winkel)	Stahl verzinkt	1	377210	34,25	E4	
	■ 120 – 160 mm Dämmung (1 Paar Winkel)	Stahl verzinkt	1	377211	39,50	E4	
	■ 180 – 220 mm Dämmung (2 Paar Winkel)	Stahl verzinkt	1	377212	81,00	E4	
	■ 180 – 220 mm Dämmung (3 Paar Winkel)	Stahl verzinkt	1	380920	108,50	E4	
	■ 240 – 300 mm Dämmung (2 Paar Winkel)	Stahl verzinkt	1	377213	153,00	E4	
	■ 240 – 300 mm Dämmung (3 Paar Winkel)	Stahl verzinkt	1	380921	206,00	E4	
	■ Standard (2 Winkel)	Edelstahl	1	377727	77,50	E4	
	■ 60 – 100 mm Dämmung (2 Winkel)	Edelstahl	1	377728	116,00	E4	
	■ 120 – 160 mm Dämmung (2 Winkel)	Edelstahl	1	377729	122,50	E4	
	■ 180 – 220 mm Dämmung (4 Winkel)	Edelstahl	1	377730	250,00	E4	
	■ 240 – 300 mm Dämmung (4 Winkel)	Edelstahl	1	377731	407,00	E4	
	Abstandshalter ¹⁾ als Set bei Einfach-Befestigung	■ Für Dämmstärke 60 mm	Kunststoff	1	377214	12,60	E4
		■ Für Dämmstärke 80 mm	Kunststoff	1	377215	15,00	E4
■ Für Dämmstärke 100 mm		Kunststoff	1	377216	18,40	E4	
■ Für Dämmstärke 120 mm		Kunststoff	1	377217	19,60	E4	
■ Für Dämmstärke 140 mm		Kunststoff	1	377732	23,30	E4	
■ Für Dämmstärke 160 mm		Kunststoff	1	377733	25,75	E4	
Auflagewinkel	■ Bedarf: 2 Stück je Schacht	Stahl verzinkt	1	3000419	71,50	E4	
Schwerlastanker M16	■ Bedarf: 2 Stück je Auflagewinkel	Stahl verzinkt	1	3012165	3,60	E4	
Anwendung: für gemauerte Wand							
Befestigungsset	■ Standard (4 Winkel)	Stahl verzinkt	1	377830	142,00	E4	
	■ 60 – 100 mm Dämmung (4 Winkel)	Stahl verzinkt	1	377831	180,00	E4	
	■ 120 - 160 mm Dämmung (4 Winkel)	Stahl verzinkt	1	377832	194,00	E4	
	■ 180 - 220 mm Dämmung (4 Winkel)	Stahl verzinkt	1	377833	230,00	E4	
	■ 240 - 300 mm Dämmung (4 Winkel)	Stahl verzinkt	1	377834	259,00	E4	
Montagemörtel	■ Montagemörtel (ausreichend für 2 Befestigungssets bzw. 8 Winkel)	–	1	375146	40,00	E1	
Zubehör							
Abhebesicherung	■ Für Betonlichtschacht (1 Set)	Stahl verzinkt	1	377218	17,80	E4	
	■ Für Stahlaufsatz 50 mm Aufbauhöhe (1 Stück)	Stahl verzinkt	1	380740	5,20	E4	
Einbruchsicherung RC 2 ²⁾	■ Für Betonlichtschacht (1 Set)	Stahl verzinkt	1	377219	92,50	E4	
Seilschlaufe M16 ³⁾	■ Als Versetzhilfe	Stahl verzinkt	1	377220	35,75	E4	
Seilschlaufe M20 ⁴⁾	■ Als Versetzhilfe	Stahl verzinkt	1	377316	81,00	E4	
Seilschlaufe M24 ⁴⁾	■ Als Versetzhilfe	Stahl verzinkt	1	377752	97,00	E4	
Steigeisen inkl. Befestigungsmaterial	■ 1 Steigeisen, 2 Anker	Gusseisen	1	377315	61,50	E4	

- Die Anzahl der benötigten Befestigungssets je Betonlichtschacht ohne Boden entnehmen Sie bitte der Tabelle auf Seite 215.
- Die Montage mit 2 Paar Befestigungswinkeln (gesamt 4 Winkel) ist vorzunehmen bei:
 - Betonlichtschächte mit Boden
 - Pkw-befahrene Betonlichtschächte
 - Betonlichtschächte, die an einer gemauerten Wand befestigt werden

- Betonlichtschächte für den vertieften Einbau:
 - Lichte Höhen bis 2000 mm benötigen 2 Paar Befestigungswinkel
 - Lichte Höhen größer 2000 mm benötigen 3 Paar Befestigungswinkel
- Angaben zu der Notwendigkeit eines Streifenfundaments zum Lastabtrag und Einbauhinweise finden Sie auf Seite 194.

¹⁾ Lieferzeit auf Anfrage.

²⁾ Notwendig bei LS-Montage auf Dämmung an betonierten Wänden.

³⁾ Klasse RC 2 wird in Kombination mit befahrbarem Rost erreicht.

³⁾ Zum Versetzen der Betonlichtschächte sind 4 Seilschlaufen notwendig. Die Seilschlaufen sind wiederverwendbar.

⁴⁾ Für Sonderanfertigungen mit außenliegenden Aufnahmehülsen.

Anzahl Befestigungssets (Lichtschächte ohne Boden)

Lichte Breite [mm]	Lichte Tiefe [mm]	Lichte Höhe [mm]	Ohne Dämmung	Dämmung 60 – 160 mm	Dämmung 180 – 300 mm
820	500	1000 – 1500	1	1 ¹⁾	1
		1800 – 2000	2	2	1
	600	1000 – 1500	1	1 ¹⁾	1
		1800 – 2000	2	2	1
1020	500	1000 – 1500	1	1 ¹⁾	1
		1600 – 2000	2	2	1
	600	1000 – 1500	1	1 ¹⁾	1
		1600 – 2200	2	2	1
	800	1000 – 2200	2	2	1
	1000	1000 – 2200	2	2	1
1270	500	1000 – 1500	1	1 ¹⁾	1
		1600 – 2000	2	2	1
	600	1000 – 1500	1	1 ¹⁾	1
		1600 – 2200	2	2	1
	800	1000 – 2200	2	2	1
	1000	1000 – 2200	2	2	1
1520	500	1000 – 2000	2	2	1
	600	1000 – 2200	2	2	1
	800	1000 – 2200	2	2	1
	1000	1000 – 2200	2	2	1
1800	500	1000 – 2000	2	2	1
	600	1000 – 2200	2	2	1
	800	1000 – 2200	2	2	1
	1000	1000 – 2200	2	2	1
2050	500	1000 – 2000	2	2	1
	600	1000 – 2200	2	2	1
	800	1000 – 2200	2	2	1
	1000	1000 – 2200	2	2	1
2520	600	1000 – 1800	2	2	1
	800	1000 – 1800	2	2	1
	1000	1000 – 1800	2	2	1

- Die Anzahl der benötigten Befestigungssets je Betonlichtschacht ohne Boden entnehmen Sie bitte der Tabelle.
- Die Montage mit 2 Paar Befestigungswinkeln (gesamt 4 Winkel) ist vorzunehmen bei:
 - Betonlichtschächte mit Boden
 - Pkw-befahrene Betonlichtschächte
 - Betonlichtschächte, die an einer gemauerten Wand befestigt werden

- Angaben zu der Notwendigkeit eines Streifenfundaments zum Lastabtrag und Einbauhinweise finden Sie auf Seite 194.

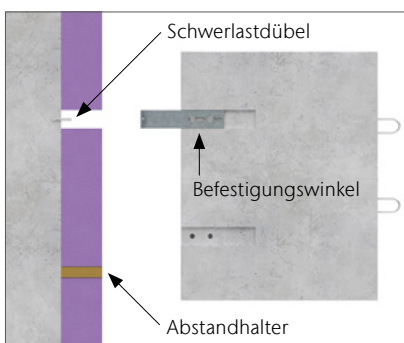

Abstandhalter

Ist die Lichtschachtmontage mit nur 2 Befestigungswinkeln möglich, werden zusätzlich 2 Abstandhalter benötigt, welche zwischen Kellerwand und Lichtschacht eingeklemmt werden.

¹⁾ Bei 1-facher Befestigung (2 Winkel) auf Dämmung müssen immer 2 Abstandhalter entsprechend der Dämmstärke eingesetzt werden.

Distanzhalter



Distanzhalter für Montage auf Perimeterdämmung

Bezeichnung	Beschreibung	Material	VPE [Stk]	Artikel-Nr.	Preis/Stk. [EUR]	RG
Anwendung: für Betonwand						
Distanzhalter ¹⁾ als Set, begebar (zusätzlich werden 2 Befestigungssets Art.Nr. 377209 benötigt)	<ul style="list-style-type: none"> ■ Für 60 mm Dämmung (4 Distanzhalter und 4 Schwerlastanker M16) ■ Zum Einschlagen in die Perimeterdämmung ■ Ausklinken der Dämmung nicht notwendig 	Stahl verzinkt	1	377920	64,50	E4
	<ul style="list-style-type: none"> ■ Für 80 mm Dämmung (4 Distanzhalter und 4 Schwerlastanker M16) ■ Zum Einschlagen in die Perimeterdämmung ■ Ausklinken der Dämmung nicht notwendig 	Stahl verzinkt	1	377921	68,00	E4
	<ul style="list-style-type: none"> ■ Für 100 mm Dämmung (4 Distanzhalter und 4 Schwerlastanker M16) ■ Zum Einschlagen in die Perimeterdämmung ■ Ausklinken der Dämmung nicht notwendig 	Stahl verzinkt	1	377922	71,50	E4
	<ul style="list-style-type: none"> ■ Für 120 mm Dämmung (4 Distanzhalter und 4 Schwerlastanker M16) ■ Zum Einschlagen in die Perimeterdämmung ■ Ausklinken der Dämmung nicht notwendig 	Stahl verzinkt	1	377923	77,00	E4
	<ul style="list-style-type: none"> ■ Für 140 mm Dämmung (4 Distanzhalter und 4 Schwerlastanker M16) ■ Zum Einschlagen in die Perimeterdämmung ■ Ausklinken der Dämmung nicht notwendig 	Stahl verzinkt	1	377924	87,00	E4
	<ul style="list-style-type: none"> ■ Für 160 mm Dämmung (4 Distanzhalter und 4 Schwerlastanker M16) ■ Zum Einschlagen in die Perimeterdämmung ■ Ausklinken der Dämmung nicht notwendig 	Stahl verzinkt	1	377925	90,50	E4

Lieferzeit auf Anfrage.

Bezeichnung	Beschreibung	Material	VPE	Artikel-Nr.	Preis/Stk.	RG
			[Stk]		[EUR]	
Distanzhalter ¹⁾ als Set, begehrbar (zusätzlich werden 2 Befestigungssets Art.Nr. 377209 benötigt)	<ul style="list-style-type: none"> ■ Für 180 mm Dämmung (4 Distanzhalter und 4 Schwerlastanker M16) ■ Zum Einschlagen in die Perimeter- dämmung ■ Ausklinken der Dämmung nicht notwendig 	Stahl verzinkt	1	377926	94,00	E4
	<ul style="list-style-type: none"> ■ Für 200 mm Dämmung (4 Distanzhalter und 4 Schwerlastanker M16) ■ Zum Einschlagen in die Perimeter- dämmung ■ Ausklinken der Dämmung nicht notwendig 	Stahl verzinkt	1	377927	97,50	E4

- | | |
|--|--|
| <ul style="list-style-type: none"> ■ Distanzhalter sind nur für die begehrbare Anwendung und zur Montage an Betonwänden geeignet. ■ Je Betonlichtschacht sind zwingend 4 Distanzhalter (= 1 Set) einzusetzen. ■ Ab einem Lichtschachtgewicht von 1.500 kg ist ein tragfähiges Streifenfundament unter dem Lichtschacht herzustellen. <ul style="list-style-type: none"> <input type="checkbox"/> Einbauhinweise zum Streifenfundament finden Sie auf Seite 194. | <ul style="list-style-type: none"> ■ Zur Montage werden zusätzlich 2 Befestigungssets Art.-Nr. 377209 je Lichtschacht benötigt. ■ Distanzhalter sind nicht für die Montage bei drückendem Wasser oder aufsteigendem Sickerwasser geeignet. |
|--|--|



Roste

Begehbare Roste – Lichtschachtrast Standard

- Stahl verzinkt
- Befahrbare Roste bis 9 kN (Radlast) belastbar
- Aufnahmemöglichkeit für 4-fach Rostabhebesicherung
- Roste in Sondertiefe auf Anfrage

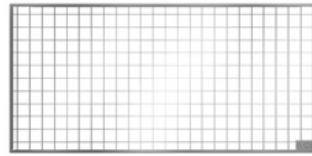

Maschenrost 30/30, begehbar

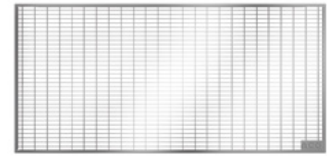

Maschenrost 30/10, begehbar

Für Lichtschacht		Abmessungen		Lüftungs- querschnitt	VPE	Artikel-Nr.	Preis/Stk.	RG
Lichte Tiefe	Lichte Breite	Tiefe	Breite					
[mm]	[mm]	[mm]	[mm]	[m ²]	[Stk]		[EUR]	
Maschenrost 30/30, begehbar, bis 1,5 kN belastbar								
500	820	520	900	0,35	1	377221	55,50	E4
	1020	520	1100	0,44	1	377223	65,50	E4
	1270	520	1350	0,55	1	377227	85,00	E4
	1520	520	1600	0,65	1	377231	159,00	E4
	1800	520	1880	0,78	1	385359	195,00	E4
	2050	520	2130	0,88	1	377235	216,00	E4
600	820	620	900	0,43	1	377222	62,00	E4
	1020	620	1100	0,53	1	377224	80,50	E4
	1270	620	1350	0,66	1	377228	110,50	E4
	1520	620	1600	0,79	1	377232	192,00	E4
	1800	620	1880	0,94	1	385360	227,00	E4
	2050	620	2130	1,07	1	377236	252,00	E4
800	2520	620	2600	1,31	1	377239	311,00	E4
	1020	820	1100	0,71	1	377225	153,00	E4
	1270	820	1350	0,88	1	377229	176,00	E4
	1520	820	1600	1,04	1	377233	247,00	E4
	1800	820	1880	1,27	1	385361	285,00	E4
	2050	820	2130	1,41	1	377237	317,00	E4
1000	2520	820	2600	1,74	1	377240	489,00	E4
	1020	1020	1100	0,89	1	377226	176,00	E4
	1270	1020	1350	1,11	1	377230	223,00	E4
	1520	1020	1600	1,32	1	377234	288,00	E4
	1800	1020	1880	1,59	1	385362	364,00	E4
	2050	1020	2130	1,78	1	377238	404,00	E4
	2520	1020	2600	2,20	1	377241	666,00	E4

Lieferzeit auf Anfrage.

Für Lichtschacht		Abmessungen		Lüftungs- querschnitt	VPE	Artikel-Nr.	Preis/Stk.	RG
Lichte Tiefe	Lichte Breite	Tiefe	Breite					
[mm]	[mm]	[mm]	[mm]	[m ²]	[Stk]		[EUR]	
Maschenrost 30/10, begehbar, bis 1,5 kN belastbar								
500	820	520	900	0,32	1	377242	76,00	E4
	1020	520	1100	0,40	1	377244	91,00	E4
	1270	520	1350	0,50	1	377248	110,50	E4
	1520	520	1600	0,59	1	377252	203,00	E4
	1800	520	1880	0,71	1	385363	267,00	E4
	2050	520	2130	0,80	1	377256	297,00	E4
600	820	620	900	0,39	1	377243	81,50	E4
	1020	620	1100	0,49	1	377245	108,00	E4
	1270	620	1350	0,60	1	377249	136,00	E4
	1520	620	1600	0,72	1	377253	228,00	E4
	1800	620	1880	0,85	1	385364	304,00	E4
	2050	620	2130	0,97	1	377257	338,00	E4
800	2520	620	2600	1,20	1	377260	362,00	E4
	1020	820	1100	0,64	1	377246	194,00	E4
	1270	820	1350	0,80	1	377250	232,00	E4
	1520	820	1600	0,95	1	377254	270,00	E4
	1800	820	1880	1,15	1	385365	348,00	E4
	2050	820	2130	1,29	1	377258	387,00	E4
1000	2520	820	2600	1,58	1	377261	620,00	E4
	1020	1020	1100	0,81	1	377247	223,00	E4
	1270	1020	1350	1,01	1	377251	281,00	E4
	1520	1020	1600	1,20	1	377255	358,00	E4
	1800	1020	1800	1,45	1	385366	432,00	E4
	2050	1020	2130	1,62	1	377259	481,00	E4
	2520	1020	2600	2,00	1	377262	878,00	E4

Befahrbare Roste – Lichtschachtrost Standard

- Stahl verzinkt
- Befahrbare Roste bis 9 kN (Radlast) belastbar
- Aufnahmemöglichkeit für 4-fach Rostabhebesicherung
- Befahrbare Roste können standardmäßig nur parallel zur Montagefläche des Lichtschachts befahren werden
- Das Befahren des Rostes in Richtung der Montagefläche ist nur durch eine bauseitig anzubringende Verstärkung (Winkelisen) unter dem Rückenträger des Rostes möglich. Winkelisen führen wir nicht im Programm

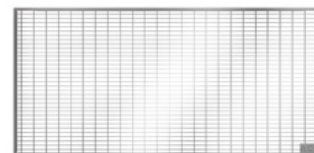

Für Lichtschacht		Abmessungen		Lüftungs- querschnitt	VPE	Artikel-Nr.	Preis/Stk.	RG
Lichte Tiefe	Lichte Breite	Tiefe	Breite					
[mm]	[mm]	[mm]	[mm]	[m ²]	[Stk]		[EUR]	
Maschenrost 30/10, befahrbar, bis 9 kN belastbar								
500	820	520	900	0,29	1	377263	156,00	E4
	1020	520	1100	0,36	1	377265	195,00	E4
	1270	520	1350	0,45	1	377269	232,00	E4
	1520	520	1600	0,54	1	377273	260,00	E4
	1800	520	1880	0,67	1	385367	354,00	E4
	2050	520	2130	0,73	1	377277	393,00	E4
600	820	620	900	0,50	1	377264	190,00	E4
	1020	620	1100	0,44	1	377266	226,00	E4
	1270	620	1350	0,55	1	377270	254,00	E4
	1520	620	1600	0,65	1	377274	317,00	E4
	1800	620	1880	0,82	1	385368	391,00	E4
	2050	620	2130	0,88	1	377278	435,00	E4
800	2520	620	2600	1,08	1	377281	777,00	E4
	1020	820	1100	0,58	1	377267	320,00	E4
	1270	820	1350	0,73	1	377271	436,00	E4
	1520	820	1600	0,86	1	377275	504,00	E4
	1800	820	1880	1,10	1	385369	539,00	E4
	2050	820	2130	1,17	1	377279	599,00	E4
1000	2520	820	2600	1,44	1	377282	1.010,00	E4
	1020	1020	1100	0,74	1	377268	353,00	E4
	1270	1020	1350	0,92	1	377272	464,00	E4
	1520	1020	1600	1,09	1	377276	573,00	E4
	1800	1020	1880	1,37	1	385370	571,00	E4
	2050	1020	2130	1,47	1	377280	634,00	E4
	2520	1020	2600	1,81	1	377283	1.265,00	E4

Lieferzeit auf Anfrage.

Lichtschachtabdeckungen



Einteilige Lichtschachtabdeckungen

- Zum sicheren Ableiten von Regenwasser
- Aus Plexiglas als Klarglas

Für Lichtschacht		Abmessungen		VPE	Artikel-Nr.	Preis/Stk.	RG
Lichte Tiefe	Lichte Breite	Tiefe	Breite				
[mm]	[mm]	[mm]	[mm]	[Stk]		[EUR]	
500	820	600	1000	1	377319	156,00	E4
	1020	600	1200	1	377321	192,00	E4
	1270	600	1500	1	377716	229,00	E4
	1520	600	1800	1	377329	309,00	E4
600	820	700	1000	1	377320	184,00	E4
	1020	700	1200	1	377322	213,00	E4
	1270	700	1500	1	377326	247,00	E4
	1520	700	1800	1	377330	331,00	E4

Zweiteilige Lichtschachtabdeckungen

- Zum sicheren Ableiten von Regenwasser
- Aus Plexiglas als Klarglas

Für Lichtschacht		Abmessungen		VPE	Artikel-Nr.	Preis/Stk.	RG
Lichte Tiefe	Lichte Breite	Tiefe	Breite				
[mm]	[mm]	[mm]	[mm]	[Stk]		[EUR]	
500	1800	600	2400	1	385380	383,00	E4
	2050	600	2400	1	377333	384,00	E4
600	1800	700	2400	1	385381	426,00	E4
	2050	700	2400	1	377334	426,00	E4

Lieferzeit auf Anfrage.

Insektenschutzgitter

- Fertiges Insektenschutzgitter
- Rahmen aus Aluminium
- Gewebe aus Edelstahl
- Mit Betonkantenüberdeckung



Für Lichtschacht		VPE	Artikel-Nr.	Preis/Stk.	RG
Lichte Tiefe	Lichte Breite	[Stk]		[EUR]	
[mm]	[mm]				
500	820	1	377341	249,00	E4
	1020	1	377343	272,00	E4
	1270	1	377347	304,00	E4
	1520	1	377351	330,00	E4
	1800	1	385384	489,00	E4
	2050	1	377355	544,00	E4
600	820	1	377342	263,00	E4
	1020	1	377344	288,00	E4
	1270	1	377348	325,00	E4
	1520	1	377352	350,00	E4
	1800	1	385385	518,00	E4
	2050	1	377356	576,00	E4
800	2520	1	377359	620,00	E4
	1020	1	377345	325,00	E4
	1270	1	377349	367,00	E4
	1520	1	377353	395,00	E4
	1800	1	385386	584,00	E4
	2050	1	377357	649,00	E4
1000	2520	1	377360	700,00	E4
	1020	1	377346	361,00	E4
	1270	1	377350	414,00	E4
	1520	1	377354	445,00	E4
	1800	1	385387	650,00	E4
	2050	1	377358	722,00	E4
	2520	1	377361	786,00	E4

4

Lieferzeit auf Anfrage.

Betonaufsätze

- Heller glatter Sichtbeton
- Mit Stufenfalz zur sicheren Positionierung
- Angegebene Maße sind lichte Innenmaße
- Betonaufsätze in 800 und 1000 mm Tiefe auf Anfrage möglich (Ausnahme: lichte Breite 820 mm)



Abmessungen		Gewicht	VPE	Artikel-Nr.	Preis/Stk.	RG
Lichte Breite	Aufbauhöhe	[kg]	[Stk]		[EUR]	
[mm]	[mm]					
Lichte Tiefe: 500 mm						
820	200	69,0	1	377028	113,00	E4
1020	200	75,0	1	377040	139,50	E4
1270	200	83,0	1	377064	173,00	E4
1520	200	105,0	1	377088	204,00	E4
1800	200	152,0	1	385338	249,00	E4
2050	200	157,0	1	377112	277,00	E4
Lichte Tiefe: 600 mm						
820	200	76,0	1	377034	136,00	E4
1020	200	82,0	1	377046	166,00	E4
1270	200	90,0	1	377070	202,00	E4
1520	200	113,0	1	377094	239,00	E4
1800	200	162,0	1	385339	287,00	E4
2050	200	167,0	1	377118	319,00	E4

Lieferzeit auf Anfrage.

Stahlaufsätze

- Material Stahl verzinkt
- Zum Verschrauben mit dem Betonlichtschacht
- Zum Verschrauben mit der Abhebe- und Einbruchsicherung
- Stapelbar bis 300 mm Aufbauhöhe
- An Oberflächengefälle anpassbar



Abmessungen		Gewicht [kg]	VPE [Stk]	Artikel-Nr.	Preis/Stk. [EUR]	RG
Lichte Breite [mm]	Aufbauhöhe [mm]					
Lichte Tiefe: 500 mm						
820	50	4,1	1	377841	90,50	E4
	100	5,8	1	377152	114,50	E4
	150	7,3	1	377789	128,50	E4
	200	8,9	1	377862	147,50	E4
1020	50	4,5	1	377843	95,50	E4
	100	6,4	1	377154	120,50	E4
	150	8,1	1	377791	135,50	E4
	200	9,8	1	377864	161,00	E4
1270	50	5,0	1	377847	125,50	E4
	100	7,05	1	377158	161,00	E4
	150	8,97	1	377795	171,00	E4
	200	10,9	1	377868	201,00	E4
1520	50	5,5	1	377851	145,50	E4
	100	7,78	1	377162	196,00	E4
	150	9,92	1	377799	211,00	E4
	200	12,06	1	377872	231,00	E4
1800	50	6,1	1	385342	181,00	E4
	100	8,6	1	385343	212,00	E4
	150	11,0	1	385344	221,00	E4
	200	13,3	1	385345	235,00	E4
2050	50	6,56	1	377855	201,00	E4
	100	9,27	1	377166	236,00	E4
	150	11,85	1	377803	246,00	E4
Lichte Tiefe: 600 mm						
820	50	4,6	1	377842	100,50	E4
	100	6,4	1	377153	117,50	E4
	150	8,09	1	377790	133,50	E4
	200	9,8	1	377863	159,00	E4
1020	50	4,9	1	377844	110,50	E4
	100	6,9	1	377155	127,50	E4
	150	8,8	1	377792	140,50	E4
	200	10,7	1	377865	171,00	E4

Lieferzeit auf Anfrage.

Betonlichtschächte

Ergänzende Bauteile für die Montage bei Bodenfeuchte

Abmessungen		Gewicht	VPE	Artikel-Nr.	Preis/Stk.	RG
Lichte Breite	Aufbauhöhe	[kg]	[Stk]		[EUR]	
[mm]	[mm]					
1270	50	5,39	1	377848	135,50	E4
	100	7,6	1	377159	171,00	E4
	150	9,67	1	377796	181,00	E4
	200	11,75	1	377869	211,00	E4
1520	50	5,89	1	377852	151,00	E4
	100	8,32	1	377163	211,00	E4
	150	10,62	1	377800	226,00	E4
	200	12,92	1	377873	246,00	E4
1800	50	7,0	1	385346	190,00	E4
	100	9,1	1	385347	221,00	E4
	150	11,7	1	385348	230,00	E4
	200	14,2	1	385349	244,00	E4
2050	50	6,95	1	377856	211,00	E4
	100	9,81	1	377167	246,00	E4
	150	12,55	1	377804	256,00	E4
	200	15,29	1	377877	271,00	E4
2520	50	7,9	1	377859	241,00	E4
	100	11,1	1	377170	281,00	E4
	150	14,3	1	377807	286,00	E4
	200	17,4	1	377880	311,00	E4
Lichte Tiefe: 800 mm						
1020	50	5,7	1	377845	128,50	E4
	100	8,1	1	377156	145,50	E4
	150	10,3	1	377793	151,00	E4
	200	12,5	1	377866	191,00	E4
1270	50	6,19	1	377849	145,50	E4
	100	8,73	1	377160	181,00	E4
	150	11,15	1	377797	191,00	E4
	200	13,56	1	377870	221,00	E4
1520	50	6,72	1	377853	166,00	E4
	100	9,51	1	377164	231,00	E4
	150	12,17	1	377801	236,00	E4
	200	14,83	1	377874	256,00	E4
1800	50	7,3	1	385350	194,00	E4
	100	10,3	1	385351	230,00	E4
	150	13,2	1	385352	239,00	E4
	200	16,1	1	385353	253,00	E4
2050	50	7,77	1	377857	216,00	E4
	100	11,0	1	377168	256,00	E4
	150	14,1	1	377805	266,00	E4
	200	17,2	1	377878	281,00	E4
2520	50	8,7	1	377860	256,00	E4
	100	12,3	1	377171	291,00	E4
	150	15,8	1	377808	296,00	E4
	200	19,2	1	377881	321,00	E4

Lieferzeit auf Anfrage.

Abmessungen		Gewicht	VPE	Artikel-Nr.	Preis/Stk.	RG
Lichte Breite	Aufbauhöhe					
[mm]	[mm]	[kg]	[Stk]		[EUR]	
Lichte Tiefe: 1000 mm						
1020	50	6,5	1	377846	135,50	E4
	100	9,2	1	377157	156,00	E4
	150	11,7	1	377794	166,00	E4
	200	14,3	1	377867	206,00	E4
1270	50	6,99	1	377850	156,00	E4
	100	9,87	1	377161	191,00	E4
	150	12,62	1	377798	201,00	E4
	200	15,79	1	377871	246,00	E4
1520	50	7,5	1	377854	171,00	E4
	100	10,6	1	377165	241,00	E4
	150	13,57	1	377802	246,00	E4
	200	16,54	1	377875	266,00	E4
1800	50	8,1	1	385354	199,00	E4
	100	11,4	1	385355	244,00	E4
	150	14,6	1	385356	248,00	E4
	200	17,8	1	385357	271,00	E4
2050	50	8,55	1	377858	221,00	E4
	100	12,09	1	377169	271,00	E4
	150	15,5	1	377806	276,00	E4
	200	18,91	1	377879	301,00	E4
2520	50	9,5	1	377861	286,00	E4
	100	13,4	1	377172	301,00	E4
	150	17,2	1	377809	306,00	E4
	200	21,0	1	377882	331,00	E4

Rückwände für Stahlaufsatz

- Zum rückseitigen Schließen des Stahlaufsatzes
- Aus verzinktem Stahl
- Zum Anschrauben an den Stahlaufsatz
- Für alle Aufsatzhöhen einsetzbar

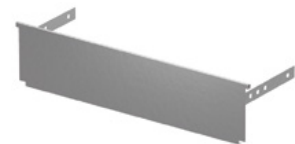

Für Stahlaufsatz		Abmessungen		VPE	Artikel-Nr.	Preis/Stk.	RG
Breite	Breite	Höhe					
[mm]	[mm]	[mm]		[Stk]			
820	900	260		1	380966	42,75	E4
1020	1100	260		1	380967	51,50	E4
1270	1350	260		1	380968	58,00	E4
1520	1600	260		1	380969	69,50	E4
1800	1880	260		1	385358	77,50	E4
2050	2130	260		1	380970	86,50	E4
2520	2600	260		1	380971	98,00	E4

Zubehör

Beschreibung	Passend für	VPE	Artikel-Nr.	Preis/Stk.	RG
		[Stk]		[EUR]	
Sechskantschraube M16x30					
■ Stahl verzinkt					
■ Zum Verschrauben von Stahlaufsatz und Betonlichtschacht (Bedarf je Stahlaufsatz: 4 Stück)	■ Stahlaufsatz	1	377736	0,65	E4
U-Scheibe 17x50x3					
■ Stahl verzinkt	■ Stahlaufsatz	1	377737	0,50	E4
■ Bedarf: 4 Stück je Aufsatz					

Lieferzeit auf Anfrage.



Hinterfüllplatten

- Heller und glatter Sichtbeton mit Stahlbewehrung
- Druckfestigkeitsklasse C35/45
- Zum Aufsetzen auf die Betondecke
- Ab 400 mm Bauhöhe mit Gewindehülsen zum Verschrauben mit Betonlichtschacht
- Bei Hinterfüllplatten höher 200 mm empfehlen wir ein 3. Paar Befestigungswinkel einzuplanen. Bitte anfragen!
- Zwischenhöhen auf Anfrage möglich



Abmessungen				VPE	Artikel-Nr.	Preis/Stk.	RG
Breite	Höhe	Wandstärke	Gewicht				
[mm]	[mm]	[mm]	[kg]	[Stk]		[EUR]	
820	200	85	37	1	377173	92,00	E4
	300	85	56	1	377174	92,00	E4
	400	85	74	1	377175	92,00	E4
	500	85	93	1	377176	92,00	E4
	600	85	112	1	377177	137,50	E4
	700	85	130	1	377178	137,50	E4
	1000	85	202	1	380748	152,00	E4
1020	200	85	45	1	377179	114,50	E4
	300	85	68	1	377180	114,50	E4
	400	85	90	1	377181	114,50	E4
	500	85	113	1	377182	114,50	E4
	600	85	135	1	377183	159,00	E4
	700	85	158	1	377184	159,00	E4
	1000	85	245	1	380749	166,00	E4
1270	200	85	55	1	377185	143,00	E4
	300	85	83	1	377186	143,00	E4
	400	85	110	1	377187	143,00	E4
	500	85	138	1	377188	143,00	E4
	600	85	166	1	377189	188,00	E4
	700	85	194	1	377190	188,00	E4
	1000	85	298	1	380750	272,00	E4
1520	200	95	65	1	377191	173,00	E4
	300	95	99	1	377192	173,00	E4
	400	95	132	1	377193	173,00	E4
	500	95	165	1	377194	173,00	E4
	600	95	198	1	377195	220,00	E4
	700	95	231	1	377196	220,00	E4
	1000	95	398	1	380751	211,00	E4

Lieferzeit auf Anfrage.
Die Rückwände sind bauseitig entsprechend der Lichtschachthöhe zu stapeln bzw. zu kürzen.



Abmessungen				VPE	Artikel-Nr.	Preis/Stk.	RG
Breite	Höhe	Wandstärke	Gewicht	[Stk]		[EUR]	
[mm]	[mm]	[mm]	[kg]				
1800	200	100	77	1	385371	210,00	E4
	300	100	116	1	385372	210,00	E4
	400	100	154	1	385373	210,00	E4
	500	100	193	1	385374	210,00	E4
	600	100	231	1	385375	250,00	E4
	700	100	269	1	385376	250,00	E4
	800	100	308	1	385377	257,00	E4
	900	100	347	1	385378	257,00	E4
	1000	100	385	1	385379	260,00	E4
	2050	200	115	88	1	377197	233,00
300		115	132	1	377198	233,00	E4
400		115	175	1	377199	233,00	E4
500		115	219	1	377200	233,00	E4
600		115	263	1	377201	278,00	E4
700		115	307	1	377202	278,00	E4
1000		115	645	1	380752	272,00	E4
2520	200	115	144	1	377203	260,00	E4
	300	115	216	1	377204	260,00	E4
	400	115	287	1	377205	260,00	E4
	500	115	360	1	377206	260,00	E4
	600	115	432	1	377207	314,00	E4
	700	115	504	1	377208	314,00	E4
	1000	115	781	1	380753	305,00	E4

Für den vertieften Einbau

- Heller und glatter Sichtbeton mit Stahlbewehrung
- Druckfestigkeitsklasse C35/45
- Zum Verschrauben mit dem Lichtschacht (ab einer Bauhöhe von 400 mm möglich)
- 100 mm Wandstärke
- Radlast bis max. 50 kN (5 t), SLW 30
- Mit Gewindehülsen M16 zum Versetzen
- Weitere Höhen auf Anfrage erhältlich
- Lieferzeit generell auf Anfrage



Abmessungen			VPE	Artikel-Nr.	Preis/Stk.	RG
Breite	Höhe		[Stk]		[EUR]	
[mm]	[mm]					
1270	500		1	380881	178,00	E4
	1000		1	380951	281,00	E4
1520	500		1	380882	228,00	E4
	1000		1	380952	337,00	E4
1800	500		1	385424	295,00	E4
	1000		1	385425	450,00	E4
2050	500		1	380883	309,00	E4
	1000		1	380953	471,00	E4

Zubehör

Beschreibung	Passend für	VPE	Artikel-Nr.	Preis/Stk.	RG
		[Stk]		[EUR]	
Befestigungsset für Hinterfüllplatte¹⁾					
<input type="checkbox"/> Stahl verzinkt	■ Hinterfüllplatte	1	377835	50,50	E4
<input type="checkbox"/> Edelstahl		1	377836	68,50	E4

¹⁾ Zum Verschrauben der Hinterfüllplatte mit dem Betonlichtschacht. Für Hinterfüllplatten ab 400 mm Bauhöhe. Obere Befestigungspunkte des Betonlichtschachts können in diesem Fall nicht zur Wandverschraubung genutzt werden. Bei Bedarf bitte Betonlichtschacht mit einem weiteren Paar Befestigungspunkte herstellen lassen. Zwischenhöhen von 210 bis 590 mm auf Anfrage.



Rückwände für Betonlichtschacht

- Aus Kunststoff
- In weiß
- Zum Einschieben in den Lichtschacht
- Ersetzt das Putzen im Lichtschacht
- Rückwände können übereinander gesetzt werden

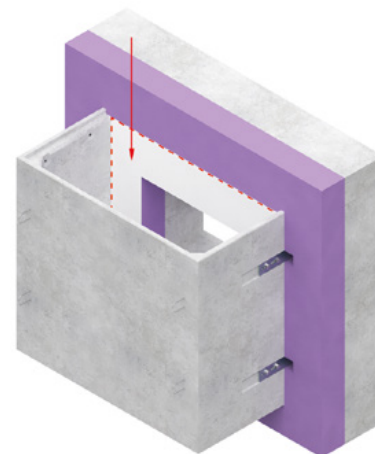





Für Lichtschacht		Abmessungen		VPE	Artikel-Nr.	Preis/Stk.	RG
Breite	Breite	Höhe		[Stk]		[EUR]	
[mm]	[mm]	[mm]					
820	865	1000		1	377362	81,00	E4
		1200		1	377363	96,50	E4
1020	1065	1000		1	377367	88,50	E4
		1200		1	377368	106,50	E4
1270	1315	1000		1	377373	100,00	E4
		1200		1	377374	119,50	E4
1520	1565	1000		1	384176	114,50	E4
		1200		1	384177	137,50	E4
1800	1845	1000		1	384178	135,00	E4
		1200		1	384179	162,00	E4
2050	2095	1000		1	384180	153,00	E4
		1200		1	384181	184,00	E4
2520	2565	1000		1	384182	188,00	E4
		1200		1	384183	225,00	E4

Zubehör

Beschreibung	Passend für	VPE	Artikel-Nr.	Preis/Stk.	RG
		[Stk]		[EUR]	
 Klebedichtstoff <ul style="list-style-type: none"> ■ 450 g Kartusche ■ Kartusche reicht für 2 Rückwände bis 1520 mm; ab 1800 eine Kartusche je Rückwand 	<ul style="list-style-type: none"> ■ Rückwand 	12	375089	30,50	E2

Entwässerungsanschlüsse und Verschlüsse

	Beschreibung	Passend für	VPE [Stk]	Artikel-Nr.	Preis/Stk. [EUR]	RG
	Entwässerungsanschluss ■ Mit Laubfang ■ Ohne Geruchsverschluss	■ Alle Lichtschachtgrößen ■ Alle Betonlichtschachtgrößen mit Boden	20	310069	30,50	E2
	Entwässerungsanschluss ■ Mit Laubfang ■ Mit Geruchsverschluss	■ Alle Lichtschachtgrößen ■ Alle Betonlichtschachtgrößen mit Boden	20	310079	50,50	E2
	Rückstauverschluss ■ Mit Laubfang, Geruchsverschluss und Rückstaeinheit	■ Alle Lichtschachtgrößen ■ Alle Betonlichtschachtgrößen mit Boden	20	310060	165,00	E2
	Rückstaeinheit für Entwässerungsanschluss ■ Zum Nachrüsten eines Entwässerungsanschlusses ■ Nur in Kombination mit Geruchsverschluss einsetzbar	■ Alle Lichtschachtgrößen ■ Alle Betonlichtschachtgrößen mit Boden	20	310068	121,50	E2
	Verschluss zum Schließen der Ablauföffnung im Lichtschacht	■ Alle Lichtschachtgrößen ■ Alle Betonlichtschachtgrößen mit Boden	10	35583	39,25	E2

ACO Betonlichtschacht – druckwasserdichte Ausführung

Der ACO Betonlichtschachtkörper mit Boden ist auch in der druckwasserdichten Variante verfügbar und wird mit druckwasserdichtem Dichtungsband und Befestigungswinkeln geliefert. Die Montage ist direkt auf die Kellerwand oder bei Einsatz von Perimeterdämmung (60–160 mm) möglich. Weitere Dämmstärken bis 300 mm sind auf Anfrage möglich.

- Geprüfter und zuverlässiger Schutz gegen anstehendes Druckwasser
- Heller, glatter und bewehrter Sichtbeton der Festigkeitsklasse C35/45 mit minimaler Wassereindringtiefe (höhere Druckfestigkeitsklassen auf Anfrage möglich)
- Montage direkt auf Kellerwand oder auf bis zu 160 mm Dämmung realisierbar
- Befestigungswinkel in Stahl verzinkt oder optional in Edelstahl
- Bei Montage auf Dämmung sorgt die werkseitig aufgebrachte wasserresistente und isolierende Dämmplatte (0,076 W/mK) für einen optimierten Übergang von Betonlichtschacht auf die Kellerwand
- Integrierte Ablauföffnung DN 100 zum sicheren und wasserdichten Einschrauben eines Rückstau- oder Entwässerungsanschlusses oder beim Wunsch nach einem geschlossenen Boden zum Eindrehen eines Verschlussdeckels

DWD-Montage
auf Kellerwand

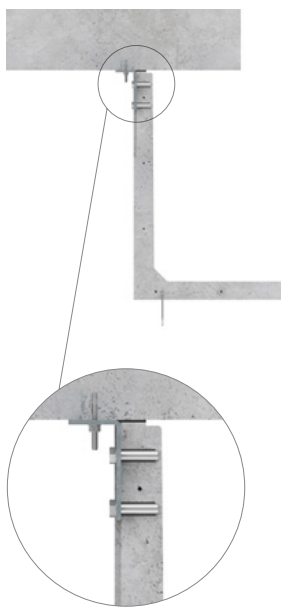

DWD-Montage
auf Dämmung

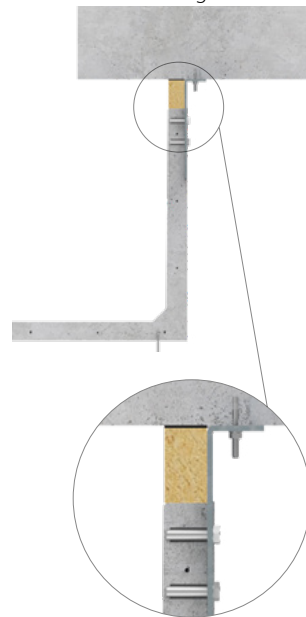



ACO Betonlichtschacht DWD
zur druckwasserdichten Montage
direkt auf der Kellerwand



ACO Betonlichtschacht DWD
zur druckwasserdichten Montage
auf Perimeterdämmung

Mit integriertem Anschluss DN 100 geeignet für die Kombination mit einem ACO Rückstauverschluss, ACO Entwässerungsanschluss oder ACO Verschluss. Sorgt so für maximale Dichtigkeit und höchste Entscheidungsfreiheit.

Einbauhinweise

- Die dargestellten Betonlichtschächte in druckwasserdichter Ausführung sind standardmäßige für die Montage direkt an der Betonwand (weiße Wanne) vorgesehen.
- Druckwasserdicht Betonlichtschächte an gemauerten Kellerwänden montiert sind bauseits abzudichten. Unter dem Betonlichtschacht ist ein tragfähiges Streifenfundament zu erstellen.
- Druckwasserdichte Betonlichtschächte an schwarzer Wanne montiert sind bauseits abzudichten.
- Druckwasserdichte Betonlichtschächte sollten möglichst monolithisch ausgeführt werden. Mögliche lichte Höhen in monolithischer Bauweise:
 - 2600 mm in den lichten Lichtschachtbreiten von 820 und 1020 mm
 - 3000 mm in den lichten Lichtschachtbreiten von 1270, 1520 und 2050 mm
 - 2200 mm in den lichten Lichtschachtbreiten von 2520 mm
- Ein Streifenfundament in 30 x 30 cm (B x H) und in der Betongüte C25/30 ist unter dem Betonlichtschacht herzustellen bei
 - Betonlichtschächte (begehbar) mit einem Gesamtgewicht ≥ 2.000 kg
 - Betonlichtschächte (begehbar) montiert auf Dämmung ≥ 200 mm
 - Pkw-befahrene Betonlichtschächte mit einem Gesamtgewicht ≥ 1.500 kg
 - Pkw-befahrene Betonlichtschächte montiert auf Dämmung ≥ 160 mm
 - Stapeln von 2 Betonlichtschächten mit einem Gesamtgewicht ≥ 2.000 kg
- Ausnahmeregelung
 - Unter Hinzunahme von 2 Auflagewinkeln Art.-Nr. 3000419 und 4 Schwerlastankern Art.Nr. 3012165 kann bei einer betonierten Kellerwand unter Berücksichtigung nachfolgender Punkte auf ein Streifenfundament verzichtet werden.
- Lastfall begehbar
 - Bis max. 2.800 kg Lichtschachtgewicht und einer max. Dämmstärke von 200 mm
- Lastfall Pkw-befahrbar 9,0 kN
 - Bis max. 2.500 kg Lichtschachtgewicht, einer max. Lichtschachttiefe von 600 mm und einer max. Dämmstärke von 200 mm
- Einbauhinweise zu den Streifenfundamenten auf Seite 194.

Montage an weißer Wanne direkt auf die Kellerwand

- Heller und glatter Sichtbeton mit Stahlbewehrung
- Hohe Druckfestigkeit durch Qualitätsbeton C35/45 (höhere Druckfestigkeitsklassen auf Anfrage)
- Minimale Wassereindringtiefe
- Anschraubhülsen im Inneren des Schachtes zur bohrlosen Montage von Rostabhebesicherung, Einbruchsicherung oder Stahlaufsätze
- Passend für alle Kellerfenster
- Boden mit 2-seitigem Gefälle und Ablaufanschluss DN 100
- Schächte ohne Boden können aufgestapelt werden
- Gitterrosthöhe 25 mm
- Rostseitig Innenfalz
- Bauhöhen bis 3000 mm möglich
- Angegebene Maße sind lichte Innenmaße
- Mit Befestigungsmaterial aus Stahl verzinkt (Edelstahl auf Anfrage) und Dichtungsband
- Weitere Bauhöhen auf Anfrage möglich!



Lichtschachtkörper mit Boden – DWD – 500 mm Tiefe – Montage an Kellerwand

Abmessungen			Gewicht	VPE	Artikel-Nr.	Preis/Stk.	RG
Lichte Breite	Lichte Höhe	Wandstärke	[kg]	[Stk]		[EUR]	
[mm]	[mm]	[mm]					
Lichte Tiefe: 500 mm							
820	1000	70	469	1	376228	412,00	E4
	1200	70	544	1	376229	459,00	E4
	1500	70	677	1	376230	512,00	E4
	1800	70	793	1	376231	634,00	E4
	2000	70	847	1	376232	680,00	E4
1020	1000	70	557	1	376238	491,00	E4
	1200	70	647	1	376239	555,00	E4
	1500	70	768	1	376240	596,00	E4
	1800	70	903	1	376241	732,00	E4
1270	2000	70	976	1	376242	778,00	E4
	1000	70	632	1	376261	574,00	E4
	1200	70	732	1	376262	648,00	E4
	1500	70	868	1	376263	792,00	E4
1520	1800	70	1018	1	376264	838,00	E4
	2000	70	1099	1	376265	948,00	E4
	1000	80	857	1	376284	773,00	E4
	1200	80	908	1	376285	851,00	E4
1520	1500	80	1068	1	376286	1.040,00	E4
	1800	80	1285	1	376287	1.155,00	E4
	2000	80	1402	1	376288	1.245,00	E4

Lieferzeit auf Anfrage.

Abmessungen			Gewicht	VPE	Artikel-Nr.	Preis/Stk.	RG
Lichte Breite	Lichte Höhe	Wandstärke					
[mm]	[mm]	[mm]	[kg]	[Stk]		[EUR]	
1800	1000	100	1154	1	385104	881,00	E4
	1200	100	1312	1	385105	1.035,00	E4
	1500	100	1546	1	385106	1.175,00	E4
	1600	100	1626	1	385107	1.210,00	E4
	1800	100	1782	1	385108	1.295,00	E4
	2000	100	1940	1	385109	1.485,00	E4
	2200	100	2095	1	385110	1.535,00	E4
2050	1000	100	1235,9	1	376307	907,00	E4
	1200	100	1343,9	1	376308	1.080,00	E4
	1500	100	1612,9	1	376309	1.235,00	E4
	1800	100	1933,9	1	376310	1.365,00	E4
	2000	100	2061,9	1	376311	1.525,00	E4

- Die dargestellten Betonlichtschächte in druckwasserdichter Ausführung sind standardmäßige für die Montage direkt an der Betonwand (weiße Wanne) vorgesehen.
- Druckwasserdicht Betonlichtschächte an gemauerten Kellerwänden montiert sind bauseits abzudichten. Unter dem Betonlichtschacht ist ein tragfähiges Streifenfundament zu erstellen.
- Druckwasserdichte Betonlichtschächte an schwarzer Wanne montiert sind bauseits abzudichten.
- Druckwasserdichte Betonlichtschächte sollten möglichst monolithisch ausgeführt werden. Mögliche lichte Höhen in monolithischer Bauweise:
 - 2600 mm in den lichten Lichtschachtbreiten von 820 und 1020 mm
 - 3000 mm in den lichten Lichtschachtbreiten von 1270, 1520 und 2050 mm
 - 2200 mm in den lichten Lichtschachtbreiten von 2520 mm
- Angaben zu der Notwendigkeit eines Streifenfundaments zum Lastabtrag und Einbauhinweise finden Sie auf Seite 194.



Betonlichtschächte

Montage bei drückendem Wasser oder aufsteigendem Sickerwasser

Lichtschachtkörper mit Boden – DWD – 600 mm Tiefe – Montage an Kellerwand

Abmessungen			Gewicht	VPE	Artikel-Nr.	Preis/Stk.	RG
Lichte Breite	Lichte Höhe	Wandstärke					
[mm]	[mm]	[mm]	[kg]	[Stk]		[EUR]	
Lichte Tiefe: 600 mm							
820	1000	70	547	1	376233	454,00	E4
	1200	70	642	1	376234	495,00	E4
	1500	70	746	1	376235	562,00	E4
	1800	70	883	1	376236	715,00	E4
	2000	70	956	1	376237	759,00	E4
1020	1000	70	612	1	376243	520,00	E4
	1200	70	712	1	376244	588,00	E4
	1500	70	862	1	376245	641,00	E4
	1800	70	988	1	376246	788,00	E4
	2000	70	1053	1	376247	855,00	E4
1270	2200	70	1160	1	376248	950,00	E4
	1000	70	707	1	376266	622,00	E4
	1200	70	802	1	376267	694,00	E4
	1500	70	958	1	376268	864,00	E4
	1800	70	1108	1	376269	953,00	E4
1520	2000	70	1208	1	376270	1.015,00	E4
	2200	70	1289	1	376271	1.150,00	E4
	1000	80	862	1	376289	829,00	E4
	1200	80	1008	1	376290	924,00	E4
	1500	80	1168	1	376291	1.110,00	E4
1800	1800	80	1348	1	376292	1.210,00	E4
	2000	80	1479	1	376293	1.305,00	E4
	2200	80	1604	1	376294	1.465,00	E4
	1000	100	1269	1	385111	907,00	E4
	1200	100	1438	1	385112	1.090,00	E4
	1500	100	1687	1	385113	1.210,00	E4
	1600	100	1772	1	385114	1.260,00	E4
1800	100	1938	1	385115	1.330,00	E4	
	2000	100	2107	1	385116	1.535,00	E4
	2200	100	2273	1	385117	1.595,00	E4

Lieferzeit auf Anfrage.

Abmessungen			Gewicht	VPE	Artikel-Nr.	Preis/Stk.	RG
Lichte Breite	Lichte Höhe	Wandstärke					
[mm]	[mm]	[mm]	[kg]	[Stk]		[EUR]	
2050	1000	100	1356	1	376312	935,00	E4
	1200	100	1598	1	376313	1.145,00	E4
	1500	100	1858	1	376314	1.275,00	E4
	1800	100	2104	1	376315	1.405,00	E4
	2000	100	2233	1	376316	1.580,00	E4
	2200	100	2489	1	376317	1.900,00	E4
2520	1000	100	1638	1	376330	1.150,00	E4
	1200	100	1863	1	376331	1.300,00	E4
	1500	100	2144	1	376332	1.420,00	E4
	1800	100	2451	1	376333	1.625,00	E4

- Die dargestellten Betonlichtschächte in druckwasserdichter Ausführung sind standardmäßige für die Montage direkt an der Betonwand (weiße Wanne) vorgesehen.
- Druckwasserdicht Betonlichtschächte an gemauerten Kellerwänden montiert sind bauseits abzudichten. Unter dem Betonlichtschacht ist ein tragfähiges Streifenfundament zu erstellen.
- Druckwasserdichte Betonlichtschächte an schwarzer Wanne montiert sind bauseits abzudichten.
- Druckwasserdichte Betonlichtschächte sollten möglichst monolithisch ausgeführt werden. Mögliche lichte Höhen in monolithischer Bauweise:
 - 2600 mm in den lichten Lichtschachtbreiten von 820 und 1020 mm
 - 3000 mm in den lichten Lichtschachtbreiten von 1270, 1520 und 2050 mm
 - 2200 mm in den lichten Lichtschachtbreiten von 2520 mm
- Angaben zu der Notwendigkeit eines Streifenfundaments zum Lastabtrag und Einbauhinweise finden Sie auf Seite 194.



Betonlichtschächte

Montage bei drückendem Wasser oder aufsteigendem Sickerwasser

Lichtschachtkörper mit Boden – DWD – 800 mm Tiefe – Montage an Kellerwand

Abmessungen			Gewicht	VPE	Artikel-Nr.	Preis/Stk.	RG
Lichte Breite	Lichte Höhe	Wandstärke					
[mm]	[mm]	[mm]	[kg]	[Stk]		[EUR]	
Lichte Tiefe: 800 mm							
1020	1000	70	746	1	376249	639,00	E4
	1200	70	847	1	376250	720,00	E4
	1500	70	1008	1	376251	789,00	E4
	1800	70	1162	1	376252	956,00	E4
	2000	70	1265	1	376253	1.055,00	E4
	2200	70	1370	1	376254	1.125,00	E4
1270	1000	70	847	1	376272	700,00	E4
	1200	70	959	1	376273	784,00	E4
	1500	70	1128	1	376274	962,00	E4
	1800	70	1303	1	376275	1.080,00	E4
	2000	70	1415	1	376276	1.190,00	E4
	2200	70	1529	1	376277	1.265,00	E4
1520	1000	80	1054	1	376295	874,00	E4
	1200	80	1178	1	376296	978,00	E4
	1500	80	1358	1	376297	1.135,00	E4
	1800	80	1568	1	376298	1.250,00	E4
	2000	80	1754	1	376299	1.370,00	E4
	2200	80	1893	1	376300	1.470,00	E4
1800	1000	100	1498	1	385118	939,00	E4
	1200	100	1688	1	385119	1.130,00	E4
	1500	100	1968	1	385120	1.285,00	E4
	1800	100	2251	1	385121	1.415,00	E4
	2000	100	2441	1	385122	1.580,00	E4
	2200	100	2627	1	385123	1.690,00	E4
2050	1000	100	1646	1	376318	972,00	E4
	1200	100	1847	1	376319	1.185,00	E4
	1500	100	2150	1	376320	1.360,00	E4
	1800	100	2449	1	376321	1.505,00	E4
	2000	100	2669	1	376322	1.620,00	E4
	2200	100	2858	1	376323	1.770,00	E4
2520	1000	100	1911,9	1	376334	1.275,00	E4
	1200	100	2137,9	1	376335	1.410,00	E4
	1500	100	2476,9	1	376336	1.590,00	E4
	1800	100	2815,9	1	376337	1.800,00	E4

■ Die dargestellten Betonlichtschächte in druckwasserdichter Ausführung sind standardmäßige für die Montage direkt an der Betonwand (weiße Wanne) vorgesehen.

■ Druckwasserdicht Betonlichtschächte an gemauerten Kellerwänden montiert sind bauseits abzudichten. Unter dem Betonlichtschacht ist ein tragfähiges Streifenfundament zu erstellen.

■ Druckwasserdichte Betonlichtschächte an schwarzer Wanne montiert sind bauseits abzudichten.

■ Druckwasserdichte Betonlichtschächte sollten möglichst monolithisch ausgeführt werden. Mögliche lichte Höhen in monolithischer Bauweise:

- 2600 mm in den lichten Lichtschachtbreiten von 820 und 1020 mm
- 3000 mm in den lichten Lichtschachtbreiten von 1270, 1520 und 2050 mm
- 2200 mm in den lichten Lichtschachtbreiten von 2520 mm

■ Angaben zu der Notwendigkeit eines Streifenfundaments zum Lastabtrag und Einbauhinweise finden Sie auf Seite 194.

Lieferzeit auf Anfrage.

Lichtschachtkörper mit Boden – DWD – 1000 mm Tiefe – Montage an Kellerwand

Abmessungen			Gewicht	VPE	Artikel-Nr.	Preis/Stk.	RG
Lichte Breite	Lichte Höhe	Wandstärke					
[mm]	[mm]	[mm]	[kg]	[Stk]		[EUR]	
Lichte Tiefe: 1000 mm							
1020	1000	70	884	1	376255	673,00	E4
	1200	70	966	1	376256	766,00	E4
	1500	70	1185	1	376257	868,00	E4
	1800	70	1364	1	376258	1.025,00	E4
	2000	70	1484	1	376259	1.130,00	E4
	2200	70	1605	1	376260	1.205,00	E4
1270	1000	70	981	1	376278	823,00	E4
	1200	70	1109	1	376279	887,00	E4
	1500	70	1318	1	376280	1.125,00	E4
	1800	70	1503	1	376281	1.265,00	E4
	2000	70	1621	1	376282	1.390,00	E4
	2200	70	1750	1	376283	1.485,00	E4
1520	1000	80	1377	1	376301	932,00	E4
	1200	80	1455	1	376302	1.050,00	E4
	1500	80	1601	1	376303	1.250,00	E4
	1800	80	1898	1	376304	1.385,00	E4
	2000	80	1969	1	376305	1.520,00	E4
	2200	80	2158	1	376306	1.625,00	E4
1800	1000	100	1731	1	385124	1.045,00	E4
	1200	100	1939	1	385125	1.245,00	E4
	1500	100	2250	1	385126	1.410,00	E4
	1800	100	2563	1	385127	1.560,00	E4
	2000	100	2774	1	385128	1.730,00	E4
	2200	100	2981	1	385129	1.825,00	E4
2050	1000	100	1896	1	376324	1.090,00	E4
	1200	100	2117	1	376325	1.315,00	E4
	1500	100	2451	1	376326	1.500,00	E4
	1800	100	2785	1	376327	1.665,00	E4
	2000	100	3008	1	376328	1.820,00	E4
	2200	100	3230	1	376329	1.955,00	E4
2520	1000	100	2195	1	376338	1.380,00	E4
	1200	100	2441	1	376339	1.520,00	E4
	1500	100	2812	1	376340	1.760,00	E4
	1800	100	3259	1	376341	1.950,00	E4

- Die dargestellten Betonlichtschächte in druckwasserdichter Ausführung sind standardmäßige für die Montage direkt an der Betonwand (weiße Wanne) vorgesehen.
- Druckwasserdicht Betonlichtschächte an gemauerten Kellerwänden montiert sind bauseits abzudichten. Unter dem Betonlichtschacht ist ein tragfähiges Streifenfundament zu erstellen.
- Druckwasserdichte Betonlichtschächte an schwarzer Wanne montiert sind bauseits abzudichten.
- Druckwasserdichte Betonlichtschächte sollten möglichst monolithisch ausgeführt werden. Mögliche lichte Höhen in monolithischer Bauweise:
 - 2600 mm in den lichten Lichtschachtbreiten von 820 und 1020 mm
 - 3000 mm in den lichten Lichtschachtbreiten von 1270, 1520 und 2050 mm
 - 2200 mm in den lichten Lichtschachtbreiten von 2520 mm
- Angaben zu der Notwendigkeit eines Streifenfundaments zum Lastabtrag und Einbauhinweise finden Sie auf Seite 194.

Lieferzeit auf Anfrage.



Montage an weißer Wanne bei 60 mm Perimeterdämmung

- Heller und glatter Sichtbeton mit Stahlbewehrung
- Hohe Druckfestigkeit durch Qualitätsbeton C35/45 (höhere Druckfestigkeitsklassen auf Anfrage)
- Minimale Wassereindringtiefe
- Anschraubhülsen im Inneren des Schachtes zur bohrlosen Montage von Rostabhebesicherung, Einbruchsicherung oder Stahlaufsätze
- Passend für alle Kellerfenster
- Boden mit 2-seitigem Gefälle und Ablaufanschluss DN 100
- Schächte ohne Boden können aufgestapelt werden
- Gitterrosthöhe 25 mm
- Rostseitig Innenfalz
- Bauhöhen bis 3000 mm möglich
- Angegebene Maße sind lichte Innenmaße
- Mit werkseitig aufgebracht und abgedichteten Dämmstoff in der jeweiligen Dämmstärke der Perimeterdämmung
- Mit Befestigungsmaterial aus Stahl verzinkt (Edelstahl auf Anfrage) und Dichtungsband
- Weitere Dämmstärken bis 300 mm auf Anfrage möglich



Lichtschachtkörper mit Boden – DWD – 500 mm Tiefe – für 60 mm Perimeterdämmung

Abmessungen			Gewicht	VPE	Artikel-Nr.	Preis/Stk.	RG
Lichte Breite	Lichte Höhe	Wandstärke					
[mm]	[mm]	[mm]	[kg]	[Stk]		[EUR]	
Lichte Tiefe: 500 mm							
820	1000	70	476	1	376342	597,00	E4
	1200	70	552	1	376343	680,00	E4
	1500	70	687	1	376344	785,00	E4
	1800	70	758	1	377715	874,00	E4
	2000	70	858	1	376346	956,00	E4
1020	1000	70	565	1	376352	694,00	E4
	1200	70	656	1	376353	796,00	E4
	1500	70	777	1	376354	891,00	E4
	1800	70	914	1	376355	993,00	E4
	2000	70	988	1	376356	1.075,00	E4
1270	1000	70	640	1	376375	804,00	E4
	1200	70	741	1	376376	912,00	E4
	1500	70	878	1	376377	1.030,00	E4
	1800	70	1029	1	376378	1.125,00	E4
	2000	70	1111	1	376379	1.275,00	E4
1520	1000	80	866	1	376398	1.035,00	E4
	1200	80	917	1	376399	1.145,00	E4
	1500	80	1078	1	376400	1.305,00	E4
	1800	80	1297	1	376401	1.475,00	E4
	2000	80	1414	1	376402	1.600,00	E4

Lieferzeit auf Anfrage.

Abmessungen			Gewicht	VPE	Artikel-Nr.	Preis/Stk.	RG
Lichte Breite	Lichte Höhe	Wandstärke					
[mm]	[mm]	[mm]	[kg]	[Stk]		[EUR]	
1800	1000	100	1323	1	385130	1.095,00	E4
	1200	100	1558	1	385131	1.200,00	E4
	1500	100	1638	1	385132	1.395,00	E4
	1600	100	1795	1	385133	1.445,00	E4
	1800	100	1954	1	385134	1.565,00	E4
	2000	100	2110	1	385135	1.740,00	E4
	2200	100	2110	1	385136	1.915,00	E4
2050	1000	100	1245	1	376421	1.215,00	E4
	1200	100	1354	1	376422	1.335,00	E4
	1500	100	1625	1	376423	1.550,00	E4
	1800	100	1946	1	376424	1.735,00	E4
	2000	100	2075	1	376425	1.935,00	E4

- Die dargestellten Betonlichtschächte in druckwasserdichter Ausführung sind standardmäßige für die Montage direkt an der Betonwand (weiße Wanne) vorgesehen.
- Druckwasserdicht Betonlichtschächte an gemauerten Kellerwänden montiert sind bauseits abzudichten. Unter dem Betonlichtschacht ist ein tragfähiges Streifenfundament zu erstellen.
- Druckwasserdichte Betonlichtschächte an schwarzer Wanne montiert sind bauseits abzudichten.
- Druckwasserdichte Betonlichtschächte sollten möglichst monolithisch ausgeführt werden. Mögliche lichte Höhen in monolithischer Bauweise:
 - 2600 mm in den lichten Lichtschachtbreiten von 820 und 1020 mm
 - 3000 mm in den lichten Lichtschachtbreiten von 1270, 1520 und 2050 mm
 - 2200 mm in den lichten Lichtschachtbreiten von 2520 mm
- Angaben zu der Notwendigkeit eines Streifenfundaments zum Lastabtrag und Einbauhinweise finden Sie auf Seite 194.



Lieferzeit auf Anfrage.

Lichtschachtkörper mit Boden – DWD – 600 mm Tiefe – für 60 mm Perimeterdämmung

Abmessungen			Gewicht	VPE	Artikel-Nr.	Preis/Stk.	RG
Lichte Breite	Lichte Höhe	Wandstärke					
[mm]	[mm]	[mm]	[kg]	[Stk]		[EUR]	
Lichte Tiefe: 600 mm							
820	1000	70	554	1	376347	640,00	E4
	1200	70	650	1	376348	715,00	E4
	1500	70	756	1	376349	839,00	E4
	1800	70	893	1	376350	959,00	E4
	2000	70	967	1	376351	1.040,00	E4
1020	1000	70	620	1	376357	727,00	E4
	1200	70	721	1	376358	831,00	E4
	1500	70	872	1	376359	936,00	E4
	1800	70	999	1	376360	1.050,00	E4
	2000	70	1065	1	376361	1.155,00	E4
1270	2200	70	1172	1	376362	1.265,00	E4
	1000	70	715	1	376380	852,00	E4
	1200	70	811	1	376381	961,00	E4
	1500	70	968	1	376382	1.100,00	E4
	1800	70	1119	1	376383	1.245,00	E4
1520	2000	70	1220	1	376384	1.340,00	E4
	2200	70	1301	1	376385	1.440,00	E4
	1000	80	871	1	376403	1.090,00	E4
	1200	80	1017	1	376404	1.225,00	E4
	1500	80	1178	1	376405	1.375,00	E4
1800	1800	80	1360	1	376406	1.530,00	E4
	2000	80	1491	1	376407	1.665,00	E4
	2200	80	1617	1	376408	1.805,00	E4
	1000	100	1279	1	385137	1.120,00	E4
	1200	100	1449	1	385138	1.265,00	E4
1800	1500	100	1699	1	385139	1.435,00	E4
	1600	100	1784	1	385140	1.505,00	E4
	1800	100	1951	1	385141	1.600,00	E4
	2000	100	2121	1	385142	1.795,00	E4
	2200	100	2288	1	385143	1.990,00	E4

Lieferzeit auf Anfrage.

Abmessungen			Gewicht	VPE	Artikel-Nr.	Preis/Stk.	RG
Lichte Breite	Lichte Höhe	Wandstärke					
[mm]	[mm]	[mm]	[kg]	[Stk]		[EUR]	
2050	1000	100	1365	1	376426	1.245,00	E4
	1200	100	1608	1	376427	1.405,00	E4
	1500	100	1870	1	376428	1.590,00	E4
	1800	100	2116	1	376429	1.780,00	E4
	2000	100	2246	1	376430	1.990,00	E4
	2200	100	2503	1	376431	2.210,00	E4
2520	1000	100	1648	1	376444	1.405,00	E4
	1200	100	1874	1	376445	1.595,00	E4
	1500	100	2156	1	376446	1.770,00	E4
	1800	100	2464	1	376447	2.035,00	E4

- Die dargestellten Betonlichtschächte in druckwasserdichter Ausführung sind standardmäßige für die Montage direkt an der Betonwand (weiße Wanne) vorgesehen.
- Druckwasserdicht Betonlichtschächte an gemauerten Kellerwänden montiert sind bauseits abzudichten. Unter dem Betonlichtschacht ist ein tragfähiges Streifenfundament zu erstellen.
- Druckwasserdichte Betonlichtschächte an schwarzer Wanne montiert sind bauseits abzudichten.
- Druckwasserdichte Betonlichtschächte sollten möglichst monolithisch ausgeführt werden. Mögliche lichte Höhen in monolithischer Bauweise:
 - 2600 mm in den lichten Lichtschachtbreiten von 820 und 1020 mm
 - 3000 mm in den lichten Lichtschachtbreiten von 1270, 1520 und 2050 mm
 - 2200 mm in den lichten Lichtschachtbreiten von 2520 mm
- Angaben zu der Notwendigkeit eines Streifenfundaments zum Lastabtrag und Einbauhinweise finden Sie auf Seite 194.



Betonlichtschächte

Montage bei drückendem Wasser oder aufsteigendem Sickerwasser

Lichtschachtkörper mit Boden – DWD – 800 mm Tiefe – für 60 mm Perimeterdämmung

Abmessungen			Gewicht	VPE	Artikel-Nr.	Preis/Stk.	RG
Lichte Breite	Lichte Höhe	Wandstärke					
[mm]	[mm]	[mm]	[kg]	[Stk]		[EUR]	
Lichte Tiefe: 800 mm							
1020	1000	70	754	1	376363	848,00	E4
	1200	70	856	1	376364	965,00	E4
	1500	70	1017	1	376365	1.090,00	E4
	1800	70	1173	1	376366	1.225,00	E4
	2000	70	1277	1	376367	1.365,00	E4
	2200	70	1382	1	376368	1.500,00	E4
1270	1000	70	855	1	376386	934,00	E4
	1200	70	968	1	376387	1.055,00	E4
	1500	70	1138	1	376388	1.200,00	E4
	1800	70	1314	1	376389	1.370,00	E4
	2000	70	1427	1	376390	1.545,00	E4
	2200	70	1541	1	376391	1.715,00	E4
1520	1000	80	1063	1	376409	1.135,00	E4
	1200	80	1187	1	376410	1.280,00	E4
	1500	80	1398	1	376411	1.400,00	E4
	1800	80	1620	1	376412	1.570,00	E4
	2000	80	1766	1	376413	1.740,00	E4
	2200	80	1906	1	376414	1.910,00	E4
1800	1000	100	1508	1	385144	1.155,00	E4
	1200	100	1699	1	385145	1.300,00	E4
	1500	100	1980	1	385146	1.510,00	E4
	1800	100	2264	1	385147	1.695,00	E4
	2000	100	2455	1	385148	1.880,00	E4
	2200	100	2642	1	385149	2.065,00	E4
2050	1000	100	1655	1	376432	1.285,00	E4
	1200	100	1857	1	376433	1.445,00	E4
	1500	100	2162	1	376434	1.680,00	E4
	1800	100	2461	1	376435	1.880,00	E4
	2000	100	2682	1	376436	2.090,00	E4
	2200	100	2872	1	376437	2.295,00	E4
2520	1000	100	1922	1	376448	1.535,00	E4
	1200	100	2149	1	376449	1.710,00	E4
	1500	100	2489	1	376450	1.940,00	E4
	1800	100	2829	1	376451	2.215,00	E4

- Die dargestellten Betonlichtschächte in druckwasserdichter Ausführung sind standardmäßige für die Montage direkt an der Betonwand (weiße Wanne) vorgesehen.
- Druckwasserdicht Betonlichtschächte an gemauerten Kellerwänden montiert sind bauseits abzudichten. Unter dem Betonlichtschacht ist ein tragfähiges Streifenfundament zu erstellen.
- Druckwasserdichte Betonlichtschächte an schwarzer Wanne montiert sind bauseits abzudichten.
- Druckwasserdichte Betonlichtschächte sollten möglichst monolithisch ausgeführt werden. Mögliche lichte Höhen in monolithischer Bauweise:
 - 2600 mm in den lichten Lichtschachtbreiten von 820 und 1020 mm
 - 3000 mm in den lichten Lichtschachtbreiten von 1270, 1520 und 2050 mm
 - 2200 mm in den lichten Lichtschachtbreiten von 2520 mm

- Angaben zu der Notwendigkeit eines Streifenfundaments zum Lastabtrag und Einbauhinweise finden Sie auf Seite 194.

Lieferzeit auf Anfrage.

Lichtschachtkörper mit Boden – DWD – 1000 mm Tiefe – für 60 mm Perimeterdämmung

Abmessungen			Gewicht	VPE	Artikel-Nr.	Preis/Stk.	RG
Lichte Breite	Lichte Höhe	Wandstärke					
[mm]	[mm]	[mm]	[kg]	[Stk]		[EUR]	
Lichte Tiefe: 1000 mm							
1020	1000	70	892	1	376369	882,00	E4
	1200	70	975	1	376370	1.015,00	E4
	1500	70	1194	1	376371	1.175,00	E4
	1800	70	1375	1	376372	1.295,00	E4
	2000	70	1496	1	376373	1.425,00	E4
	2200	70	1617	1	376374	1.550,00	E4
1270	1000	70	989	1	376392	1.050,00	E4
	1200	70	1118	1	376393	1.160,00	E4
	1500	70	1302	1	376394	1.370,00	E4
	1800	70	1514	1	376395	1.560,00	E4
	2000	70	1633	1	376396	1.760,00	E4
	2200	70	1762	1	376397	1.955,00	E4
1520	1000	80	1237	1	376415	1.200,00	E4
	1200	80	1391	1	376416	1.350,00	E4
	1500	80	1611	1	376417	1.520,00	E4
	1800	80	1910	1	376418	1.710,00	E4
	2000	80	1981	1	376419	1.905,00	E4
	2200	80	2171	1	376420	2.100,00	E4
1800	1000	100	1741	1	385150	1.265,00	E4
	1200	100	1950	1	385151	1.420,00	E4
	1500	100	2262	1	385152	1.640,00	E4
	1800	100	2576	1	385153	1.840,00	E4
	2000	100	2788	1	385154	2.050,00	E4
	2200	100	2996	1	385155	2.250,00	E4
2050	1000	100	1905	1	376438	1.405,00	E4
	1200	100	2127	1	376439	1.580,00	E4
	1500	100	2463	1	376440	1.820,00	E4
	1800	100	2797	1	376441	2.045,00	E4
	2000	100	3021	1	376442	2.275,00	E4
	2200	100	3244	1	376443	2.500,00	E4
2520	1000	100	2205	1	376452	1.640,00	E4
	1200	100	2452	1	376453	1.825,00	E4
	1500	100	2824	1	376454	2.120,00	E4
	1800	100	3272	1	376455	2.370,00	E4

- Die dargestellten Betonlichtschächte in druckwasserdichter Ausführung sind standardmäßige für die Montage direkt an der Betonwand (weiße Wanne) vorgesehen.
- Druckwasserdichte Betonlichtschächte an gemauerten Kellerwänden montiert sind bauseits abzudichten. Unter dem Betonlichtschacht ist ein tragfähiges Streifenfundament zu erstellen.
- Druckwasserdichte Betonlichtschächte an schwarzer Wanne montiert sind bauseits abzudichten.
- Druckwasserdichte Betonlichtschächte sollten möglichst monolithisch ausgeführt werden. Mögliche lichte Höhen in monolithischer Bauweise:
 - 2600 mm in den lichten Lichtschachtbreiten von 820 und 1020 mm
 - 3000 mm in den lichten Lichtschachtbreiten von 1270, 1520 und 2050 mm
 - 2200 mm in den lichten Lichtschachtbreiten von 2520 mm
- Angaben zu der Notwendigkeit eines Streifenfundaments zum Lastabtrag und Einbauhinweise finden Sie auf Seite 194.

Lieferzeit auf Anfrage.



Montage an weißer Wanne bei 80 mm Perimeterdämmung

- Heller und glatter Sichtbeton mit Stahlbewehrung
- Hohe Druckfestigkeit durch Qualitätsbeton C35/45 (höhere Druckfestigkeitsklassen auf Anfrage)
- Minimale Wassereindringtiefe
- Anschraubhülsen im Inneren des Schachtes zur bohrlosen Montage von Rostabhebesicherung, Einbruchsicherung oder Stahlaufsätze
- Passend für alle Kellerfenster
- Boden mit 2-seitigem Gefälle und Ablaufanschluss DN 100
- Schächte ohne Boden können aufgestapelt werden
- Gitterrosthöhe 25 mm
- Rostseitig Innenfalz
- Bauhöhen bis 3000 mm möglich
- Angegebene Maße sind lichte Innenmaße
- Mit werkseitig aufgebracht und abgedichteten Dämmstoff in der jeweiligen Dämmstärke der Perimeterdämmung
- Mit Befestigungsmaterial aus Stahl verzinkt (Edelstahl auf Anfrage) und Dichtungsband
- Weitere Dämmstärken bis 300 mm auf Anfrage möglich



Lichtschachtkörper mit Boden – DWD – 500 mm Tiefe – für 80 mm Perimeterdämmung

Abmessungen		Gewicht [kg]	VPE [Stk]	Artikel-Nr.	Preis/Stk. [EUR]	RG
Lichte Breite [mm]	Lichte Höhe [mm]					
Lichte Tiefe: 500 mm						
820	1000	70	478	1	376456	616,00 E4
	1200	70	555	1	376457	700,00 E4
	1500	70	689	1	376458	809,00 E4
	1800	70	761	1	376459	900,00 E4
	2000	70	861	1	376460	986,00 E4
1020	1000	70	567	1	376466	712,00 E4
	1200	70	658	1	376467	817,00 E4
	1500	70	780	1	376468	916,00 E4
	1800	70	917	1	376469	1.025,00 E4
	2000	70	991	1	376470	1.105,00 E4
1270	1000	70	643	1	376489	823,00 E4
	1200	70	744	1	376490	934,00 E4
	1500	70	881	1	376491	1.055,00 E4
	1800	70	1033	1	376492	1.155,00 E4
	2000	70	1115	1	376493	1.305,00 E4
1520	1000	80	868	1	376512	1.055,00 E4
	1200	80	920	1	376513	1.170,00 E4
	1500	80	1081	1	376514	1.335,00 E4
	1800	80	1300	1	376515	1.505,00 E4
	2000	80	1418	1	376516	1.635,00 E4

Lieferzeit auf Anfrage.

Abmessungen			Gewicht	VPE	Artikel-Nr.	Preis/Stk.	RG
Lichte Breite	Lichte Höhe						
[mm]	[mm]		[kg]	[Stk]		[EUR]	
1800	1000	100	1167	1	385156	1.115,00	E4
	1200	100	1326	1	385157	1.225,00	E4
	1500	100	1561	1	385158	1.420,00	E4
	1600	100	1642	1	385159	1.475,00	E4
	1800	100	1799	1	385160	1.595,00	E4
	2000	100	1958	1	385161	1.770,00	E4
	2200	100	2114	1	385162	1.880,00	E4
2050	1000	100	1248	1	376535	1.240,00	E4
	1200	100	1357	1	376536	1.365,00	E4
	1500	100	1628	1	376537	1.580,00	E4
	1800	100	1950	1	376538	1.770,00	E4
	2000	100	2079	1	376539	1.970,00	E4

- Die dargestellten Betonlichtschächte in druckwasserdichter Ausführung sind standardmäßige für die Montage direkt an der Betonwand (weiße Wanne) vorgesehen.
- Druckwasserdicht Betonlichtschächte an gemauerten Kellerwänden montiert sind bauseits abzudichten. Unter dem Betonlichtschacht ist ein tragfähiges Streifenfundament zu erstellen.
- Druckwasserdichte Betonlichtschächte an schwarzer Wanne montiert sind bauseits abzudichten.
- Druckwasserdichte Betonlichtschächte sollten möglichst monolithisch ausgeführt werden. Mögliche lichte Höhen in monolithischer Bauweise:
 - 2600 mm in den lichten Lichtschachtbreiten von 820 und 1020 mm
 - 3000 mm in den lichten Lichtschachtbreiten von 1270, 1520 und 2050 mm
 - 2200 mm in den lichten Lichtschachtbreiten von 2520 mm
- Angaben zu der Notwendigkeit eines Streifenfundaments zum Lastabtrag und Einbauhinweise finden Sie auf Seite 194.



Betonlichtschächte

Montage bei drückendem Wasser oder aufsteigendem Sickerwasser

Lichtschachtkörper mit Boden – DWD – 600 mm Tiefe – für 80 mm Perimeterdämmung

Abmessungen			Gewicht	VPE	Artikel-Nr.	Preis/Stk.	RG
Lichte Breite	Lichte Höhe	Wandstärke					
[mm]	[mm]	[mm]	[kg]	[Stk]		[EUR]	
Lichte Tiefe: 600 mm							
820	1000	70	556	1	376461	658,00	E4
	1200	70	653	1	376462	735,00	E4
	1500	70	758	1	376463	862,00	E4
	1800	70	896	1	376464	986,00	E4
	2000	70	970	1	376465	1.070,00	E4
1020	1000	70	622	1	376471	745,00	E4
	1200	70	723	1	376472	852,00	E4
	1500	70	875	1	376473	961,00	E4
	1800	70	1002	1	376474	1.080,00	E4
	2000	70	1068	1	376475	1.185,00	E4
1270	2200	70	1175	1	376476	1.295,00	E4
	1000	70	718	1	376494	873,00	E4
	1200	70	814	1	376495	984,00	E4
	1500	70	971	1	376496	1.125,00	E4
	1800	70	1123	1	376497	1.275,00	E4
1520	2000	70	1224	1	376498	1.375,00	E4
	2200	70	1305	1	376499	1.480,00	E4
	1000	80	873	1	376517	1.110,00	E4
	1200	80	1020	1	376518	1.245,00	E4
	1500	80	1181	1	376519	1.400,00	E4
1800	1800	80	1363	1	376520	1.560,00	E4
	2000	80	1495	1	376521	1.695,00	E4
	2200	80	1621	1	376522	1.840,00	E4
	1000	100	1282	1	385163	1.145,00	E4
	1200	100	1452	1	385164	1.285,00	E4
	1500	100	1702	1	385165	1.460,00	E4
	1600	100	1788	1	385166	1.545,00	E4
1800	100	1955	1	385167	1.630,00	E4	
	2000	100	2125	1	385168	1.825,00	E4
	2200	100	2292	1	385169	2.025,00	E4

Lieferzeit auf Anfrage.

Abmessungen			Gewicht	VPE	Artikel-Nr.	Preis/Stk.	RG
Lichte Breite	Lichte Höhe	Wandstärke					
[mm]	[mm]	[mm]	[kg]	[Stk]		[EUR]	
2050	1000	100	1368	1	376540	1.270,00	E4
	1200	100	1611	1	376541	1.430,00	E4
	1500	100	1873	1	376542	1.620,00	E4
	1800	100	2120	1	376543	1.810,00	E4
	2000	100	2250	1	376544	2.030,00	E4
	2200	100	2507	1	376545	2.250,00	E4
2520	1000	100	1651	1	376558	1.430,00	E4
	1200	100	1878	1	376559	1.625,00	E4
	1500	100	2160	1	376560	1.805,00	E4
	1800	100	2468	1	376561	2.070,00	E4

- Die dargestellten Betonlichtschächte in druckwasserdichter Ausführung sind standardmäßige für die Montage direkt an der Betonwand (weiße Wanne) vorgesehen.
- Druckwasserdicht Betonlichtschächte an gemauerten Kellerwänden montiert sind bauseits abzudichten. Unter dem Betonlichtschacht ist ein tragfähiges Streifenfundament zu erstellen.
- Druckwasserdichte Betonlichtschächte an schwarzer Wanne montiert sind bauseits abzudichten.
- Druckwasserdichte Betonlichtschächte sollten möglichst monolithisch ausgeführt werden. Mögliche lichte Höhen in monolithischer Bauweise:
 - 2600 mm in den lichten Lichtschachtbreiten von 820 und 1020 mm
 - 3000 mm in den lichten Lichtschachtbreiten von 1270, 1520 und 2050 mm
 - 2200 mm in den lichten Lichtschachtbreiten von 2520 mm
- Angaben zu der Notwendigkeit eines Streifenfundaments zum Lastabtrag und Einbauhinweise finden Sie auf Seite 194.



Betonlichtschächte

Montage bei drückendem Wasser oder aufsteigendem Sickerwasser

Lichtschachtkörper mit Boden – DWD – 800 mm Tiefe – für 80 mm Perimeterdämmung

Abmessungen			Gewicht	VPE	Artikel-Nr.	Preis/Stk.	RG
Lichte Breite	Lichte Höhe	Wandstärke					
[mm]	[mm]	[mm]	[kg]	[Stk]		[EUR]	
Lichte Tiefe: 800 mm							
1020	1000	70	756	1	376477	865,00	E4
	1200	70	858	1	376478	987,00	E4
	1500	70	1020	1	376479	1.115,00	E4
	1800	70	1176	1	376480	1.255,00	E4
	2000	70	1280	1	376481	1.395,00	E4
	2200	70	1385	1	376482	1.535,00	E4
1270	1000	70	858	1	376500	955,00	E4
	1200	70	971	1	376501	1.075,00	E4
	1500	70	1141	1	376502	1.225,00	E4
	1800	70	1318	1	376503	1.400,00	E4
	2000	70	1431	1	376504	1.580,00	E4
	2200	70	1545	1	376505	1.755,00	E4
1520	1000	80	1065	1	376523	1.160,00	E4
	1200	80	1190	1	376524	1.300,00	E4
	1500	80	1401	1	376525	1.425,00	E4
	1800	80	1623	1	376526	1.600,00	E4
	2000	80	1770	1	376527	1.775,00	E4
	2200	80	1910	1	376528	1.950,00	E4
1800	1000	100	1511	1	385170	1.175,00	E4
	1200	100	1702	1	385171	1.325,00	E4
	1500	100	1983	1	385172	1.540,00	E4
	1800	100	2268	1	385173	1.725,00	E4
	2000	100	2459	1	385174	1.915,00	E4
	2200	100	2646	1	385175	2.105,00	E4
2050	1000	100	1658	1	376546	1.305,00	E4
	1200	100	1860	1	376547	1.475,00	E4
	1500	100	2165	1	376548	1.710,00	E4
	1800	100	2465	1	376549	1.915,00	E4
	2000	100	2686	1	376550	2.130,00	E4
	2200	100	2876	1	376551	2.335,00	E4
2520	1000	100	1925	1	376562	1.565,00	E4
	1200	100	2153	1	376563	1.735,00	E4
	1500	100	2493	1	376564	1.975,00	E4
	1800	100	2833	1	376565	2.250,00	E4

- Die dargestellten Betonlichtschächte in druckwasserdichter Ausführung sind standardmäßige für die Montage direkt an der Betonwand (weiße Wanne) vorgesehen.
- Druckwasserdichte Betonlichtschächte an gemauerten Kellerwänden montiert sind bauseits abzudichten. Unter dem Betonlichtschacht ist ein tragfähiges Streifenfundament zu erstellen.
- Druckwasserdichte Betonlichtschächte an schwarzer Wanne montiert sind bauseits abzudichten.
- Druckwasserdichte Betonlichtschächte sollten möglichst monolithisch ausgeführt werden. Mögliche lichte Höhen in monolithischer Bauweise:
 - 2600 mm in den lichten Lichtschachtbreiten von 820 und 1020 mm
 - 3000 mm in den lichten Lichtschachtbreiten von 1270, 1520 und 2050 mm
 - 2200 mm in den lichten Lichtschachtbreiten von 2520 mm

- Angaben zu der Notwendigkeit eines Streifenfundaments zum Lastabtrag und Einbauhinweise finden Sie auf Seite 194.

Lieferzeit auf Anfrage.

Lichtschachtkörper mit Boden – DWD – 1000 mm Tiefe – für 80 mm Perimeterdämmung

Abmessungen			Gewicht	VPE	Artikel-Nr.	Preis/Stk.	RG
Lichte Breite	Lichte Höhe	Wandstärke					
[mm]	[mm]	[mm]	[kg]	[Stk]		[EUR]	
Lichte Tiefe: 1000 mm							
1020	1000	70	894	1	376483	900,00	E4
	1200	70	977	1	376484	1.035,00	E4
	1500	70	1197	1	376485	1.200,00	E4
	1800	70	1378	1	376486	1.325,00	E4
	2000	70	1499	1	376487	1.455,00	E4
	2200	70	1620	1	376488	1.580,00	E4
1270	1000	70	992	1	376506	1.080,00	E4
	1200	70	1121	1	376507	1.180,00	E4
	1500	70	1305	1	376508	1.395,00	E4
	1800	70	1518	1	376509	1.590,00	E4
	2000	70	1637	1	376510	1.795,00	E4
	2200	70	1766	1	376511	1.990,00	E4
1520	1000	80	1239	1	376529	1.220,00	E4
	1200	80	1394	1	376530	1.370,00	E4
	1500	80	1614	1	376531	1.545,00	E4
	1800	80	1913	1	376532	1.740,00	E4
	2000	80	1985	1	376533	1.940,00	E4
	2200	80	2175	1	376534	2.135,00	E4
1800	1000	100	1744	1	385176	1.285,00	E4
	1200	100	1953	1	385177	1.445,00	E4
	1500	100	2265	1	385178	1.665,00	E4
	1800	100	2580	1	385179	1.870,00	E4
	2000	100	2792	1	385180	2.080,00	E4
	2200	100	3000	1	385181	2.285,00	E4
2050	1000	100	1908	1	376552	1.425,00	E4
	1200	100	2130	1	376553	1.605,00	E4
	1500	100	2466	1	376554	1.850,00	E4
	1800	100	2801	1	376555	2.080,00	E4
	2000	100	3025	1	376556	2.310,00	E4
	2200	100	3248	1	376557	2.540,00	E4
2520	1000	100	2208	1	376566	1.670,00	E4
	1200	100	2456	1	376567	1.850,00	E4
	1500	100	2573	1	376568	2.150,00	E4
	1800	100	3276	1	376569	2.405,00	E4

- Die dargestellten Betonlichtschächte in druckwasserdichter Ausführung sind standardmäßige für die Montage direkt an der Betonwand (weiße Wanne) vorgesehen.
- Druckwasserdicht Betonlichtschächte an gemauerten Kellerwänden montiert sind bauseits abzudichten. Unter dem Betonlichtschacht ist ein tragfähiges Streifenfundament zu erstellen.
- Druckwasserdichte Betonlichtschächte an schwarzer Wanne montiert sind bauseits abzudichten.
- Druckwasserdichte Betonlichtschächte sollten möglichst monolithisch ausgeführt werden. Mögliche lichte Höhen in monolithischer Bauweise:
 - 2600 mm in den lichten Lichtschachtbreiten von 820 und 1020 mm
 - 3000 mm in den lichten Lichtschachtbreiten von 1270, 1520 und 2050 mm
 - 2200 mm in den lichten Lichtschachtbreiten von 2520 mm

■ Angaben zu der Notwendigkeit eines Streifenfundaments zum Lastabtrag und Einbauhinweise finden Sie auf Seite 194.

Lieferzeit auf Anfrage.



Montage an weißer Wanne bei 100 mm Perimeterdämmung

- Heller und glatter Sichtbeton mit Stahlbewehrung
- Hohe Druckfestigkeit durch Qualitätsbeton C35/45 (höhere Druckfestigkeitsklassen auf Anfrage)
- Minimale Wassereindringtiefe
- Anschraubhülsen im Inneren des Schachtes zur bohrlosen Montage von Rostabhebesicherung, Einbruchsicherung oder Stahlaufsätze
- Passend für alle Kellerfenster
- Boden mit 2-seitigem Gefälle und Ablaufanschluss DN 100
- Schächte ohne Boden können aufgestapelt werden
- Gitterrosthöhe 25 mm
- Rostseitig Innenfalz
- Bauhöhen bis 3000 mm möglich
- Angegebene Maße sind lichte Innenmaße
- Mit werkseitig aufgebracht und abgedichteten Dämmstoff in der jeweiligen Dämmstärke der Perimeterdämmung
- Mit Befestigungsmaterial aus Stahl verzinkt (Edelstahl auf Anfrage) und Dichtungsband
- Weitere Dämmstärken bis 300 mm auf Anfrage möglich



Lichtschachtkörper mit Boden – DWD – 500 mm Tiefe – für 100 mm Perimeterdämmung

Abmessungen			Gewicht	VPE	Artikel-Nr.	Preis/Stk.	RG
Lichte Breite	Lichte Höhe	Wandstärke					
[mm]	[mm]	[mm]	[kg]	[Stk]		[EUR]	
Lichte Tiefe: 500 mm							
820	1000	70	480	1	376570	633,00	E4
	1200	70	557	1	376571	718,00	E4
	1500	70	692	1	376572	832,00	E4
	1800	70	764	1	376573	927,00	E4
	2000	70	865	1	376574	1.015,00	E4
1020	1000	70	569	1	376580	732,00	E4
	1200	70	660	1	376581	839,00	E4
	1500	70	783	1	376582	940,00	E4
	1800	70	920	1	376583	1.050,00	E4
	2000	70	994	1	376584	1.140,00	E4
1270	1000	70	645	1	376603	844,00	E4
	1200	70	746	1	376604	956,00	E4
	1500	70	884	1	376605	1.080,00	E4
	1800	70	1036	1	376606	1.185,00	E4
	2000	70	1118	1	376607	1.340,00	E4
1520	1000	80	871	1	376626	1.075,00	E4
	1200	80	922	1	376627	1.195,00	E4
	1500	80	1085	1	376628	1.360,00	E4
	1800	80	1304	1	376629	1.535,00	E4
	2000	80	1421	1	376630	1.665,00	E4

Lieferzeit auf Anfrage.

Abmessungen			Gewicht	VPE	Artikel-Nr.	Preis/Stk.	RG
Lichte Breite	Lichte Höhe	Wandstärke					
[mm]	[mm]	[mm]	[kg]	[Stk]		[EUR]	
1800	1000	100	1170	1	385182	1.140,00	E4
	1200	100	1329	1	385183	1.250,00	E4
	1500	100	1565	1	385184	1.450,00	E4
	1600	100	1645	1	385185	1.505,00	E4
	1800	100	1803	1	385186	1.625,00	E4
	2000	100	1962	1	385187	1.805,00	E4
	2200	100	2118	1	385188	1.915,00	E4
2050	1000	100	1251	1	376649	1.265,00	E4
	1200	100	1360	1	376650	1.390,00	E4
	1500	100	1632	1	376651	1.610,00	E4
	1800	100	1954	1	376652	1.805,00	E4
	2000	100	2083	1	376653	2.005,00	E4

- Die dargestellten Betonlichtschächte in druckwasserdichter Ausführung sind standardmäßige für die Montage direkt an der Betonwand (weiße Wanne) vorgesehen.
- Druckwasserdicht Betonlichtschächte an gemauerten Kellerwänden montiert sind bauseits abzudichten. Unter dem Betonlichtschacht ist ein tragfähiges Streifenfundament zu erstellen.
- Druckwasserdichte Betonlichtschächte an schwarzer Wanne montiert sind bauseits abzudichten.
- Druckwasserdichte Betonlichtschächte sollten möglichst monolithisch ausgeführt werden. Mögliche lichte Höhen in monolithischer Bauweise:
 - 2600 mm in den lichten Lichtschachtbreiten von 820 und 1020 mm
 - 3000 mm in den lichten Lichtschachtbreiten von 1270, 1520 und 2050 mm
 - 2200 mm in den lichten Lichtschachtbreiten von 2520 mm
- Angaben zu der Notwendigkeit eines Streifenfundaments zum Lastabtrag und Einbauhinweise finden Sie auf Seite 194.



Betonlichtschächte

Montage bei drückendem Wasser oder aufsteigendem Sickerwasser

Lichtschachtkörper mit Boden – DWD – 600 mm Tiefe – für 100 mm Perimeterdämmung

Abmessungen			Gewicht	VPE	Artikel-Nr.	Preis/Stk.	RG
Lichte Breite	Lichte Höhe	Wandstärke					
[mm]	[mm]	[mm]	[kg]	[Stk]		[EUR]	
Lichte Tiefe: 600 mm							
820	1000	70	558	1	376575	675,00	E4
	1200	70	655	1	376576	756,00	E4
	1500	70	761	1	376577	885,00	E4
	1800	70	899	1	376578	1.015,00	E4
	2000	70	974	1	376579	1.100,00	E4
1020	1000	70	624	1	376585	764,00	E4
	1200	70	725	1	376586	874,00	E4
	1500	70	878	1	376587	986,00	E4
	1800	70	1005	1	376588	1.105,00	E4
	2000	70	1071	1	376589	1.215,00	E4
1270	2200	70	1179	1	376590	1.305,00	E4
	1000	70	720	1	376608	892,00	E4
	1200	70	816	1	376609	1.005,00	E4
	1500	70	974	1	376610	1.155,00	E4
	1800	70	1126	1	376611	1.305,00	E4
1520	2000	70	1227	1	376612	1.405,00	E4
	2200	70	1309	1	376613	1.525,00	E4
	1000	80	876	1	376631	1.130,00	E4
	1200	80	1022	1	376632	1.270,00	E4
	1500	80	1185	1	376633	1.430,00	E4
1800	1800	80	1367	1	376634	1.590,00	E4
	2000	80	1498	1	376635	1.730,00	E4
	2200	80	1625	1	376636	1.875,00	E4
	1000	100	1285	1	385189	1.165,00	E4
	1200	100	1455	1	385190	1.310,00	E4
1800	1500	100	1706	1	385191	1.490,00	E4
	1600	100	1791	1	385192	1.560,00	E4
	1800	100	1959	1	385193	1.660,00	E4
	2000	100	2129	1	385194	1.860,00	E4
	2200	100	2296	1	385195	2.050,00	E4

Lieferzeit auf Anfrage.

Abmessungen			Gewicht	VPE	Artikel-Nr.	Preis/Stk.	RG
Lichte Breite	Lichte Höhe	Wandstärke					
[mm]	[mm]	[mm]	[kg]	[Stk]		[EUR]	
2050	1000	100	1371	1	376654	1.295,00	E4
	1200	100	1614	1	376655	1.455,00	E4
	1500	100	1877	1	376656	1.655,00	E4
	1800	100	2124	1	376657	1.845,00	E4
	2000	100	2254	1	376658	2.065,00	E4
	2200	100	2512	1	376659	2.280,00	E4
2520	1000	100	1655	1	376672	1.460,00	E4
	1200	100	1881	1	376673	1.655,00	E4
	1500	100	2163	1	376674	1.835,00	E4
	1800	100	2472	1	376675	2.105,00	E4

- Die dargestellten Betonlichtschächte in druckwasserdichter Ausführung sind standardmäßige für die Montage direkt an der Betonwand (weiße Wanne) vorgesehen.
- Druckwasserdicht Betonlichtschächte an gemauerten Kellerwänden montiert sind bauseits abzudichten. Unter dem Betonlichtschacht ist ein tragfähiges Streifenfundament zu erstellen.
- Druckwasserdichte Betonlichtschächte an schwarzer Wanne montiert sind bauseits abzudichten.
- Druckwasserdichte Betonlichtschächte sollten möglichst monolithisch ausgeführt werden. Mögliche lichte Höhen in monolithischer Bauweise:
 - 2600 mm in den lichten Lichtschachtbreiten von 820 und 1020 mm
 - 3000 mm in den lichten Lichtschachtbreiten von 1270, 1520 und 2050 mm
 - 2200 mm in den lichten Lichtschachtbreiten von 2520 mm
- Angaben zu der Notwendigkeit eines Streifenfundaments zum Lastabtrag und Einbauhinweise finden Sie auf Seite 194.



Betonlichtschächte

Montage bei drückendem Wasser oder aufsteigendem Sickerwasser

Lichtschachtkörper mit Boden – DWD – 800 mm Tiefe – für 100 mm Perimeterdämmung

Abmessungen			Gewicht	VPE	Artikel-Nr.	Preis/Stk.	RG
Lichte Breite	Lichte Höhe	Wandstärke					
[mm]	[mm]	[mm]	[kg]	[Stk]		[EUR]	
Lichte Tiefe: 800 mm							
1020	1000	70	758	1	376591	885,00	E4
	1200	70	860	1	376592	1.010,00	E4
	1500	70	1023	1	376593	1.140,00	E4
	1800	70	1179	1	376594	1.280,00	E4
	2000	70	1283	1	376595	1.360,00	E4
	2200	70	1389	1	376596	1.450,00	E4
1270	1000	70	860	1	376614	973,00	E4
	1200	70	973	1	376615	1.100,00	E4
	1500	70	1144	1	376616	1.250,00	E4
	1800	70	1321	1	376617	1.430,00	E4
	2000	70	1434	1	376618	1.575,00	E4
	2200	70	1549	1	376619	1.710,00	E4
1520	1000	80	1068	1	376637	1.180,00	E4
	1200	80	1192	1	376638	1.325,00	E4
	1500	80	1405	1	376639	1.455,00	E4
	1800	80	1627	1	376640	1.630,00	E4
	2000	80	1773	1	376641	1.760,00	E4
	2200	80	1914	1	376642	1.885,00	E4
1800	1000	100	1514	1	385196	1.200,00	E4
	1200	100	1705	1	385197	1.350,00	E4
	1500	100	1987	1	385198	1.565,00	E4
	1800	100	2272	1	385199	1.755,00	E4
	2000	100	2463	1	385200	1.950,00	E4
	2200	100	2650	1	385201	2.145,00	E4
2050	1000	100	1661	1	376660	1.335,00	E4
	1200	100	1863	1	376661	1.500,00	E4
	1500	100	2169	1	376662	1.740,00	E4
	1800	100	2469	1	376663	1.950,00	E4
	2000	100	2690	1	376664	2.165,00	E4
	2200	100	2881	1	376665	2.380,00	E4
2520	1000	100	1929	1	376676	1.590,00	E4
	1200	100	2156	1	376677	1.765,00	E4
	1500	100	2496	1	376678	2.010,00	E4
	1800	100	2837	1	376679	2.285,00	E4

- Die dargestellten Betonlichtschächte in druckwasserdichter Ausführung sind standardmäßige für die Montage direkt an der Betonwand (weiße Wanne) vorgesehen.
- Druckwasserdicht Betonlichtschächte an gemauerten Kellerwänden montiert sind bauseits abzudichten. Unter dem Betonlichtschacht ist ein tragfähiges Streifenfundament zu erstellen.
- Druckwasserdichte Betonlichtschächte an schwarzer Wanne montiert sind bauseits abzudichten.
- Druckwasserdichte Betonlichtschächte sollten möglichst monolithisch ausgeführt werden. Mögliche lichte Höhen in monolithischer Bauweise:
 - 2600 mm in den lichten Lichtschachtbreiten von 820 und 1020 mm
 - 3000 mm in den lichten Lichtschachtbreiten von 1270, 1520 und 2050 mm
 - 2200 mm in den lichten Lichtschachtbreiten von 2520 mm

- Angaben zu der Notwendigkeit eines Streifenfundaments zum Lastabtrag und Einbauhinweise finden Sie auf Seite 194.

Lieferzeit auf Anfrage.

Lichtschachtkörper mit Boden – DWD – 1000 mm Tiefe – für 100 mm Perimeterdämmung

Abmessungen			Gewicht	VPE	Artikel-Nr.	Preis/Stk.	RG
Lichte Breite	Lichte Höhe	Wandstärke					
[mm]	[mm]	[mm]	[kg]	[Stk]		[EUR]	
Lichte Tiefe: 1000 mm							
1020	1000	70	896	1	376597	920,00	E4
	1200	70	979	1	376598	1.055,00	E4
	1500	70	1200	1	376599	1.220,00	E4
	1800	70	1381	1	376600	1.355,00	E4
	2000	70	1502	1	376601	1.485,00	E4
	2200	70	1624	1	376602	1.620,00	E4
1270	1000	70	994	1	376620	1.100,00	E4
	1200	70	1123	1	376621	1.205,00	E4
	1500	70	1308	1	376622	1.420,00	E4
	1800	70	1521	1	376623	1.620,00	E4
	2000	70	1640	1	376624	1.825,00	E4
	2200	70	1770	1	376625	2.025,00	E4
1520	1000	80	1242	1	376643	1.240,00	E4
	1200	80	1396	1	376644	1.395,00	E4
	1500	80	1618	1	376645	1.570,00	E4
	1800	80	1917	1	376646	1.770,00	E4
	2000	80	1988	1	376647	1.975,00	E4
	2200	80	2179	1	376648	2.175,00	E4
1800	1000	100	1747	1	385202	1.305,00	E4
	1200	100	1956	1	385203	1.470,00	E4
	1500	100	2269	1	385204	1.695,00	E4
	1800	100	2584	1	385205	1.900,00	E4
	2000	100	2796	1	385206	2.115,00	E4
	2200	100	3004	1	385207	2.325,00	E4
2050	1000	100	1911	1	376666	1.450,00	E4
	1200	100	2133	1	376667	1.635,00	E4
	1500	100	2470	1	376668	1.880,00	E4
	1800	100	2805	1	376669	2.115,00	E4
	2000	100	3029	1	376670	2.350,00	E4
	2200	100	3253	1	376671	2.585,00	E4
2520	1000	100	2212	1	376680	1.695,00	E4
	1200	100	2459	1	376681	1.880,00	E4
	1500	100	2831	1	376682	2.185,00	E4
	1800	100	3280	1	376683	2.440,00	E4

- Die dargestellten Betonlichtschächte in druckwasserdichter Ausführung sind standardmäßige für die Montage direkt an der Betonwand (weiße Wanne) vorgesehen.
- Druckwasserdicht Betonlichtschächte an gemauerten Kellerwänden montiert sind bauseits abzudichten. Unter dem Betonlichtschacht ist ein tragfähiges Streifenfundament zu erstellen.
- Druckwasserdichte Betonlichtschächte an schwarzer Wanne montiert sind bauseits abzudichten.
- Druckwasserdichte Betonlichtschächte sollten möglichst monolithisch ausgeführt werden. Mögliche lichte Höhen in monolithischer Bauweise:
 - 2600 mm in den lichten Lichtschachtbreiten von 820 und 1020 mm
 - 3000 mm in den lichten Lichtschachtbreiten von 1270, 1520 und 2050 mm
 - 2200 mm in den lichten Lichtschachtbreiten von 2520 mm

■ Angaben zu der Notwendigkeit eines Streifenfundaments zum Lastabtrag und Einbauhinweise finden Sie auf Seite 194.



Lieferzeit auf Anfrage.

Montage an weißer Wanne bei 120 mm Perimeterdämmung

- Heller und glatter Sichtbeton mit Stahlbewehrung
- Hohe Druckfestigkeit durch Qualitätsbeton C35/45 (höhere Druckfestigkeitsklassen auf Anfrage)
- Minimale Wassereindringtiefe
- Anschraubhülsen im Inneren des Schachtes zur bohrlosen Montage von Rostabhebesicherung, Einbruchsicherung oder Stahlaufsätze
- Passend für alle Kellerfenster
- Boden mit 2-seitigem Gefälle und Ablaufanschluss DN 100
- Schächte ohne Boden können aufgestapelt werden
- Gitterrosthöhe 25 mm
- Rostseitig Innenfalz
- Bauhöhen bis 3000 mm möglich
- Angegebene Maße sind lichte Innenmaße
- Mit werkseitig aufgebracht und abgedichteten Dämmstoff in der jeweiligen Dämmstärke der Perimeterdämmung
- Mit Befestigungsmaterial aus Stahl verzinkt (Edelstahl auf Anfrage) und Dichtungsband
- Weitere Dämmstärken bis 300 mm auf Anfrage möglich



Lichtschachtkörper mit Boden – DWD – 500 mm Tiefe – für 120 mm Perimeterdämmung

Abmessungen			Gewicht	VPE	Artikel-Nr.	Preis/Stk.	RG
Lichte Breite	Lichte Höhe	Wandstärke	[kg]	[Stk]		[EUR]	
[mm]	[mm]	[mm]					
Lichte Tiefe: 500 mm							
820	1000	70	483	1	376684	687,00	E4
	1200	70	560	1	376685	780,00	E4
	1500	70	696	1	376686	904,00	E4
	1800	70	768	1	376687	1.015,00	E4
	2000	70	869	1	376688	1.105,00	E4
1020	1000	70	572	1	376694	788,00	E4
	1200	70	664	1	376695	903,00	E4
	1500	70	787	1	376696	1.015,00	E4
	1800	70	924	1	376697	1.140,00	E4
	2000	70	999	1	376698	1.230,00	E4
1270	1000	70	648	1	376717	904,00	E4
	1200	70	750	1	376718	1.030,00	E4
	1500	70	888	1	376719	1.160,00	E4
	1800	70	1040	1	376720	1.275,00	E4
	2000	70	1123	1	376721	1.435,00	E4
1520	1000	80	874	1	376740	1.145,00	E4
	1200	80	926	1	376741	1.270,00	E4
	1500	80	1089	1	376742	1.445,00	E4
	1800	80	1308	1	376743	1.635,00	E4
	2000	80	1426	1	376744	1.775,00	E4

Lieferzeit auf Anfrage.

Abmessungen			Gewicht	VPE	Artikel-Nr.	Preis/Stk.	RG
Lichte Breite	Lichte Höhe	Wandstärke					
[mm]	[mm]	[mm]	[kg]	[Stk]		[EUR]	
1800	1000	100	1174	1	385208	1.210,00	E4
	1200	100	1333	1	385209	1.330,00	E4
	1500	100	1569	1	385210	1.535,00	E4
	1600	100	1650	1	385211	1.595,00	E4
	1800	100	1808	1	385212	1.720,00	E4
	2000	100	1967	1	385213	1.910,00	E4
	2200	100	2124	1	385214	2.095,00	E4
2050	1000	100	1255	1	376763	1.340,00	E4
	1200	100	1365	1	376764	1.475,00	E4
	1500	100	1636	1	376765	1.705,00	E4
	1800	100	1959	1	376766	1.915,00	E4
	2000	100	2088	1	376767	2.120,00	E4

- Die dargestellten Betonlichtschächte in druckwasserdichter Ausführung sind standardmäßige für die Montage direkt an der Betonwand (weiße Wanne) vorgesehen.
- Druckwasserdicht Betonlichtschächte an gemauerten Kellerwänden montiert sind bauseits abzudichten. Unter dem Betonlichtschacht ist ein tragfähiges Streifenfundament zu erstellen.
- Druckwasserdichte Betonlichtschächte an schwarzer Wanne montiert sind bauseits abzudichten.
- Druckwasserdichte Betonlichtschächte sollten möglichst monolithisch ausgeführt werden. Mögliche lichte Höhen in monolithischer Bauweise:
 - 2600 mm in den lichten Lichtschachtbreiten von 820 und 1020 mm
 - 3000 mm in den lichten Lichtschachtbreiten von 1270, 1520 und 2050 mm
 - 2200 mm in den lichten Lichtschachtbreiten von 2520 mm
- Angaben zu der Notwendigkeit eines Streifenfundaments zum Lastabtrag und Einbauhinweise finden Sie auf Seite 194.



Betonlichtschächte

Montage bei drückendem Wasser oder aufsteigendem Sickerwasser

Lichtschachtkörper mit Boden – DWD – 600 mm Tiefe – für 120 mm Perimeterdämmung

Abmessungen			Gewicht	VPE	Artikel-Nr.	Preis/Stk.	RG
Lichte Breite	Lichte Höhe	Wandstärke					
[mm]	[mm]	[mm]	[kg]	[Stk]		[EUR]	
Lichte Tiefe: 600 mm							
820	1000	70	561	1	376689	728,00	E4
	1200	70	658	1	376690	816,00	E4
	1500	70	765	1	376691	957,00	E4
	1800	70	903	1	376692	1.100,00	E4
	2000	70	978	1	376693	1.190,00	E4
1020	1000	70	627	1	376699	821,00	E4
	1200	70	729	1	376700	939,00	E4
	1500	70	882	1	376701	1.065,00	E4
	1800	70	1009	1	376702	1.195,00	E4
	2000	70	1076	1	376703	1.310,00	E4
1270	2200	70	1184	1	376704	1.300,00	E4
	1000	70	723	1	376722	955,00	E4
	1200	70	820	1	376723	1.075,00	E4
	1500	70	978	1	376724	1.235,00	E4
	1800	70	1130	1	376725	1.395,00	E4
1520	2000	70	1232	1	376726	1.505,00	E4
	2200	70	1314	1	376727	1.630,00	E4
	1000	80	879	1	376745	1.200,00	E4
	1200	80	1026	1	376746	1.345,00	E4
	1500	80	1189	1	376747	1.515,00	E4
1800	1800	80	1371	1	376748	1.690,00	E4
	2000	80	1503	1	376749	1.835,00	E4
	2200	80	1630	1	376750	1.950,00	E4
	1000	100	1289	1	385215	1.235,00	E4
	1200	100	1459	1	385216	1.390,00	E4
1800	1500	100	1710	1	385217	1.575,00	E4
	1600	100	1796	1	385218	1.650,00	E4
	1800	100	1964	1	385219	1.760,00	E4
	2000	100	2134	1	385220	1.960,00	E4
	2200	100	2302	1	385221	2.125,00	E4

Lieferzeit auf Anfrage.

Abmessungen			Gewicht	VPE	Artikel-Nr.	Preis/Stk.	RG
Lichte Breite	Lichte Höhe	Wandstärke					
[mm]	[mm]	[mm]	[kg]	[Stk]		[EUR]	
2050	1000	100	1375	1	376768	1.370,00	E4
	1200	100	1619	1	376769	1.540,00	E4
	1500	100	1881	1	376770	1.750,00	E4
	1800	100	2129	1	376771	1.955,00	E4
	2000	100	2259	1	376772	2.180,00	E4
	2200	100	2517	1	376773	2.360,00	E4
2520	1000	100	1659	1	376786	1.540,00	E4
	1200	100	1886	1	376787	1.745,00	E4
	1500	100	2168	1	376788	1.940,00	E4
	1800	100	2478	1	376789	2.220,00	E4

- Die dargestellten Betonlichtschächte in druckwasserdichter Ausführung sind standardmäßige für die Montage direkt an der Betonwand (weiße Wanne) vorgesehen.
- Druckwasserdicht Betonlichtschächte an gemauerten Kellerwänden montiert sind bauseits abzudichten. Unter dem Betonlichtschacht ist ein tragfähiges Streifenfundament zu erstellen.
- Druckwasserdichte Betonlichtschächte an schwarzer Wanne montiert sind bauseits abzudichten.
- Druckwasserdichte Betonlichtschächte sollten möglichst monolithisch ausgeführt werden. Mögliche lichte Höhen in monolithischer Bauweise:
 - 2600 mm in den lichten Lichtschachtbreiten von 820 und 1020 mm
 - 3000 mm in den lichten Lichtschachtbreiten von 1270, 1520 und 2050 mm
 - 2200 mm in den lichten Lichtschachtbreiten von 2520 mm
- Angaben zu der Notwendigkeit eines Streifenfundaments zum Lastabtrag und Einbauhinweise finden Sie auf Seite 194.



Betonlichtschächte

Montage bei drückendem Wasser oder aufsteigendem Sickerwasser

Lichtschachtkörper mit Boden – DWD – 800 mm Tiefe – für 120 mm Perimeterdämmung

Abmessungen			Gewicht	VPE	Artikel-Nr.	Preis/Stk.	RG
Lichte Breite	Lichte Höhe	Wandstärke					
[mm]	[mm]	[mm]	[kg]	[Stk]		[EUR]	
Lichte Tiefe: 800 mm							
1020	1000	70	761	1	376705	941,00	E4
	1200	70	864	1	376706	1.075,00	E4
	1500	70	1027	1	376707	1.215,00	E4
	1800	70	1183	1	376708	1.370,00	E4
	2000	70	1288	1	376709	1.455,00	E4
	2200	70	1394	1	376710	1.545,00	E4
1270	1000	70	863	1	376728	1.035,00	E4
	1200	70	977	1	376729	1.170,00	E4
	1500	70	1148	1	376730	1.335,00	E4
	1800	70	1325	1	376731	1.520,00	E4
	2000	70	1439	1	376732	1.670,00	E4
	2200	70	1554	1	376733	1.815,00	E4
1520	1000	80	1071	1	376751	1.245,00	E4
	1200	80	1196	1	376752	1.400,00	E4
	1500	80	1409	1	376753	1.540,00	E4
	1800	80	1631	1	376754	1.730,00	E4
	2000	80	1778	1	376755	1.840,00	E4
	2200	80	1919	1	376756	1.890,00	E4
1800	1000	100	1518	1	385222	1.270,00	E4
	1200	100	1709	1	385223	1.425,00	E4
	1500	100	1991	1	385224	1.650,00	E4
	1800	100	2277	1	385225	1.850,00	E4
	2000	100	2468	1	385226	2.060,00	E4
	2200	100	2656	1	385227	2.275,00	E4
2050	1000	100	1665	1	376774	1.410,00	E4
	1200	100	1868	1	376775	1.585,00	E4
	1500	100	2173	1	376776	1.835,00	E4
	1800	100	2474	1	376777	2.055,00	E4
	2000	100	2695	1	376778	2.290,00	E4
	2200	100	2886	1	376779	2.525,00	E4
2520	1000	100	1933	1	376790	1.675,00	E4
	1200	100	2161	1	376791	1.855,00	E4
	1500	100	2501	1	376792	2.110,00	E4
	1800	100	2843	1	376793	2.400,00	E4

■ Die dargestellten Betonlichtschächte in druckwasserdichter Ausführung sind standardmäßige für die Montage direkt an der Betonwand (weiße Wanne) vorgesehen.

■ Druckwasserdicht Betonlichtschächte an gemauerten Kellerwänden montiert sind bauseits abzudichten. Unter dem Betonlichtschacht ist ein tragfähiges Streifenfundament zu erstellen.

■ Druckwasserdichte Betonlichtschächte an schwarzer Wanne montiert sind bauseits abzudichten.

■ Druckwasserdichte Betonlichtschächte sollten möglichst monolithisch ausgeführt werden. Mögliche lichte Höhen in monolithischer Bauweise:

- 2600 mm in den lichten Lichtschachtbreiten von 820 und 1020 mm
- 3000 mm in den lichten Lichtschachtbreiten von 1270, 1520 und 2050 mm
- 2200 mm in den lichten Lichtschachtbreiten von 2520 mm

■ Angaben zu der Notwendigkeit eines Streifenfundaments zum Lastabtrag und Einbauhinweise finden Sie auf Seite 194.

Lieferzeit auf Anfrage.

Lichtschachtkörper mit Boden – DWD – 1000 mm Tiefe – für 120 mm Perimeterdämmung

Abmessungen			Gewicht	VPE	Artikel-Nr.	Preis/Stk.	RG
Lichte Breite	Lichte Höhe	Wandstärke					
[mm]	[mm]	[mm]	[kg]	[Stk]		[EUR]	
Lichte Tiefe: 1000 mm							
1020	1000	70	899	1	376711	976,00	E4
	1200	70	983	1	376712	1.120,00	E4
	1500	70	1204	1	376713	1.300,00	E4
	1800	70	1385	1	376714	1.440,00	E4
	2000	70	1507	1	376715	1.590,00	E4
	2200	70	1629	1	376716	1.730,00	E4
1270	1000	70	997	1	376734	1.160,00	E4
	1200	70	1127	1	376735	1.275,00	E4
	1500	70	1312	1	376736	1.500,00	E4
	1800	70	1525	1	376737	1.710,00	E4
	2000	70	1645	1	376738	1.930,00	E4
1520	2200	70	1775	1	376739	2.140,00	E4
	1000	80	1245	1	376757	1.305,00	E4
	1200	80	1400	1	376758	1.470,00	E4
	1500	80	1622	1	376759	1.660,00	E4
	1800	80	1921	1	376760	1.865,00	E4
1800	2000	80	1993	1	376761	2.080,00	E4
	2200	80	2184	1	376762	2.290,00	E4
	1000	100	1751	1	385228	1.375,00	E4
	1200	100	1960	1	385229	1.545,00	E4
	1500	100	2273	1	385230	1.780,00	E4
2050	1800	100	2589	1	385231	2.000,00	E4
	2000	100	2801	1	385232	2.225,00	E4
	2200	100	3010	1	385233	2.440,00	E4
	1000	100	1915	1	376780	1.530,00	E4
	1200	100	2138	1	376781	1.720,00	E4
2520	1500	100	2474	1	376782	1.980,00	E4
	1800	100	2810	1	376783	2.220,00	E4
	2000	100	3034	1	376784	2.470,00	E4
	2200	100	3258	1	376785	2.715,00	E4
2520	1000	100	2216	1	376794	1.780,00	E4
	1200	100	2464	1	376795	1.970,00	E4
	1500	100	2836	1	376796	2.290,00	E4
	1800	100	3290	1	376797	2.555,00	E4

- Die dargestellten Betonlichtschächte in druckwasserdichter Ausführung sind standardmäßige für die Montage direkt an der Betonwand (weiße Wanne) vorgesehen.
- Druckwasserdichte Betonlichtschächte an gemauerten Kellerwänden montiert sind bauseits abzudichten. Unter dem Betonlichtschacht ist ein tragfähiges Streifenfundament zu erstellen.
- Druckwasserdichte Betonlichtschächte an schwarzer Wanne montiert sind bauseits abzudichten.
- Druckwasserdichte Betonlichtschächte sollten möglichst monolithisch ausgeführt werden. Mögliche lichte Höhen in monolithischer Bauweise:
 - 2600 mm in den lichten Lichtschachtbreiten von 820 und 1020 mm
 - 3000 mm in den lichten Lichtschachtbreiten von 1270, 1520 und 2050 mm
 - 2200 mm in den lichten Lichtschachtbreiten von 2520 mm
- Angaben zu der Notwendigkeit eines Streifenfundaments zum Lastabtrag und Einbauhinweise finden Sie auf Seite 194.

Lieferzeit auf Anfrage.



Montage an weißer Wanne bei 140 mm Perimeterdämmung

- Heller und glatter Sichtbeton mit Stahlbewehrung
- Hohe Druckfestigkeit durch Qualitätsbeton C35/45 (höhere Druckfestigkeitsklassen auf Anfrage)
- Minimale Wassereindringtiefe
- Anschraubhülsen im Inneren des Schachtes zur bohrlosen Montage von Rostabhebesicherung, Einbruchsicherung oder Stahlaufsätze
- Passend für alle Kellerfenster
- Boden mit 2-seitigem Gefälle und Ablaufanschluss DN 100
- Schächte ohne Boden können aufgestapelt werden
- Gitterrosthöhe 25 mm
- Rostseitig Innenfalz
- Bauhöhen bis 3000 mm möglich
- Angegebene Maße sind lichte Innenmaße
- Mit werkseitig aufgebracht und abgedichteten Dämmstoff in der jeweiligen Dämmstärke der Perimeterdämmung
- Mit Befestigungsmaterial aus Stahl verzinkt (Edelstahl auf Anfrage) und Dichtungsband
- Weitere Dämmstärken bis 300 mm auf Anfrage möglich



Lichtschachtkörper mit Boden – DWD – 500 mm Tiefe – für 140 mm Perimeterdämmung

Abmessungen			Gewicht	VPE	Artikel-Nr.	Preis/Stk.	RG
Lichte Breite	Lichte Höhe	Wandstärke					
[mm]	[mm]	[mm]	[kg]	[Stk]		[EUR]	
Lichte Tiefe: 500 mm							
820	1000	70	485	1	376798	736,00	E4
	1200	70	562	1	376799	839,00	E4
	1500	70	698	1	376800	972,00	E4
	1800	70	771	1	376801	1.090,00	E4
	2000	70	872	1	376802	1.195,00	E4
1020	1000	70	574	1	376808	844,00	E4
	1200	70	666	1	376809	964,00	E4
	1500	70	789	1	376810	1.090,00	E4
	1800	70	927	1	376811	1.220,00	E4
	2000	70	1002	1	376812	1.320,00	E4
1270	1000	70	651	1	376831	964,00	E4
	1200	70	753	1	376832	1.095,00	E4
	1500	70	891	1	376833	1.235,00	E4
	1800	70	1044	1	376834	1.365,00	E4
	2000	70	1127	1	376835	1.530,00	E4
1520	1000	80	877	1	376854	1.205,00	E4
	1200	80	929	1	376855	1.340,00	E4
	1500	80	1092	1	376856	1.525,00	E4
	1800	80	1312	1	376857	1.725,00	E4
	2000	80	1430	1	376858	1.870,00	E4

Lieferzeit auf Anfrage.

Abmessungen			Gewicht	VPE	Artikel-Nr.	Preis/Stk.	RG
Lichte Breite	Lichte Höhe	Wandstärke					
[mm]	[mm]	[mm]	[kg]	[Stk]		[EUR]	
1800	1000	100	1177	1	385234	1.275,00	E4
	1200	100	1336	1	385235	1.400,00	E4
	1500	100	1573	1	385236	1.615,00	E4
	1600	100	1654	1	385237	1.680,00	E4
	1800	100	1812	1	385238	1.810,00	E4
	2000	100	1971	1	385239	2.005,00	E4
	2200	100	2128	1	385240	2.195,00	E4
2050	1000	100	1258	1	376877	1.415,00	E4
	1200	100	1368	1	376878	1.555,00	E4
	1500	100	1640	1	376879	1.795,00	E4
	1800	100	1963	1	376880	2.010,00	E4
	2000	100	2093	1	376881	2.225,00	E4

- Die dargestellten Betonlichtschächte in druckwasserdichter Ausführung sind standardmäßige für die Montage direkt an der Betonwand (weiße Wanne) vorgesehen.
- Druckwasserdicht Betonlichtschächte an gemauerten Kellerwänden montiert sind bauseits abzudichten. Unter dem Betonlichtschacht ist ein tragfähiges Streifenfundament zu erstellen.
- Druckwasserdichte Betonlichtschächte an schwarzer Wanne montiert sind bauseits abzudichten.
- Druckwasserdichte Betonlichtschächte sollten möglichst monolithisch ausgeführt werden. Mögliche lichte Höhen in monolithischer Bauweise:
 - 2600 mm in den lichten Lichtschachtbreiten von 820 und 1020 mm
 - 3000 mm in den lichten Lichtschachtbreiten von 1270, 1520 und 2050 mm
 - 2200 mm in den lichten Lichtschachtbreiten von 2520 mm
- Angaben zu der Notwendigkeit eines Streifenfundaments zum Lastabtrag und Einbauhinweise finden Sie auf Seite 194.



Betonlichtschächte

Montage bei drückendem Wasser oder aufsteigendem Sickerwasser

Lichtschachtkörper mit Boden – DWD – 600 mm Tiefe – für 140 mm Perimeterdämmung

Abmessungen			Gewicht	VPE	Artikel-Nr.	Preis/Stk.	RG
Lichte Breite	Lichte Höhe	Wandstärke					
[mm]	[mm]	[mm]	[kg]	[Stk]		[EUR]	
Lichte Tiefe: 600 mm							
820	1000	70	563	1	376803	779,00	E4
	1200	70	660	1	376804	875,00	E4
	1500	70	767	1	376805	1.030,00	E4
	1800	70	906	1	376806	1.175,00	E4
	2000	70	981	1	376807	1.275,00	E4
1020	1000	70	629	1	376813	876,00	E4
	1200	70	731	1	376814	999,00	E4
	1500	70	884	1	376815	1.135,00	E4
	1800	70	1012	1	376816	1.275,00	E4
	2000	70	1079	1	376817	1.400,00	E4
1270	2200	70	1187	1	376818	1.530,00	E4
	1000	70	726	1	376836	1.015,00	E4
	1200	70	823	1	376837	1.145,00	E4
	1500	70	981	1	376838	1.310,00	E4
	1800	70	1134	1	376839	1.480,00	E4
1520	2000	70	1236	1	376840	1.600,00	E4
	2200	70	1318	1	376841	1.720,00	E4
	1000	80	882	1	376859	1.265,00	E4
	1200	80	1029	1	376860	1.415,00	E4
	1500	80	1192	1	376861	1.595,00	E4
1800	1800	80	1375	1	376862	1.780,00	E4
	2000	80	1507	1	376863	1.935,00	E4
	2200	80	1634	1	376864	2.090,00	E4
	1000	100	1292	1	385241	1.300,00	E4
	1200	100	1462	1	385242	1.460,00	E4
	1500	100	1714	1	385243	1.655,00	E4
	1600	100	1800	1	385244	1.735,00	E4
1800	100	1968	1	385245	1.850,00	E4	
	2000	100	2138	1	385246	2.060,00	E4
	2200	100	2306	1	385247	2.275,00	E4

Lieferzeit auf Anfrage.

Abmessungen			Gewicht	VPE	Artikel-Nr.	Preis/Stk.	RG
Lichte Breite	Lichte Höhe	Wandstärke	[kg]	[Stk]		[EUR]	
[mm]	[mm]	[mm]					
2050	1000	100	1378	1	376882	1.445,00	E4
	1200	100	1622	1	376883	1.620,00	E4
	1500	100	1885	1	376884	1.840,00	E4
	1800	100	2133	1	376885	2.055,00	E4
	2000	100	2264	1	376886	2.285,00	E4
	2200	100	2522	1	376887	2.525,00	E4
2520	1000	100	1662	1	376900	1.620,00	E4
	1200	100	1889	1	376901	1.830,00	E4
	1500	100	2172	1	376902	2.035,00	E4
	1800	100	2482	1	376903	2.325,00	E4

- Die dargestellten Betonlichtschächte in druckwasserdichter Ausführung sind standardmäßige für die Montage direkt an der Betonwand (weiße Wanne) vorgesehen.
- Druckwasserdicht Betonlichtschächte an gemauerten Kellerwänden montiert sind bauseits abzudichten. Unter dem Betonlichtschacht ist ein tragfähiges Streifenfundament zu erstellen.
- Druckwasserdichte Betonlichtschächte an schwarzer Wanne montiert sind bauseits abzudichten.
- Druckwasserdichte Betonlichtschächte sollten möglichst monolithisch ausgeführt werden. Mögliche lichte Höhen in monolithischer Bauweise:
 - 2600 mm in den lichten Lichtschachtbreiten von 820 und 1020 mm
 - 3000 mm in den lichten Lichtschachtbreiten von 1270, 1520 und 2050 mm
 - 2200 mm in den lichten Lichtschachtbreiten von 2520 mm
- Angaben zu der Notwendigkeit eines Streifenfundaments zum Lastabtrag und Einbauhinweise finden Sie auf Seite 194.



Betonlichtschächte

Montage bei drückendem Wasser oder aufsteigendem Sickerwasser

Lichtschachtkörper mit Boden – DWD – 800 mm Tiefe – für 140 mm Perimeterdämmung

Abmessungen			Gewicht	VPE	Artikel-Nr.	Preis/Stk.	RG
Lichte Breite	Lichte Höhe	Wandstärke					
[mm]	[mm]	[mm]	[kg]	[Stk]		[EUR]	
Lichte Tiefe: 800 mm							
1020	1000	70	763	1	376819	996,00	E4
	1200	70	866	1	376820	1.135,00	E4
	1500	70	1029	1	376821	1.290,00	E4
	1800	70	1186	1	376822	1.450,00	E4
	2000	70	1291	1	376823	1.620,00	E4
	2200	70	1397	1	376824	1.780,00	E4
1270	1000	70	866	1	376842	1.100,00	E4
	1200	70	980	1	376843	1.235,00	E4
	1500	70	1151	1	376844	1.410,00	E4
	1800	70	1329	1	376845	1.610,00	E4
	2000	70	1443	1	376846	1.815,00	E4
	2200	70	1558	1	376847	2.015,00	E4
1520	1000	80	1074	1	376865	1.310,00	E4
	1200	80	1199	1	376866	1.470,00	E4
	1500	80	1412	1	376867	1.620,00	E4
	1800	80	1635	1	376868	1.820,00	E4
	2000	80	1782	1	376869	2.020,00	E4
	2200	80	1923	1	376870	2.220,00	E4
1800	1000	100	1521	1	385248	1.335,00	E4
	1200	100	1712	1	385249	1.500,00	E4
	1500	100	1995	1	385250	1.735,00	E4
	1800	100	2281	1	385251	1.940,00	E4
	2000	100	2472	1	385252	2.160,00	E4
	2200	100	2660	1	385253	2.370,00	E4
2050	1000	100	1668	1	376888	1.480,00	E4
	1200	100	1871	1	376889	1.665,00	E4
	1500	100	2177	1	376890	1.925,00	E4
	1800	100	2478	1	376891	2.155,00	E4
	2000	100	2700	1	376892	2.395,00	E4
	2200	100	2891	1	376893	2.630,00	E4
2520	1000	100	1936	1	376904	1.755,00	E4
	1200	100	2164	1	376905	1.940,00	E4
	1500	100	2505	1	376906	2.205,00	E4
	1800	100	2847	1	376907	2.505,00	E4

■ Die dargestellten Betonlichtschächte in druckwasserdichter Ausführung sind standardmäßige für die Montage direkt an der Betonwand (weiße Wanne) vorgesehen.

■ Druckwasserdicht Betonlichtschächte an gemauerten Kellerwänden montiert sind bauseits abzudichten. Unter dem Betonlichtschacht ist ein tragfähiges Streifenfundament zu erstellen.

■ Druckwasserdichte Betonlichtschächte an schwarzer Wanne montiert sind bauseits abzudichten.

■ Druckwasserdichte Betonlichtschächte sollten möglichst monolithisch ausgeführt werden. Mögliche lichte Höhen in monolithischer Bauweise:

- 2600 mm in den lichten Lichtschachtbreiten von 820 und 1020 mm
- 3000 mm in den lichten Lichtschachtbreiten von 1270, 1520 und 2050 mm
- 2200 mm in den lichten Lichtschachtbreiten von 2520 mm

■ Angaben zu der Notwendigkeit eines Streifenfundaments zum Lastabtrag und Einbauhinweise finden Sie auf Seite 194.

Lieferzeit auf Anfrage.

Lichtschachtkörper mit Boden – DWD – 1000 mm Tiefe – für 140 mm Perimeterdämmung

Abmessungen			Gewicht	VPE	Artikel-Nr.	Preis/Stk.	RG
Lichte Breite	Lichte Höhe	Wandstärke					
[mm]	[mm]	[mm]	[kg]	[Stk]		[EUR]	
Lichte Tiefe: 1000 mm							
1020	1000	70	901	1	376825	1.035,00	E4
	1200	70	985	1	376826	1.185,00	E4
	1500	70	1206	1	376827	1.370,00	E4
	1800	70	1388	1	376828	1.520,00	E4
	2000	70	1510	1	376829	1.680,00	E4
	2200	70	1632	1	376830	1.830,00	E4
1270	1000	70	1000	1	376848	1.220,00	E4
	1200	70	1130	1	376849	1.340,00	E4
	1500	70	1315	1	376850	1.575,00	E4
	1800	70	1529	1	376851	1.800,00	E4
	2000	70	1649	1	376852	2.025,00	E4
1520	2200	70	1779	1	376853	2.250,00	E4
	1000	80	1248	1	376871	1.370,00	E4
	1200	80	1403	1	376872	1.540,00	E4
	1500	80	1625	1	376873	1.740,00	E4
	1800	80	1925	1	376874	1.960,00	E4
1800	2000	80	1997	1	376875	2.185,00	E4
	2200	80	2188	1	376876	2.410,00	E4
	1000	100	1754	1	385254	1.440,00	E4
	1200	100	1963	1	385255	1.620,00	E4
	1500	100	2277	1	385256	1.860,00	E4
2050	1800	100	2593	1	385257	2.090,00	E4
	2000	100	2805	1	385258	2.320,00	E4
	2200	100	3014	1	385259	2.550,00	E4
	1000	100	1918	1	376894	1.600,00	E4
	1200	100	2141	1	376895	1.800,00	E4
2520	1500	100	2478	1	376896	2.065,00	E4
	1800	100	2814	1	376897	2.320,00	E4
	2000	100	3039	1	376898	2.580,00	E4
	2200	100	3263	1	376899	2.835,00	E4
2520	1000	100	2219	1	376908	1.860,00	E4
	1200	100	2467	1	376909	2.055,00	E4
	1500	100	2840	1	376910	2.385,00	E4
	1800	100	3290	1	376911	2.660,00	E4

- Die dargestellten Betonlichtschächte in druckwasserdichter Ausführung sind standardmäßige für die Montage direkt an der Betonwand (weiße Wanne) vorgesehen.
- Druckwasserdicht Betonlichtschächte an gemauerten Kellerwänden montiert sind bauseits abzudichten. Unter dem Betonlichtschacht ist ein tragfähiges Streifenfundament zu erstellen.
- Druckwasserdichte Betonlichtschächte an schwarzer Wanne montiert sind bauseits abzudichten.
- Druckwasserdichte Betonlichtschächte sollten möglichst monolithisch ausgeführt werden. Mögliche lichte Höhen in monolithischer Bauweise:
 - 2600 mm in den lichten Lichtschachtbreiten von 820 und 1020 mm
 - 3000 mm in den lichten Lichtschachtbreiten von 1270, 1520 und 2050 mm
 - 2200 mm in den lichten Lichtschachtbreiten von 2520 mm
- Angaben zu der Notwendigkeit eines Streifenfundaments zum Lastabtrag und Einbauhinweise finden Sie auf Seite 194.

Lieferzeit auf Anfrage.
Die Rückwände sind bauseitig entsprechend der Lichtschachthöhe zu stapeln bzw. zu kürzen.



Montage an weißer Wanne bei 160 mm Perimeterdämmung

- Heller und glatter Sichtbeton mit Stahlbewehrung
- Hohe Druckfestigkeit durch Qualitätsbeton C35/45 (höhere Druckfestigkeitsklassen auf Anfrage)
- Minimale Wassereindringtiefe
- Anschraubhülsen im Inneren des Schachtes zur bohrlosen Montage von Rostabhebesicherung, Einbruchsicherung oder Stahlaufsätze
- Passend für alle Kellerfenster
- Boden mit 2-seitigem Gefälle und Ablaufanschluss DN 100
- Schächte ohne Boden können aufgestapelt werden
- Gitterrosthöhe 25 mm
- Rostseitig Innenfalz
- Bauhöhen bis 3000 mm möglich
- Angegebene Maße sind lichte Innenmaße
- Mit werkseitig aufgebracht und abgedichteten Dämmstoff in der jeweiligen Dämmstärke der Perimeterdämmung
- Mit Befestigungsmaterial aus Stahl verzinkt (Edelstahl auf Anfrage) und Dichtungsband
- Weitere Dämmstärken bis 300 mm auf Anfrage möglich



Lichtschachtkörper mit Boden – DWD – 500 mm Tiefe – für 160 mm Perimeterdämmung

Abmessungen			Gewicht	VPE	Artikel-Nr.	Preis/Stk.	RG
Lichte Breite	Lichte Höhe	Wandstärke	[kg]	[Stk]		[EUR]	
[mm]	[mm]	[mm]					
Lichte Tiefe: 500 mm							
820	1000	70	487	1	376912	786,00	E4
	1200	70	565	1	376913	896,00	E4
	1500	70	701	1	376914	981,00	E4
	1800	70	774	1	376915	1.170,00	E4
	2000	70	876	1	376916	1.275,00	E4
1020	1000	70	576	1	376922	898,00	E4
	1200	70	669	1	376923	1.030,00	E4
	1500	70	792	1	376924	1.160,00	E4
	1800	70	931	1	376925	1.300,00	E4
	2000	70	1006	1	376926	1.410,00	E4
1270	1000	70	653	1	376945	1.025,00	E4
	1200	70	755	1	376946	1.160,00	E4
	1500	70	894	1	376947	1.315,00	E4
	1800	70	1047	1	376948	1.450,00	E4
	2000	70	1130	1	376949	1.625,00	E4
1520	1000	80	879	1	376968	1.270,00	E4
	1200	80	932	1	376969	1.410,00	E4
	1500	80	1095	1	376970	1.605,00	E4
	1800	80	1315	1	376971	1.815,00	E4
	2000	80	1434	1	376972	1.970,00	E4

Abmessungen			Gewicht	VPE	Artikel-Nr.	Preis/Stk.	RG
Lichte Breite	Lichte Höhe	Wandstärke					
[mm]	[mm]	[mm]	[kg]	[Stk]		[EUR]	
1800	1000	100	1179	1	385260	1.340,00	E4
	1200	100	1339	1	385261	1.470,00	E4
	1500	100	1576	1	385262	1.700,00	E4
	1600	100	1657	1	385263	1.765,00	E4
	1800	100	1815	1	385264	1.900,00	E4
	2000	100	1975	1	385265	2.100,00	E4
	2200	100	2133	1	385266	2.300,00	E4
2050	1000	100	1260	1	376991	1.485,00	E4
	1200	100	1371	1	376992	1.635,00	E4
	1500	100	1643	1	376993	1.885,00	E4
	1800	100	1966	1	376994	2.115,00	E4
	2000	100	2097	1	376995	2.335,00	E4

- Die dargestellten Betonlichtschächte in druckwasserdichter Ausführung sind standardmäßige für die Montage direkt an der Betonwand (weiße Wanne) vorgesehen.
- Druckwasserdicht Betonlichtschächte an gemauerten Kellerwänden montiert sind bauseits abzudichten. Unter dem Betonlichtschacht ist ein tragfähiges Streifenfundament zu erstellen.
- Druckwasserdichte Betonlichtschächte an schwarzer Wanne montiert sind bauseits abzudichten.
- Druckwasserdichte Betonlichtschächte sollten möglichst monolithisch ausgeführt werden. Mögliche lichte Höhen in monolithischer Bauweise:
 - 2600 mm in den lichten Lichtschachtbreiten von 820 und 1020 mm
 - 3000 mm in den lichten Lichtschachtbreiten von 1270, 1520 und 2050 mm
 - 2200 mm in den lichten Lichtschachtbreiten von 2520 mm
- Angaben zu der Notwendigkeit eines Streifenfundaments zum Lastabtrag und Einbauhinweise finden Sie auf Seite 194.



Betonlichtschächte

Montage bei drückendem Wasser oder aufsteigendem Sickerwasser

Lichtschachtkörper mit Boden – DWD – 600 mm Tiefe – für 160 mm Perimeterdämmung

Abmessungen			Gewicht	VPE	Artikel-Nr.	Preis/Stk.	RG
Lichte Breite	Lichte Höhe	Wandstärke					
[mm]	[mm]	[mm]	[kg]	[Stk]		[EUR]	
Lichte Tiefe: 600 mm							
820	1000	70	565	1	376917	828,00	E4
	1200	70	663	1	376918	933,00	E4
	1500	70	770	1	376919	1.095,00	E4
	1800	70	909	1	376920	1.255,00	E4
	2000	70	985	1	376921	1.360,00	E4
1020	1000	70	631	1	376927	930,00	E4
	1200	70	734	1	376928	1.060,00	E4
	1500	70	887	1	376929	1.205,00	E4
	1800	70	1016	1	376930	1.360,00	E4
	2000	70	1083	1	376931	1.490,00	E4
1270	2200	70	1191	1	376932	1.625,00	E4
	1000	70	728	1	376950	1.075,00	E4
	1200	70	825	1	376951	1.205,00	E4
	1500	70	984	1	376952	1.385,00	E4
	1800	70	1137	1	376953	1.570,00	E4
1520	2000	70	1239	1	376954	1.695,00	E4
	2200	70	1321	1	376955	1.820,00	E4
	1000	80	884	1	376973	1.325,00	E4
	1200	80	1032	1	376974	1.485,00	E4
	1500	80	1195	1	376975	1.675,00	E4
1800	1800	80	1378	1	376976	1.870,00	E4
	2000	80	1511	1	376977	2.030,00	E4
	2200	80	1638	1	376978	2.195,00	E4
	1000	100	1294	1	385267	1.365,00	E4
	1200	100	1465	1	385268	1.530,00	E4
	1500	100	1717	1	385269	1.735,00	E4
	1600	100	1803	1	385270	1.815,00	E4
1800	100	1971	1	385271	1.940,00	E4	
	2000	100	2142	1	385272	2.155,00	E4
	2200	100	2311	1	385273	2.375,00	E4

Abmessungen			Gewicht	VPE	Artikel-Nr.	Preis/Stk.	RG
Lichte Breite	Lichte Höhe	Wandstärke					
[mm]	[mm]	[mm]	[kg]	[Stk]		[EUR]	
2050	1000	100	1380	1	376996	1.515,00	E4
	1200	100	1625	1	376997	1.700,00	E4
	1500	100	1888	1	376998	1.930,00	E4
	1800	100	2136	1	376999	2.155,00	E4
	2000	100	2268	1	377000	2.395,00	E4
	2200	100	2526	1	377001	2.490,00	E4
2520	1000	100	1665	1	377014	1.700,00	E4
	1200	100	1892	1	377015	1.915,00	E4
	1500	100	2176	1	377016	2.130,00	E4
	1800	100	2486	1	377017	2.435,00	E4

- Die dargestellten Betonlichtschächte in druckwasserdichter Ausführung sind standardmäßige für die Montage direkt an der Betonwand (weiße Wanne) vorgesehen.
- Druckwasserdicht Betonlichtschächte an gemauerten Kellerwänden montiert sind bauseits abzudichten. Unter dem Betonlichtschacht ist ein tragfähiges Streifenfundament zu erstellen.
- Druckwasserdichte Betonlichtschächte an schwarzer Wanne montiert sind bauseits abzudichten.
- Druckwasserdichte Betonlichtschächte sollten möglichst monolithisch ausgeführt werden. Mögliche lichte Höhen in monolithischer Bauweise:
 - 2600 mm in den lichten Lichtschachtbreiten von 820 und 1020 mm
 - 3000 mm in den lichten Lichtschachtbreiten von 1270, 1520 und 2050 mm
 - 2200 mm in den lichten Lichtschachtbreiten von 2520 mm
- Angaben zu der Notwendigkeit eines Streifenfundaments zum Lastabtrag und Einbauhinweise finden Sie auf Seite 194.



Betonlichtschächte

Montage bei drückendem Wasser oder aufsteigendem Sickerwasser

Lichtschachtkörper mit Boden – DWD – 800 mm Tiefe – für 160 mm Perimeterdämmung

Abmessungen			Gewicht	VPE	Artikel-Nr.	Preis/Stk.	RG
Lichte Breite	Lichte Höhe	Wandstärke					
[mm]	[mm]	[mm]	[kg]	[Stk]		[EUR]	
Lichte Tiefe: 800 mm							
1020	1000	70	765	1	376933	1.055,00	E4
	1200	70	869	1	376934	1.195,00	E4
	1500	70	1032	1	376935	1.360,00	E4
	1800	70	1190	1	376936	1.530,00	E4
	2000	70	1295	1	376937	1.710,00	E4
	2200	70	1401	1	376938	1.885,00	E4
1270	1000	70	868	1	376956	1.155,00	E4
	1200	70	982	1	376957	1.300,00	E4
	1500	70	1154	1	376958	1.485,00	E4
	1800	70	1332	1	376959	1.695,00	E4
	2000	70	1446	1	376960	1.905,00	E4
	2200	70	1561	1	376961	2.115,00	E4
1520	1000	80	1076	1	376979	1.370,00	E4
	1200	80	1202	1	376980	1.545,00	E4
	1500	80	1415	1	376981	1.700,00	E4
	1800	80	1638	1	376982	1.910,00	E4
	2000	80	1786	1	376983	2.120,00	E4
	2200	80	1927	1	376984	2.330,00	E4
1800	1000	100	1523	1	385274	1.400,00	E4
	1200	100	1715	1	385275	1.570,00	E4
	1500	100	1998	1	385276	1.815,00	E4
	1800	100	2284	1	385277	2.030,00	E4
	2000	100	2476	1	385278	2.255,00	E4
	2200	100	2665	1	385279	2.475,00	E4
2050	1000	100	1670	1	377002	1.555,00	E4
	1200	100	1874	1	377003	1.745,00	E4
	1500	100	2180	1	377004	2.015,00	E4
	1800	100	2481	1	377005	2.260,00	E4
	2000	100	2704	1	377006	2.505,00	E4
	2200	100	2895	1	377007	2.750,00	E4
2520	1000	100	1939	1	377018	1.830,00	E4
	1200	100	2167	1	377019	2.030,00	E4
	1500	100	2509	1	377020	2.300,00	E4
	1800	100	2851	1	377021	2.615,00	E4

■ Die dargestellten Betonlichtschächte in druckwasserdichter Ausführung sind standardmäßige für die Montage direkt an der Betonwand (weiße Wanne) vorgesehen.

■ Druckwasserdichte Betonlichtschächte an gemauerten Kellerwänden montiert sind bauseits abzudichten. Unter dem Betonlichtschacht ist ein tragfähiges Streifenfundament zu erstellen.

■ Druckwasserdichte Betonlichtschächte an schwarzer Wanne montiert sind bauseits abzudichten.

■ Druckwasserdichte Betonlichtschächte sollten möglichst monolithisch ausgeführt werden. Mögliche lichte Höhen in monolithischer Bauweise:

- 2600 mm in den lichten Lichtschachtbreiten von 820 und 1020 mm
- 3000 mm in den lichten Lichtschachtbreiten von 1270, 1520 und 2050 mm
- 2200 mm in den lichten Lichtschachtbreiten von 2520 mm

■ Angaben zu der Notwendigkeit eines Streifenfundaments zum Lastabtrag und Einbauhinweise finden Sie auf Seite 194.

Lichtschachtkörper mit Boden – DWD – 1000 mm Tiefe – für 160 mm Perimeterdämmung

Abmessungen			Gewicht	VPE	Artikel-Nr.	Preis/Stk.	RG
Lichte Breite	Lichte Höhe	Wandstärke					
[mm]	[mm]	[mm]	[kg]	[Stk]		[EUR]	
Lichte Tiefe: 1000 mm							
1020	1000	70	903	1	376939	1.090,00	E4
	1200	70	988	1	376940	1.245,00	E4
	1500	70	1209	1	376941	1.445,00	E4
	1800	70	1392	1	376942	1.605,00	E4
	2000	70	1514	1	376943	1.770,00	E4
	2200	70	1636	1	376944	1.930,00	E4
1270	1000	70	1002	1	376962	1.280,00	E4
	1200	70	1132	1	376963	1.405,00	E4
	1500	70	1318	1	376964	1.655,00	E4
	1800	70	1532	1	376965	1.885,00	E4
	2000	70	1652	1	376966	2.120,00	E4
	2200	70	1782	1	376967	2.350,00	E4
1520	1000	80	1250	1	376985	1.435,00	E4
	1200	80	1406	1	376986	1.610,00	E4
	1500	80	1628	1	376987	1.820,00	E4
	1800	80	1928	1	376988	2.050,00	E4
	2000	80	2001	1	376989	2.290,00	E4
	2200	80	2192	1	376990	2.380,00	E4
1800	1000	100	1756	1	385280	1.505,00	E4
	1200	100	1966	1	385281	1.690,00	E4
	1500	100	2280	1	385282	1.940,00	E4
	1800	100	2596	1	385283	2.180,00	E4
	2000	100	2809	1	385284	2.425,00	E4
	2200	100	3019	1	385285	2.660,00	E4
2050	1000	100	1920	1	377008	1.675,00	E4
	1200	100	2144	1	377009	1.880,00	E4
	1500	100	2481	1	377010	2.155,00	E4
	1800	100	2817	1	377011	2.420,00	E4
	2000	100	3043	1	377012	2.695,00	E4
	2200	100	3267	1	377013	2.955,00	E4
2520	1000	100	2222	1	377022	1.935,00	E4
	1200	100	2470	1	377023	2.145,00	E4
	1500	100	2844	1	377024	2.480,00	E4
	1800	100	3294	1	377025	2.770,00	E4

- Die dargestellten Betonlichtschächte in druckwasserdichter Ausführung sind standardmäßige für die Montage direkt an der Betonwand (weiße Wanne) vorgesehen.
- Druckwasserdicht Betonlichtschächte an gemauerten Kellerwänden montiert sind bauseits abzudichten. Unter dem Betonlichtschacht ist ein tragfähiges Streifenfundament zu erstellen.
- Druckwasserdichte Betonlichtschächte an schwarzer Wanne montiert sind bauseits abzudichten.
- Druckwasserdichte Betonlichtschächte sollten möglichst monolithisch ausgeführt werden. Mögliche lichte Höhen in monolithischer Bauweise:
 - 2600 mm in den lichten Lichtschachtbreiten von 820 und 1020 mm
 - 3000 mm in den lichten Lichtschachtbreiten von 1270, 1520 und 2050 mm
 - 2200 mm in den lichten Lichtschachtbreiten von 2520 mm

■ Angaben zu der Notwendigkeit eines Streifenfundaments zum Lastabtrag und Einbauhinweise finden Sie auf Seite 194.



Roste

Begehbare Roste – Lichtschachtrast Standard

- Stahl verzinkt
- Begehbare Roste bis 1,5 kN belastbar
- Aufnahmemöglichkeit für 4-fach Rostabhebesicherung
- Roste in Sondertiefe auf Anfrage

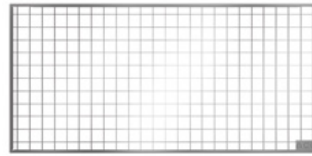

Maschenrost 30/30, begehbar

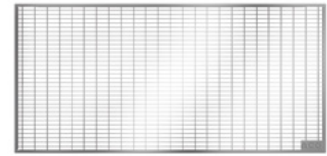

Maschenrost 30/10, begehbar

Für Lichtschacht		Abmessungen		Lüftungs- querschnitt	VPE	Artikel-Nr.	Preis/Stk.	RG
Lichte Tiefe	Lichte Breite	Tiefe	Breite					
[mm]	[mm]	[mm]	[mm]	[m ²]	[Stk]		[EUR]	
Maschenrost 30/30, begehbar, bis 1,5 kN belastbar								
500	820	520	900	0,35	1	377221	55,50	E4
	1020	520	1100	0,44	1	377223	65,50	E4
	1270	520	1350	0,55	1	377227	85,00	E4
	1520	520	1600	0,65	1	377231	159,00	E4
	1800	520	1880	0,78	1	385359	195,00	E4
	2050	520	2130	0,88	1	377235	216,00	E4
600	820	620	900	0,43	1	377222	62,00	E4
	1020	620	1100	0,53	1	377224	80,50	E4
	1270	620	1350	0,66	1	377228	110,50	E4
	1520	620	1600	0,79	1	377232	192,00	E4
	1800	620	1880	0,94	1	385360	227,00	E4
	2050	620	2130	1,07	1	377236	252,00	E4
800	2520	620	2600	1,31	1	377239	311,00	E4
	1020	820	1100	0,71	1	377225	153,00	E4
	1270	820	1350	0,88	1	377229	176,00	E4
	1520	820	1600	1,04	1	377233	247,00	E4
	1800	820	1880	1,27	1	385361	285,00	E4
	2050	820	2130	1,41	1	377237	317,00	E4
1000	2520	820	2600	1,74	1	377240	489,00	E4
	1020	1020	1100	0,89	1	377226	176,00	E4
	1270	1020	1350	1,11	1	377230	223,00	E4
	1520	1020	1600	1,32	1	377234	288,00	E4
	1800	1020	1880	1,59	1	385362	364,00	E4
	2050	1020	2130	1,78	1	377238	404,00	E4
	2520	1020	2600	2,20	1	377241	666,00	E4

Für Lichtschacht		Abmessungen		Lüftungs- querschnitt	VPE	Artikel-Nr.	Preis/Stk.	RG
Lichte Tiefe	Lichte Breite	Tiefe	Breite					
[mm]	[mm]	[mm]	[mm]	[m ²]	[Stk]		[EUR]	
Maschenrost 30/10, begehbar, bis 1,5 kN belastbar								
500	820	520	900	0,32	1	377242	76,00	E4
	1020	520	1100	0,40	1	377244	91,00	E4
	1270	520	1350	0,50	1	377248	110,50	E4
	1520	520	1600	0,59	1	377252	203,00	E4
	1800	520	1880	0,71	1	385363	267,00	E4
	2050	520	2130	0,80	1	377256	297,00	E4
600	820	620	900	0,39	1	377243	81,50	E4
	1020	620	1100	0,49	1	377245	108,00	E4
	1270	620	1350	0,60	1	377249	136,00	E4
	1520	620	1600	0,72	1	377253	228,00	E4
	1800	620	1880	0,85	1	385364	304,00	E4
	2050	620	2130	0,97	1	377257	338,00	E4
800	2520	620	2600	1,20	1	377260	362,00	E4
	1020	820	1100	0,64	1	377246	194,00	E4
	1270	820	1350	0,80	1	377250	232,00	E4
	1520	820	1600	0,95	1	377254	270,00	E4
	1800	820	1880	1,15	1	385365	348,00	E4
	2050	820	2130	1,29	1	377258	387,00	E4
1000	2520	820	2600	1,58	1	377261	620,00	E4
	1020	1020	1100	0,81	1	377247	223,00	E4
	1270	1020	1350	1,01	1	377251	281,00	E4
	1520	1020	1600	1,20	1	377255	358,00	E4
	1800	1020	1800	1,45	1	385366	432,00	E4
	2050	1020	2130	1,62	1	377259	481,00	E4
	2520	1020	2600	2,00	1	377262	878,00	E4

Betonlichtschächte

Ergänzende Bauteile für die Montage bei drückendem Wasser oder aufsteigendem Sickerwasser

Befahrbare Roste – Lichtschachtrost Standard

- Stahl verzinkt
- Befahrbare Roste bis 9 kN (Radlast) belastbar
- Aufnahmemöglichkeit für 4-fach Rostabhebesicherung
- Roste in Sondertiefe auf Anfrage
- Befahrbare Roste können standardmäßig nur parallel zur Montagefläche des Lichtschachts befahren werden
- Das Befahren des Rostes in Richtung der Montagefläche ist nur durch eine bauseitig anzubringende Verstärkung (Winkelisen) unter dem Rückenträger des Rostes möglich. Winkelisen führen wir nicht im Programm

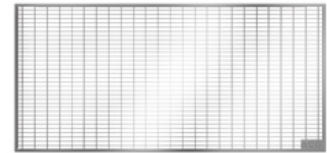

Für Lichtschacht		Abmessungen		Lüftungs- querschnitt	VPE	Artikel-Nr.	Preis/Stk.	RG
Lichte Tiefe	Lichte Breite	Tiefe	Breite					
[mm]	[mm]	[mm]	[mm]	[m ²]	[Stk]		[EUR]	
Maschenrost 30/10, befahrbar, bis 9 kN belastbar								
500	820	520	900	0,29	1	377263	156,00	E4
	1020	520	1100	0,36	1	377265	195,00	E4
	1270	520	1350	0,45	1	377269	232,00	E4
	1520	520	1600	0,54	1	377273	260,00	E4
	1800	520	1880	0,67	1	385367	354,00	E4
	2050	520	2130	0,73	1	377277	393,00	E4
600	820	620	900	0,50	1	377264	190,00	E4
	1020	620	1100	0,44	1	377266	226,00	E4
	1270	620	1350	0,55	1	377270	254,00	E4
	1520	620	1600	0,65	1	377274	317,00	E4
	1800	620	1880	0,82	1	385368	391,00	E4
	2050	620	2130	0,88	1	377278	435,00	E4
800	2520	620	2600	1,08	1	377281	777,00	E4
	1020	820	1100	0,58	1	377267	320,00	E4
	1270	820	1350	0,73	1	377271	436,00	E4
	1520	820	1600	0,86	1	377275	504,00	E4
	1800	820	1880	1,10	1	385369	539,00	E4
	2050	820	2130	1,17	1	377279	599,00	E4
1000	2520	820	2600	1,44	1	377282	1.010,00	E4
	1020	1020	1100	0,89	1	377268	353,00	E4
	1270	1020	1350	1,11	1	377272	464,00	E4
	1520	1020	1600	1,32	1	377276	573,00	E4
	1800	1020	1880	1,59	1	385370	571,00	E4
	2050	1020	2130	1,78	1	377280	634,00	E4
	2520	1020	2600	2,20	1	377283	1.265,00	E4

Lichtschachtabdeckungen



Einteilige Lichtschachtabdeckungen

- Zum sicheren Ableiten von Regenwasser
- Aus Plexiglas als Klarglas

Für Lichtschacht		Abmessungen		VPE	Artikel-Nr.	Preis/Stk.	RG
Lichte Tiefe	Lichte Breite	Tiefe	Breite				
[mm]	[mm]	[mm]	[mm]	[Stk]		[EUR]	
500	820	600	1000	1	377319	156,00	E4
	1020	600	1200	1	377321	192,00	E4
	1270	600	1500	1	377716	229,00	E4
	1520	600	1800	1	377329	309,00	E4
600	820	700	1000	1	377320	184,00	E4
	1020	700	1200	1	377322	213,00	E4
	1270	700	1500	1	377326	247,00	E4
	1520	700	1800	1	377330	331,00	E4

Zweiteilige Lichtschachtabdeckungen

- Zum sicheren Ableiten von Regenwasser
- Aus Plexiglas als Klarglas

Für Lichtschacht		Abmessungen		VPE	Artikel-Nr.	Preis/Stk.	RG
Lichte Tiefe	Lichte Breite	Tiefe	Breite				
[mm]	[mm]	[mm]	[mm]	[Stk]		[EUR]	
500	1800	600	2000	1	385380	383,00	E4
	2050	600	2400	1	377333	384,00	E4
600	1800	700	2000	1	385381	426,00	E4
	2050	700	2400	1	377334	426,00	E4

Insektenschutzgitter

- Fertiges Insektenschutzgitter
- Rahmen aus Aluminium
- Gewebe aus Edelstahl
- Mit Betonkantenüberdeckung



Für Lichtschacht		VPE	Artikel-Nr.	Preis/Stk.	RG
Lichte Tiefe	Lichte Breite				
[mm]	[mm]	[Stk]		[EUR]	
500	820	1	377341	249,00	E4
	1020	1	377343	272,00	E4
	1270	1	377347	304,00	E4
	1520	1	377351	330,00	E4
	1800	1	385384	489,00	E4
	2050	1	377355	544,00	E4
600	820	1	377342	263,00	E4
	1020	1	377344	288,00	E4
	1270	1	377348	325,00	E4
	1520	1	377352	350,00	E4
	1800	1	385385	518,00	E4
	2050	1	377356	576,00	E4
800	2520	1	377359	620,00	E4
	1020	1	377345	325,00	E4
	1270	1	377349	367,00	E4
	1520	1	377353	395,00	E4
	1800	1	385386	584,00	E4
	2050	1	377357	649,00	E4
1000	2520	1	377360	700,00	E4
	1020	1	377346	361,00	E4
	1270	1	377350	414,00	E4
	1520	1	377354	445,00	E4
	1800	1	385387	650,00	E4
	2050	1	377358	722,00	E4
	2520	1	377361	786,00	E4

4

Rückwände für Betonlichtschacht

- Aus Kunststoff
- In weiß
- Zum Einschieben in den Lichtschacht
- Ersetzt das Putzen im Lichtschacht
- Rückwände können übereinander gesetzt werden

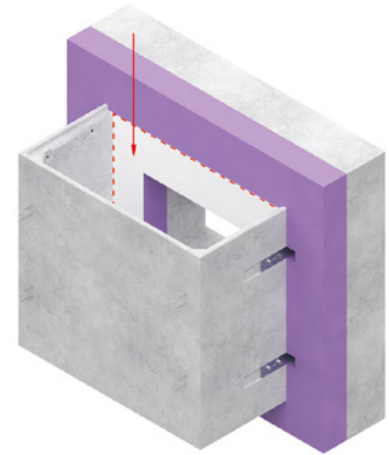





Für Lichtschacht		Abmessungen		VPE	Artikel-Nr.	Preis/Stk.	RG
Breite	Breite	Höhe		[Stk]		[EUR]	
[mm]	[mm]	[mm]					
820	865	1000		1	377362	81,00	E4
		1200		1	377363	96,50	E4
1020	1065	1000		1	377367	88,50	E4
		1200		1	377368	106,50	E4
1270	1315	1000		1	377373	100,00	E4
		1200		1	377374	119,50	E4
1520	1565	1000		1	384176	114,50	E4
		1200		1	384177	137,50	E4
1800	1845	1000		1	384178	135,00	E4
		1200		1	384179	162,00	E4
2050	2095	1000		1	384180	153,00	E4
		1200		1	384181	184,00	E4
2520	2565	1000		1	384182	188,00	E4
		1200		1	384183	225,00	E4

Zubehör

Beschreibung	Passend für	VPE	Artikel-Nr.	Preis/Stk.	RG
		[Stk]		[EUR]	
 Klebedichtstoff <ul style="list-style-type: none"> ■ 450 g Kartusche ■ Kartusche reicht für 2 Rückwände 	<ul style="list-style-type: none"> ■ Rückwand 	12	375089	30,50	E2

Entwässerungsanschlüsse und Verschlüsse

Beschreibung		Passend für	VPE [Stk]	Artikel-Nr.	Preis/Stk. [EUR]	RG
	Entwässerungsanschluss ■ Mit Laubfang ■ Ohne Geruchsverschluss	■ Alle Lichtschachtgrößen ■ Alle Betonlichtschachtgrößen mit Boden	20	310069	30,50	E2
	Entwässerungsanschluss ■ Mit Laubfang ■ Mit Geruchsverschluss	■ Alle Lichtschachtgrößen ■ Alle Betonlichtschachtgrößen mit Boden	20	310079	50,50	E2
	Rückstauverschluss ■ Mit Laubfang, Geruchsverschluss und Rückstaeinheit	■ Alle Lichtschachtgrößen ■ Alle Betonlichtschachtgrößen mit Boden	20	310060	165,00	E2
	Rückstaeinheit für Entwässerungsanschluss ■ Zum Nachrüsten eines Entwässerungsanschlusses ■ Nur in Kombination mit Geruchsverschluss einsetzbar	■ Alle Lichtschachtgrößen ■ Alle Betonlichtschachtgrößen mit Boden	20	310068	121,50	E2
	Verschluss zum Schließen der Ablauföffnung im Lichtschacht	■ Alle Lichtschachtgrößen ■ Alle Betonlichtschachtgrößen mit Boden	10	35583	39,25	E2

Lichtschachtkörper ohne Boden – Lkw-befahrbar

- Heller und glatter Sichtbeton mit Stahlbewehrung entsprechend der Verkehrslasten
- Druckfestigkeitsklasse C35/45 (höhere Druckfestigkeitsklassen auf Anfrage möglich)
- 100 mm Wandstärke
- Radlast bis max. 50 kN (5 t), SLW 30
- Rostseitig ohne Falz
- Angegebenen Maße sind lichte Innenmaße
- Ohne Befestigungsmaterial
- Lkw-befahrbare Lichtschächte bis zu einer lichten Höhe von 2200 mm benötigen immer 2 Paar Befestigungswinkel
- Lichte Tiefe von 1000 mm auf Anfrage möglich
- Weitere Lichtschachthöhen in 100 mm Schritten, monolithisch und bis zu einer lichten Gesamthöhe von 3000 mm herstellbar
- Lieferzeit generell auf Anfrage



Lichtschächte ohne Boden – 500 mm Tiefe

Abmessungen			Gewicht	VPE	Artikel-Nr.	Preis/Stk.	RG
Lichte Breite	Lichte Höhe	Wandstärke					
[mm]	[mm]	[mm]	[kg]	[Stk]		[EUR]	
Lichte Tiefe: 500 mm							
1270	1500	100	990	1	380827	775,00	E4
	1800	100	1187	1	380828	832,00	E4
	2000	100	1318	1	380829	884,00	E4
1520	1500	100	1100	1	380836	822,00	E4
	1800	100	1319	1	380837	937,00	E4
	2000	100	1465	1	380838	979,00	E4
1800	1500	100	1223	1	385400	979,00	E4
	1800	100	1467	1	385401	979,00	E4
	2000	100	1630	1	385402	979,00	E4
2050	1500	100	1315	1	380845	903,00	E4
	1800	100	1577	1	380846	1.018,00	E4
	2000	100	1753	1	380847	1.075,00	E4

- Betonlichtschächte bis zu einer Höhe von 2000 mm benötigen 2 Paar Befestigungswinkel (gesamt 4 Winkel).
- Betonlichtschächte mit einer Höhe > 2000 mm benötigen 3 Paar Befestigungswinkel (gesamt 6 Winkel).
- Ein Streifenfundament in 30 x 30 cm (B x H) und in der Betongüte C25/30 ist unter jedem Lkw-befahrenen Betonlichtschacht herzustellen.
- Einbauhinweise zu den Streifenfundamenten finden Sie auf Seite 194.

Lieferzeit auf Anfrage.

Lichtschächte ohne Boden – 600 mm Tiefe

Abmessungen			Gewicht	VPE	Artikel-Nr.	Preis/Stk.	RG
Lichte Breite	Lichte Höhe	Wandstärke					
[mm]	[mm]	[mm]	[kg]	[Stk]		[EUR]	
Lichte Tiefe: 600 mm							
1270	1500	100	1071	1	380830	775,00	E4
	1800	100	1284	1	380831	832,00	E4
	2000	100	1425	1	380832	884,00	E4
1520	1500	100	1179	1	380839	822,00	E4
	1800	100	1414	1	380840	937,00	E4
	2000	100	1571	1	380841	979,00	E4
1800	1500	100	1300	1	385403	979,00	E4
	1800	100	1560	1	385404	979,00	E4
	2000	100	1735	1	385405	979,00	E4
2050	1500	100	1398	1	380848	903,00	E4
	1800	100	1676	1	380849	1.018,00	E4
	2000	100	1863	1	380850	1.075,00	E4

Lichtschächte ohne Boden – 800 mm Tiefe

Abmessungen			Gewicht	VPE	Artikel-Nr.	Preis/Stk.	RG
Lichte Breite	Lichte Höhe	Wandstärke					
[mm]	[mm]	[mm]	[kg]	[Stk]		[EUR]	
Lichte Tiefe: 800 mm							
1270	1500	100	1230	1	380833	775,00	E4
	1800	100	1475	1	380834	832,00	E4
	2000	100	1637	1	380835	884,00	E4
1520	1500	100	1340	1	380842	822,00	E4
	1800	100	1607	1	380843	937,00	E4
	2000	100	1785	1	380844	979,00	E4
1800	1500	100	1626	1	385406	979,00	E4
	1800	100	1950	1	385407	979,00	E4
	2000	100	2167	1	385408	979,00	E4
2050	1500	100	1558	1	380851	903,00	E4
	1800	100	1867	1	380852	1.018,00	E4
	2000	100	2076	1	380853	1.075,00	E4

- Betonlichtschächte bis zu einer Höhe von 2000 mm benötigen 2 Paar Befestigungswinkel (gesamt 4 Winkel).
- Ein Streifenfundament in 30 x 30 cm (B x H) und in der Betongüte C25/30 ist unter jedem Lkw-befahrenen Betonlichtschacht herzustellen.
- Betonlichtschächte mit einer Höhe > 2000 mm benötigen 3 Paar Befestigungswinkel (gesamt 6 Winkel).
- Einbauhinweise zu den Streifenfundamenten finden Sie auf Seite 194.

Lieferzeit auf Anfrage.

Lichtschächte ohne Boden – 1000 mm Tiefe

Abmessungen			Gewicht	VPE	Artikel-Nr.	Preis/Stk.	RG
Lichte Breite	Lichte Höhe	Wandstärke					
[mm]	[mm]	[mm]	[kg]	[Stk]		[EUR]	
Lichte Tiefe: 1000 mm							
1270	1500	100	1389	1	385470	979,00	E4
	1800	100	1666	1	385471	979,00	E4
	2000	100	1849	1	385472	979,00	E4
1520	1500	100	1501	1	385479	979,00	E4
	1800	100	1800	1	385480	979,00	E4
	2000	100	1999	1	385481	979,00	E4
1800	1500	100	1626	1	385409	979,00	E4
	1800	100	1950	1	385410	979,00	E4
	2000	100	2167	1	385411	979,00	E4
2050	1500	100	1718	1	385488	979,00	E4
	1800	100	2058	1	385489	979,00	E4
	2000	100	2289	1	385490	979,00	E4

- Betonlichtschächte bis zu einer Höhe von 2000 mm benötigen 2 Paar Befestigungswinkel (gesamt 4 Winkel).
- Ein Streifenfundament in 30 x 30 cm (B x H) und in der Betongüte C25/30 ist unter jedem Lkw-befahrenen Betonlichtschacht herzustellen.
- Betonlichtschächte mit einer Höhe > 2000 mm benötigen 3 Paar Befestigungswinkel (gesamt 6 Winkel).
- Einbauhinweise zu den Streifenfundamenten finden Sie auf Seite 194.

4

Lieferzeit auf Anfrage.

Lichtschachtkörper mit Boden – Lkw-befahrbar

- Heller und glatter Sichtbeton mit Stahlbewehrung entsprechend der Verkehrslasten
- Druckfestigkeitsklasse C35/45 (höhere Druckfestigkeitsklassen auf Anfrage möglich)
- 100 mm Wandstärke
- Radlast bis max. 50 kN (5 t), SLW 30
- Rostseitig ohne Falz
- Angegebenen Maße sind lichte Innenmaße
- Boden mit 2-seitigem Gefälle und Ablauföffnung DN 100
- Ohne Befestigungsmaterial
- Lkw-befahrbare Lichtschächte bis zu einer lichten Höhe von 2200 mm benötigen immer 2 Paar Befestigungswinkel
- Lichte Tiefe von 1000 mm auf Anfrage möglich
- Weitere Lichtschachthöhen in 100 mm Schritten, monolithisch und bis zu einer lichten Gesamthöhe von 3000 mm herstellbar
- Lieferzeit generell auf Anfrage



Lichtschächte mit Boden – 500 mm Tiefe

Abmessungen			Gewicht	VPE	Artikel-Nr.	Preis/Stk.	RG
Lichte Breite	Lichte Höhe	Wandstärke					
[mm]	[mm]	[mm]	[kg]	[Stk]			
Lichte Tiefe: 500 mm							
1270	1500	100	1263	1	380854	775,00	E4
	1800	100	1460	1	380855	832,00	E4
	2000	100	1591	1	380856	884,00	E4
1520	1500	100	1416	1	380863	822,00	E4
	1800	100	1635	1	380864	937,00	E4
	2000	100	1781	1	380865	979,00	E4
1800	1500	100	1593	1	385412	979,00	E4
	1800	100	1834	1	385413	979,00	E4
	2000	100	1996	1	385414	979,00	E4
2050	1500	100	1751	1	380872	903,00	E4
	1800	100	2012	1	380873	1.018,00	E4
	2000	100	2188	1	380874	1.075,00	E4

- Betonlichtschächte bis zu einer Höhe von 2000 mm benötigen 2 Paar Befestigungswinkel (gesamt 4 Winkel).
- Betonlichtschächte mit einer Höhe > 2000 mm benötigen 3 Paar Befestigungswinkel (gesamt 6 Winkel).
- Ein Streifenfundament in 30 x 30 cm (B x H) und in der Betongüte C25/30 ist unter jedem Lkw-befahrenen Betonlichtschacht herzustellen.
- Einbauhinweise zu den Streifenfundamenten finden Sie auf Seite 194.

Lieferzeit auf Anfrage.

Lichtschächte mit Boden – 600 mm Tiefe

Abmessungen			Gewicht	VPE	Artikel-Nr.	Preis/Stk.	RG
Lichte Breite	Lichte Höhe	Wandstärke					
[mm]	[mm]	[mm]	[kg]	[Stk]			
Lichte Tiefe: 600 mm							
1270	1500	100	1389	1	380857	775,00	E4
	1800	100	1602	1	380858	832,00	E4
	2000	100	1744	1	380859	884,00	E4
1520	1500	100	1550	1	380866	822,00	E4
	1800	100	1785	1	380867	937,00	E4
	2000	100	1941	1	380868	979,00	E4
1800	1500	100	1739	1	385415	979,00	E4
	1800	100	1996	1	385416	979,00	E4
	2000	100	2169	1	385417	979,00	E4
2050	1500	100	1908	1	380875	903,00	E4
	1800	100	2185	1	380876	1.018,00	E4
	2000	100	2372	1	380877	1.075,00	E4

Lichtschächte mit Boden – 800 mm Tiefe

Abmessungen			Gewicht	VPE	Artikel-Nr.	Preis/Stk.	RG
Lichte Breite	Lichte Höhe	Wandstärke					
[mm]	[mm]	[mm]	[kg]	[Stk]			
Lichte Tiefe: 800 mm							
1270	1500	100	1640	1	380860	775,00	E4
	1800	100	1885	1	380861	832,00	E4
	2000	100	2047	1	380862	884,00	E4
1520	1500	100	1817	1	380869	822,00	E4
	1800	100	2084	1	380870	937,00	E4
	2000	100	2262	1	380871	979,00	E4
1800	1500	100	2027	1	385418	979,00	E4
	1800	100	2316	1	385419	979,00	E4
	2000	100	2511	1	385420	979,00	E4
2050	1500	100	2215	1	380878	903,00	E4
	1800	100	2524	1	380879	1.018,00	E4
	2000	100	2733	1	380880	1.075,00	E4

- Betonlichtschächte bis zu einer Höhe von 2000 mm benötigen 2 Paar Befestigungswinkel (gesamt 4 Winkel).
- Ein Streifenfundament in 30 x 30 cm (B x H) und in der Betongüte C25/30 ist unter jedem Lkw-befahrenen Betonlichtschacht herzustellen.
- Betonlichtschächte mit einer Höhe > 2000 mm benötigen 3 Paar Befestigungswinkel (gesamt 6 Winkel).
- Einbauhinweise zu den Streifenfundamenten finden Sie auf Seite 194.

Lieferzeit auf Anfrage.



Lichtschächte mit Boden – 1000 mm Tiefe

Abmessungen			Gewicht	VPE	Artikel-Nr.	Preis/Stk.	RG
Lichte Breite	Lichte Höhe	Wandstärke					
[mm]	[mm]	[mm]	[kg]	[Stk]			
Lichte Tiefe: 1000 mm							
1270	1500	100	1893	1	385473	979,00	E4
	1800	100	2170	1	385474	979,00	E4
	2000	100	2352	1	385475	979,00	E4
1520	1500	100	2084	1	385482	979,00	E4
	1800	100	2383	1	385483	979,00	E4
	2000	100	2583	1	385484	979,00	E4
1800	1500	100	2315	1	385421	979,00	E4
	1800	100	2637	1	385422	979,00	E4
	2000	100	2853	1	385423	979,00	E4
2050	1500	100	2522	1	385491	979,00	E4
	1800	100	2863	1	385492	979,00	E4
	2000	100	3094	1	385493	979,00	E4

- Betonlichtschächte bis zu einer Höhe von 2000 mm benötigen 2 Paar Befestigungswinkel (gesamt 4 Winkel).
- Ein Streifenfundament in 30 x 30 cm (B x H) und in der Betongüte C25/30 ist unter jedem Lkw-befahrenen Betonlichtschacht herzustellen.
- Betonlichtschächte mit einer Höhe > 2000 mm benötigen 3 Paar Befestigungswinkel (gesamt 6 Winkel).
- Einbauhinweise zu den Streifenfundamenten finden Sie auf Seite 194.

Befestigungssets/Zubehör



Befestigungsset 60 – 100 mm
Dämmung für Betonwand

Bezeichnung	Beschreibung	Material	VPE [Stk]	Artikel-Nr.	Preis/Stk. [EUR]	RG
Anwendung: für Betonwand						
Befestigungsset	■ Standard (1 Paar Winkel)	Stahl verzinkt	1	377209	27,50	E4
	■ 60 – 100 mm Dämmung (1 Paar Winkel)	Stahl verzinkt	1	377210	34,25	E4
	■ 120 – 160 mm Dämmung (1 Paar Winkel)	Stahl verzinkt	1	377211	39,50	E4
	■ 180 – 220 mm Dämmung (2 Paar Winkel)	Stahl verzinkt	1	377212	81,00	E4
	■ 180 – 220 mm Dämmung (3 Paar Winkel)	Stahl verzinkt	1	380920	108,50	E4
	■ 240 – 300 mm Dämmung (2 Paar Winkel)	Stahl verzinkt	1	377213	153,00	E4
	■ 240 – 300 mm Dämmung (3 Paar Winkel)	Stahl verzinkt	1	380921	206,00	E4
Zubehör						
Seilschlaufe M16 ²⁾	■ Als Versetzhilfe	Stahl verzinkt	1	377220	35,75	E4
Seilschlaufe M20 ³⁾	■ Als Versetzhilfe	Stahl verzinkt	1	377316	81,00	E4
Seilschlaufe M24 ³⁾	■ Als Versetzhilfe	Stahl verzinkt	1	377752	97,00	E4

- Betonlichtschächte für den vertieften Einbau in lichter Höhe bis 2000 mm benötigen 2 Paar Befestigungswinkel.
- Betonlichtschächte für den vertieften Einbau in lichter Höhe größer 2000 mm benötigen 3 Paar Befestigungswinkel.

Roste und Winkelrahmen

- Bitte beachten Sie die Aufbauhöhen der Winkelrahmen
- Stahl verzinkt
- Bei Einsatz mit Hinterfüllplatte ist der Winkelrahmen auf der Hinterfüllplatte aufliegend
- Roste zum Einlegen in Winkelrahmen
- Radlast bis max. 50 kN (5 t); SLW 30
- Lieferzeit generell auf Anfrage

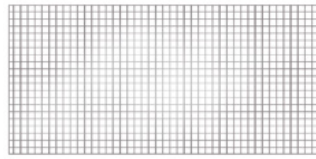

Maschenrost 30x30, befahrbar



Winkelrahmen

Winkelrahmen für Lkw-befahrbare Maschenroste – Einsatz ohne Hinterfüllplatte

Für Lichtschacht		Abmessungen		Aufbauhöhe	Gewicht	VPE	Artikel-Nr.	Preis/Stk.	RG
Tiefe	Breite	Tiefe	Breite						
[mm]	[mm]	[mm]	[mm]	[mm]	[kg]	[Stk]			
Winkelrahmen für Maschenrost MW 30x30, Radlast bis max. 50 kN (5 t); SLW 30									
500	1270	614	1498	53	32,0	1	380884	378,00	E4
	1520	614	1748	53	39,0	1	380887	458,00	E4
	1800	614	2028	53	44,7	1	385426	567,00	E4
	2050	614	2278	53	50,0	1	380890	630,00	E4
600	1270	714	1498	63	33,0	1	380885	388,00	E4
	1520	714	1748	63	41,0	1	380888	472,00	E4
	1800	714	2028	63	45,9	1	385427	580,00	E4
	2050	714	2278	63	52,0	1	380891	644,00	E4
800	1270	914	1498	83	35,0	1	380886	412,00	E4
	1520	914	1748	83	44,0	1	380889	508,00	E4
	1800	914	2028	83	48,9	1	385428	603,00	E4
	2050	914	2278	83	55,0	1	380892	670,00	E4
1000	1270	1114	1498	103	37,7	1	385446	436,00	E4
	1520	1114	1748	103	47,2	1	385450	543,00	E4
	1800	1114	2028	103	51,9	1	385429	626,00	E4
	2050	1114	2278	103	58,3	1	385454	695,00	E4

Lieferzeit auf Anfrage.

Maschenroste zum Einlegen in Winkelrahmen – Einsatz ohne Hinterfüllplatte

- Befahrbare Roste können standardmäßig nur parallel zur Montagefläche des Lichtschachts befahren werden
- Das Befahren des Rostes in Richtung der Montagefläche ist nur durch eine bauseitig anzubringende Verstärkung (Winkelisen) unter dem Rückenträger des Rostes möglich. Winkelisen führen wir nicht im Programm

Für Lichtschacht		Abmessungen		Lüftungs- querschnitt [m ²]	benötigte Anzahl je Schacht	Gewicht [kg]	VPE [Stk]	Artikel-Nr.	Preis/Stk.	RG
Tiefe [mm]	Breite [mm]	Tiefe [mm]	Breite [mm]							
Maschenrost MW 30x30, Radlast bis max. 50 kN (5 t); SLW 30										
500	1270	600	1480	0,49	1	65,0	1	380902	580,00	E4
	1520	600	865	0,59	2	38,0	1	380905	373,00	E4
	1800	600	1003	0,67	2	44,0	1	385434	438,00	E4
	2050	600	1128	0,75	2	49,0	1	380908	486,00	E4
600	1270	700	1480	0,59	1	88,0	1	380903	786,00	E4
	1520	700	865	0,71	2	51,0	1	380906	506,00	E4
	1800	700	1003	0,81	2	59,6	1	385435	673,00	E4
	2050	700	1128	0,91	2	67,0	1	380909	748,00	E4
800	1270	900	1480	0,79	1	146,0	1	380904	1.260,00	E4
	1520	900	865	0,94	2	85,0	1	380907	737,00	E4
	1800	900	1003	1,09	2	99,8	1	385436	864,00	E4
	2050	900	1128	1,22	2	111,0	1	380910	960,00	E4
1000	1270	1100	1480	0,98	1	204,0	1	385448	1.735,00	E4
	1520	1100	865	1,18	2	119,0	1	385452	968,00	E4
	1800	1100	1003	1,37	2	140,0	1	385437	1.060,00	E4
	2050	1100	1128	1,53	2	155,3	1	385456	1.175,00	E4

Anwendungsbeispiel

**ACO Betonlichtschacht Lkw-befahrbar,
1270 x 2000 x 600 mm
mit Boden**

- Winkelrahmen Lkw-befahrbar, SLW 30, 1270 x 600 mm
- Maschenrost, SLW 30, 1270 x 600 mm
- Befestigungswinkel Standard (4 Winkel)



¹⁾ Bei Einsatz von Hinterfüllplatten ist ein weiteres Paar Befestigungswinkel am Betonlichtschacht erforderlich. Preis auf Anfrage.

Betonlichtschächte

Ergänzende Bauteile Lkw-befahrbar

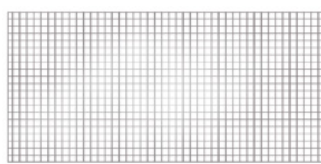

Maschenrost 30x30, befahrbar



Winkelrahmen

Winkelrahmen für Lkw-befahrbare Maschenroste – Einsatz mit Hinterfüllplatte

Für Lichtschacht		Abmessungen		Aufbauhöhe	Gewicht	VPE	Artikel-Nr.	Preis/Stk.	RG
Tiefe	Breite	Tiefe	Breite						
[mm]	[mm]	[mm]	[mm]	[mm]	[kg]	[Stk]			
Winkelrahmen für Maschenrost MW 30x30, Radlast bis max. 50 kN (5 t); SLW 30									
500	1270	718	1498	53	24,0	1	380893	303,00	E4
	1520	718	1748	53	30,0	1	380896	355,00	E4
	1800	718	2028	53	32,9	1	385430	389,00	E4
	2050	718	2278	53	36,0	1	380899	432,00	E4
600	1270	818	1498	63	25,0	1	380894	307,00	E4
	1520	818	1748	63	31,0	1	380897	366,00	E4
	1800	818	2028	63	34,3	1	385431	399,00	E4
	2050	818	2278	63	37,0	1	380900	443,00	E4
800	1270	1018	1498	83	28,0	1	380895	335,00	E4
	1520	1018	1748	83	35,0	1	380898	404,00	E4
	1800	1018	2028	83	37,7	1	385432	435,00	E4
	2050	1018	2278	83	41,0	1	380901	484,00	E4
1000	1270	1218	1498	103	29,9	1	385447	364,00	E4
	1520	1218	1748	103	37,9	1	385451	444,00	E4
	1800	1218	2028	103	41,0	1	385433	472,00	E4
	2050	1218	2278	103	43,8	1	385455	524,00	E4

Maschenroste zum Einlegen in Winkelrahmen – Einsatz mit Hinterfüllplatte

Für Lichtschacht		Abmessungen		Lüftungs- querschnitt	benötigte Anzahl je Schacht	Gewicht	VPE	Artikel-Nr.	Preis/Stk.	RG
Tiefe	Breite	Tiefe	Breite							
[mm]	[mm]	[mm]	[mm]	[m ²]	[kg]	[Stk]				
Maschenrost MW 30x30, Radlast bis max. 50 kN (5 t); SLW 30										
500	1270	700	1480	0,49	1	75,0	1	380911	676,00	E4
	1520	700	865	0,59	2	43,0	1	380914	436,00	E4
	1800	700	1003	0,67	2	50,5	1	385438	464,00	E4
	2050	700	1128	0,75	2	57,0	1	380917	516,00	E4
600	1270	800	1480	0,59	1	100,0	1	380912	898,00	E4
	1520	800	865	0,71	2	58,0	1	380915	524,00	E4
	1800	800	1003	0,81	2	67,7	1	385439	614,00	E4
	2050	800	1128	0,91	2	76,0	1	380918	683,00	E4
800	1270	1000	1480	0,79	1	161,0	1	380913	1.400,00	E4
	1520	1000	865	0,94	2	93,0	1	380916	818,00	E4
	1800	1000	1003	1,09	2	109,3	1	385440	960,00	E4
	2050	1000	1128	1,22	2	123,0	1	380919	1.070,00	E4
1000	1800	1200	1480	0,98	1	223,0	1	385449	1.905,00	E4
	1520	1200	865	1,18	2	128,0	1	385453	1.115,00	E4
	1800	1200	1003	1,37	2	151,0	1	385441	1.310,00	E4
	2050	1200	1128	1,53	2	169,7	1	385457	1.455,00	E4

Anwendungsbeispiel

ACO Betonlichtschacht Lkw-befahrbar, 1270 x 2000 x 600 mm mit Boden

- Zusätzlicher Befestigungswinkel
- Hinterfüllplatte Lkw-befahrbar, 1270 x 500 x 100 mm, an Lichtschacht angeschraubt
- Winkelrahmen Lkw-befahrbar, SLW 30, 1270 x 600 mm
- Maschenrost, SLW 30, 1270 x 600 mm
- Befestigungswinkel Standard (4 Winkel)
- Befestigungsset für Hinterfüllplatten



Hinterfüllplatten

- Heller und glatter Sichtbeton mit Stahlbewehrung
- Druckfestigkeitsklasse C35/45
- Zum Verschrauben mit dem Lichtschacht (ab einer Bauhöhe von 400 mm möglich)
- 100 mm Wandstärke
- Radlast bis max. 50 kN (5 t), SLW 30
- Mit Gewindehülsen M16 zum Versetzen
- Weitere Höhen zwischen 200 und 1000 mm auf Anfrage erhältlich
- Lieferzeit generell auf Anfrage







Abmessungen		VPE	Artikel-Nr.	Preis/Stk.	RG
Breite	Höhe	[Stk]			
[mm]	[mm]				
1270	500	1	380881	178,00	E4
	1000	1	380951	281,00	E4
1520	500	1	380882	228,00	E4
	1000	1	380952	337,00	E4
1800	500	1	385424	295,00	E4
	1000	1	385425	450,00	E4
2050	500	1	380883	309,00	E4
	1000	1	380953	471,00	E4

Zubehör

Beschreibung	Passend für	VPE	Artikel-Nr.	Preis/Stk.	RG
		[Stk]		[EUR]	
Befestigungsset für Hinterfüllplatte¹⁾					
<input type="checkbox"/> Stahl verzinkt	■ Hinterfüllplatte	1	377835	50,50	E4
<input type="checkbox"/> Edelstahl		1	377836	68,50	E4

Entwässerungsanschlüsse und Verschlüsse

Beschreibung		Passend für	VPE [Stk]	Artikel-Nr.	Preis/Stk. [EUR]	RG
	Entwässerungsanschluss <ul style="list-style-type: none"> ■ Mit Laubfang ■ Ohne Geruchsverschluss 	<ul style="list-style-type: none"> ■ Alle Lichtschachtgrößen ■ Alle Betonlichtschachtgrößen mit Boden 	20	310069	30,50	E2
	Entwässerungsanschluss <ul style="list-style-type: none"> ■ Mit Laubfang ■ Mit Geruchsverschluss 	<ul style="list-style-type: none"> ■ Alle Lichtschachtgrößen ■ Alle Betonlichtschachtgrößen mit Boden 	20	310079	50,50	E2
	Rückstauverschluss <ul style="list-style-type: none"> ■ Mit Laubfang ■ Mit Geruchsverschluss und Rückstaeinheit ■ Mit allgemein bauaufsichtlicher Zulassung Z-53.4-502 	<ul style="list-style-type: none"> ■ Alle Lichtschachtgrößen ■ Alle Betonlichtschachtgrößen mit Boden 	20	310060	165,00	E2
	Rückstaeinheit für Entwässerungsanschluss <ul style="list-style-type: none"> ■ Zum Nachrüsten eines Entwässerungsanschlusses ■ Nur in Kombination mit Geruchsverschluss einsetzbar 	<ul style="list-style-type: none"> ■ Alle Lichtschachtgrößen ■ Alle Betonlichtschachtgrößen mit Boden 	20	310068	121,50	E2
	Verschluss zum Schließen der Ablauföffnung im Lichtschacht	<ul style="list-style-type: none"> ■ Alle Lichtschachtgrößen ■ Alle Betonlichtschachtgrößen mit Boden 	10	35583	39,25	E2

Betonpumpensümpfe

ACO Produktvorteile

- Fertiges Betonteil, erspart die aufwendige Schalung
- Aus hochfestem WU-Beton in einem Guss
- 10 cm starke bewehrte Wände
- Umlaufendes MPA-geprüftes mineralisches Dichtband
- Einfache schnelle Kranmontage dank Kranschlaufen
- Vormontierte Ausschlagöffnungen für weitere Zulauföffnungen

- Heller und glatter Hochleistungsbeton
- Druckfestigkeitsklasse C35/45 (höhere Druckfestigkeitsklassen auf Anfrage)
- Passende Abdeckung im Zubehör
- Anschlussbewehrung zum Anschluss an die Bodenplatte
- Angegebene Maße sind lichte Innenmaße (Fertigungstoleranzen vorbehalten)
- 100 mm Dämmstärke bei gedämtem Pumpensumpf
- 1 Anschluss DN 100/OD 110 inklusive, 3 weitere DN 100/OD 110 ausschlagbar

Pumpensümpfe ungedämmt – 1000 x 1000 mm



Abmessungen			Gewicht [kg]	VPE [Stk]	Artikel-Nr.	Preis/Stk. [EUR]	RG
Lichte Länge [mm]	Lichte Breite [mm]	Lichte Höhe [mm]					
1020	1020	600	1200	1	3009276	900,00	E7
		800	1300	1	3009277	1.000,00	E7
		1000	1500	1	3009278	1.100,00	E7

Pumpensümpfe gedämmt – 1000 x 1000 mm

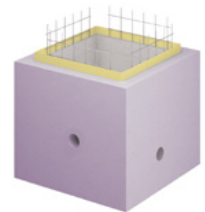

Abmessungen			Gewicht [kg]	VPE [Stk]	Artikel-Nr.	Preis/Stk. [EUR]	RG
Lichte Länge [mm]	Lichte Breite [mm]	Lichte Höhe [mm]					
1020	1020	600	1200	1	3009279	1.220,00	E7
		800	1300	1	3009300	1.370,00	E7
		1000	1500	1	3009301	1.490,00	E7

Zubehör



	Beschreibung	Passend für	Artikel-Nr.	Preis/Stk.	RG
				[EUR]	
	Anschlussdichtung SBR DN 100/OD 110	■ Betonpumpensumpf	2027323	34,50	E7
	Anschlussdichtung SBR DN 150/OD 160		2027497	36,00	E7
	Anschlussdichtung SBR DN 200/OD 200		2027499	38,00	E7

Ergänzende Bauteile

Abdeckungen für Betonpumpensümpfe

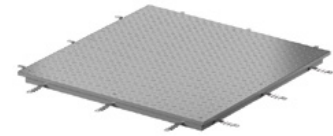
- Guter Korrosionsschutz durch Feuerverzinkung
- Einfacher Einbau und Transport durch ein geringes Eigengewicht
- Tränenblechplatte und befüllbare Abdeckung sind je nach Ausführung tagwasser- und geruchsdicht
- Weitere Schachtabdeckungsvarianten im Kapitel 7 ACO Schachtabdeckungen

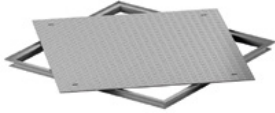

	Material	Abmessungen		Einbau- höhe [mm]	Gewicht [kg]	VPE [Stk]	Artikel-Nr.	Preis/Stk. [EUR]	RG	
		Lichte Länge	Lichte Breite							
		[mm]	[mm]							
Maschenrost 30/30, begehbar										
	Stahl verzinkt	1020	1020	47	26,2	1	3009621	360,00	E7	
Tränenblechabdeckplatte; Stärke: 5 mm, begehbar										
	Stahl verzinkt	1020	1020	48	65,4	1	3009620	700,00	E7	
Tränenblechabdeckplatte tagwasser- und geruchsdicht; Stärke: 5 mm, Klasse: A 15										
	Stahl verzinkt	1000	1000	59,5	62,4	1	403914	1.205,00	Q2	
Befüllbare Abdeckung; tagwasser- und geruchsdicht; Wannentiefe: 110 mm, Klasse M 125										
	Stahl verzinkt	1000	1000	82,5	40,0	1	415881	845,00	Q2	

askACO

8

Allgemeines,
Kontakt und Service

Allgemeines, Kontakt und Service

Verkaufsförderung	384
Dienstleistungen	387
Kontakt	388
Preise, Fracht und Verpackung	390
Allgemeine Geschäftsbedingungen	392
Service	394



Mit der Online-Suche
schnell im ACO Portfolio
recherchieren:

- Artikelnummer
- Produktname
- Schlagwort

www.aco.de

Die Preislisten als
interaktive PDFs:



**[www.aco.de/
downloads/preislisten](http://www.aco.de/downloads/preislisten)**

Verkaufsförderung



Musterkoffer
ACO Self® Entwässerung
(inkl. Muster)

Art.-Nr. 10844
350,00 Euro



Lagerkonzept
ACO Self® Baukastensystem
(ohne Produkte)

Art.-Nr. 10716
650,00 Euro

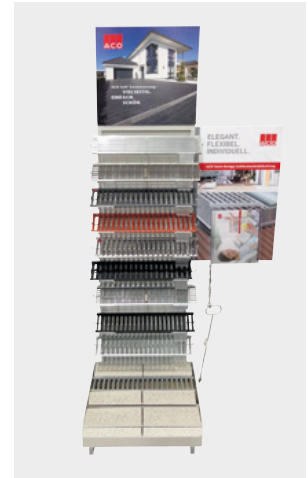

Musterstander
ACO Self® Roste
(inkl. Muster, ohne Pflastersteine)

Art.-Nr. 10755
250,00 Euro

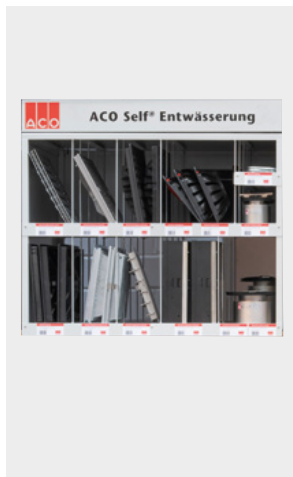

Lagerkonzept
ACO Self® Europoint
(ohne Produkte)

Art.-Nr. 319681
350,00 Euro

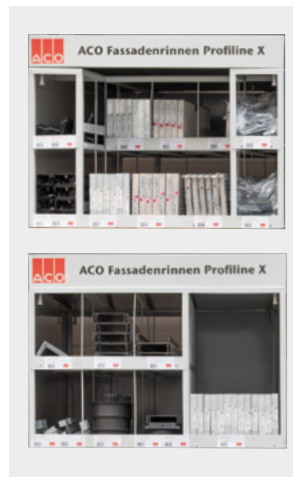

Lagerkonzept
ACO Fassadenrinnen
Profiline X
(ohne Produkte)

650,00 Euro



Muster in Originalgröße
ACO Rain4me Flachtank
(inkl. witterungsbeständigem
Aufkleber)

Art.-Nr. 103705
500,00 Euro



Thekenaufsteller
ACO Rain4me
Regenwassernutzung
(inkl. Prospekte)

Art.-Nr. MA 5255
Auf Anfrage



**Palettenmantel
ACO Self® Rasenwaben**
(ohne Produkte)

Art.-Nr. 80640
250,00 Euro



**Palettenmantel
ACO Kiesstabilisierung**
(ohne Produkte)

Art.-Nr. 281077
250,00 Euro



**Muster
ACO Kiesstabilisierung**
(inkl. Muster)

Art.-Nr. 3000463
50,00 Euro

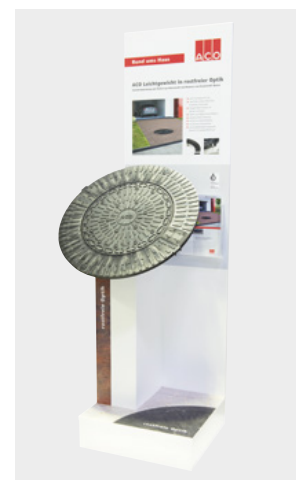

**Musterständer
ACO Schachtabdeckung SAKU**
(inkl. Muster)

Art.-Nr. 0M410
250,00 Euro

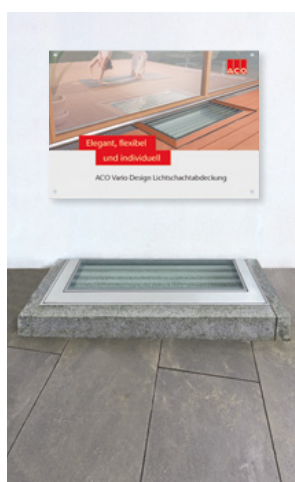

**Präsentationseinbau
ACO Vario Design-
Lichtschachtabdeckung**
(inkl. Muster und Plakat)

Auf Anfrage

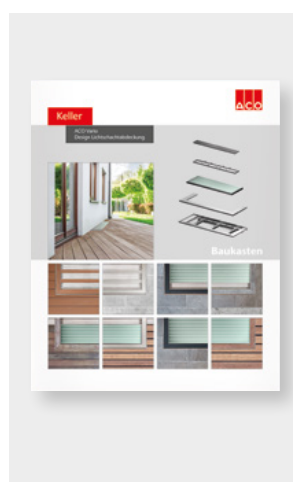

**Musterwände
auf Wunsch**
(individuell angefertigt,
inkl. Muster möglich)

Auf Anfrage

Präsentationsanhänger



1. Tag 300,00 Euro

ab dem 2. Tag/
Nutzungstag 150,00 Euro

(inkl. Anlieferung und Abholung)

Dienstleistungen



Service für ACO Therm®

Wechseleinsätze

3-fach Verglasung und RC2 (WK2)

- Einbau ACO Therm® Wechseleinsatz 90,00 Euro/Stk.
(zzgl. Material)
- An-/Abfahrtpauschale 0 – 100 km 90,00 Euro
- An-/Abfahrtpauschale über 100 km 230,00 Euro

Wechseleinsätze und Leibungsfenster hochwasserdicht*

- Einbau ACO Therm® Wechseleinsatz 110,00 Euro/Stk.
(zzgl. Material, ohne Dichtigkeitsprüfung)
- Wartung ACO Therm® Leibungskellerfenster
hochwasserdicht* 65,00 Euro/Stk.
- Dichtigkeitsprüfung ACO Therm® Leibungskellerfenster
hochwasserdicht¹⁾ 195,00 Euro/Stk.
- An-/Abfahrtpauschale 0 – 100 km 90,00 Euro
- An-/Abfahrtpauschale über 100 km 230,00 Euro

Kontakt

GaLaBau | Tiefbau | Keller

ACO GmbH

Finden Sie Ihren persönlichen
Ansprechpartner:

www.aco.de/kontakt



Mit voller Vertriebspower für Sie da



kundencenter@aco.com
Telefon: 04331 354-700

Keine Frage bleibt
unbeantwortet!

Preise, Fracht und Verpackung

Für Verkauf und Lieferung gelten ausschließlich unsere gültigen Allgemeinen Geschäftsbedingungen. Die in dieser Preisliste angegebenen Preise verstehen sich ohne Mehrwertsteuer und entsprechen den heutigen Kosten. Sofern sich die Transport- und / oder Verpackungskosten ändern, behalten wir uns vor, die am Liefertag gültigen Preise zu berechnen. Alle Preise sind unverbindliche Preisempfehlungen.

Fracht- und Verpackungskosten

- Die Preise unserer jeweils gültigen Preisliste gelten ab Werk. Wir behalten uns vor, den Ort der Verladestelle und die Verpackungsart zu bestimmen.

Standort

Rendsburg – Reith – Köln – Lahde – Dermbach

- Rabattgruppen:
A1, A2, A3, A5, AS, B1, BM, C1, CL, CP, D1, E1, E2, E3, E5, F1, FD, G1, H1, H2, HA, I1, J2, K1, KD, L1, MB, ML, MP, MR, N1, O1, P1, P2, PD, Q2, Q3, S1, SP, SX, QM, XD
- Sendungen ab einem Wert von 1.750,00 Euro Nettowarenwert liefern wir ab den Werken Rendsburg, Reith, Köln, Lahde und Dermbach frei Haus, ohne Abladen.
- Bei Aufträgen unterhalb von 1.750,00 Euro berechnen wir eine **Mindermengen- und Frachtpauschale** in Höhe von **90,00 Euro**.
- Bei Baustellenanlieferungen berechnen wir zusätzlich eine **Baustellenpauschale** in Höhe von **50,00 Euro**. In Abhängigkeit der Versandart werden weitere Verpackungs- und Frachtzuschläge ab Werk berechnet.

Standort Aarbergen

- Rabattgruppen: BM, BS, E4, CT, MT, SA, SK, WB
- Sendungen ab dem Standort Aarbergen gelten grundsätzlich ab Werk.
- In Abhängigkeit der Versandart werden Frachtkosten, sowie Verpackungs- und Frachtzuschläge kalkuliert.

Standort Bürstadt

- Rabattgruppen: DS, FA, HS, LF, PS, RA, BK, E6, E7, ZZ
- Sendungen ab dem Standort Bürstadt gelten grundsätzlich ab Werk.
- In Abhängigkeit der Versandart werden Frachtkosten, sowie Verpackungs- und Frachtzuschläge kalkuliert.

Weitere allgemeine Logistikkosten (alle Standorte)

- Paketsendung (Standard bis 30 kg)..... EUR / Paket 25,00
- Expressanlieferung bis 10:00 Uhr EUR / Entladestelle 40,00
- Expressanlieferung bis 12:00 Uhr EUR / Entladestelle 30,00
- Wartezeiten > 1 h..... EUR / Stunde 80,00
- 2. Zustellung / Umverfügung / Abholung EUR / Stunde 60,00
- weitere Serviceleistungen.....auf Anfrage

Fensterflügelversand

- Paketsendung (Standard bis 30 kg)..... EUR / Paket 30,00 (max. Größe 100 x 60 cm, keine Leibungsrahmen/-fenster)

Paletten & Transporthilfsmittel

- Der Versand der Waren erfolgt auf Europaletten, Gitterboxen oder Einwegpaletten und Verschlägen. Europaletten und Gitterboxen werden bei Lagerlieferungen generell Zug-um-Zug getauscht.
- Bei Streckenlieferungen und Abholungen berechnen wir wie folgt:
 - Europalette EUR / Stück 23,00
 - Gitterbox EUR / Stück 180,00
 - Einwegpalette EUR / Stück 16,00
 - Aufsteckrahmen für Europalette EUR / Stück 16,00
- Bei frachtfreier Rücklieferung werden Europaletten, Gitterboxen und Aufsteckrahmen zum berechneten Wert gutgeschrieben. Dies gilt nicht für Einwegpaletten und Verschläge. Unsere Verpackungsarten sind wieder verwendbar oder können einer stofflichen Verwertung außerhalb der öffentlichen Abfallbeseitigung zugeführt werden.

Konditionen

- Auf Preise unserer Preisliste erhält der lagerhaltende Fachgroßhandel die Rabatte gemäß der ihm vorliegenden derzeit gültigen Rabatt- und Konditionsliste.

Rechnungsuntergrenze

- Der **Nettomindestbestellwert** beträgt **75,00 Euro** zuzüglich gesetzlicher Mehrwertsteuer, sofern keine anderslautenden Vereinbarungen getroffen sind. Bei Unterschreitung berechnet ACO einen **Mindermengenzuschlag** in Höhe von **15,00 Euro**.

Rücknahme von Waren

- Ein Recht zur Rückgabe gelieferter Ware oder Stornierung verbindlicher Bestellung besteht nur aufgrund ausdrücklicher schriftlicher Vereinbarung mit der ACO GmbH. Sofern in einer solchen ausdrücklichen Vereinbarung nicht anders geregelt, besteht ein etwaiges Rückgaberecht und erfolgt eine Gutschrift bereits gezahlter Kaufpreiszahlungen nur für einwandfreie, unbeschädigte und wiederverkaufsfähiger Ware.
- Der **Nettomindestwarenwert** beläuft sich auf **75,00 Euro** exklusive Versand und/oder Ladehilfsmittel.
- Als Handlingskosten behalten wir **25 % vom Rechnungswert**, mindestens aber 50,00 Euro ein.
- Entstandene Frachten werden von einer möglichen Gutschrift abgezogen.
- Im Falle erforderlicher Aufarbeitungen werden die zusätzlichen Aufarbeitungskosten ebenfalls zum Abzug gebracht.
- Teile und Sonderanfertigungen, die speziell für den Käufer angefertigt und/oder beschafft wurden, sind von der Rücknahme durch den Lieferer ausgeschlossen.
- Im Falle der **Stornierung** einer Bestellung beträgt der Einbehalt bzw. die Berechnung **20 % vom Nettobestellwert**, mindestens aber 50,00 Euro. Für Bestellungen unter 100,00 Euro bleibt es bei den angegebenen Prozentsätzen.

Verschleiß

- Unsere Produkte müssen hohe Anforderungen an Betriebs- und Verkehrssicherheit erfüllen. Die Verwendung normkonformer Werkstoffzusammensetzungen und die Beachtung normkonformer Maße im Detail, gestützt auf eine kontinuierliche Qualitätsüberwachung, sind deshalb für uns selbstverständlich.
- Ungeachtet dessen sind auch unsere Produkte – abhängig von der Intensität der Nutzung – einem Verschleiß ausgesetzt. Bei Bauteilen in Verkehrsflächen ergibt sich dieser Verschleiß in erster Linie in Abhängigkeit von der Verkehrsfrequenz und der Verkehrsbelastung, insbesondere auch durch den Schwerlastverkehr. Ein hierdurch bedingter Verschleiß bei normkonformen Produkten stellt keinen Mangel dar.

Zusätzliche Hinweise

- Alle Angaben dieser Ausgabe sind unverbindlich.
- Wir behalten uns vor, technische Änderungen für die Produktion und konstruktive Weiterentwicklungen ohne vorherige Ankündigung durchzuführen.
- Alle Angaben über DIN-Normen, Schutzrechte, Gütezeichen, Prüfzeichen und Warenzeichen entsprechen dem Stand bei Drucklegung.

Allgemeine Geschäftsbedingungen (AGB)

§ 1 Allgemeines

1. Für die Geschäftsabwicklung mit Kunden, die nicht Verbraucher im Sinne des § 13 BGB sind und alle diesbezüglichen Lieferungen und Leistungen einschließlich Werkleistungen gelten ausnahmslos unsere nachstehenden Vertragsbedingungen, sofern nicht schriftlich etwas anderes vereinbart ist. Die deutsche Fassung der Vertragsdokumente ist für die Ermittlung des Regelungsinhalts des Vertrages maßgeblich. Unsere AGB gelten gegenüber Unternehmern auch für alle künftigen Geschäftsbeziehungen, ohne dass sie hierzu nochmals ausdrücklich vereinbart werden müssen. Unsere AGB werden durch die Auftragserteilung bzw. Bestellung vom Kunden anerkannt und sind wesentlicher Bestandteil jeder Vertragsbeziehung. Sie können in ihrer jeweils aktuellen Fassung jederzeit auf unserer Website www.aco.de zwecks Ansicht, Speicherung oder Ausdruck abgerufen werden.

2. Unsere vertraglichen Leistungen erbringen wir grundsätzlich nur unter Ausschluss der Einbeziehung Allgemeiner Geschäftsbedingungen (AGB) unserer Vertragspartner, es sei denn, wir erkennen diese vor Ausführung unserer Leistung ausdrücklich an. AGB unserer Vertragspartner, die wir zuvor nicht ausdrücklich anerkannt haben, sind für uns daher unverbindlich,

auch wenn wir ihnen nicht im Einzelfall vor oder bei der Vornahme unserer Leistung ausdrücklich widersprochen haben.

3. Unsere AGB gelten stets auch dann, wenn wir in Kenntnis entgegenstehender oder von unseren Bedingungen abweichenden Bedingungen unseres Vertragspartners unsere Leistungen vorbehaltlos ausführen. In diesem Fall gilt die widerspruchslose Annahme unserer Leistung durch den Vertragspartner als Zustimmung zur vertraglichen Einbeziehung unserer AGB.

4. Sämtliche Vereinbarungen, die inhaltlich von Regelungen in diesen AGB abweichen, bedürfen bei Verträgen zwischen uns und Unternehmern i.S.d. § 14 Abs. 1 BGB zu ihrer Wirksamkeit stets der Schriftform, es sei denn, dass für den konkreten Einzelfall nachweislich mündlich auf die Einhaltung des Formerfordernisses verzichtet wurde. Entsprechendes gilt für alle späteren Änderungen und Ergänzungen von Verträgen. Unsere Erfüllungsgehilfen haben keine Befugnis, selbständig Ihnen gegenüber auf die Einbeziehung unserer AGB oder einzelner Bestimmungen unserer AGB in den Vertrag zu verzichten.

§ 2 Vertragsgegenstand/Vertragsabschluss

1. Vertragsgegenstand ist – soweit nicht anders vereinbart – die Lieferung von vorrätigen Waren aus dem gegenwärtigen Lieferprogramm oder die Erbringung von bestimmten Werkleistungen.

2. Produktbeschreibungen (soweit es sich nicht um Montage- und Installationsanleitungen i.S.d. § 434 Abs. 2 Nr. 3 BGB handelt), Preisspezifikationen, Beispielrechnungen und Konzeptpapiere dienen regelmäßig nur der Information und sind rechtlich nicht verbindlich. Öffentliche Äußerungen i.S.d. § 434 Abs. 3 Nr. 2 b) BGB von unserer Seite werden nur dann Bestandteil eines Vertrags mit einem Unternehmer i.S.d. § 14 BGB, wenn im konkreten Vertrag ausdrücklich hierauf Bezug genommen wird.

3. Konstruktive und technische Änderungen der vereinbarten Leistungen behalten wir uns vor, soweit sie zumutbar sind und auch unsere geänderte Leistung den Anforderungen des § 434 Abs. 1 BGB entspricht.

4. Unsere Angebote sind bis zur schriftlichen Auftragsbestätigung oder auftragsgemäßer Bestätigung stets freibleibend. Mündliche Vereinbarungen und Nebenabreden sind für uns nur verbindlich, wenn sie von uns schriftlich bestätigt werden. Vereinbarungen gelten vorbehaltlich nachweislicher oder offensichtlicher Rechen- oder Schreibfehler und Inhaltsirrtümer.

5. An Kostenvorschlägen, Zeichnungen und anderen Unterlagen behalten wir uns das Eigentums- und Urheberrecht vor. Sie dürfen Dritten nicht zugänglich gemacht werden und sind unaufgefordert komplett an uns zurückzugeben, wenn der Auftrag nicht an uns erteilt wird. Die Fertigung von Kopien oder Abschriften ist untersagt. Kundenseitige Zweckbestimmungen oder Produktionsanforderungen sind nur dann vertragsbestimmend, wenn sie einvernehmlich schriftlich festgelegt sind.

6. Beratungsleistungen sind nicht Vertragsgegenstand, soweit sie nicht gesetzlich zwingend vertragliche Nebenleistungen darstellen.

§ 3 Preise/Versand

1. Für Preise und Versand gelten die jeweils gültigen Programmangebote.

§ 4 Lieferfristen

1. Angegebene Liefertermine sind unverbindlich, sofern nicht ein verbindlicher Liefertermin vereinbart ist. Geraten wir in Verzug, kann der Kunde uns eine angemessene Nachfrist setzen und nach deren Ablauf vom Vertrag zurücktreten, soweit eine Erfüllung für ihn nicht von Interesse ist.

2. Rohstoff- oder Energiemangel, Streik, Aussperrungen, Verkehrsstörungen und behördliche Verfügungen sowie Liefer- und Ausführungsterminüberschreitung von Vorlieferanten, Betriebsstörungen, Fälle höherer Gewalt und andere Umstände, die von uns oder einem für uns arbeitenden Betrieb nicht zu vertreten sind, verlängern, soweit sie unsere Liefer- und Leistungsfähigkeit beeinträchtigen, unsere Lieferfristen in angemessenem Rahmen. Sind wir aufgrund vorgenannter Ereignisse nicht in der Lage, für einen Zeitraum von 6 Monaten zu leisten, so sind wir berechtigt, von dem Vertrag zurück-

zutreten, wenn wir den Vertragspartner unverzüglich über das Leistungshindernis informieren und bereits geleistete Gegenleistungen zurückerstatten, soweit diese nicht berechnete Teillieferungen betreffen.

3. Zum Rücktritt sind wir auch dann berechtigt, wenn nach erteilter Auftragsbestätigung unvorhersehbare außergewöhnliche Erhöhungen von Rohstoff- und Energiekosten eintreten, die sich auf die Kalkulation auswirken, und der Kunde einer angemessenen und zulässigen Erhöhung des vereinbarten Preises nicht innerhalb einer Woche ab Zugang unseres Erhöhungsverlangens zustimmt.

4. Die Einhaltung der vereinbarten Lieferfrist setzt die Erfüllung der Vertragspflichten des Kunden voraus.

§ 5 Mängelrechte/Prüfungs- und Rügepflicht/Verjährung

1. Der Kunde ist verpflichtet, die gelieferte Ware bei der Übergabe unverzüglich, spätestens vor dem Einbau in eine andere Sache, zu untersuchen und äußerlich erkennbare Mängel unverzüglich schriftlich mitzuteilen. Im Übrigen sind Beanstandungen von Lieferungen unter sofortiger Einstellung etwaiger Bearbeitung, Benutzung oder Weiterveräußerung unverzüglich schriftlich anzuzeigen, verborgene Mängel unverzüglich nach ihrer Entdeckung. Unsere in angemessener Zeit ergehenden Weisungen sind abzuwarten.

2. Der Kunde ist dazu verpflichtet, sicherzustellen, dass zum Einbau oder zur Anbringung an einer anderen Sache bestimmte Ware nicht eingebaut oder an einer anderen Sache angebracht wird, soweit sie bei pflichtgemäßer Prüfung im montagebereiten Zustand erkennbare Mängel aufweist. Unterlässt er die pflichtgemäße Prüfung oder wird die Ware trotz erkannter Mängel eingebaut, sind die in einem Gewährleistungsfall zusätzlich entstehenden Ein- und Ausbaukosten gem. § 339 Abs. 3 BGB vom Kunden selbst zu tragen. Die gesetzlichen Rügepflichten gem. § 377 Abs. 2 und 3 HGB bleiben hiervon unberührt.

3. Aus Sachmängeln, die den Wert oder die Tauglichkeit der Ware zu dem uns erkennbaren Gebrauch nicht oder nur unwesentlich beeinträchtigen, kann der Kunde keine Rechte herleiten. Dies gilt nicht, wenn die Parteien eine Beschaffensvereinbarung getroffen haben.

4. Bei begründeten Mängelrügen haben wir das Recht zur Wahl zum Zwecke der Nacherfüllung zu unseren Lasten entweder eine Nachbesserung

an der als mangelhaft erkannten Ware vorzunehmen, Ersatz in gleichartiger Ware zu leisten oder aber die Ware gegen Erstattung des Kaufpreises zurückzunehmen. Erhöhen sich die Kosten der Nacherfüllung dadurch, dass die Ware an einen anderen Ort als den bestimmungsgemäß Ort verbracht wurde, so gehen die zusätzlich entstehenden Kosten insoweit auf den Kunden über. Leistet dieser für die von ihm zu tragenden Kosten keine Sicherheit, so sind wir berechtigt, die Nacherfüllung für die Dauer der Nichtleistung einer Sicherheit zu verweigern. Für Kosten einer durch den Käufer selbst durchgeführten Mangelbehebung haben wir nur dann aufzukommen, wenn wir hierzu eine schriftliche Zustimmung gegeben haben oder eine Ersatzvornahme wegen Gefahr im Verzuge oder Leistungsverzug unsererseits erforderlich war.

5. Ein Mangelgewährleistungsanspruch erlischt dann, wenn ein Schaden durch unsachgemäße Behandlung, Anwendung von Gewalt und dergleichen verursacht worden ist. Dies gilt insbesondere, wenn von uns erteilte Einbauanleitungen, Verarbeitungshinweise sowie Bedienungsanleitungen oder sonstige Hinweise nicht beachtet werden. Wir übernehmen ebenfalls keine Gewähr in den Fällen, in denen unsere Produkte mit anderen Systemen kombiniert werden. Das Risiko, dass verschiedene Systeme fehlerfrei kombinierbar sind, trägt der Kunde. Ist ein einheitliches System von uns Vertragsgegenstand, so übernehmen wir Gewähr zu den oben genannten Bedingungen.

6. Bei Produkten anderer Hersteller beschränkt sich unsere Haftung auf die Abtretung der Ansprüche, die uns gegen den Lieferer zustehen, soweit es sich nicht um offenkundige Mängel handelt, die wir hätten erkennen müssen.
7. Der Nacherfüllungsanspruch, das Recht auf Rücktritt, Minderung sowie Schadensersatz im Sinne der Mängelrechte verjährt vorbehaltlich der

§§ 202, 438 Abs. 3, 479 BGB in zwei Jahren ab Ablieferung. Für Ansprüche aus dem Produkthaftungsgesetz und in den Fällen des Vorsatzes bleibt es bei der gesetzlichen Verjährung.

8. Es wird keine Gewähr in den Fällen übernommen, in denen der Kunde gesetzliche oder technische Vorschriften nicht beachtet.

§ 6 Haftung

1. Führt eine Pflichtverletzung, die kein Sachmangel ist, zu einem Schaden, so haften wir nach den gesetzlichen Bestimmungen, sofern es sich um einen Personenschaden handelt, der Schaden unter das Produkthaftungsgesetz fällt oder auf Vorsatz oder grober Fahrlässigkeit beruht. Dies gilt auch für Erfüllungsgehilfen.
2. Bei fahrlässig verursachten Sach- und Vermögensschäden haften wir nur bei der Verletzung einer wesentlichen Vertragspflicht, jedoch der Höhe nach beschränkt auf die bei Vertragsschluss vorhersehbaren und vertragstypischen Schäden. Dies gilt auch für Erfüllungsgehilfen.
3. Weitergehende vertragliche und deliktische Ansprüche des Vertragspartners sind ausgeschlossen. Wir haften insbesondere nicht für Schäden,

die nicht am Liefergegenstand selbst entstanden sind, und für entgangenen Gewinn oder sonstige Vermögensschäden des Vertragspartners, es sei denn, wir handeln vorsätzlich oder grob fahrlässig.

4. Im Falle der Verletzung einer vorvertraglichen Pflicht oder eines schon bei Vertragsschluss bestehenden Leistungshindernisses beschränkt sich unsere Ersatzpflicht auf das negative Interesse.

5. Für Aus- und Einbaukosten im Rahmen der Mangelbeseitigung haften wir im Vertragsverhältnis mit Unternehmern i.S.d. § 14 BGB nur im Falle einer schuldhaften Pflichtverletzung und im Umfang sowie unter den Voraussetzungen des § 439 Abs. 3 BGB.

§ 7 Zahlungsbedingungen

1. Zahlungen sind sofort und ohne Abzug zu leisten.
2. Sie gelten erst ab dem Tage als geleistet, an welchem wir über den gesamten Rechnungsbetrag verlustfrei verfügen können. Die Annahme von Schecks, Wechseln, Akkreditiven oder Ähnlichem wird vorbehalten und gilt nur erfüllungshalber. Hiermit verbundene Zinsen, Kosten und Spesen trägt im vollem Umfang der Kunde.
3. Für die Dauer eines Zahlungsverzuges berechnen wir unter Vorbehalt der Geltendmachung weiteren Verzugschadens vom Tage der Fälligkeit an Verzugszinsen in gesetzlicher Höhe gem. § 288 Abs. 2 BGB (aktuell 9 Prozentpunkte über dem Basiszinssatz). Der Nachweis eines höheren oder geringeren Schadens bleibt beiden Vertragspartnern vorbehalten.

4. Auch im Falle der Zwischenabrechnung sind wir vorbehaltlich der Geltendmachung weiterer Rechte berechtigt, nach eigenem Ermessen und ohne Mitteilung an den Käufer die Erfüllung des Vertrages bis zur Zahlungsaufnahme einzustellen oder das Vertragsverhältnis nach zweimaligem Zahlungsverzug aufzulösen und die gelieferte Ware zurückzuverlangen. Für die weitere Erfüllung kann Vorauszahlung verlangt werden.
5. Eine Aufrechnung oder Geltendmachung eines Zurückbehaltungsrecht durch den Kunden ist nur mit Gegenforderungen aus dem gleichen Vertragsverhältnis zulässig.
6. Eine Abtretung von Ansprüchen durch den Kunden ist nur mit unserer ausdrücklichen vorherigen Zustimmung zulässig.

§ 8 Eigentumsvorbehalt

1. Wir behalten uns an sämtlichen von uns gelieferten Waren das Eigentum vor, bis der Kunde sämtliche, auch die künftig entstehenden Forderungen aus der Geschäftsverbindung, insbesondere auch einen etwaigen Kontokorrent-Saldo, bezahlt hat. Der Kunde darf die Vorbehaltsware im Rahmen eines ordentlichen Geschäftsbetriebes mit Waren verbinden oder vermischen, die nicht uns gehören. In diesem Falle erwerben wir Miteigentum gemäß §§ 947, 948 BGB.
2. Bei Zahlungsrückstand oder anderem vertragswidrigem Verhalten auf Kundenseite sind wir auch ohne vorherige Fristsetzung berechtigt, zurückzutreten und die Vorbehaltslieferung zurückzunehmen. Während des Bestehens des Eigentumsvorbehalts ist eine Veräußerung, Verpfändung, Sicherungsübereignung oder sonstige Verfügung über die gekaufte Ware nur mit unserer schriftlichen Zustimmung zulässig. Bei teilweiser oder gänzlicher Nichterfüllung der Zahlungsverpflichtung sind Warenrückholung, Demontage, Einstellung weiterer Lieferungen und dergleichen sofort und ohne gerichtliche Schritte zulässig. In Höhe der nachgewiesenen Kosten kann Schadensersatz geltend gemacht werden.

3. Der Kunde ist ferner berechtigt, die gelieferten Waren im Rahmen eines ordentlichen Geschäftsbetriebes zu be- oder verarbeiten. Soweit eine neue Sache durch Be- oder Verarbeitung von Vorbehaltsware entsteht, stehen sämtliche Eigentumsrechte abweichend von § 950 Abs. 1 Satz 1, Abs. 2 BGB bis zur vollständigen Erfüllung der Zahlungsverpflichtungen gem. vorstehender Nr. 1 ausschließlich uns zu.
4. Erwerben wir Alleineigentum an der durch Verarbeitung entstandenen neuen Sache, so finden auf den Miteigentumsanteil die für die Vorbehaltsware geltenden Bestimmungen entsprechende Anwendung. Auch diese Sachen wird der Kunde für uns ohne Entgelt aufbewahren.
5. Der Kunde ist nur berechtigt, die gelieferten Waren im ordnungsgemäßen Geschäftsgang auch weiter zu veräußern, solange er sich nicht im Zahlungsverzug befindet. Bereits jetzt tritt der Kunde die ihm aus diesem Weiterverkauf gegen seinen Abnehmer zustehenden Forderungen oder sonstigen Vergütungsansprüche im vollen Umfang ab.
6. Wir verpflichten uns, die uns zustehenden Sicherheiten auf Verlangen des Kunden insoweit freizugeben, als der Wert unserer Sicherheiten die zu sichernden Forderungen um mehr als 20 % übersteigt.

§ 9 Sonderanfertigungen

1. Handelt es sich bei dem Vertragsgegenstand nicht um eine Ware aus dem jeweils aktuellen Lieferprogramm, kommt der Vertrag ausschließlich auf der Grundlage der von uns erstellten Auftragsbestätigung zustande.
2. Von uns angefertigte Konzepte, Zeichnungen und Beispielsrechnungen werden dem Kunden zur Prüfung und Bestätigung übergeben. Nach der Bestätigung durch den Kunden sind die Zeichnungen als Grundlage für den zu erstellenden Vertragsgegenstand verbindlich. Danach erfolgende Änderungen auf Wunsch oder Veranlassung des Kunden gehen zu dessen Lasten.
3. Soweit eine der beiden Vertragsparteien bei Vorliegen der Voraussetzungen des § 640 BGB eine Abnahme verlangt, ist spätestens innerhalb von 12 Werktagen der Abnahmetermin durchzuführen. Bei Abwesenheit einer der beiden Vertragsparteien ist das schriftliche Abnahmeprotokoll umgehend

der abwesenden Vertragspartei zuzuleiten. Unsere Leistung gilt mit Ablauf von 12 Werktagen nach schriftlicher Mitteilung über die Fertigstellung des Werks und Aufforderung zur Abnahme als abgenommen, sofern Sie die Abnahme nicht innerhalb dieser Frist unter Angabe mindestens eines Mangels verweigert haben. Haben Sie die Leistung in Benutzung genommen, so gilt die Abnahme nach Ablauf von 6 Werktagen seit Beginn der Nutzung als erfolgt, sofern innerhalb dieser Frist keine Mängelanzeige erfolgt.

4. Konstruktionszeichnungen dürfen vom Kunden nicht an Dritte weitergegeben oder diesen zugänglich gemacht werden. Der Kunde hat dafür Sorge zu tragen und einzustehen, dass dies auch durch seine Erfüllungsgehilfen beachtet wird. Bei Verletzung der Pflicht ist uns der Kunde zum Schadensersatz verpflichtet.

§ 10 Technische Beratungen

Soweit technische Beratung nicht im Einzelfall ausdrücklich zum Vertragsinhalt gemacht wurde, erfolgen technische Empfehlungen durch uns grundsätzlich unverbindlich und ohne Haftung. Der Vertragspartner ist insbesondere verpflichtet, technische Empfehlungen durch Sonderfachleute (z. B. Ingenieure/Architekten) für den konkreten Anwendungsfall selbst prüfen zu lassen, falls nicht ausdrücklich etwas anderes schriftlich und unter Vereinbarung eines gesonderten Honorars vereinbart ist. § 2 Ziffn. 2 und 5 bleiben unberührt.

§ 11 Erfüllungsort und Gerichtsstand

Erfüllungsort für alle beiderseitigen Leistungen ist Rendsburg. Gerichtsstand, auch für Klagen im Wechsel- und Scheckprozess, ist Rendsburg, soweit der Kunde Kaufmann ist. Wir sind berechtigt, den Kunden an seinem allgemeinen Gerichtsstand oder am Ort der Lieferung zu verklagen.

§ 12 Anwendbares Recht

Für alle Rechtsstreitigkeiten zwischen dem Kunden und uns gilt ausschließlich das Recht der Bundesrepublik Deutschland unter Ausschluss des internationalen Kaufrechtsabkommens

Unser Serviceangebot für Sie

Jedes Projekt ist anders, hat seine eigenen Anforderungen und Herausforderungen. Neben unseren Produkten bieten wir Ihnen unser Know-how und unseren Service, um gemeinsam maßgeschneiderte Lösungen zu entwickeln – von der Planung bis zur Betreuung nach der Fertigstellung. ACO ist Ihr erster Ansprechpartner in allen Projektphasen.

train:

Information und Weiterbildung

In der ACO Academy teilen wir das Know-how der weltweit tätigen ACO Gruppe mit Architekten, Planern, Verarbeitern und Händlern, denen Qualität wichtig ist. Wir laden Sie ein, davon zu profitieren.

design:

Planung und Optimierung

Die Ausschreibung und Entwässerungsplanung in der Regenwasserbewirtschaftung erlaubt viele Varianten. Wir helfen Ihnen, die richtige Antwort zu finden.

support:

Bauberatung und -begleitung

Damit zwischen Planung und Realisierung einer Lösung in der Regenwasserbewirtschaftung keine bösen Überraschungen auftreten, beraten und unterstützen wir Sie projektbezogen auf Ihrer Baustelle.

care:

Inspektion und Wartung

ACO Produkte sind für ein langes Leben konzipiert und produziert. Mit unseren After-Sales-Angeboten sorgen wir dafür, dass ACO Ihre hohen Qualitätsansprüche auch nach Jahren noch erfüllt.



Haben Sie Fragen?



ACO Service- und Kommunikationsangebot

Unsere Einladung an Sie: askACO

Gemeinsam finden wir die richtige Antwort auf Ihre spezielle Entwässerungsfrage. Unsere Produkte finden Sie mit allen wichtigen Informationen auf der ACO Internetseite. Ein einfacher Download von Maßzeichnungen und Produktmerkmalen ist mit dem Onlinekatalog möglich.

- Einfache Schlagwortsuche
- Produktmerkmale (TXT, GAEB)
- Maßzeichnungen (PDF)
- Produktabbildungen
- Einbau- und Montageanleitungen

www.aco.de

ACO Social Media

Nähe zu unserem Markt leben wir auch online – auf den Kanälen von ACO. Entdecken Sie spannende Projekte, Produktlösungen und Einblicke in unsere Themenwelten. Wir freuen uns auf Ihren Besuch, Ihr Feedback und den gemeinsamen Austausch.

www.instagram.com/aco_gmbh

www.facebook.com/aco_gmbh

www.linkedin.com/company/aco-gmbh

Architektenberater

ACO Architekten- und Planerberater sind Ihre Ansprechpartner vor Ort bei Fragen rund um Objekt- und Freiflächenentwässerung sowie zum Kellerschutz. Neben der Begeisterung für Architektur zeichnet sie ihre Expertise und ihre Kenntnis der regionalen Gegebenheiten aus. Profitieren Sie bei Planung, Ausschreibung und Durchführung von der Begleitung durch Ihren ACO Architektenberater.

www.aco.de/kontakt

ACO Online Shop für Produkte rund ums Haus

Der Online Shop von ACO bietet B2B Partnern und Endkunden neue und intuitive Möglichkeiten, die ACO Produktwelt kennenzulernen. Umfangreiche Produktdetails, wertvolle Hintergrundinformationen, eine starke Suchfunktion sowie eine lösungsorientierte Navigation führen schnell zum passenden Produkt oder der gesuchten Information. Für ACO Geschäftskunden hebt der Shop Prozess- und Arbeitsabläufe mit Schnellbestellungen oder einer online Angebotsfunktion auf ein neues Level. Um unseren langjährigen Handelspartnern treu zu bleiben, können Endkunden ihre Warenkörbe durch eine Händlersuche ausschließlich bei stationären digitalen ACO Händlern abschließen.

www.aco.shop