



3

ACO Therm® Lichtschächte aus Kunststoff

HOLD:
Abhalten und Rückhalten



Kunststoff-Lichtschächte und Lüftungsschächte

		Setartikel	120
ACO Therm® Lichtschächte aus Kunststoff	Lichtschachtkörper	Lichtschächte 400 mm Tiefe	122
		Lichtschächte 600 mm Tiefe	123
		Lichtschächte 700 mm Tiefe	124
		Rückwände	125
Montagesets – Standard-Montage	Auswahlhilfe für Montagesets		126
	Montage direkt an Kellerwand		128
	Montage auf Perimeterdämmung – Betonwand		128
	Montage auf Perimeterdämmung – gemauerte Wand		130
Montagesets – druckwasserdichte Montage	Produktinformation		132
	Anbringung an weißer Wanne mit Befestigungssystem Dichtfix		134
	Anbringung an weißer Wanne mit Befestigungssystem Prefix		136
	Anbringung an schwarzer Wanne		138
Roste	Lichtschachtroste Standard		140
	Lichtschachtroste – verkürzte Ausführung		142
	Lichtschachtroste – verlängerte Ausführung		144
	Roste für 4-seitig geschlossene Aufstockelemente		146
	Designroste für 4-seitig geschlossene Aufstockelemente		147
	Lichtschacht – Designroste		148
Aufstockelemente	Aufstockelemente inkl. Montagesets		150
	Aufstockelemente – druckwasserdicht		152
	Aufstockelemente, 4-seitig geschlossen		153
	Aufstockelemente – Einzelteile		154
	Montagesets für Aufstockelemente		158
	U-Profile/Wandanschlussprofile		160
	Technische Daten		162
Zubehör	Entwässerungsanschlüsse und Verschlüsse		164
	Aufsteckzargen und Bohrschablone		165
Lichtschacht-Abdeckungen	Produktinformation		166
	Design-Lichtschachtabdeckung	Lichtschacht-Glasabdeckung, Aufstockelement	168
		Lichtschacht-Glasabdeckung, Aufstockelement und Lüftungskasten	169
	Vario Design-Lichtschachtabdeckung	mit Glas und Einfassungsrahmen	170
		mit Einlegeprofilen und Einfassungsrahmen	172
		Baukasten	174
	Laub- und Insektenschutzgitter		176
	Abdeckungen aus ESG Glas		177
	Abdeckung aus Aluminium/Plexiglas – begehbar		178
	Lüftungskasten für begehbare Abdeckungen		179
ACO Therm® Lüftungsschächte	Lüftungsschachtkörper		180
	Montagesets		181
	Roste		182
	Entwässerungsanschlüsse und Verschlüsse		183



Setartikel

ACO Produktvorteile

- Variable Erweiterung durch Systemkomponenten möglich
- Komplettssets sind bestehend aus Lichtschachtkörper, Rost und Montageset
- Montage direkt an die Kellerwand

- In den Ausführungen begehbar oder befahrbar
- Verschiedene Größen und Rostvarianten

- Befahrbare Roste können standardmäßig nur parallel zur Montagefläche des Lichtschachtes befahren werden
- Das Befahren des Rostes in Richtung der Montagefläche ist nur durch eine bauseitig anzubringende Verstärkung (Winkelleisen) unter dem Rückenträger des Rostes möglich. Winkelleisen führen wir nicht im Programm
- Für öffentlich zugängliche Bereiche empfehlen wir den Einsatz von ACO Betonlichtschächten



Variante	Rost	Anwendung	VPE [Stk]	Artikel-Nr.	Preis/Stk. [EUR]	RG
Abmessung: 800 x 600 x 400 mm, inkl. Montageset Art.-Nr. 375036						
Streckmetall		begehbar, bis 1,5 kN belastbar	25	375581	177,50	E1
Maschenrost 30/30		begehbar, bis 1,5 kN belastbar	25	375582	177,50	E1
Maschenrost 30/10		begehbar, bis 1,5 kN belastbar	25	375583	200,00	E1
		befahrbar, bis 9 kN belastbar	25	375584	243,50	E1
Abmessung: 1.000 x 600 x 400 mm, inkl. Montageset Art.-Nr. 35595 (begehbar) oder Art.-Nr. 35598 (befahrbar)						
Streckmetall		begehbar, bis 1,5 kN belastbar	25	35601	181,60	E1
Maschenrost 30/30		begehbar, bis 1,5 kN belastbar	25	35605	181,60	E1
Maschenrost 30/10		begehbar, bis 1,5 kN belastbar	25	35609	208,10	E1
		befahrbar, bis 9 kN belastbar	25	35613	262,60	E1
Abmessung: 1.000 x 1.000 x 400 mm, inkl. Montageset Art.-Nr. 375036						
Streckmetall		begehbar, bis 1,5 kN belastbar	30	375585	220,50	E1
Maschenrost 30/30		begehbar, bis 1,5 kN belastbar	30	375586	220,50	E1
Maschenrost 30/10		begehbar, bis 1,5 kN belastbar	30	375587	247,00	E1
		befahrbar, bis 9 kN belastbar	30	375588	290,00	E1
Abmessung: 1.000 x 1.300 x 400 mm, inkl. Montageset Art.-Nr. 375036						
Streckmetall		begehbar, bis 1,5 kN belastbar	30	375589	298,00	E1
Maschenrost 30/30		begehbar, bis 1,5 kN belastbar	30	375590	298,00	E1
Maschenrost 30/10		begehbar, bis 1,5 kN belastbar	30	375591	324,50	E1
		befahrbar, bis 9 kN belastbar	30	375592	367,50	E1
Abmessung: 1.250 x 1.000 x 400 mm, inkl. Montageset Art.-Nr. 35595 (begehbar) oder Art.-Nr. 35598 (befahrbar)						
Streckmetall		begehbar, bis 1,5 kN belastbar	30	35904	297,60	E1
Maschenrost 30/30		begehbar, bis 1,5 kN belastbar	30	35905	297,60	E1
Maschenrost 30/10		begehbar, bis 1,5 kN belastbar	30	35906	325,10	E1
		befahrbar, bis 9 kN belastbar	30	35907	430,60	E1
Abmessung: 1.000 x 1.000 x 600 mm, inkl. Montageset Art.-Nr. 375036						
Streckmetall		begehbar, bis 1,5 kN belastbar	25	375008	286,00	E1
Maschenrost 30/30		begehbar, bis 1,5 kN belastbar	25	375009	286,00	E1
Maschenrost 30/10		begehbar, bis 1,5 kN belastbar	25	375010	326,50	E1
		befahrbar, bis 9 kN belastbar	25	375011	396,50	E1
Abmessung: 1.000 x 1.300 x 600 mm, inkl. Montageset Art.-Nr. 375036						
Streckmetall		begehbar, bis 1,5 kN belastbar	25	375012	400,00	E1
Maschenrost 30/30		begehbar, bis 1,5 kN belastbar	25	375013	400,00	E1
Maschenrost 30/10		begehbar, bis 1,5 kN belastbar	25	375014	440,50	E1
		befahrbar, bis 9 kN belastbar	25	375015	510,50	E1

Montagesets für die Montage auf Perimeterdämmung finden Sie ab Seite 128.

Variante	Rost	Anwendung	VPE	Artikel-Nr.	Preis/Stk.	RG
			[Stk]		[EUR]	
Abmessung: 1.250 x 1.300 x 600 mm, inkl. Montageset Art.-Nr. 375036						
Streckmetall		begehbar, bis 1,5 kN belastbar	25	375016	506,50	E1
Maschenrost 30/30		begehbar, bis 1,5 kN belastbar	25	375017	506,50	E1
Maschenrost 30/10		begehbar, bis 1,5 kN belastbar	25	375018	553,50	E1
		befahrbar, bis 9 kN belastbar	25	375019	642,50	E1
Abmessung: 1.500 x 1.000 x 700 mm, inkl. Montageset Art.-Nr. 38775						
Streckmetall		begehbar, bis 1,5 kN belastbar	1	38776	1.000,80	E5
Maschenrost 30/30		begehbar, bis 1,5 kN belastbar	1	38777	1.000,80	E5
Maschenrost 30/10		begehbar, bis 1,5 kN belastbar	1	38778	1.067,80	E5
Abmessung: 1.500 x 1.500 x 700 mm, inkl. Montageset Art.-Nr. 38775						
Streckmetall		begehbar, bis 1,5 kN belastbar	1	38779	1.329,80	E5
Maschenrost 30/30		begehbar, bis 1,5 kN belastbar	1	38780	1.329,80	E5
Maschenrost 30/10		begehbar, bis 1,5 kN belastbar	1	38781	1.396,80	E5
Abmessung: 2.000 x 1.000 x 700 mm, inkl. Montageset Art.-Nr. 38775						
Streckmetall		begehbar, bis 1,5 kN belastbar	1	38782	1.527,80	E5
Maschenrost 30/30		begehbar, bis 1,5 kN belastbar	1	38783	1.527,80	E5
Maschenrost 30/10		begehbar, bis 1,5 kN belastbar	1	38784	1.608,80	E5
Abmessung: 2.000 x 1.500 x 700 mm, inkl. Montageset Art.-Nr. 38775						
Streckmetall		begehbar, bis 1,5 kN belastbar	1	38785	2.067,80	E5
Maschenrost 30/30		begehbar, bis 1,5 kN belastbar	1	38786	2.067,80	E5
Maschenrost 30/10		begehbar, bis 1,5 kN belastbar	1	38787	2.148,80	E5

Abmessungen

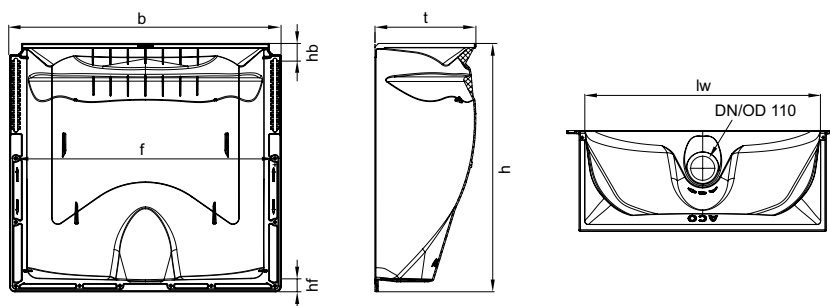

Typ	Fensterbreite	Rostgröße	Abmessung						
			b	f	hb	hf	t	h	lw
	[mm]	[mm]	[mm]	[mm]	[mm]	[mm]	[mm]	[mm]	[mm]
800 x 600 x 400	800	840 x 400	970	916	80 ¹⁾	50	435	671	806
1000 x 600 x 400	1000	1040 x 400	1120	1080	65	65	430	666	1008
1000 x 1000 x 400	1000	1040 x 400	1164	1110	80 ¹⁾	50	430	1063	1006
1000 x 1300 x 400	1000	1040 x 400	1164	1110	80 ¹⁾	50	430	1363	1006
1250 x 1000 x 400	1250	1340 x 400	1430	1380	65	65	430	1074	1310
1000 x 1000 x 600	1000	1040 x 600	1164	1110	80 ¹⁾	50	630	1063	1009
1000 x 1300 x 600	1000	1040 x 600	1164	1110	80 ¹⁾	50	630	1363	1009
1250 x 1300 x 600	1250	1340 x 600	1464	1410	80 ¹⁾	50	630	1363	1314
1500 x 1000 x 700	1500	1665 x 700	1764	1706	75	55	730	1091	1595
1500 x 1500 x 700	1500	1665 x 700	1764	1706	75	55	730	1591	1595
2000 x 1000 x 700	2000	2165 x 700	2264	2206	75	55	730	1087	2095
2000 x 1500 x 700	2000	2165 x 700	2264	2206	75	55	730	1591	2095

Montagesets für die Montage von Großlichtschächten auf Perimeterdämmung finden Sie ab Seite 128.

¹⁾ Mitte Bohrung der 1. Rastung

Lichtschächte 400 mm Tiefe

ACO Produktvorteile

- Hochweiße Innenfläche
- Hoher Selbstreinigungseffekt
- Entwässerungsöffnung am tiefsten Punkt
- Bei den Größen 1000 x 1000 x 400 und 1000 x 1300 x 400 ist die Entwässerungsöffnung 110 mm von der Wand entfernt
- Langloch zur Lichtschachtmontage auf FFB-Niveau (fertiger Fußboden) bei den Größen
 - 800 x 600 x 400 mm
 - 1000 x 1000 x 400 mm
 - 1000 x 1300 x 400 mm

- Material: PP-GF
(Ausnahme:
1250 x 1000 x 400 mm GFK)
- Alle Ausführungen druckwasserdicht montierbar
- Alle Ausführungen begehbar oder befahrbar montierbar
- Für öffentlich zugängliche Bereiche empfehlen wir den Einsatz von ACO Betonlichtschächten



Abmessungen		VPE	Artikel-Nr.	Preis/Stk.	RG
Breite	Höhe				
[mm]	[mm]	[Stk]		[EUR]	
Tiefe: 400 mm					
800	600	25	375003	94,50	E1
	600	25	35567	109,00	E1
1000	1000	30	375005	133,50	E1
	1300	30	375006	211,00	E1
1250	1000	30	35894	194,00	E1

Befahrbare Roste können standardmäßig nur parallel zur Montagefläche befahren werden.
Das Befahren des Rostes in Richtung der Montagefläche ist nur

durch eine bauseitig anzubringende Verstärkung (Winkleisen) unter dem Rückenträger des Rostes möglich.
Winkleisen führen wir nicht im Programm.

Lichtschächte 600 mm Tiefe

ACO Produktvorteile

- Hochweiße Innenfläche
- Hoher Selbstreinigungseffekt
- Entwässerungsöffnung am tiefsten Punkt und 155 mm vor der Wand
- Langloch zur Lichtschachtmontage auf FFB-Niveau (fertiger Fußboden)

- Material: GFK
- Alle Größen druckwasserdicht montierbar
- Alle Ausführungen begehrbar oder befahrbar montierbar
- Für öffentlich zugängliche Bereiche empfehlen wir den Einsatz von ACO Betonlichtschächten



Abmessungen		VPE	Artikel-Nr.	Preis/Stk.	RG
Breite	Höhe				
[mm]	[mm]	[Stk]		[EUR]	
Tiefe: 600 mm					
1000	1000	25	375000	175,00	E1
	1300	25	375001	289,00	E1
1250	1300	25	375002	363,00	E1

Lichtschächte 700 mm Tiefe

ACO Produktvorteile

- Hochweiße Innenfläche
- Hoher Selbstreinigungseffekt
- Entwässerungsöffnung am tiefsten Punkt und 250 mm von der Wand
- Langloch zur Lichtschachtmontage auf FFB-Niveau (fertiger Fußboden)

- Material: GFK
- Begehbar und druckwasserdicht montierbar
- Für öffentlich zugängliche Bereiche empfehlen wir den Einsatz von ACO Betonlichtschächten



3

Abmessungen		VPE	Artikel-Nr.	Preis/Stk.	RG
Breite	Höhe				
[mm]	[mm]	[Stk]		[EUR]	
Standard-Montage, 700 mm					
1500	1000	1	375155	681,00	E5
	1500	1	375156	1.010,00	E5
2000	1000	1	375157	1.195,00	E5
	1500	1	375158	1.735,00	E5

Rückwände

- Lichtschachtkörper ist wandseitig mit einer Nut zur Aufnahme einer Rückwand ausgestattet
- Einsetzen einer Rückwand ersetzt das Verputzen im Lichtschacht
- Für folgende Lichtschachtgrößen nutzbar
 - 800 x 600 x 400 mm
 - 1000 x 1000 x 400 mm
 - 1000 x 1300 x 400 mm
 - 1000 x 1000 x 600 mm
 - 1000 x 1300 x 600 mm
 - 1250 x 1300 x 600 mm
- Fensteraussparung bauseits einzubringen

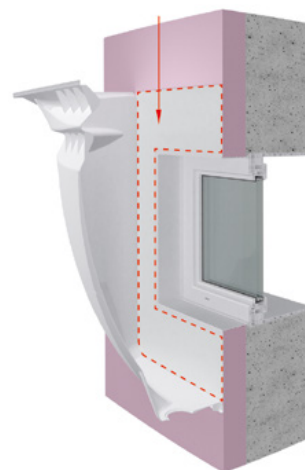

Für Lichtschacht/Aufstockelement			Abmessungen		VPE	Artikel-Nr.	Preis/Stk.	RG
Breite	Höhe	Tiefe	Breite	Höhe				
[mm]	[mm]	[mm]	[mm]	[mm]	[Stk]		[EUR]	
Für Lichtschacht ohne Wandanschlusswinkel								
1000	1000	400/600/	1022	994	10	3008556	95,20	E2
	1300	400/600/	1022	1294	10	3008557	114,20	E2
1250	1300	600/	1322	1294	10	3008558	133,40	E2
Für Lichtschacht mit Wandanschlusswinkel								
800	600	400/	820	553	10	375593	94,00	E2
1000	1000	400/600/	1022	954	10	375059	115,50	E2
	1300	400/600/	1022	1254	10	375060	138,50	E2
1250	1300	600/	1322	1254	10	375061	162,00	E2
Für Aufstockelement fix								
1000	295	400/600/	964	277	10	3008559	27,10	E2
	445	400/600/	964	427	10	3008560	33,90	E2
1250	295	600/	1264	277	10	3008561	32,20	E2
	445	600/	1264	427	10	3008562	46,60	E2
Für Aufstockelement höhenverstellbar								
1000	–	400/600/	1059	300	10	3008563	29,70	E2
1250	–	400/600/	1359	300	10	3008564	36,50	E2

Zubehör

Beschreibung		Passend für	VPE	Artikel-Nr.	Preis/Stk.	RG
			[Stk]		[EUR]	
 Klebedichtstoff	■ 450 g Kartusche	■ Rückwand	12	375089	30,50	E2
	■ Kartusche reicht für 2 Rückwände					

Auswahlhilfe für Montagesets

Montage direkt an Kellerwand

Lichtschacht	Montageuntergrund	begehbar	befahrbar
800 x 600 x 400	Betonwand	375036	375036
	gemauerte Wand*	35595	nicht möglich
1000 x 600 x 400	Betonwand	35595	35598
	gemauerte Wand*	35595	nicht möglich
1000 x 1000 x 400	Betonwand	375036	375036
	gemauerte Wand*	35595	nicht möglich
1000 x 1300 x 400	Betonwand	375036	375036
	gemauerte Wand*	35595	nicht möglich
1250 x 1000 x 400	Betonwand	35595	35598
	gemauerte Wand*	35595	nicht möglich
1000 x 1000 x 600	Betonwand	375036	375036
	gemauerte Wand*	35595	nicht möglich
1000 x 1300 x 600	Betonwand	375036	375036
	gemauerte Wand*	35595	nicht möglich
1250 x 1300 x 600	Betonwand	375036	375036
	gemauerte Wand*	35595	nicht möglich
1500 x 1000 x 700	Betonwand	38775	nicht möglich
	gemauerte Wand*	375144 + 375146	nicht möglich
1500 x 1500 x 700	Betonwand	38775	nicht möglich
	gemauerte Wand*	375144 + 375146	nicht möglich
2000 x 1000 x 700	Betonwand	38775	nicht möglich
	gemauerte Wand*	375144 + 375146	nicht möglich
2000 x 1500 x 700	Betonwand	38775	nicht möglich
	gemauerte Wand*	375144 + 375146	nicht möglich

^{*)} Mindestanforderungen an Mauersteine beachten.

Mindestanforderung an Mauersteine bei Einsatz der Montagesets 35595, 375142 und 375143

- Vollziegel ≥ Mz 12
- Kalksandvollstein ≥ KS 12
- Vollstein aus Leichtbeton ≥ V4
- Hochlochziegel ≥ HLz 14
- Kalksandlochstein ≥ KSL 12
- Hohlblock aus Leichtbeton ≥ HBl 4
- Porenbeton ≥ G4 (Druckfestigkeit ≥ 4 N/mm²)

Montage auf Perimeterdämmung – befahrbar ¹⁾

Lichtschacht	Montageuntergrund	bis 100 mm	bis 140 mm	bis 160 mm
800 x 600 x 400	Betonwand	3002954	3002955	3002956
1000 x 600 x 400	Betonwand	3002954	3002955	3002956
1000 x 1000 x 400	Betonwand	3002954	3002955	3002956
1000 x 1300 x 400	Betonwand	3002954	3002955	3002956
1250 x 1000 x 400	Betonwand	3002954	3002955	3002956
1000 x 1000 x 600	Betonwand	3002954	3002955	3002956
1000 x 1300 x 600	Betonwand	3002954	3002955	3002956
1250 x 1300 x 600	Betonwand	3002954	3002955	3002956

¹⁾ Montage muss entsprechend der Einbauanleitung erfolgen. Nur mit umlaufend an den Lichtschacht anliegenden und in Beton gesetzten Randsteinen und befahrbarem Rost möglich.

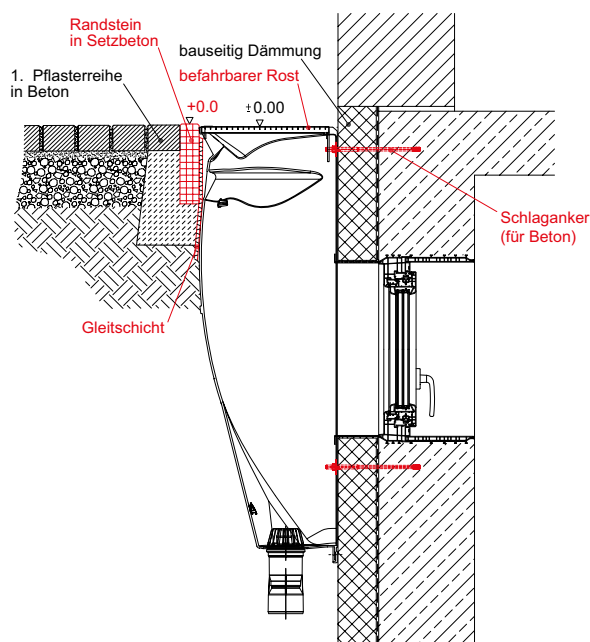

Montage auf Perimeterdämmung – begehbar

Lichtschaft	Montageuntergrund	bis 60 mm	bis 100 mm	bis 140 mm	bis 160 mm	bis 180 mm	bis 200 mm	bis 240 mm	bis 300 mm
800 x 600 x 400	Betonwand	375038	375038	375039	375040	375041	375041	375042	375042
	gemauerte Wand*	35834	375142	375143	375144 + 375146	375144 + 375146	375145 + 375146	375145 + 375146	375145 + 375146
1000 x 600 x 400	Betonwand	35834	35667	315805	315806	35666	35666	380424	380425
	gemauerte Wand*	35834	375142	375143	375144 + 375146	375144 + 375146	375145 + 375146	375145 + 375146	375145 + 375146
1000 x 1000 x 400	Betonwand	375038	375038	375039	375040	375041	375041	375042	375042
	gemauerte Wand*	35834	375142	375143	375144 + 375146	375144 + 375146	375145 + 375146	375145 + 375146	375145 + 375146
1000 x 1300 x 400	Betonwand	375038	375038	375039	375040	375041	375041	375042	375042
	gemauerte Wand*	35834	375142	375143	375144 + 375146	375144 + 375146	375145 + 375146	375145 + 375146	375145 + 375146
1250 x 1000 x 400	Betonwand	35834	35667	315805	315806	35666	35666	380424	380425
	gemauerte Wand*	35834	375142	375143	375144 + 375146	375144 + 375146	375145 + 375146	375145 + 375146	375145 + 375146
1000 x 1000 x 600	Betonwand	375038	375038	375039	375040	375041	375041	375042	375042
	gemauerte Wand*	35834	375142	375143	375144 + 375146	375144 + 375146	375145 + 375146	375145 + 375146	375145 + 375146
1000 x 1300 x 600	Betonwand	375038	375038	375039	375040	375041	375041	375042	375042
	gemauerte Wand*	35834	375142	375143	375144 + 375146	375144 + 375146	375145 + 375146	375145 + 375146	375145 + 375146
1250 x 1300 x 600	Betonwand	375038	375038	375039	375040	375041	375041	375042	375042
	gemauerte Wand*	35834	375142	375143	375144 + 375146	375144 + 375146	375145 + 375146	375145 + 375146	375145 + 375146
1500 x 1000 x 700	Betonwand	380420	380420	380421	380422	380423	380423	380424	380425
	gemauerte Wand*	375144 + 375146	375144 + 375146	375144 + 375146	375144 + 375146	375144 + 375146	2x 375145 + 1x 375146	2x 375145 + 1x 375146	2x 375145 + 1x 375146
1500 x 1500 x 700	Betonwand	380420	380420	380421	380422	380423	380423	380424	380425
	gemauerte Wand*	375144 + 375146	375144 + 375146	375144 + 375146	375144 + 375146	375144 + 375146	2x 375145 + 1x 375146	2x 375145 + 1x 375146	2x 375145 + 1x 375146
2000 x 1000 x 700	Betonwand	380420	380420	380421	380422	380423	380423	380424	380425
	gemauerte Wand*	375144 + 375146	375144 + 375146	375144 + 375146	375144 + 375146	375144 + 375146	2x 375145 + 1x 375146	2x 375145 + 1x 375146	2x 375145 + 1x 375146
2000 x 1500 x 700	Betonwand	380420	380420	380421	380422	380423	380423	380424	380425
	gemauerte Wand*	375144 + 375146	375144 + 375146	375144 + 375146	375144 + 375146	375144 + 375146	2x 375145 + 1x 375146	2x 375145 + 1x 375146	2x 375145 + 1x 375146

*) Mindestanforderungen an Mauersteine beachten.

Mindestanforderung an Mauersteine bei Einsatz der Montagesets 35595, 35834, 375142 und 375143

- Vollziegel ≥ Mz 12
- Kalksandvollstein ≥ KS 12
- Vollstein aus Leichtbeton ≥ V4
- Hochlochziegel ≥ HLz 14
- Kalksandlochstein ≥ KSL 12
- Hohlblock aus Leichtbeton ≥ HBI 4
- Porenbeton ≥ G4 (Druckfestigkeit ≥ 4 N/mm²)

Mindestanforderung an Mauersteine bei Einsatz der Montagesets 375144 und 375145 und Verwendung des Montagemörtels 375146





- Vollziegel ≥ Mz 12
- Kalksandvollstein ≥ KS 12
- Vollstein aus Leichtbeton ≥ V4
- Hochlochziegel ≥ HLz 12
- Kalksandlochstein ≥ KSL 12
- Hohlblock aus Leichtbeton ≥ HBI 4
- Porenbeton ≥ G4 (Druckfestigkeit ≥ 4 N/mm²)

Angaben ohne Gewähr – Untergrund muss auf ausreichende Festigkeit geprüft werden.











Montagesets – Standard-Montage

Montage direkt an Kellerwand

	Rost Belastbarkeit	Für Lichtschacht Tiefe [mm]	Anwendung	VPE [Stk]	Artikel-Nr.	Preis/Stk. [EUR]	RG
	begehbar	400/600 ¹⁾	für Betonwand und gemauerte Wand	20	35595	12,10	E1
	befahrbar	400/600 ¹⁾	für Betonwand	20	35598	23,60	E1
	begehbar/ befahrbar	400/600 ²⁾	für Betonwand	25	375036	26,50	E1
	begehbar	700	für Betonwand	1	38775	23,80	E5

Montage auf Perimeterdämmung – Betonwand

	Rost Belastbarkeit	Für Lichtschacht Tiefe [mm]	Für Dämmung bis ... [mm]	Anwendung	VPE [Stk]	Artikel-Nr.	Preis/Stk. [EUR]	RG
	begehbar	400/600 ¹⁾	60	für Betonwand	20	35834	20,80	E1
	begehbar	400/600 ¹⁾	100	für Betonwand	20	35667	24,00	E1
	begehbar	400/600 ¹⁾	140	für Betonwand	20	315805	32,25	E1
	begehbar	400/600 ¹⁾	160	für Betonwand	20	315806	38,25	E1
	begehbar	400/600 ¹⁾	200	für Betonwand	20	35666	51,00	E1
	begehbar	400/600 ¹⁾	240	für Betonwand	1	380424	88,50	E1
	begehbar	400/600 ¹⁾	300	für Betonwand	1	380425	112,50	E1
	befahrbar	400/600 ³⁾	100	für Betonwand	20	3002954	40,50	E1
140			für Betonwand	20	3002955	50,00	E1	
160			für Betonwand	20	3002956	53,00	E1	

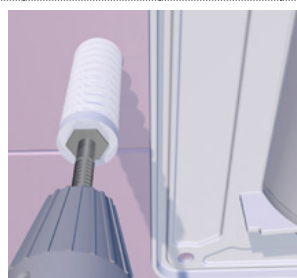
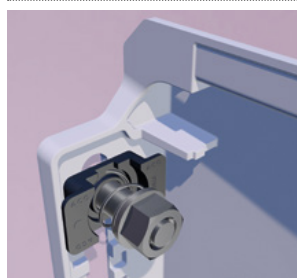











Montagebeispiel
Art.-Nr. 375038 bis 375042 –
nur 2 Bohrungen in die Wand
bei Montage auf Perimeterdämmung erforderlich.

¹⁾ Diese Sets können auch für die Lichtschächte 375000, 375001, 375002, 375003, 375005 und 375006 genutzt werden. Mit diesen Montagesets ist zwingend die Lichtschachtbefestigung mit 4 oder 6 Schrauben bzw. Schwerlastanker erforderlich. Das Langloch bzw. die Höhenverstellung am Lichtschacht kann in diesem Fall nicht genutzt werden.

²⁾ Nicht einsetzbar für Lichtschächte in 1000 x 600 x 400 und 1250 x 1000 x 400

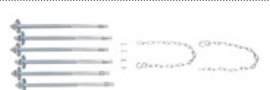
³⁾ Montage muss entsprechend der Einbauanleitung erfolgen. Nur mit umlaufend an den Lichtschacht anliegenden und in Beton gesetzten Randsteinen und befahrbarem Rost möglich.

Montage auf Perimeterdämmung – Betonwand

	Rost	Für Lichtschacht	Für Dämmung bis ...	Anwendung	VPE	Artikel-Nr.	Preis/Stk.	RG
	Belastbarkeit	Tiefe						
		[mm]	[mm]		[Stk]		[EUR]	
	begehrbar	400/600 ¹⁾²⁾	100	für Betonwand	20	375038	48,50	E1
	begehrbar	400/600 ¹⁾²⁾	140	für Betonwand	20	375039	52,50	E1
	begehrbar	400/600 ¹⁾²⁾	160	für Betonwand	20	375040	55,00	E1
	begehrbar	400/600 ¹⁾²⁾	200	für Betonwand	20	375041	60,50	E1
	begehrbar	400/600 ¹⁾²⁾	300	für Betonwand	20	375042	78,50	E1
	begehrbar	700	100	für Betonwand	1	380420	40,25	E1
	begehrbar	700	140	für Betonwand	1	380421	56,50	E1
	begehrbar	700	160	für Betonwand	1	380422	64,00	E1
	begehrbar	700	200	für Betonwand	1	380423	77,00	E1
	begehrbar	700	240	für Betonwand	1	380424	88,50	E1
	begehrbar	700	300	für Betonwand	1	380425	112,50	E1

Montagebeispiel
Art.-Nr. 35834 bis 35666





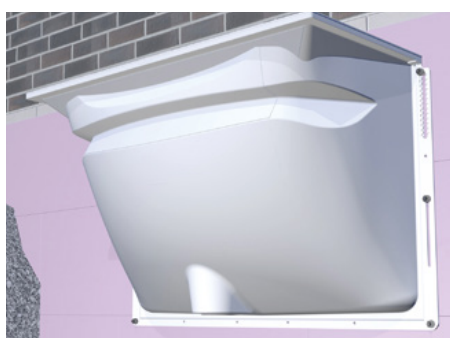

Montagebeispiel
Art.-Nr. 380420 bis 380425



¹⁾ Nur 2 Bohrungen in der Kellerwand notwendig.
²⁾ Nicht einsetzbar für Lichtschächte in 1000 x 600 x 400 und 1250 x 1000 x 400

Montage auf Perimeterdämmung – gemauerte Wand

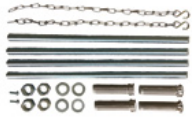
	Rost	Für Lichtschacht	Für Dämmung bis ...	Anwendung	VPE	Artikel-Nr.	Preis/Stk.	RG
	Belastbarkeit	Tiefe	[mm]		[Stk]		[EUR]	
	begehbar	400/600	60	für gemauerte Wand	20	35834	20,80	E1
	begehbar	400/600	80/100	für gemauerte Wand	20	375142	87,50	E1
	begehbar	400/600	120/140	für gemauerte Wand	20	375143	122,00	E1
	begehbar	400/600/700	160/180 ¹⁾²⁾	für gemauerte Wand	20	375144	87,50	E1
	begehbar	400/600/700	200/240 ¹⁾	für gemauerte Wand	20	375145	113,00	E1

Mindestanforderung an Mauersteine bei Einsatz der Montagesets 35834, 375142 und 375143

- Vollziegel ≥ Mz 12
- Kalksandvollstein ≥ KS 12
- Vollstein aus Leichtbeton ≥ V4
- Hochlochziegel ≥ HLz 14
- Kalksandlochstein ≥ KSL 12
- Hohlblock aus Leichtbeton ≥ HBI 4
- Porenbeton ≥ G4 (Druckfestigkeit ≥ 4 N/mm²)

Mindestanforderung an Mauersteine bei Einsatz der Montagesets 375144 und 375145 und Verwendung des Montagemörtels 375146

- Vollziegel ≥ Mz 12
- Kalksandvollstein ≥ KS 12
- Vollstein aus Leichtbeton ≥ V4
- Hochlochziegel ≥ HLz 12
- Kalksandlochstein ≥ KSL 12
- Hohlblock aus Leichtbeton ≥ HBI 4
- Porenbeton ≥ G4 (Druckfestigkeit ≥ 4 N/mm²)

¹⁾ Für die Montage ist der Montagemörtel Art.-Nr. 375146 notwendig.

²⁾ Montagesets für Lichtschächte der 700er Tiefe. Gewindestäbe für kleinere Dämmstärke ggf. kürzen.

Zubehör

	Beschreibung	Passend für	VPE	Artikel-Nr.	Preis/Stk.	RG
			[Stk]		[EUR]	
 <p>Montagemörtel 300 ml</p> <ul style="list-style-type: none"> ■ 300 ml Kartusche ■ Für Montagesets Art.-Nr. 375144, 375145 ■ Ausreichend für 2 Stück Montagesets 	<ul style="list-style-type: none"> ■ Montagesets mit der Artikel-Nr. 375144 und 375145 	12	375146	40,00	E1	

3

ACO Therm® Lichtschächte druckwasserdicht montiert



3

ACO Therm® Lichtschachtmontage auf weißer und schwarzer Wanne

Bei der druckwasserdichten Montage wird zwischen der Montage auf weißer und schwarzer Wanne unterschieden. Für die Montage auf weißer Wanne stehen hierbei die Systeme Profix (Montage mittels Montageschienen) und Dichtfix (Montage mittels Montageschrauben) zur Verfügung.

Für die Montage auf schwarzer Wanne werden die Edelstahl-Montageschienen in Kombination mit dem an der Wand befindlichen Abdichtungsmaterial (in der Regel Bitumendickbeschichtung) genutzt.



Montage auf weißer Wanne mit
ACO Profix (quellfähige Dichtmasse)



Montage auf weißer Wanne mit
ACO Dichtfix (Kautschukband)

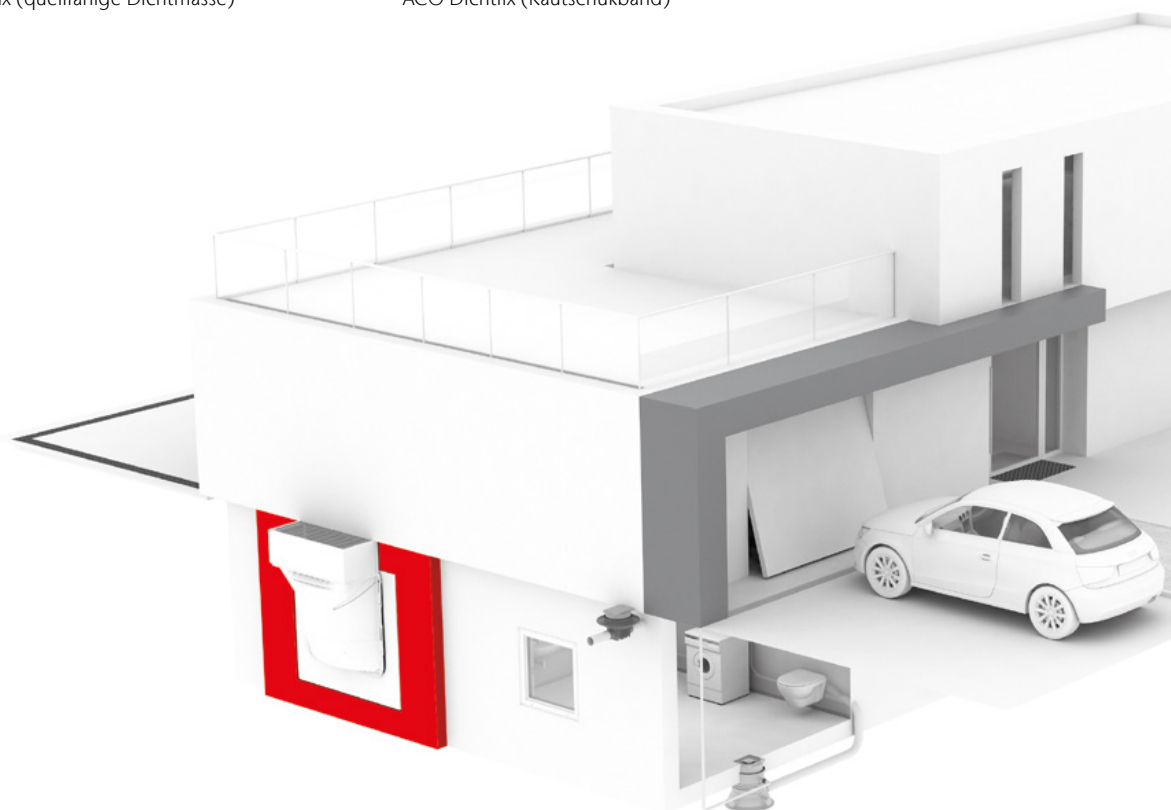



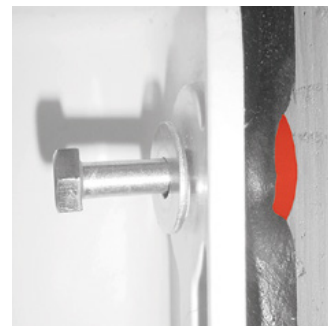

Anbringung an weißer Wanne mit Befestigungssystem Dichtfix

- Montageschrauben aus rostfreiem Edelstahl für betonierte Wände
- Zur Montage auf weißer Wanne
- Rostabhebesicherung wird zusätzlich benötigt (Artikel-Nr.: 10106)
- Geeignet für alle Kunststoff-Lichtschächte



3

	Bezeichnung	Für Lichtschacht			VPE [Stk]	Artikel-Nr.	Preis/Stk. [EUR]	RG
		Tiefe [mm]	Breite	Höhe				
	Montageset aus Edelstahl	400/600	alle Größen	alle Größen	10	35633	109,50	E2
		700	alle Größen	alle Größen	10	380563	182,00	E5
	Dichtband Dichtfix – je 1 Band pro Lichtschacht (4 m lang)	400/600	alle Größen	alle Größen	10	35632	160,00	E2
	Dichtband Dichtfix – je 1 Band pro Lichtschacht (5,5 m lang)	700	alle Größen	alle Größen	10	380564	281,00	E5
	Rostabhebesicherung	alle Größen	alle Größen	alle Größen	20	10106	6,80	E2

Nicht einsetzbar auf schwarzer Wanne.
Aufstockelemente sind druckwasserdicht montierbar.
Siehe Seite 152.

Entwässerungsanschlüsse und Verschluss für Entwässerungsöffnung
finden Sie auf Seite 164.

Verarbeitungshinweise – System Dichtfix

Voraussetzungen

- Die Betonoberfläche muss trocken bis mattfeucht sein.
- Im Bereich des Lichtschachtflansches dürfen keine bituminösen oder sonstigen Verunreinigungen vorhanden sein.
- Die druckwasserdichte Lichtschachtmontage darf ausschließlich bei Temperaturen von min. +5°C bis max. +40°C erfolgen.
- Montage direkt auf der Betonwand
- Montage auf schwarzer Wanne nicht möglich (siehe hierzu Seite 138).





Vorbereitung

- Die Wand muss staubfrei sein
- Schalölreste z.B. mit einem Hochdruckreiniger oder Aceton entfernen.
- Bei grobporiger Betonfläche den Bereich des Lichtschachtflansches mit Epoxydprimer vorbehandeln.
- Bei Fehlstellen oder Lunkern in der Wand die losen Betonteile entfernen (ggf. aufstemmen), die Wand reinigen und mit Epoxydspachtelmasse glätten und aushärten lassen.
- Prüfen, ob ein druckwasserdichter Entwässerungsanschluss oder eine Verschlussplatte benötigt wird.

Anbringung an weißer Wanne mit Befestigungssystem Profix

- Befestigungsmaterial aus rostfreiem Edelstahl für betonierete Wände
- 10 Jahre Gewährleistung auf das verwendete Material, bei Verarbeitung nach Montageanleitung
- Zur Montage auf weißer Wanne
- Rostabhebesicherung wird zusätzlich benötigt (Artikel-Nr.: 10106)
- Für Lichtschachtgrößen entsprechend nachfolgend aufgeführte Montageschienen
- Befahrbar mit entsprechendem Rost (siehe Seite 141)



	Bezeichnung	Für Lichtschacht			VPE [Stk]	Artikel-Nr.	Preis/Stk. [EUR]	RG	
		Tiefe [mm]	Breite [mm]	Höhe [mm]					
		Montage- schienenset aus Edelstahl	400	1250	1000	10	35903	571,00	E2
			400/600	1000	1000	10	375046	510,00	E2
					1300	10	375047	528,00	E2
			600	1250	1300	10	375048	595,00	E2
	Montage- Zusatzschienenset ¹⁾	alle Größen	alle Größen	alle Größen	10	35497	73,00	E2	
	ACO Profix ^{2) 3)}	alle Größen	alle Größen	alle Größen	12	37109	89,00	E2	
	Rostabhebe- sicherung	alle Größen	alle Größen	alle Größen	20	10106	6,80	E2	

Auslaufartikel

¹⁾ Optional: Erforderlich nur für Ersatzbohrungen neben dem Flansch, sofern Bewehrungsstahl getroffen wird.
²⁾ Verbrauch ca. 2 Kartuschen je Lichtschacht.

³⁾ Nicht einsetzbar auf schwarzer Wanne. Aufstockelemente sind in diesem System nicht druckwasserdicht montierbar.

Verarbeitungshinweise – System Profix

Voraussetzungen

- Die Betonoberfläche muss trocken bis mattfeucht sein.
- Im Bereich des Lichtschachtflansches dürfen keine bituminösen oder sonstigen Verunreinigungen vorhanden sein.
- Die druckwasserdichte Lichtschachtmontage darf ausschließlich bei Temperaturen von min. +5°C bis max. +40°C erfolgen.
- Die Dichtmasse ACO Profix soll nicht unter direkter Wassereinwirkung verarbeitet werden.
- Angebrochene ACO Profix Kartuschen müssen innerhalb von 24 Stunden verarbeitet werden.
- Montage direkt auf der Betonwand

Vorbereitung

- Die Wand muss staubfrei sein
- Schalölreste z. B. mit einem Hochdruckreiniger oder Aceton entfernen.
- Bei grobporiger Betonfläche den Bereich des Lichtschachtflansches mit Epoxydprimer vorbehandeln.
- Bei Fehlstellen oder Lunkern in der Wand die losen Betonteile entfernen (ggf. aufstemmen), die Wand reinigen und mit Epoxydspachtelmasse glätten und aushärten lassen.

Zusatzschienen (optional)

Sollte sich im vorgesehenen Bohrloch die Bohrung nicht einbringen lassen (z. B. Bewehrung im Weg), so kann der Befestigungspunkt mit Hilfe der Zusatzschiene um 5,5 cm versetzt werden. Das fehlerhaft gebohrte Loch ist mit dem ACO Profix auszuspritzen und die Zusatzschiene wie im Bild ersichtlich zu montieren. Die Bohrlöcher, die im Bereich des Lichtschachtflansches nicht gesetzt werden können, werden mit Versatz (5,5 cm) auf gleicher Höhe noch einmal gebohrt. In diesem Fall müssen alle Befestigungspunkte verwendet werden.





Auslaufartikel

Entwässerungsanschlüsse und Verschluss für Entwässerungsöffnung
finden Sie auf Seite 164.

Anbringung an schwarzer Wanne

- Befestigungsmaterial aus rostfreiem Edelstahl für betonierte Wände
- Zur Montage auf schwarzer Wanne
- Rostabhebesicherung wird zusätzlich benötigt (Artikel-Nr.: 10106)
- Für Lichtschachtgrößen entsprechend nachfolgend aufgeführte Montageschienen
- Befahrbar mit entsprechendem Rost (siehe Seite 141)



	Bezeichnung	Für Lichtschacht			VPE	Artikel-Nr.	Preis/Stk.	RG	
		Tiefe	Breite	Höhe					
		[mm]	[mm]	[mm]	[Stk]	[EUR]			
		Montageschienen- set aus Edelstahl	400	1250	1000	10	35903	571,00	E2
			600/400	1000	1000	10	375046	510,00	E2
					1300	10	375047	528,00	E2
			600	1250	1300	10	375048	595,00	E2
	Montage-Zusatz- schienenset ¹⁾	alle Größen	alle Größen	alle Größen	10	35497	73,00	E2	
	Rostabhebesiche- rung	alle Größen	alle Größen	alle Größen	20	10106	6,80	E2	

¹⁾ Optional: Erforderlich nur für Ersatzbohrungen neben dem Flansch, sofern Bewehrungsstahl getroffen wird.

Entwässerungsanschlüsse und Verschluss für Entwässerungsöffnung finden Sie auf Seite 164.

Verarbeitungshinweise an schwarzer Wanne

- Für die druckwasserdichte Montage an bituminös abgedichteten Außenwänden direkt auf der Kellerwand.
- Zur Abdichtung des Lichtschachtes ist das bereits an der Kellerwand genutzte Abdichtungsmaterial zu verwenden.
- Bei gemauerten Kellerwänden sind geeignete Befestigungsmittel zu verwenden. Die im Montageschienen-set enthaltenen Schwerlastanker können bei gemauerten Kellerwänden nicht eingesetzt werden.
- Für den Anwendungsfall der Abdichtung der Lichtschächte gegen drückendes Wasser ist Folgendes zu beachten:
 1. Die Dickbeschichtung an der Kelleraußenwand herstellen
 2. Die Bohrlöcher zur Befestigung des Lichtschachtes in die Kelleraußenwand bohren
 3. Den Lichtschachtflansch umlaufend reinigen (z. B. mit Aceton), aufrauen (z. B. mit Schleifpapier), mit Beschichtung dünn bestreichen und dann etwas Quarzsand aufbringen. Die Dickbeschichtung zusätzlich über den umlaufenden Verschraubungsflansch zum Lichtschacht herstellen.
 4. Die Kittrille im Lichtschacht mit Dichtmasse füllen, die kompatibel zu der an der Kelleraußenwand angebrachten Dickbeschichtung ist. Den Lichtschacht an allen Befestigungspunkten mit der Kellerwand verschrauben. Bei unebenen Wandflächen Untergrund vorher ebnen. Die Verschraubung soweit anziehen, dass das unter dem Flansch befindliche Material nur leicht herausgedrückt wird. Seitlich austretendes Material kehlenförmig anstreichen.
 5. Nach ausreichender Trocknungsphase (24 Std.) Verschraubung festziehen.
 6. Dickbeschichtung zusätzlich über den umlaufenden Verschraubungsflansch ziehen.

Lichtschachtroste Standard

- Aus verzinktem Stahl
- Für Gehwege und Terrassen empfehlen wir den Maschenrost 30/10
- Begehbare Roste bis 1,5 kN belastbar
- Befahrbare Roste im Lichtschachtkörper liegend sind bis 9 kN Radlast belastbar
- Befahrbare Roste im Aufstockelement liegend sind bis 6 kN belastbar
- Druckwasserdichte Lichtschächte sind nur mit dem Befestigungssystem Profix befahrbar. Ein befahrbarer Rost ist einzusetzen
- Befahrbare Roste können standardmäßig nur parallel zur Montagefläche des Lichtschachtes befahren werden
- Das Befahren des Rostes in Richtung der Montagefläche ist nur durch eine bauseitig anzubringende Verstärkung (Winkelisen) unter dem Rückenträger des Rostes möglich. Winkelisen führen wir nicht im Programm

Für Lichtschacht		Abmessungen		Lüftung	VPE	Artikel-Nr.	Preis/Stk.	RG
Tiefe	Breite	Tiefe	Breite					
[mm]	[mm]	[mm]	[mm]	[m ²]	[Stk]		[EUR]	

Streckmetall, begehbar, bis 1,5 kN belastbar



400	800	400	840	0,221	25	35572	56,50	E1
	1000	400	1040	0,297	30	35573	60,50	E1
	1250	400	1340	0,392	30	35896	91,50	E1
600	1000	600	1040	0,462	25	315870	84,50	E1
	1250	600	1340	0,602	25	315874	117,00	E1
700	1500	700	1660	0,844	1	38767	296,00	E5
	2000	700	2160	1,113	1	38770	309,00	E5

Maschenrost 30/30, begehbar, bis 1,5 kN belastbar



400	800	400	840	0,242	25	35574	56,50	E1
	1000	400	1040	0,326	30	35575	60,50	E1
	1250	400	1340	0,429	30	35897	91,50	E1
600	1000	600	1040	0,506	25	315878	84,50	E1
	1250	600	1340	0,659	25	315882	117,00	E1
700	1500	700	1660	0,933	1	38768	296,00	E5
	2000	700	2160	1,230	1	38771	309,00	E5

Roste müssen bei der Lichtschachtmontage zwingend eingesetzt sein.
Alternativ Montage mit ACO Bohrschablone.

Für Lichtschacht		Abmessungen		Lüftung	VPE	Artikel-Nr.	Preis/Stk.	RG
Tiefe	Breite	Tiefe	Breite					
[mm]	[mm]	[mm]	[mm]	[m²]	[Stk]		[EUR]	

Maschenrost 30/10, begehbar, bis 1,5 kN belastbar

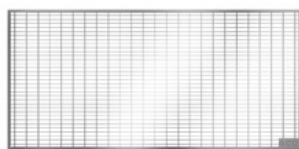

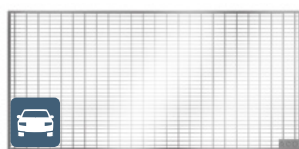

400	800	400	840	0,218	25	35576	79,00	E1
	1000	400	1040	0,294	30	35577	87,00	E1
	1250	400	1340	0,387	30	35898	119,00	E1
600	1000	600	1040	0,459	25	315999	125,00	E1
	1250	600	1340	0,594	25	375028	164,00	E1
700	1500	700	1660	0,844	1	38769	363,00	E5
	2000	700	2160	1,111	1	38772	390,00	E5

Maschenrost 30/10, befahrbar, bis 9 kN belastbar



400	800	400	840	0,198	25	35578	122,50	E1
	1000	400	1040	0,262	30	35579	130,00	E1
	1250	400	1340	0,345	30	35899	213,00	E1
600	1000	600	1040	0,411	25	375029	195,00	E1
	1250	600	1340	0,532	25	375030	253,00	E1

Zubehör

Beschreibung	Passend für	VPE	Artikel-Nr.	Preis/Stk.	RG
		[Stk]		[EUR]	
 Adapterwinkel für Lichtschachtrost 1000 x 400/600 mm ■ Mit Befestigungsschrauben für Lichtschachtrost	■ Spaltmaß 10 mm	10	11160	12,30	E1
	■ Spaltmaß 20 mm	10	11161	12,70	E1
	■ Spaltmaß 30 mm	10	11162	13,30	E1
	■ Spaltmaß 40 mm	10	11163	14,00	E1
 Adapterwinkel für Lichtschachtrost 1250 x 400/600 mm ■ Mit Befestigungsschrauben für Lichtschachtrost	■ Spaltmaß 10 mm	10	11164	12,60	E1
	■ Spaltmaß 20 mm	10	11165	13,00	E1
	■ Spaltmaß 30 mm	10	11166	13,60	E1
	■ Spaltmaß 40 mm	10	11167	14,40	E1

Roste müssen bei der Lichtschachtmontage zwingend eingesetzt sein.
Alternativ Montage mit ACO Bohrschablone.

Lichtschachtroste – verkürzte Ausführung

ACO Produktvorteile

- Verkürzte Lichtschachtroste werden immer dann eingesetzt, wenn Perimeterdämmung in den Lichtschacht eingearbeitet wird
- Mit Hilfe der Adapterwinkel werden Zwischengrößen abgedeckt

- Bis max. 1,5 kN belastbar
- Rostzapfenlöcher sind bauseits zu bohren



Für Lichtschacht		Abmessungen		VPE	Artikel-Nr.	Preis/Stk.	RG
Tiefe	Breite	Tiefe	Breite				
[mm]	[mm]	[mm]	[mm]	[Stk]		[EUR]	
Streckmetall, begehbar, bis 1,5 kN belastbar							
400	1000	350	1040	20	10476	88,00	E1
		300	1040	20	10477	85,00	E1
		250	1040	20	10478	82,00	E1
	1250	300	1340	20	10479 ¹⁾	133,00	E1
		250	1340	20	10480 ¹⁾	129,50	E1
		550	1040	20	315869	135,50	E1
600	1000	500	1040	20	315868	126,50	E1
		450	1040	20	315867	118,00	E1
	1250	550	1340	20	315873 ¹⁾	200,00	E1
		500	1340	20	315872	189,00	E1
		450	1340	20	315871	177,00	E1
Maschenrost 30/30, begehbar, bis 1,5 kN belastbar							
400	1000	350	1040	20	10740	88,00	E1
		300	1040	20	10741	85,00	E1
		250	1040	20	10742 ¹⁾	82,00	E1
	1250	300	1340	20	10743 ¹⁾	133,00	E1
		250	1340	20	10744 ¹⁾	131,50	E1
600	1000	550	1040	20	315877 ¹⁾	135,50	E1
		500	1040	20	315876	126,50	E1
	1250	450	1040	20	315875	118,00	E1
		550	1340	20	315881 ¹⁾	200,00	E1
		500	1340	20	315880 ¹⁾	189,00	E1
		450	1340	20	315879	177,00	E1

Roste müssen bei der Lichtschachtmontage zwingend eingesetzt sein.
Weitere Ausführungen und Zwischentiefen auf Anfrage.
Alternativ Montage mit ACO Bohrschablone.

¹⁾ Lieferzeit auf Anfrage.

	Für Lichtschacht		Abmessungen		VPE [Stk]	Artikel-Nr.	Preis/Stk. [EUR]	RG
	Tiefe	Breite	Tiefe	Breite				
	[mm]	[mm]	[mm]	[mm]				
Maschenrost 30/10, begehbar, bis 1,5 kN belastbar								
	400	1000	350	1040	20	380566	161,00	E1
			550	1040	20	315998 ¹⁾	194,00	E1
	600	1000	500	1040	20	315997	182,00	E1
			450	1040	20	315996	170,00	E1
			550	1340	20	375031 ¹⁾	207,00	E1
			500	1340	20	375032 ¹⁾	200,00	E1
		1250	500	1340	20	375032 ¹⁾	200,00	E1
			450	1340	20	375033	199,00	E1

Zubehör

	Beschreibung	Passend für	VPE	Artikel-Nr.	Preis/Stk. [EUR]	RG
			[Stk]			
	Adapterwinkel für Lichtschachtrast 1000 x 400/600 mm ■ Mit Befestigungsschrauben für Lichtschachtrast	■ Spaltmaß 10 mm	10	11160	12,30	E1
		■ Spaltmaß 20 mm	10	11161	12,70	E1
		■ Spaltmaß 30 mm	10	11162	13,30	E1
		■ Spaltmaß 40 mm	10	11163	14,00	E1
		■ Spaltmaß 10 mm	10	11164	12,60	E1
	Adapterwinkel für Lichtschachtrast 1250 x 400/600 mm ■ Mit Befestigungsschrauben für Lichtschachtrast	■ Spaltmaß 20 mm	10	11165	13,00	E1
		■ Spaltmaß 30 mm	10	11166	13,60	E1
		■ Spaltmaß 40 mm	10	11167	14,40	E1

Roste müssen bei der Lichtschachtmontage zwingend eingesetzt sein.
Weitere Ausführungen und Zwischentiefen auf Anfrage.
Alternativ Montage mit ACO Bohrschablone.

Lichtschachtroste – verlängerte Ausführung

ACO Produktvorteile

- Verlängerte Roste werden in Kombination mit den Aufstockelementen mit verlängerten Schenkeln eingesetzt
- Mit Hilfe der Adapterwinkel werden Zwischengrößen abgedeckt

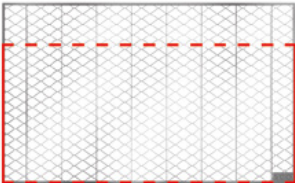
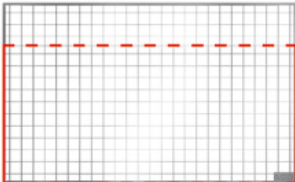
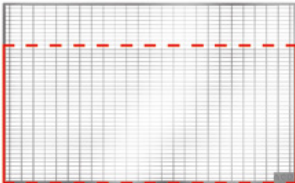

- Rostzapfen befinden sich am Rostende
- Rostzapfenlöcher sind bauseits zu bohren

Für Lichtschacht		Abmessungen		VPE	Artikel-Nr.	Preis/Stk.	RG	
Tiefe	Breite	Tiefe	Breite					
[mm]	[mm]	[mm]	[mm]	[Stk]		[EUR]		
Streckmetall, begehbar, bis 1,5 kN belastbar								
	400	1000	450	1040	20	315867	118,00	E1
			500	1040	20	315868	126,50	E1
		1250	550	1040	20	315869	135,50	E1
			600	1040	25	315870	84,50	E1
	450		1340	20	315871	177,00	E1	
	500		1340	20	315872	189,00	E1	
	1250	550	1340	20	315873 ¹⁾	200,00	E1	
		600	1340	25	315874	117,00	E1	
Maschenrost 30/30, begehbar, bis 1,5 kN belastbar								
		400	1000	450	1040	20	315875	118,00
	500			1040	20	315876	126,50	E1
	1250		550	1040	20	315877 ¹⁾	135,50	E1
			600	1040	20	315878	84,50	E1
		450	1340	20	315879	177,00	E1	
		500	1340	20	315880 ¹⁾	189,00	E1	
	1250	550	1340	20	315881 ¹⁾	200,00	E1	
		600	1340	20	315882	117,00	E1	
Maschenrost 30/10, begehbar, bis 1,5 kN belastbar								
		400	1000	450	1040	20	315996	170,00
	500			1040	20	315997	182,00	E1
	1250		550	1040	20	315998	194,00	E1
			600	1040	25	315999 ¹⁾	125,00	E1
		450	1340	20	375033	199,00	E1	
		500	1340	20	375032 ¹⁾	200,00	E1	
	1250	550	1340	20	375031 ¹⁾	207,00	E1	
		600	1340	25	375028	164,00	E1	

Roste müssen bei der Lichtschachtmontage zwingend eingesetzt sein.
Weitere Ausführungen und Zwischentiefen auf Anfrage.
Alternativ Montage mit ACO Bohrschablone.

¹⁾ Lieferzeit auf Anfrage.

Zubehör

Beschreibung	Passend für	VPE	Artikel-Nr.	Preis/Stk.	RG
		[Stk]		[EUR]	
 Adapterwinkel für Lichtschachtrost 1000 x 400/600 mm ■ Mit Befestigungsschrauben für Lichtschachtrost	■ Spaltmaß 10 mm	10	11160	12,30	E1
	■ Spaltmaß 20 mm	10	11161	12,70	E1
	■ Spaltmaß 30 mm	10	11162	13,30	E1
	■ Spaltmaß 40 mm	10	11163	14,00	E1
	■ Spaltmaß 10 mm	10	11164	12,60	E1
 Adapterwinkel für Lichtschachtrost 1250 x 400/600 mm ■ Mit Befestigungsschrauben für Lichtschachtrost	■ Spaltmaß 20 mm	10	11165	13,00	E1
	■ Spaltmaß 30 mm	10	11166	13,60	E1
	■ Spaltmaß 40 mm	10	11167	14,40	E1
	■ Spaltmaß 10 mm	10	11168	12,60	E1

Roste für 4-seitig geschlossene Aufstockelemente

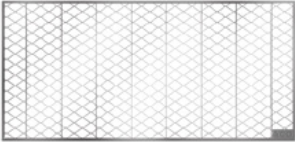
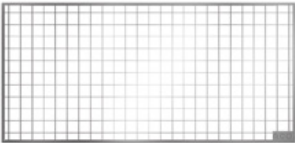
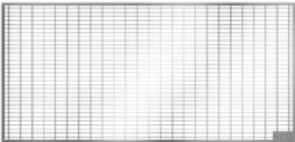
	Für Aufstockelemente		Abmessungen		VPE [Stk]	Artikel-Nr.	Preis/Stk. [EUR]	RG
	Tiefe	Breite	Tiefe	Breite				
	[mm]	[mm]	[mm]	[mm]				
Streckmetall, begehbar, bis 1,5 kN belastbar								
	400	1000	424	1040	10	375096 ¹⁾	86,00	E1
		1250	424	1340	10	375097 ¹⁾	121,50	E1
	600	1000	625	1040	10	375098 ¹⁾	107,00	E1
		1250	625	1340	10	375099 ¹⁾	146,00	E1
Maschenrost 30/30, begehbar, bis 1,5 kN belastbar								
	400	1000	424	1040	10	375102	86,00	E1
		1250	424	1340	10	375103 ¹⁾	121,50	E1
	600	1000	625	1040	10	375104	107,00	E1
		1250	625	1340	10	375105 ¹⁾	146,00	E1
Maschenrost 30/10, begehbar, bis 1,5 kN belastbar								
	400	1000	424	1040	10	375108	148,00	E1
		1250	424	1340	10	375109	188,00	E1
	600	1000	625	1040	10	375110	186,00	E1
		1250	625	1340	10	375111	231,00	E1
	700	1500	723	1665	1	375112	473,00	E5
		2000	723	2165	1	375113	728,00	E5

¹⁾ Lieferzeit auf Anfrage.

Designroste für 4-seitig geschlossene Aufstockelemente

- Mit Rostkantenüberdeckung
- Begehbar

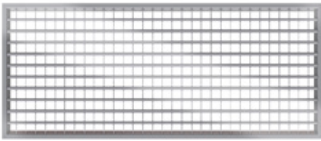
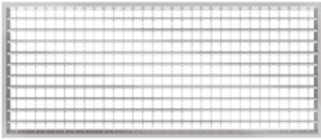
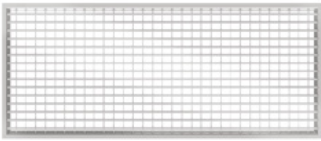
Für Aufstockelemente		Abmessungen		VPE	Artikel-Nr.	Preis/Stk.	RG
Tiefe	Breite	Tiefe	Breite				
[mm]	[mm]	[mm]	[mm]	[Stk]			
Längsprofilrost, Stahl verzinkt (nicht für den Barfußbereich geeignet)							
	400	1000	452	1068	1	375599	469,00 E3
		1250	452	1368	1	375600	563,00 E3
Längsprofilrost, Edelstahl (nicht für den Barfußbereich geeignet)							
	400	1000	452	1068	1	375604	592,00 E3
		1250	452	1368	1	375605	681,00 E3
Längsstabrost, Edelstahl							
	400	1000	452	1068	1	375609	812,00 E3
		1368	452	1368	1	375610	955,00 E3

Lichtschacht – Designroste

- Mit Rostkantenüberdeckung
- Prüfen Sie: Verwendbarkeit auch auf Kunststofflichtschächten anderer Hersteller
- Begehbar
- In verkürzter Ausführung erhältlich

Für Lichtschacht		Abmessungen		VPE	Artikel-Nr.	Preis/Stk.	RG
Tiefe	Breite	Tiefe	Breite				
[mm]	[mm]	[mm]	[mm]	[Stk]		[EUR]	
Längsprofilrost, Stahl verzinkt (nicht für Barfußbereich geeignet)							
400	1000	400	1040	5	380400	421,00	E3
	1250	400	1340	5	380401	473,00	E3
600	1000	600	1040	5	380472	516,00	E3
	1250	600	1340	5	380473	598,00	E3
Längsprofilrost, Edelstahl (nicht für Barfußbereich geeignet)							
400	1000	400	1040	10	380402	554,00	E3
	1250	400	1340	10	380403	655,00	E3
600	1000	600	1040	10	380469	842,00	E3
	1250	600	1340	10	380470	1.015,00	E3
Längsstabrost, Edelstahl							
400	1000	400	1040	10	380406	504,00	E3
	1250	400	1340	10	380407	605,00	E3
600	1000	600	1040	10	380475	675,00	E3
	1250	600	1340	10	380476	817,00	E3

Roste müssen bei der Lichtschachtmontage zwingend eingesetzt sein.
Alternativ Montage mit ACO Bohrschablone.
Lieferzeit auf Anfrage.

Gestaltungsbeispiel





Lichtschacht mit eingelegtem Längsprofil-Design-Rost

Aufstockelemente inkl. Montagesets

- Höhenverstellbare Aufstockelemente sind ausschließlich begehbar. Belastbar bis max. 1,5 kN bzw. 150 kg
- Vor Türaustritten ausschließlich fixe Aufstockelemente verwenden
- Höhenverstellbare und fixe Aufstockelemente können kombiniert werden
- Fixe Aufstockelemente können mit 6 kN Radlast befahren werden. Kombination: 2 fixe oder 1 fixes Aufstockelement, 1 befahrbarer Rost, 1 befahrbares Montageset für Lichtschächte Aufstockelement muss mit Wand verschraubt werden
- Fixe Aufstockelemente können in der Höhe gekürzt werden. Bitte U-Profile für Schnittfläche einsetzen (siehe Seite 160)
- Fixe Aufstockelemente können standardmäßig nur längsseitig (parallel zur Hauswand) befahren werden
- Das Befahren des Rostes in Richtung Montagefläche ist nur durch eine bauseitig anzubringende Verstärkung (Winkelisen) unter dem Rückenträger des Rostes möglich. Winkelisen führen wir nicht im Programm



Für Lichtschacht	Anwendung	Abmessungen			VPE	Artikel-Nr.	Preis/Stk.	RG		
		Tiefe	Tiefe	Breite					Höhe	
[mm]		[mm]	[mm]	[mm]	[Stk]	[EUR]				
Höhenverstellbereich: 30 – 300 mm, begehbar bis 1,5 kN										
	400/600/700	Variable Bauhöhe	400	800	340	20	315900	104,65	E1	
					1000	340	20	315901	104,65	E1
					1250	340	20	315902	132,15	E1
			600	1000	340	10	315907	147,25	E1	
					1250	340	10	315908	170,25	E1
			700	1500	340	1	315906	545,75	E5	
Fixe Bauhöhe, Aufbauhöhe 400/600er Tiefe = 275 mm; 700er Tiefe = 270 mm										
	400/600	Fixe Bauhöhe	400	800	295	10	315911	180,25	E1	
					1000	295	10	315912	192,75	E1
					1250	295	10	315913	228,75	E1
			600	1000	295	10	315918	205,75	E1	
		1250	295	10	315919	231,75	E1			
	700	Fixe Bauhöhe	700	1500	295	1	315917	554,25	E5	
					2000	295	1	315931	772,25	E5

Für Lichtschacht	Anwendung	Abmessungen			VPE	Artikel-Nr.	Preis/Stk.	RG
		Tiefe	Tiefe	Breite				
[mm]		[mm]	[mm]	[mm]	[Stk]		[EUR]	

Fixe Bauhöhe, Aufbauhöhe 400/600er Tiefe = 425 mm; 700er Tiefe = 420 mm

	400	Fixe Bauhöhe	400	800	445	8	375559	211,00	E1
				1000	445	8	375560	240,75	E1
				1250	445	8	375561	257,75	E1
	600	Fixe Bauhöhe	600	1000	445	8	375562	286,75	E1
				1250	445	8	375563	290,75	E1
				1500	445	8	375564 ²⁾	683,25	E5
700	Fixe Bauhöhe	700	2000	445	8	375565 ²⁾	955,25	E5	

Höhenverstellbereich: 30 mm – 300 mm, verlängerte Seitenschenkel, begehbar bis 1,5 kN

	400	Variable Bauhöhe	600	1000	340	10	315907 ¹⁾	147,25	E1
				1250	340	10	315908 ¹⁾	170,25	E1
	600	Variable Bauhöhe	800	1000	340	10	375024 ¹⁾²⁾	199,75	E1
				1250	340	10	375025 ¹⁾²⁾	222,75	E1

Fixe Bauhöhe, verlängerte Seitenschenkel, begehbar bis 1,5 kN

	400	Fixe Bauhöhe	600	1000	295	10	315918 ¹⁾	205,75	E1
				1250	295	10	315919 ¹⁾	231,75	E1
	600	Fixe Bauhöhe	800	1000	295	10	375026 ¹⁾²⁾	266,75	E1
				1250	295	10	375027 ¹⁾²⁾	318,75	E1

¹⁾ Passende verlängerte Roste auf Seite 144.
²⁾ Lieferzeit auf Anfrage

Die maximal möglichen Erhöhungen und entsprechenden Aufbauhöhen finden Sie auf den Seiten 158 +159.

Aufstockelemente – druckwasserdicht

ACO Produktvorteile

- Stabiles Hohlkammerprofil
- Graue Rostkante
- Hochweiße Innenfläche

- Material: PVC
- Nur in Kombination mit System Dichtfix montierten Lichtschächten möglich
- Montage direkt an der Kellerwand oder auf ACO Therm® Block druckwasserdicht
- Montage nur möglich mit den Lichtschächten
 - 1000 x 1000 x 400 mm
 - 1000 x 1300 x 400 mm
 - 1000 x 1000 x 600 mm
 - 1000 x 1300 x 600 mm
 - 1250 x 1300 x 600 mm
 - 1500 x 1000 x 700 mm
 - 1500 x 1500 x 700 mm
 - 2000 x 1000 x 700 mm
 - 2000 x 1500 x 700 mm



Für Lichtschacht	Anwendung	Abmessungen			Aufbauhöhe	VPE	Artikel-Nr.	Preis/Stk.	RG
		Tiefe	Breite	Höhe					
Tiefe		Tiefe	Breite	Höhe					
[mm]		[mm]	[mm]	[mm]	[mm]	[Stk]		[EUR]	
Fixe Bauhöhe, Standardtiefe									
400	begehrbar und befahrbar	400	1000	295	275	10	315774	156,00	E1
			1000	445	425	8	375437	204,00	E1
600	begehrbar und befahrbar	600	1000	295	275	10	315830	169,00	E1
			1250	295	275	10	315831	195,00	E1
			1000	445	425	8	375438	250,00	E1
700	begehrbar	700	1250	445	425	8	375440	254,00	E1
			1500	295	270	1	315785	511,00	E5
			2000	295	270	1	315786	729,00	E5
			1500	445	420	8	375441	640,00	E5
			2000	445	420	8	375442	912,00	E5

Montagesets für druckwasserdichte Aufstockelemente

Beschreibung	Passend für	VPE	Artikel-Nr.	Preis/Stk.	RG
Montageset ■ für Betonwand	■ Für 1. Aufstockelement	10	375147	221,00	E2
Montageset ■ für Betonwand	■ Für 2. Aufstockelement	10	375148	109,00	E2
Montageset ■ für Therm Block bis 100 mm Dämmstärke	■ Für 1. Aufstockelement	10	375149	206,00	E2
Montageset ■ für Therm Block bis 100 mm Dämmstärke	■ Für 2. Aufstockelement	10	375150	94,00	E2
Montageset ■ für Therm Block ab 125 mm Dämmstärke	■ Für 1. Aufstockelement	10	375151	208,00	E2
Montageset ■ für Therm Block ab 125 mm Dämmstärke	■ Für 2. Aufstockelement	10	375152	96,00	E2

Aufstockelemente, 4-seitig geschlossen

ACO Produktvorteile

- 4-seitig geschlossen
- Verbindung über Nut- und Federsystem
- Begehbar

- Es können maximal drei 4-seitig geschlossene Aufstockelemente eingesetzt/gestapelt werden
- 4-seitig geschlossene Aufstockelemente können in die Rostaufgabe der fixen Aufstockelemente gestellt und mit Montageset Art.-Nr. 315787 verschraubt werden. Maximal können 3 Aufstockelemente eingesetzt werden
- 4-seitig geschlossene Aufstockelemente können in der Höhe gekürzt werden. Bitte U-Profile für Schnittfläche nutzen (U-Profile siehe Seite 160)
- Wandanschlusswinkel für 4-seitige Auflage des Aufstockelementes und zum Einlegen in den Lichtschachtkörper
- Passende Roste finden Sie auf Seite 146



Für Lichtschacht		Abmessungen			VPE	Artikel-Nr.	Preis/Stk.	RG
Tiefe	Breite	Tiefe	Breite	Höhe				
[mm]	[mm]	[mm]	[mm]	[mm]	[Stk]		[EUR]	
Fixe Bauhöhe, Aufbauhöhe 400/600er Tiefe = 275 mm; 700er Tiefe = 270 mm								
400	1000	400	1000	295	10	375090	241,00	E2
	1250	400	1250	295	10	375091	279,00	E2
600	1000	600	1000	295	5	375092	268,00	E2
	1250	600	1250	295	5	375093	307,00	E2
700	1500	700	1500	290	1	375094	540,00	E5
	2000	700	2000	290	1	375095	753,00	E5

Wandanschlusswinkel für 4-seitige Auflage

- Notwendig bei der Verwendung von 4-seitig geschlossenen Aufstockelementen
- Montageset von Seite 128 wählen.
Bei Montage auf ACO Therm® Block:
 - Art.-Nr. 315796 (bis 100 mm Dämmstärke)
 - Art.-Nr. 315936 (ab 125 mm)
 - Art.-Nr. 380392 (ab 180 mm)

Für Lichtschacht		VPE	Artikel-Nr.	Preis/Stk.	RG
Tiefe	Breite				
[mm]	[mm]	[Stk]			
400/600	1000	8	375062	106,00	E2
	1250	8	375063	115,50	E2
700	1500	1	375618	166,00	E5
	2000	1	375619	208,00	E5



Nur das unterste 4-seitig geschlossene Aufstockelement muss mit Montageset Art.-Nr. 315787 verschraubt werden.

Weitere 4-seitige Elemente werden über das Nut- und Federsystem miteinander verlickt.

Aufstockelemente – Einzelteile

- Höhenverstellbare Aufstockelemente sind ausschließlich begehbar.
Belastbar bis 1,5 kN
- Vor Türaustritten ausschließlich fixe Aufstockelemente verwenden.
- Höhenverstellbare und fixe Aufstockelemente können kombiniert werden
- Kombinationsmöglichkeiten und max. Anzahl an einsetzbaren Aufstockelementen (siehe Seite 157 und 162)
- Fixe Aufstockelemente können mit 6 kN Radlast befahren werden. Kombination: 2 fixe oder 1 fixes Aufstockelement, 1 befahrbarer Rost, 1 befahrbares Montageset für Lichtschächte. Aufstockelement muss mit Wand verschraubt werden
- Fixe Aufstockelemente können nur längsseitig (parallel zur Hauswand) befahren werden
- Fixe Aufstockelemente können in der Höhe gekürzt werden.
Bitte U-Profile für Schnittfläche einsetzen (siehe Seite 160)

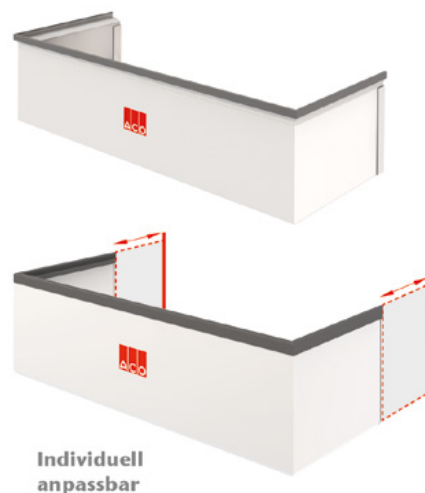

Für Lichtschacht	Anwendung	Abmessungen			VPE	Artikel-Nr.	Preis/Stk.	RG
		Tiefe	Tiefe	Breite				
[mm]		[mm]	[mm]	[mm]	[Stk]	[EUR]		

Höhenverstellbereich: 30 mm – 300 mm, Standardtiefe, begehbar bis 1,5 kN

	400	begehbar	400	800	340	20	315788	95,50	E1
				1000	340	20	315789	95,50	E1
				1250	340	20	315790	123,00	E1
	600	begehbar	600	1000	340	10	315826	119,50	E1
				1250	340	10	315827	142,50	E1
	700	begehbar	700	1500	340	1	315794	511,00	E5

Fixe Bauhöhe, Standardtiefe, Aufbauhöhe 400/600er Tiefe = 275 mm; 700er Tiefe = 270 mm

	400	begehbar und befahrbar	400	800	295	10	315773	143,50	E1
				1000	295	10	315774	156,00	E1
				1250	295	10	315775	192,00	E1
	600	begehbar und befahrbar	600	1000	295	10	315830	169,00	E1
				1250	295	10	315831	195,00	E1
	700	begehbar	700	1500	295	1	315785	511,00	E5
				2000	295	1	315786	729,00	E5

¹⁾ Fixe Aufstockelemente in Bauhöhe 400 mm auf Anfrage. Montagesets für die druckwasserdichte Montage von Aufstockelementen finden Sie auf Seite 152.

Für Lichtschacht	Anwendung	Abmessungen			VPE	Artikel-Nr.	Preis/Stk.	RG	
		Tiefe	Tiefe	Breite					Höhe
		[mm]	[mm]	[mm]					[mm]

Fixe Bauhöhe, Aufbauhöhe 400/600er Tiefe = 425 mm; 700er Tiefe = 420 mm

	400	begehbar und befahrbar	400	800	445	8	375436	187,00	E1
				1000	445	8	375437	204,00	E1
				1250	445	8	375439	221,00	E1
	600	begehbar und befahrbar	600	1000	445	8	375438	250,00	E1
				1250	445	8	375440	254,00	E1
				1500	445	8	375441	640,00	E5
700	begehbar	700	2000	445	8	375442	912,00	E5	

Höhenverstellbereich: 30 mm – 300 mm, verlängerte Seitenschenkel²⁾, begehbar bis 1,5 kN

	400	begehbar	600	1000	340	10	315826	119,50	E1
				1250	340	10	315827	142,50	E1
	600	begehbar	800	1000	340	10	375020	172,00	E1
				1250	340	10	375021	195,00	E1

Fixe Bauhöhe, verlängerte Seitenschenkel, begehbar bis 1,5 kN

	400	begehbar und befahrbar	600	1000	295	10	315830	169,00	E1
				1250	295	10	315831	195,00	E1
	600	begehbar	800	1000	295	10	375022	230,00	E1
				1250	295	10	375023	282,00	E1

Die maximal möglichen Erhöhungen und entsprechenden Aufbauhöhen finden Sie auf den Seiten 158 + 159.

Maximale Erhöhung über Aufstockelementen

Typ	begehrbar		befahrbar		druckwasserdicht ¹⁾	
	maximale Erhöhung	max. lichte Gesamthöhe	maximale Erhöhung	max. lichte Gesamthöhe	maximale Erhöhung	max. lichte Gesamthöhe
	[mm]	[mm]	[mm]	[mm]	[mm]	[mm]
800 x 600 x 400	1000	1600	525	1125		
1000 x 600 x 400	1000	1600	525	1125	nicht möglich	nicht möglich
1000 x 1000 x 400	1000	2000	525	1525	525	1525
1000 x 1300 x 400	1000	2300	525	1825	525	1825
1250 x 1000 x 400	1000	2000	525	1525	nicht möglich	nicht möglich
1000 x 1000 x 600	1000	2000	525	1525	525	1525
1000 x 1300 x 600	1000	2300	525	1825	525	1825
1250 x 1300 x 600	1000	2300	525	1825	525	1825
1500 x 1000 x 700	670	1700			420	1450
1500 x 1500 x 700	670	2200	nicht möglich	nicht möglich	420	1950
2000 x 1000 x 700	425	1450			420	1450
2000 x 1500 x 700	425	1950			420	1950

¹⁾ Druckwasserdicht montierte Aufstockelemente der Bautiefen 400 und 600 mm können bei befahrbar montierten Lichtschächten zeitgleich mit einer Radlast von 6 kN belastet werden.

Aufbauhöhen Aufstockelemente

Kombination fixe Aufstockelemente

Lichtschachttiefe	1x fix 295	1x fix 445	2x fix 295	2x fix 445	3x fix 295	1x fix 295 + 1x fix 445	2x fix 295 + 1x fix 445	1x fix 295 + 2x fix 445
	[mm]	[mm]	[mm]	[mm]	[mm]	[mm]	[mm]	[mm]
400	275	425	525	825	775	675	925	1075 ¹⁾
600	275	425	525	825	775	675	925	1075 ¹⁾
700	270	420	520	820 ²⁾	770 ²⁾	670	nicht zulässig	nicht zulässig

Kombination fixe + höhenverstellbare Aufstockelemente

Lichtschachttiefe	1x höhenver.	1x fix 295 + 1x höhenver.	1x fix 445 + 1x höhenver.	2x fix 295 + 1x höhenver.	2x fix 445 + 1x höhenver.	3x fix 295 + 1x höhenver.
	[mm]	[mm]	[mm]	[mm]	[mm]	[mm]
400	30–300	305–580	455–730	555–825	855–1130 ⁷⁾	805–1080 ⁸⁾
600	30–300	305–580	455–730	555–825	855–1130 ⁷⁾	805–1080 ⁸⁾
700	30–300 ³⁾	300–575 ⁴⁾	450–725 ⁵⁾	550–825 ⁶⁾	nicht zulässig	nicht zulässig

¹⁾ Muss auf max. 1000 mm gekürzt werden

²⁾ Muss auf max. 670 mm gekürzt werden.

³⁾ Nur für Lichtschächte 1500x1000x700 + 1500x1500x700 erhältlich.

⁴⁾ Nur für Lichtschächte 1500x1000x700 + 1500x1500x700 anwendbar.





⁵⁾ Nur bis zu einer maximalen Höhe von 670 mm zulässig.

⁶⁾ Nur bis zu einer maximalen Höhe von 670 mm zulässig und nur für Lichtschächte 1500x1000x700 + 1500x1500x700.

⁷⁾ Nur bis zu einer maximalen Höhe von 1000 mm zulässig.







⁸⁾ Nur bis zu einer maximalen Höhe von 1000 mm zulässig.

Montagesets für Aufstockelemente

Passend für	Rost Belastbarkeit	für Lichtschacht- tiefe		VPE	Artikel-Nr.	Preis/Stk.	RG
		[mm]	[Stk]				
Für die Standard-Montage ohne Wandverschraubung							
	höhenverstellbare Aufstockelemente	Begehbar	400/600	20	315787	9,15	E1
			700	1	315821	12,40	E5
Für die Standard-Montage mit Wandverschraubung							
	höhenverstellbare Aufstockelemente	Begehbar, mit Wandver- schraubung	400/600	20	315933 ¹⁾	27,75	E1
			700	1	315934 ¹⁾	34,75	E5
Verschraubung des Aufstockelementes mit Lichtschachtkörper und Perimeterdämmung oder Kellerwand							
	fixe Aufstockelemente	Begehbar/ Befahrbar	400/600	10	315928 ²⁾	36,75	E1
		Begehbar	700	1	315929 ¹⁾	43,25	E5
	fixe Aufstockelemente	Optional zum Einlegen in die Lichtschachtrast- auflage	alle Größen	1	315932 ¹⁾	17,80	E1

¹⁾ Montageset enthält alle Befestigungsmittel für die begehbare Montage auf Perimeterdämmung und direkt an der Kellerwand.
²⁾ Montageset enthält alle Befestigungsmittel für die begehbare Montage auf Perimeterdämmung, sowie für die begehbare und befahrbare Montage an der Kellerwand.

³⁾ Kompriband zum Einkleben in die Lichtschachtrastauflage (nicht druckwasserdicht).

	Passend für	Anwendung	für Lichtschacht-		Artikel-Nr.	Preis/Stk.	RG
			tiefe	VPE			
			[mm]	[Stk]	[EUR]		
Für die druckwasserdichte Montage							
	1. Aufstockelement	für Betonwand	400/600/700	10	375147	221,00	E2
		2. Aufstockelement	für Betonwand	400/600/700	10	375148	109,00
	1. Aufstockelement	Therm Block bis 100 mm Dämmstärke	400/600/700	10	375149	206,00	E2
		2. Aufstockelement	Therm Block bis 100 mm Dämmstärke	400/600/700	10	375150	94,00
	1. Aufstockelement	Therm Block ab 125 mm Dämmstärke	400/600/700	10	375151	208,00	E2
		2. Aufstockelement	Therm Block ab 125 mm Dämmstärke	400/600/700	10	375152	96,00

U-Profile/Wandanschlussprofile

U-Profile für gekürzte fixe Aufstockelemente

	Passend für	VPE	Artikel-Nr.	Preis/Stk.	RG
		[Stk]		[EUR]	
Für die Montage an der Unterseite – U-Profile für gekürzte fixe Aufstockelemente					
	800 x 400 (B x H)	1	375127	16,20	E1
	1000 x 400 (B x H)	1	375128	18,20	E1
	1250 x 400 (B x H)	1	375129	20,90	E1
	1000 x 600 (B x H)	1	375130	22,50	E1
	1250 x 600 (B x H)	1	375131	25,50	E1
	1000 x 800 (B x H)	1	375132	26,25	E1
	1250 x 800 (B x H)	1	375133	29,00	E1
	1500 x 700 (B x H)	1	375134	30,50	E5
	2000 x 700 (B x H)	1	375135	35,25	E5

U-Profile für gekürzte 4-seitig geschlossene Aufstockelemente

	Passend für	VPE	Artikel-Nr.	Preis/Stk.	RG
		[Stk]			
Für die Montage an der Unterseite – U-Profile für gekürzte 4-seitig geschlossene Aufstockelemente					
	1000 x 400 (B x H)	1	375568	37,75	E1
	1250 x 400 (B x H)	1	375569	42,75	E1
	1000 x 600 (B x H)	1	375570	44,75	E1
	1250 x 600 (B x H)	1	375571	50,00	E1
	1500 x 700 (B x H)	1	375572	58,50	E5
		2000 x 700 (B x H)	1	375573	72,00

Wandanschlusswinkel für 4-seitige Auflage

- Notwendig bei der Verwendung von 4-seitig geschlossenen Aufstockelementen
- Montageset von Seite 128 wählen.
Bei Montage auf ACO Therm® Block:
 - Art.-Nr. 315796 (bis 100 mm Dämmstärke)
 - Art.-Nr. 315936 (ab 125 mm)
 - Art.-Nr. 380392 (ab 180 mm)

Für Lichtschacht		VPE	Artikel-Nr.	Preis/Stk.	RG
Tiefe	Breite				
[mm]	[mm]	[Stk]			
400/600	1000	8	375062	106,00	E2
600	1250	8	375063	115,50	E2
700	1500	1	375618	166,00	E5
	2000	1	375619	208,00	E5



Technische Daten

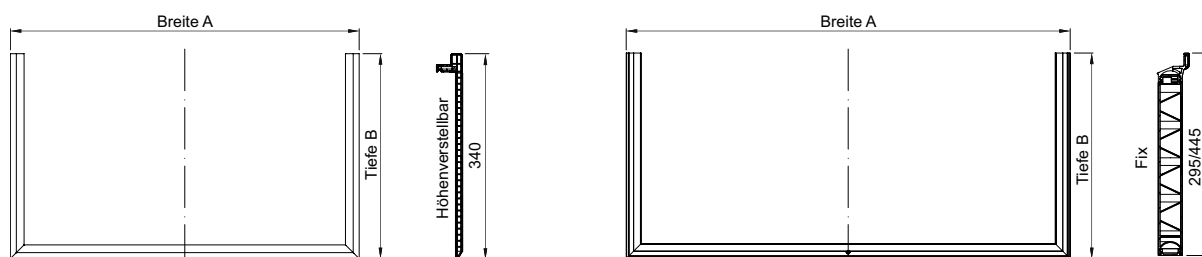

Aufstockelemente – Standardausführung

Benennung	Abmessung		Höhe [mm]	Artikel-Nr.
	Breite A [mm]	Tiefe B [mm]		
Höhenverstellbereich: 30 – 300 mm				
800 x 400	881	438	340	315788
1000 x 400	1081	438	340	315789
1250 x 400	1381	438	340	315790
1000 x 600	1081	642	340	315826
1250 x 600	1381	642	340	315827
1500 x 700	1708	735	340	315794
Fixe Bauhöhe, Aufbauhöhe 400/600er Tiefe = 275 mm; 700er Tiefe = 270 mm				
800 x 400	860	428	295	315773
1000 x 400	1060	428	295	315774
1250 x 400	1360	428	295	315775
1000 x 600	1060	635	295	315830
1250 x 600	1360	635	295	315831
1500 x 700	1686	725	295	315785
2000 x 700	2185	725	295	315786
Fixe Bauhöhe, Aufbauhöhe 400/600er Tiefe = 425 mm; 700er Tiefe = 420 mm				
800 x 400	860	428	445	375436
1000 x 400	1060	428	445	375437
1250 x 400	1360	428	445	375439
1000 x 600	1060	635	445	375438
1250 x 600	1360	635	445	375440
1500 x 700	1686	725	445	375441
2000 x 700	2185	725	445	375442

Aufstockelemente – mit verlängerten Seitenschenkeln

Benennung	Abmessung		Höhe [mm]	Artikel-Nr.
	Breite A [mm]	Tiefe B [mm]		
Höhenverstellbereich: 30 – 300 mm				
1000 x 600	1081	642	340	315826
1250 x 600	1381	642	340	315827
1000 x 800	1081	840	340	375020
1250 x 800	1381	840	340	375021
Fixe Bauhöhe				
1000 x 600	1060	635	295	315830
1250 x 600	1360	635	295	315831
1000 x 800	1060	835	295	375022
1250 x 800	1360	835	295	375023

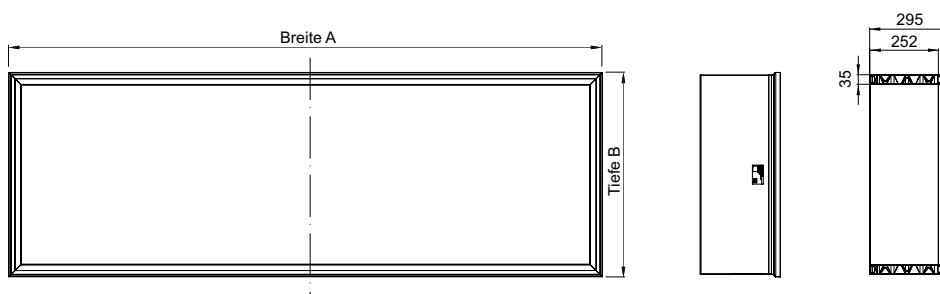







Aufstockelemente – 4-seitig geschlossen

Benennung	Abmessung		Höhe [mm]	Artikel-Nr.
	Breite A [mm]	Tiefe B [mm]		
Fixe Bauhöhe				
1000 x 400	1060	444	295	375090
1250 x 400	1360	444	295	375091
1000 x 600	1060	645	295	375092
1250 x 600	1360	645	295	375093
1500 x 700	1685	743	295	375094
2000 x 700	2185	743	295	375095

Höhenangaben – 4-seitig geschlossen

Tiefe Aufstockelemente [mm]	1 fixes Element [mm]	2 fixe Elemente [mm]	3 fixe Elemente [mm]
400	275	525	775
600	275	525	775
700 (1500 breit)	270	520	nicht möglich
700 (2000 breit)	270	nicht möglich	nicht möglich

Entwässerungsanschlüsse und Verschlüsse

	Beschreibung	Passend für	VPE [Stk]	Artikel-Nr.	Preis/Stk. [EUR]	RG
	Entwässerungsanschluss ■ Mit Laubfang ■ Ohne Geruchsverschluss	■ Alle Lichtschachtgrößen ■ Alle Betonlichtschachtgrößen mit Boden	20	310069	30,50	E2
	Entwässerungsanschluss ■ Mit Laubfang ■ Mit Geruchsverschluss	■ Alle Lichtschachtgrößen ■ Alle Betonlichtschachtgrößen mit Boden	20	310079	50,50	E2
	Rückstauverschluss ■ Mit Laubfang, Geruchsverschluss und Rückstaeinheit	■ Alle Lichtschachtgrößen ■ Alle Betonlichtschachtgrößen mit Boden	20	310060	165,00	E2
	Geruchsverschluss ■ Als Ersatz oder zum Nachrüsten des Rückstauverschlusses/ Entwässerungsanschlusses	■ Alle Lichtschachtgrößen ■ Alle Betonlichtschachtgrößen mit Boden	20	310073	20,00	E2
	Rückstaeinheit für Entwässerungsanschluss ■ Nur in Kombination mit Geruchsverschluss einsetzbar ■ Zum Nachrüsten eines Entwässerungsanschlusses	■ Alle Lichtschachtgrößen ■ Alle Betonlichtschachtgrößen mit Boden	20	310068	121,50	E2
	Verschluss zum Schließen der Ablauföffnung im Lichtschacht	■ Alle Lichtschachtgrößen ■ Alle Betonlichtschachtgrößen mit Boden	10	35583	39,25	E2

Aufsteckzargen und Bohrschablone

Beschreibung		Passend für	VPE [Stk]	Artikel-Nr.	Preis/Stk. [EUR]	RG
 Edelstahlaufsteckzarge¹⁾	■ Lichtschacht Größe: □ 800 x 600 x 400 mm		10	35590	74,00	E2
	■ Lichtschacht Größe: □ 1000 x 600 x 400 mm □ 1000 x 1000 x 400 mm □ 1000 x 1300 x 400 mm		10	35591	77,50	E2
	■ Lichtschacht Größe: □ 1250 x 1000 x 400 mm		10	35901	84,00	E2
	■ Lichtschacht Größe: □ 1000 x 1000 x 600 mm □ 1000 x 1300 x 600 mm		10	375049	100,00	E2
	■ Lichtschacht Größe: ■ 1250 x 1300 x 600 mm		10	375050	102,50	E2
 Bohrschablone ■ Wasserwaage mit Bohrhülsen	■ Alle Lichtschachtgrößen		1	375613	271,00	E2

¹⁾ Nur für Lichtschachtkörper passend,
nicht für Aufstockelemente.

Designabdeckungen und Designroste für ACO Therm® Lichtschächte



So einzigartig wie eine Terrassengestaltung:
Designabdeckungen und Designroste für Lichtschächte –
passend zum persönlichen Stil.

Mit dem Vario Baukasten
die eigene Abdeckung
gestalten:

www.aco.de



Zubehör für den Lichtschacht – eleganter, flexibel und individuell

Die ACO Vario Design-Lichtschacht-Abdeckung ist ein elegantes Designobjekt für Terrassen- und Außenflächen. Durch den modularen Aufbau ergeben sich zahlreiche flexible Gestaltungsmöglichkeiten. Sogar der individuelle Bodenbelag kann in den Einfassungsrahmen der Lichtschacht-Abdeckung integriert werden – für einen harmonischen Gesamteindruck. Der Einsatz von begehbaren und rutschsicheren Glasflächen sowie hochwertigen Edelstahlrosten sorgt für eine moderne und geradlinige Optik.

Fertige Kombination oder individuell zusammengestellte ACO Vario Design-Lichtschacht-Abdeckung: Der Vario Baukasten präsentiert online die verschiedenen Möglichkeiten.

Eine Alternative zur Vario Design-Lichtschacht-Abdeckung ist der Design-Rost. Er besticht durch seine hochwertige Optik, ist vollständig aus Edelstahl gefertigt und besitzt ein Extradement zum Überdecken der weißen Lichtschachtkante.



Vario Design-Lichtschacht-Abdeckung im Baukastensystem
Seite 170



Design-Rost: erhältlich als Längsprofil- oder Längsstabrost
Seite 148

Design-Lichtschachtabdeckungen

Lichtschacht-Glasabdeckung inkl. Dichtungsrahmen und 4-seitig geschlossenem Aufstockelement

- Lichtschachtabdeckung tagwasserdicht montierbar
- Ohne Lüftung
- Mit Rutschhemmung R9
- Rahmen 45 mm hoch aus Edelstahl
- 34 mm VSG-Klarglas mit Rutschhemmung R9
- Aufstockelement aus Kunststoff in weiß
- Begehbar bis 150 kg
- Dichtung zwischen Aufstock- und Glaselement
- Lieferzeit auf Anfrage
- Bitte Wandanschlusswinkel einsetzen

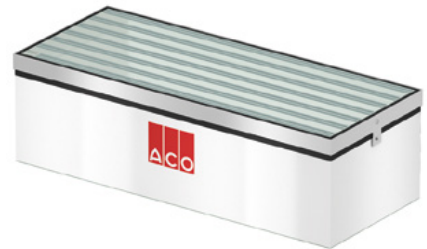

Für Lichtschacht		VPE	Artikel-Nr.	Preis/Stk.	RG
Tiefe	Breite	[Stk]		[EUR]	
[mm]	[mm]				
400	1000	5	375162	2.155,00	E3
	1250	5	375163	2.490,00	E3
600	1000	5	375164	2.545,00	E3
	1250	5	375165	3.005,00	E3
700	1500	5	375166	4.770,00	E3
	2000	5	375167	5.585,00	E3

Wandanschlusswinkel für 4-seitige Auflage

- Notwendig bei der Verwendung von 4-seitig geschlossenen Aufstockelementen
- Montageset von Seite 128 wählen.
Bei Montage auf ACO Therm® Block:
 - Art.-Nr. 315796 (bis 100 mm Dämmstärke)
 - Art.-Nr. 315936 (ab 125 mm)
 - Art.-Nr. 380392 (ab 180 mm)

Für Lichtschacht		VPE	Artikel-Nr.	Preis/Stk.	RG
Tiefe	Breite	[Stk]			
[mm]	[mm]				
400/600	1000	8	375062	106,00	E2
	1250	8	375063	115,50	E2
700	1500	1	375618	166,00	E5
	2000	1	375619	208,00	E5



Lieferzeit auf Anfrage.

Lichtschacht-Glasabdeckung inkl. Dichtungsrahmen und 4-seitig geschlossenem Aufstockelement mit Lüftungskasten – ohne Rost

- Lichtschachtabdeckung tagwasserdicht montierbar
- Mit Lüftung
- Mit Rutschhemmung R9
- Rahmen 45 mm hoch aus Edelstahl
- 34 mm VSG-Klarglas mit Rutschhemmung R9
- Aufstockelement aus Kunststoff in weiß mit Lüftungsöffnung
- Begehbar bis 150 kg
- Dichtung zwischen Aufstock- und Glaselement
- Lüftungskasten aus Edelstahl mit Entwässerungsöffnung für Entwässerungsanschluss
- Lieferzeit auf Anfrage
- Bitte Wandanschlusswinkel einsetzen (siehe Seite 168)

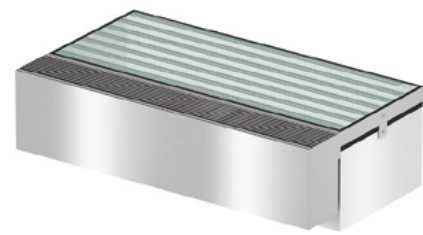

Für Lichtschacht		VPE	Artikel-Nr.	Preis/Stk.	RG
Tiefe	Breite				
[mm]	[mm]	[Stk]		[EUR]	
400	1000	5	375174	3.035,00	E3
	1250	5	375175	3.490,00	E3
600	1000	5	375176	3.425,00	E3
	1250	5	375177	4.000,00	E3
700	1500	5	375178	5.935,00	E3
	2000	5	375179	6.975,00	E3

Roste für Lüftungskasten

- Zum Einlegen in Lüftungskasten
- Material: Edelstahl
- Begehbar
- Lieferzeit auf Anfrage

Für Lichtschacht		benötigte Anzahl je Lüftungskasten	VPE	Artikel-Nr.	Preis/Stk.	RG
Breite	Tiefe					
[mm]	[mm]		[Stk]		[EUR]	

Maschenrost 30/10

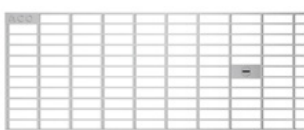

1000	400/600	1	5	375534	198,00	E3
1250	400/600	2	5	375535	157,00	E3
1500	700	2	5	375536	188,00	E3
2000	700	3	5	375537	164,00	E3

Längsstegrost



1000	400/600	2	5	375539	262,00	E3
1250	400/600	2	5	375540	264,00	E3
1500	700	2	5	375541	267,00	E3
2000	700	3	5	375542	266,00	E3

Längsstabrost 3 x 15 mm Stab



1000	400/600	2	5	375544	260,00	E3
1250	400/600	2	5	375545	263,00	E3
1500	700	2	5	375546	266,00	E3
2000	700	3	5	375547	264,00	E3

Lieferzeit auf Anfrage.

Vario Design-Lichtschachtabdeckungen

- Plus X Award:
 - In den Kategorien High Quality, Bedienkomfort und Funktionalität für die ACO Vario Design-Lichtschachtabdeckung



Vario Design-Lichtschachtabdeckung mit Glas und Einfassungsrahmen

- Passend für Kunststofflichtschächte und 3-seitige Aufstockelemente
- Bei Vario-Design-Lichtschachtabdeckungen mit Glas empfehlen wir, fixe Aufstockelemente zu verwenden
- Material: Edelstahl
- Mit Rostkantenüberdeckung
- Begehbar
- 34 mm VSG-Glas mit Rutschhemmung R9
- Einfassungsrahmen wahlweise in Edelstahl oder in Edelstahl anthrazit RAL 7016
- Prüfen Sie: Verwendbarkeit auch auf Kunststofflichtschächten anderer Hersteller

	Für Lichtschacht		Abmessungen		Ausführung	VPE	Artikel-Nr.	Preis/Stk.	RG
	Tiefe	Breite	Tiefe	Breite					
	[mm]	[mm]	[mm]	[mm]		[Stk]		[EUR]	

Ausführung Vollglas mit Einfassungsrahmen in Edelstahl



400	1000	411,5	1070	Vollglas	5	375473	1.380,00	E3
	1250	411,5	1370	Vollglas	5	375475	1.525,00	E3
600	1000	611,5	1070	Vollglas	5	375474	1.545,00	E3
	1250	611,5	1370	Vollglas	5	375476	2.025,00	E3

Ausführung Vollglas mit Einfassungsrahmen in Edelstahl anthrazit



400	1000	411,5	1070	Vollglas	5	375469	1.395,00	E3
	1250	411,5	1370	Vollglas	5	375471	1.545,00	E3
600	1000	611,5	1070	Vollglas	5	375470	1.560,00	E3
	1250	611,5	1370	Vollglas	5	375472	2.045,00	E3

Ausführung Teilglas mit Längsprofilrost und Einfassungsrahmen in Edelstahl



600	1000	611,5	1070	Teilglas mit Aufnahme für Rost wandseitig	5	375465	1.715,00	E3
	1250	611,5	1370	Teilglas mit Aufnahme für Rost wandseitig	5	375466	2.310,00	E3





600	1000	611,5	1070	Teilglas mit Aufnahme für Rost terrassenseitig	5	375467	1.715,00	E3
	1250	611,5	1370	Teilglas mit Aufnahme für Rost terrassenseitig	5	375468	2.310,00	E3



Lieferzeit auf Anfrage.

Für Lichtschacht		Abmessungen		Ausführung	VPE	Artikel-Nr.	Preis/Stk.	RG
Tiefe	Breite	Tiefe	Breite					
[mm]	[mm]	[mm]	[mm]		[Stk]		[EUR]	



Ausführung Teilglas mit Längsprofilrost und Einfassungsrahmen in Edelstahl anthrazit

	600	1000	611,5	1070	Teilglas mit Aufnahme für Rost wandseitig	5	375461	1.735,00	E3
		1250	611,5	1370	Teilglas mit Aufnahme für Rost wandseitig	5	375462	2.330,00	E3
	600	1000	611,5	1070	Teilglas mit Aufnahme für Rost terrassenseitig	5	375463	1.735,00	E3
		1250	611,5	1370	Teilglas mit Aufnahme für Rost terrassenseitig	5	375464	2.330,00	E3

Ausführung Teilglas mit Maschenrost MW 30/10 und Einfassungsrahmen in Edelstahl

	600	1000	611,5	1070	Teilglas mit Aufnahme für Rost wandseitig	5	375457	1.640,00	E3
		1250	611,5	1370	Teilglas mit Aufnahme für Rost wandseitig	5	375458	2.120,00	E3
	600	1000	611,5	1070	Teilglas mit Aufnahme für Rost terrassenseitig	5	375459	1.640,00	E3
		1250	611,5	1370	Teilglas mit Aufnahme für Rost terrassenseitig	5	375460	2.120,00	E3

Ausführung Teilglas mit Maschenrost MW 30/10 und Einfassungsrahmen in Edelstahl anthrazit

	600	1000	611,5	1070	Teilglas mit Aufnahme für Rost wandseitig	5	375453	1.660,00	E3
		1250	611,5	1370	Teilglas mit Aufnahme für Rost wandseitig	5	375454	2.140,00	E3
	600	1000	611,5	1070	Teilglas mit Aufnahme für Rost terrassenseitig	5	375455	1.660,00	E3
		1250	611,5	1370	Teilglas mit Aufnahme für Rost terrassenseitig	5	375456	2.140,00	E3

Lieferzeit auf Anfrage.

Vario Design-Lichtschachtabdeckung mit Einlegeprofilen und Einfassungsrahmen

- Passend für Kunststofflichtschächte und 3-seitige Aufstockelemente
- Bei Vario-Design-Lichtschachtabdeckungen mit Glas empfehlen wir, fixe Aufstockelemente zu verwenden
- Material: Edelstahl
- Mit Rostkantenüberdeckung
- Begehbar
- Einlegeprofil wahlweise in Edelstahl oder in Farbe anthrazit
- Einfassungsrahmen wahlweise in Edelstahl oder in Edelstahl anthrazit RAL 7016
- Prüfen Sie: Verwendbarkeit auch auf Kunststofflichtschächten anderer Hersteller

Für Lichtschacht		Abmessungen		Ausführung	VPE	Artikel-Nr.	Preis/Stk.	RG
Tiefe	Breite	Tiefe	Breite					
[mm]	[mm]	[mm]	[mm]		[Stk]		[EUR]	

Mit Längsprofilrost, Einlegeprofil und Einfassungsrahmen in Edelstahl

	400	1000	411,5	1070	Rost mit Einlegeprofil und Einfassungsrahmen	5	375485	1.310,00	E3
		1250	411,5	1370	Rost mit Einlegeprofil und Einfassungsrahmen	5	375487	1.770,00	E3
	600	1000	611,5	1070	Rost mit Einlegeprofil und Einfassungsrahmen	5	375486	1.795,00	E3
		1250	611,5	1370	Rost mit Einlegeprofil und Einfassungsrahmen	5	375488	2.450,00	E3

Mit Längsprofilrost, Einlegeprofil und Einfassungsrahmen in Edelstahl anthrazit

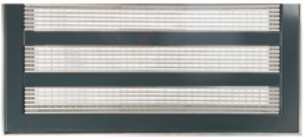
	400	1000	411,5	1070	Rost mit Einlegeprofil und Einfassungsrahmen	5	375477	1.360,00	E3
		1250	411,5	1370	Rost mit Einlegeprofil und Einfassungsrahmen	5	375479	1.810,00	E3
	600	1000	611,5	1070	Rost mit Einlegeprofil und Einfassungsrahmen	5	375478	1.860,00	E3
		1250	611,5	1370	Rost mit Einlegeprofil und Einfassungsrahmen	5	375480	2.525,00	E3

Lieferzeit auf Anfrage.

	Für Lichtschacht		Abmessungen		Ausführung	VPE	Artikel-Nr.	Preis/Stk.	RG
	Tiefe	Breite	Tiefe	Breite					
	[mm]	[mm]	[mm]	[mm]					

Mit Maschenrost, Einlegeprofil und Einfassungsrahmen in Edelstahl

	400	1000	411,5	1070	Rost mit Einlegeprofil und Einfassungsrahmen	5	375489	1.175,00	E3
		1250	411,5	1370	Rost mit Einlegeprofil und Einfassungsrahmen	5	375491	1.395,00	E3
	600	1000	611,5	1070	Rost mit Einlegeprofil und Einfassungsrahmen	5	375490	1.575,00	E3
		1250	611,5	1370	Rost mit Einlegeprofil und Einfassungsrahmen	5	375492	1.885,00	E3



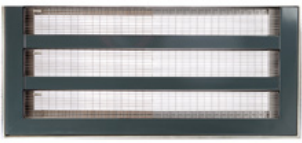





Mit Maschenrost, Einlegeprofil und Einfassungsrahmen in Edelstahl anthrazit

	400	1000	411,5	1070	Rost mit Einlegeprofil und Einfassungsrahmen	5	375481	1.210,00	E3
		1250	411,5	1370	Rost mit Einlegeprofil und Einfassungsrahmen	5	375483	1.435,00	E3
	600	1000	611,5	1070	Rost mit Einlegeprofil und Einfassungsrahmen	5	375482	1.640,00	E3
		1250	611,5	1370	Rost mit Einlegeprofil und Einfassungsrahmen	5	375484	1.960,00	E3

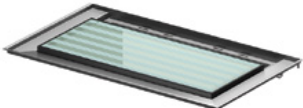
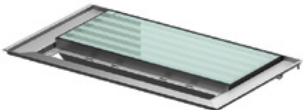
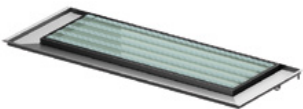
Lieferzeit auf Anfrage.







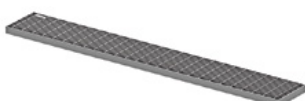

Baukasten zur individuellen Zusammenstellung

- Passend für Kunststofflichtschächte und 3-seitige Aufstockelemente
- Bei Vario-Design-Lichtschachtabdeckungen mit Glas empfehlen wir, fixe Aufstockelemente zu verwenden
- Material: Edelstahl
- Mit Rostkantenüberdeckung
- Begehbar
- 34 mm VSG-Glas mit Rutschhemmung R9
- Einfassungsrahmen wahlweise in Edelstahl oder in Edelstahl anthrazit RAL 7016
- Einlegeprofil wahlweise in Edelstahl oder in Edelstahl anthrazit
- Prüfen Sie: Verwendbarkeit auch auf Kunststofflichtschächten anderer Hersteller

	Für Lichtschacht		Abmessungen		Ausführung	VPE	Artikel-Nr.	Preis/Stk.	RG
	Tiefe	Breite	Tiefe	Breite					
	[mm]	[mm]	[mm]	[mm]					
Grundelement in Edelstahl									
	400	1000	411,5	1070	Grundelement	5	375364	450,00	E3
		1250	411,5	1370	Grundelement	5	375366	487,00	E3
	600	1000	611,5	1070	Grundelement	5	375365	502,00	E3
		1250	611,5	1370	Grundelement	5	375367	539,00	E3
Ausführung Teilglas ohne Rost und Einfassungsrahmen¹⁾									
	600	1000	611,5	1070	Teilglas mit Aufnahme für Rost wandseitig	5	375372	1.235,00	E3
		1250	611,5	1370	Teilglas mit Aufnahme für Rost wandseitig	5	375373	1.620,00	E3
	600	1000	611,5	1070	Teilglas mit Aufnahme für Rost terrassenseitig	5	375374	1.235,00	E3
		1250	611,5	1370	Teilglas mit Aufnahme für Rost terrassenseitig	5	375375	1.620,00	E3
Ausführung Vollglas ohne Einfassungsrahmen¹⁾									
	400	1000	411,5	1070	Vollglas	5	375380	1.230,00	E3
		1250	411,5	1370	Vollglas	5	375382	1.360,00	E3
	600	1000	611,5	1070	Vollglas	5	375381	1.375,00	E3
		1250	611,5	1370	Vollglas	5	375383	1.840,00	E3
Einfassungsrahmen									
	400	1000	388	1036	Edelstahl	5	375392	117,00	E3
		1250	388	1336	Edelstahl	5	375394	127,00	E3
	600	1000	588	1036	Edelstahl	5	375393	133,00	E3
		1250	588	1336	Edelstahl	5	375395	147,50	E3
	400	1000	388	1036	Edelstahl anthrazit	5	375384	126,00	E3
		1250	388	1336	Edelstahl anthrazit	5	375386	139,00	E3
	600	1000	588	1036	Edelstahl anthrazit	5	375385	143,00	E3
		1250	588	1336	Edelstahl anthrazit	5	375387	160,00	E3

Lieferzeit auf Anfrage.

¹⁾ Entweder kann ein Einfassungsrahmen bestellt werden oder ist bauseits zu stellen, z. B. durch Terrassenbelag.

	Für Lichtschacht		Abmessungen		Ausführung	VPE	Artikel-Nr.	Preis/Stk.	RG
	Tiefe	Breite	Tiefe	Breite					
	[mm]	[mm]	[mm]	[mm]					
Rostunterlage									
	400 / 600	1000	121,5	864	Edelstahl	5	375398	114,00	E3
		1250	121,5	1164	Edelstahl	5	375399	119,50	E3
Belüftungsrost¹⁾									
	400 / 600	1000	123	868	Maschenrost Edelstahl	5	375402	124,00	E3
		1250	123	584	Maschenrost Edelstahl	5	375403 ²⁾	97,50	E3
	400 / 600	1000	123	868	Längsprofilrost Edelstahl	5	375406	198,00	E3
		1250	123	583	Längsprofilrost Edelstahl	5	375407 ²⁾	192,00	E3
Einlegeprofil									
	400	1000	57,5	868	Edelstahl	5	375416	84,50	E3
		1250	57,5	1168	Edelstahl	5	375418	96,00	E3
	600	1000	64	868	Edelstahl	5	375417	89,00	E3
		1250	64	1168	Edelstahl	5	375419	100,50	E3
	400	1000	57,5	890	Edelstahl anthrazit	5	375408	114,00	E3
		1250	57,5	1203	Edelstahl anthrazit	5	375410	130,00	E3
	600	1000	64	890	Edelstahl anthrazit	5	375409	118,00	E3
		1250	64	1203	Edelstahl anthrazit	5	375411	134,50	E3
Wandanschlussprofil³⁾									
	400 / 600	1000	30	1078	Edelstahl	5	375426	37,00	E3
		1250	30	1378	Edelstahl	5	375427	41,50	E3
	400 / 600	1000	30	1078	Edelstahl anthrazit	5	375420	44,50	E3
		1250	30	1378	Edelstahl anthrazit	5	375421	47,25	E3

Lieferzeit auf Anfrage.

¹⁾ Dazu muss auch eine Rostunterlage bestellt werden.

²⁾ Je Rostunterlage werden zwei Roste benötigt.

³⁾ Wandanschlussprofil schließt Spalt zwischen Abdeckung und geputzter Wand.

Laub- und Insektenschutzgitter

- Beschichtetes Aluprofil
- Umlaufendes Bürstenprofil
- Wandseitiges Bürstenprofil
- Stark belastbares Kunststoffgewebe
- Bausatz
- Einsetzbar bei fast allen Lichtschachtsystemen



Für Lichtschacht		VPE	Artikel-Nr.	Preis/Stk.	RG
Tiefe	Breite				
[mm]	[mm]	[Stk]		[EUR]	
600	1150	4	10331	129,50	E2
750	1400	4	10367	162,00	E2

Abdeckungen aus ESG-Glas

- Inklusive Scharnier und Montageset
- ESG Verglasung
- Montage auf Dämmung mit „Spiraldübel für Montage auf Dämmung“ möglich. Siehe Zubehör Artikel-Nr. 315816
- Inklusive Dichtungsband für einen dichten Anschluss an der Hauswand
- Abdeckungen sind nicht begebar



Für Lichtschacht		Abmessungen		VPE	Artikel-Nr.	Preis/Stk.	RG
Tiefe	Breite	Tiefe	Breite	[Stk]		[EUR]	
[mm]	[mm]	[mm]	[mm]				
400	800	480	950	10	35592	125,00	E2
	1000	480	1220	10	35593	127,50	E2
	1250	480	1500	10	35902	137,50	E2
600	1000	680	1220	10	375051	158,00	E2
	1250	680	1500	10	37497	171,00	E2

Zubehör

Beschreibung	Passend für	Artikel-Nr.	Preis/Stk.	RG
			[EUR]	
 <p>Spiraldübel</p> <ul style="list-style-type: none"> ■ Aus Kunststoff ■ Für die Montage der Lichtschachtabdeckung auf die Dämmung ■ Bedarf pro Abdeckung: <ul style="list-style-type: none"> ■ 80er Lichtschacht: 4 Stück ■ 100er Lichtschacht: 5 Stück ■ 125er Lichtschacht: 6 Stück 	<ul style="list-style-type: none"> ■ Alle Lichtschachtgrößen ■ Alle Betonlichtschachtgrößen mit Boden 	315816	5,25	E2

Abdeckungen aus Aluminium/Plexiglas – begehbar

- Rahmen aus Aluminium
- Lichtfeld aus strukturierten Polycarbonat
- Lüftungsgitter aus Edelstahl
- Mit rostseitigen Klebestreifen
- Zur Montage auf Lichtschachtrost
- Bietet einen Schutz gegen Regen und Laub
- Absolute Wasserdichtigkeit ist nicht gegeben!
- Lüftungskasten zum Abdecken des Lüftungsgitters in der Abdeckung siehe Folgeseite



3

Für Lichtschacht		Abmessungen		VPE	Artikel-Nr.	Preis/Stk.	RG
Tiefe	Breite	Tiefe	Breite				
[mm]	[mm]	[mm]	[mm]	[Stk]		[EUR]	
400	800	430	880	15	375520	372,00	E3
	1000	430	1080	15	375521	418,00	E3
	1250	430	1380	15	375522	449,00	E3
600	1000	630	1080	15	375523	458,00	E3
	1250	630	1380	15	375524	493,00	E3
700	1500	730	1710	15	375525	608,00	E3
	2000 ¹⁾	730	2210	15	375526	932,00	E3

Begehbare Lichtschachtabdeckungen können auf Anfrage in Sonder-
tiefe hergestellt werden.

¹⁾ 2-teilig

Lüftungskästen für begehbare Abdeckungen

- Lüftungskästen aus Aluminium
- Lüftungsgitter aus Edelstahl
- Breite inkl. Tropfkante: 115 mm
- Zum Aufkleben auf die begehbare Lichtschachtabdeckung
- Absolute Wasserdichtigkeit ist nicht gegeben



Für Lichtschacht		VPE	Artikel-Nr.	Preis/Stk.	RG
Tiefe	Breite	[Stk]		[EUR]	
[mm]	[mm]				
400	800	15	375527	219,00	E3
400/600	1000	15	375528	266,00	E3
	1250	15	375529	341,00	E3
700	1500	15	375530	459,00	E3
	2000 ¹⁾	15	375531	593,00	E3

Zubehör

Beschreibung	Passend für	VPE	Artikel-Nr.	Preis/Stk.	RG
		[Stk]		[EUR]	
 <p>Klebedichtstoff ²⁾ transparent ■ 290 ml Kartusche</p>	<ul style="list-style-type: none"> ■ Lüftungskästen ■ Lichtschachtabdeckung 	12	375519	21,30	E3

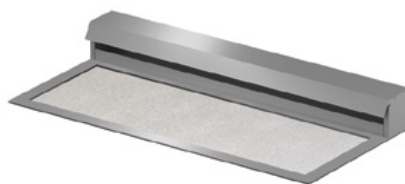

Lüftungskästen auf
begehbaren Lichtschachtabdeckung, Seite 178

¹⁾ 2-teilig
²⁾ Zum Aufkleben des Lüftungskastens

Lüftungsschachtkörper

ACO Produktvorteile

- Hochweiße Innenfläche
- Ausführung mit und ohne Boden
- Untereinander kombinierbar

- Material:
 - PP (ohne Boden)
 - PVC (mit Boden)
- Begehbar



Tiefe	Breite	Höhe	VPE	Artikel-Nr.	Preis/Stk.	RG
[mm]	[mm]	[mm]	[Stk]		[EUR]	

Anwendung: Mit Boden und Entwässerungsöffnung + zur druckwasserdichten Montage



200	400	400	24	10405	99,50	E1
-----	-----	-----	----	-------	-------	----

Anwendung: Ohne Boden



200	400	400	24	35594	48,75	E1
-----	-----	-----	----	-------	-------	----

Montagesets

Montageset an Kellerwand

Bezeichnung	VPE	Artikel-Nr.	Preis/Stk.	RG
	[Stk]		[EUR]	
Montageset für Lüftungsschächte	24	35597	7,90	E1

Montagesets für Betonwand

Rost Anwendung	Für Dämmung bis ...	VPE	Artikel-Nr.	Preis/Stk.	RG
	[mm]	[Stk]		[EUR]	
für Betonwand	60	20	35834	20,80	E1
	100	20	35667	24,00	E1
	140	20	315805	32,25	E1
	160	20	315806	38,25	E1
	200	20	35666	51,00	E1

Montagesets für gemauerte Kellerwand

Anwendung	Für Dämmung bis ...	VPE	Artikel-Nr.	Preis/Stk.	RG
	[mm]	[Stk]		[EUR]	
für gemauerte Wand	60	20	35834	20,80	E1
	80/100	20	375142	87,50	E1
	120/140	20	375143	122,00	E1
	160/180	20	375144	87,50	E1
	140/200	20	375145	113,00	E1



Zubehör

Beschreibung	Passend für	VPE	Artikel-Nr.	Preis/Stk.	RG
		[Stk]		[EUR]	
 <p>Montagemörtel 300 ml</p> <ul style="list-style-type: none"> ■ 300 ml Kartusche ■ Für Montagesets Art.-Nr. 375144, 375145 ■ Ausreichend für 2 Stück Montagesets 	<ul style="list-style-type: none"> ■ Montagesets mit der Artikel-Nr. 375144 und 375145 	12	375146	40,00	E1





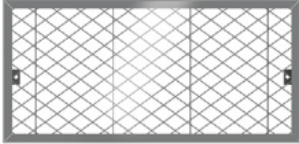
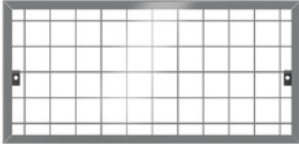

¹⁾ Ausschließlich für Lüftungsschacht mit Boden Art.-Nr. 10405 geeignet.

Bedarf an Montagematerial je Lüftungsschacht:
1x 380567, 1x 380565, 1x 35632
(Art. 35632 ist ausreichend für 3 Lüftungsschächte)

Roste

	Abmessungen		VPE	Artikel-Nr.	Preis/Stk.	RG
	Tiefe	Breite				
	[mm]	[mm]	[Stk]	[EUR]		
Streckmetall, begehbar						
	200	400	24	35580	36,00	E1
Maschenrost 30/30, begehbar						
	200	400	24	35581	36,00	E1
Maschenrost 30/10, begehbar						
	200	400	24	35582	45,50	E1

Entwässerungsanschlüsse und Verschlüsse

	Beschreibung	Passend für	VPE [Stk]	Artikel-Nr.	Preis/Stk. [EUR]	RG
	Entwässerungsanschluss ■ Mit Laubfang ■ Ohne Geruchsverschluss	■ Alle Lichtschachtgrößen ■ Alle Betonlichtschachtgrößen mit Boden	20	310069	30,50	E2
	Entwässerungsanschluss ■ Mit Laubfang ■ Mit Geruchsverschluss	■ Alle Lichtschachtgrößen ■ Alle Betonlichtschachtgrößen mit Boden	20	310079	50,50	E2
	Rückstauverschluss ■ Mit Laubfang, Geruchsverschluss und Rückstaeinheit	■ Alle Lichtschachtgrößen ■ Alle Betonlichtschachtgrößen mit Boden	20	310060	165,00	E2
	Geruchsverschluss ■ Als Ersatz oder zum Nachrüsten des Rückstauverschlusses/ Entwässerungsanschlusses	■ Alle Lichtschachtgrößen ■ Alle Betonlichtschachtgrößen mit Boden	20	310073	20,00	E2
	Rückstaeinheit für Entwässerungsanschluss ■ Nur in Kombination mit Geruchsverschluss einsetzbar	■ Alle Lichtschachtgrößen ■ Alle Betonlichtschachtgrößen mit Boden	20	310068	121,50	E2
	Verschluss zum Schließen der Ablauföffnung im Lichtschacht	■ Alle Lichtschachtgrößen ■ Alle Betonlichtschachtgrößen mit Boden	10	35583	39,25	E2

askACO

8

Allgemeines,
Kontakt und Service

Allgemeines, Kontakt und Service

Verkaufsförderung	384
Dienstleistungen	387
Kontakt	388
Preise, Fracht und Verpackung	390
Allgemeine Geschäftsbedingungen	392
Service	394



Mit der Online-Suche
schnell im ACO Portfolio
recherchieren:

- Artikelnummer
- Produktname
- Schlagwort

www.aco.de

Die Preislisten als
interaktive PDFs:



**[www.aco.de/
downloads/preislisten](http://www.aco.de/downloads/preislisten)**

Verkaufsförderung



Musterkoffer
ACO Self® Entwässerung
(inkl. Muster)

Art.-Nr. 10844
350,00 Euro



Lagerkonzept
ACO Self® Baukastensystem
(ohne Produkte)

Art.-Nr. 10716
650,00 Euro

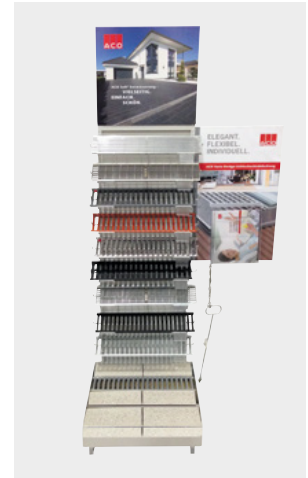

Musterstander
ACO Self® Roste
(inkl. Muster, ohne Pflastersteine)

Art.-Nr. 10755
250,00 Euro

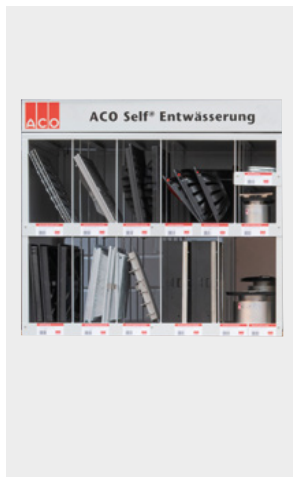

Lagerkonzept
ACO Self® Europoint
(ohne Produkte)

Art.-Nr. 319681
350,00 Euro

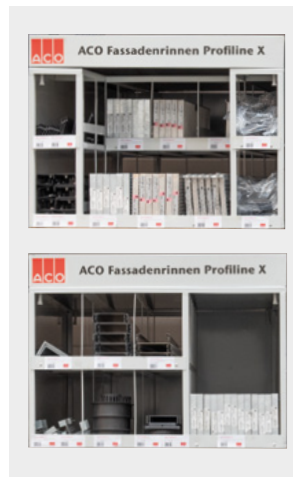

Lagerkonzept
ACO Fassadenrinnen
Profiline X
(ohne Produkte)

650,00 Euro



Muster in Originalgröße
ACO Rain4me Flachtank
(inkl. witterungsbeständigem
Aufkleber)

Art.-Nr. 103705
500,00 Euro



Thekenaufsteller
ACO Rain4me
Regenwassernutzung
(inkl. Prospekte)

Art.-Nr. MA 5255
Auf Anfrage



**Palettenmantel
ACO Self® Rasenwaben**
(ohne Produkte)

Art.-Nr. 80640
250,00 Euro



**Palettenmantel
ACO Kiesstabilisierung**
(ohne Produkte)

Art.-Nr. 281077
250,00 Euro



**Muster
ACO Kiesstabilisierung**
(inkl. Muster)

Art.-Nr. 3000463
50,00 Euro

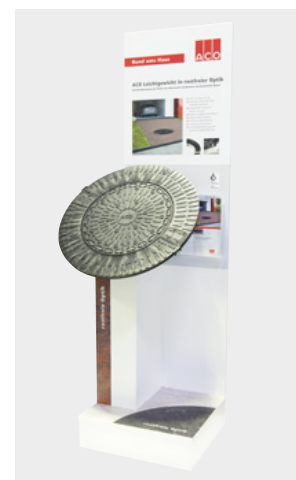

**Musterständer
ACO Schachtabdeckung SAKU**
(inkl. Muster)

Art.-Nr. 0M410
250,00 Euro

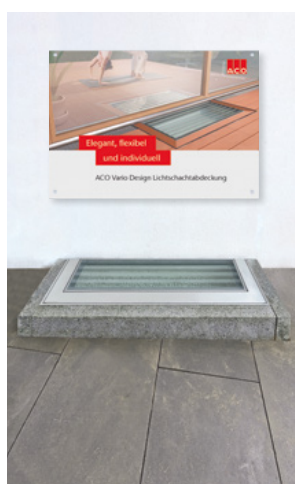

**Präsentationseinbau
ACO Vario Design-
Lichtschachtabdeckung**
(inkl. Muster und Plakat)

Auf Anfrage

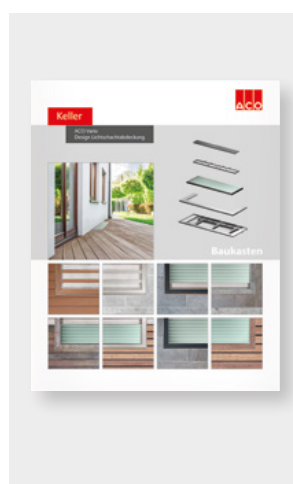

**Musterwände
auf Wunsch**
(individuell angefertigt,
inkl. Muster möglich)

Auf Anfrage

Präsentationsanhänger



1. Tag 300,00 Euro

ab dem 2. Tag/
Nutzungstag 150,00 Euro

(inkl. Anlieferung und Abholung)

Dienstleistungen

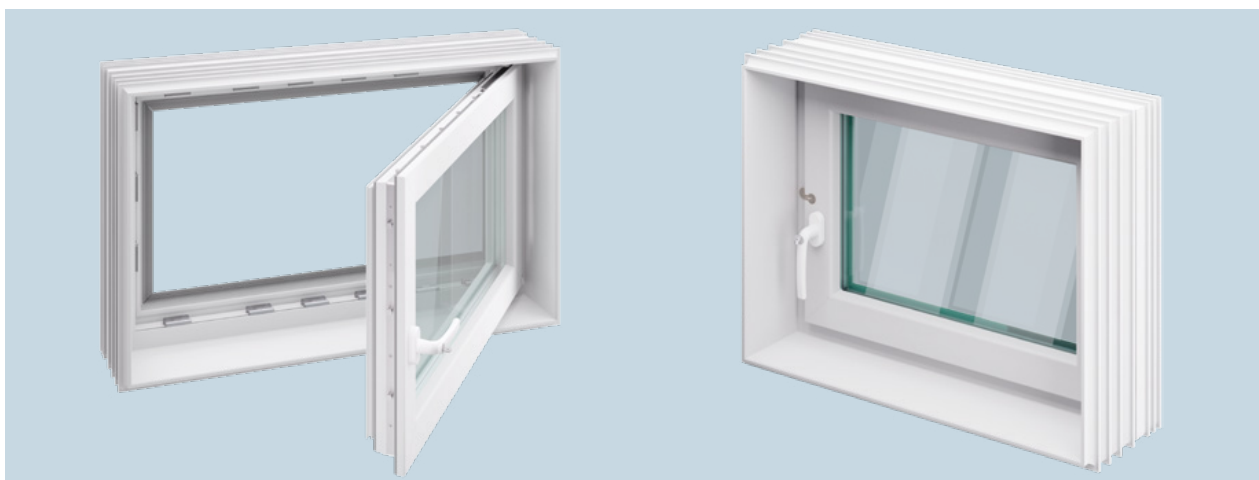

Service für ACO Therm®

Wechseleinsätze

3-fach Verglasung und RC2 (WK2)

- Einbau ACO Therm® Wechseleinsatz 90,00 Euro/Stk.
(zzgl. Material)
- An-/Abfahrtpauschale 0 – 100 km 90,00 Euro
- An-/Abfahrtpauschale über 100 km 230,00 Euro

Wechseleinsätze und Leibungsfenster hochwasserdicht*

- Einbau ACO Therm® Wechseleinsatz 110,00 Euro/Stk.
(zzgl. Material, ohne Dichtigkeitsprüfung)
- Wartung ACO Therm® Leibungskellerfenster
hochwasserdicht* 65,00 Euro/Stk.
- Dichtigkeitsprüfung ACO Therm® Leibungskellerfenster
hochwasserdicht¹⁾ 195,00 Euro/Stk.
- An-/Abfahrtpauschale 0 – 100 km 90,00 Euro
- An-/Abfahrtpauschale über 100 km 230,00 Euro

Kontakt

GaLaBau | Tiefbau | Keller

ACO GmbH

Finden Sie Ihren persönlichen
Ansprechpartner:

www.aco.de/kontakt



Mit voller Vertriebspower für Sie da



kundencenter@aco.com
Telefon: 04331 354-700

Keine Frage bleibt unbeantwortet!

Preise, Fracht und Verpackung

Für Verkauf und Lieferung gelten ausschließlich unsere gültigen Allgemeinen Geschäftsbedingungen. Die in dieser Preisliste angegebenen Preise verstehen sich ohne Mehrwertsteuer und entsprechen den heutigen Kosten. Sofern sich die Transport- und / oder Verpackungskosten ändern, behalten wir uns vor, die am Liefertag gültigen Preise zu berechnen. Alle Preise sind unverbindliche Preisempfehlungen.

Fracht- und Verpackungskosten

- Die Preise unserer jeweils gültigen Preisliste gelten ab Werk. Wir behalten uns vor, den Ort der Verladestelle und die Verpackungsart zu bestimmen.

Standort

Rendsburg – Reith – Köln – Lahde – Dermbach

- Rabattgruppen:
A1, A2, A3, A5, AS, B1, BM, C1, CL, CP, D1, E1, E2, E3, E5, F1, FD, G1, H1, H2, HA, I1, J2, K1, KD, L1, MB, ML, MP, MR, N1, O1, P1, P2, PD, Q2, Q3, S1, SP, SX, QM, XD
- Sendungen ab einem Wert von 1.750,00 Euro Nettowarenwert liefern wir ab den Werken Rendsburg, Reith, Köln, Lahde und Dermbach frei Haus, ohne Abladen.
- Bei Aufträgen unterhalb von 1.750,00 Euro berechnen wir eine **Mindermengen- und Frachtpauschale** in Höhe von **90,00 Euro**.
- Bei Baustellenanlieferungen berechnen wir zusätzlich eine **Baustellenpauschale** in Höhe von **50,00 Euro**. In Abhängigkeit der Versandart werden weitere Verpackungs- und Frachtzuschläge ab Werk berechnet.

Standort Aarbergen

- Rabattgruppen: BM, BS, E4, CT, MT, SA, SK, WB
- Sendungen ab dem Standort Aarbergen gelten grundsätzlich ab Werk.
- In Abhängigkeit der Versandart werden Frachtkosten, sowie Verpackungs- und Frachtzuschläge kalkuliert.

Standort Bürstadt

- Rabattgruppen: DS, FA, HS, LF, PS, RA, BK, E6, E7, ZZ
- Sendungen ab dem Standort Bürstadt gelten grundsätzlich ab Werk.
- In Abhängigkeit der Versandart werden Frachtkosten, sowie Verpackungs- und Frachtzuschläge kalkuliert.

Weitere allgemeine Logistikkosten (alle Standorte)

- Paketsendung (Standard bis 30 kg)..... EUR / Paket 25,00
- Expressanlieferung bis 10:00 Uhr EUR / Entladestelle 40,00
- Expressanlieferung bis 12:00 Uhr EUR / Entladestelle 30,00
- Wartezeiten > 1 h..... EUR / Stunde 80,00
- 2. Zustellung / Umverfügung / Abholung EUR / Stunde 60,00
- weitere Serviceleistungen.....auf Anfrage

Fensterflügelversand

- Paketsendung (Standard bis 30 kg)..... EUR / Paket 30,00 (max. Größe 100 x 60 cm, keine Leibungsrahmen/-fenster)

Paletten & Transporthilfsmittel

- Der Versand der Waren erfolgt auf Europaletten, Gitterboxen oder Einwegpaletten und Verschlägen. Europaletten und Gitterboxen werden bei Lagerlieferungen generell Zug-um-Zug getauscht.
- Bei Streckenlieferungen und Abholungen berechnen wir wie folgt:
 - Europalette EUR / Stück 23,00
 - Gitterbox EUR / Stück 180,00
 - Einwegpalette EUR / Stück 16,00
 - Aufsteckrahmen für Europalette EUR / Stück 16,00
- Bei frachtfreier Rücklieferung werden Europaletten, Gitterboxen und Aufsteckrahmen zum berechneten Wert gutgeschrieben. Dies gilt nicht für Einwegpaletten und Verschläge. Unsere Verpackungsarten sind wieder verwendbar oder können einer stofflichen Verwertung außerhalb der öffentlichen Abfallbeseitigung zugeführt werden.

Konditionen

- Auf Preise unserer Preisliste erhält der lagerhaltende Fachgroßhandel die Rabatte gemäß der ihm vorliegenden derzeit gültigen Rabatt- und Konditionsliste.

Rechnungsuntergrenze

- Der **Nettomindestbestellwert** beträgt **75,00 Euro** zuzüglich gesetzlicher Mehrwertsteuer, sofern keine anderslautenden Vereinbarungen getroffen sind. Bei Unterschreitung berechnet ACO einen **Mindermengenzuschlag** in Höhe von **15,00 Euro**.

Rücknahme von Waren

- Ein Recht zur Rückgabe gelieferter Ware oder Stornierung verbindlicher Bestellung besteht nur aufgrund ausdrücklicher schriftlicher Vereinbarung mit der ACO GmbH. Sofern in einer solchen ausdrücklichen Vereinbarung nicht anders geregelt, besteht ein etwaiges Rückgaberecht und erfolgt eine Gutschrift bereits gezahlter Kaufpreiszahlungen nur für einwandfreie, unbeschädigte und wiederverkaufsfähiger Ware.
- Der **Nettomindestwarenwert** beläuft sich auf **75,00 Euro** exklusive Versand und/oder Ladehilfsmittel.
- Als Handlingskosten behalten wir **25 % vom Rechnungswert**, mindestens aber 50,00 Euro ein.
- Entstandene Frachten werden von einer möglichen Gutschrift abgezogen.
- Im Falle erforderlicher Aufarbeitungen werden die zusätzlichen Aufarbeitungskosten ebenfalls zum Abzug gebracht.
- Teile und Sonderanfertigungen, die speziell für den Käufer angefertigt und/oder beschafft wurden, sind von der Rücknahme durch den Lieferer ausgeschlossen.
- Im Falle der **Stornierung** einer Bestellung beträgt der Einbehalt bzw. die Berechnung **20 % vom Nettobestellwert**, mindestens aber 50,00 Euro. Für Bestellungen unter 100,00 Euro bleibt es bei den angegebenen Prozentsätzen.

Verschleiß

- Unsere Produkte müssen hohe Anforderungen an Betriebs- und Verkehrssicherheit erfüllen. Die Verwendung normkonformer Werkstoffzusammensetzungen und die Beachtung normkonformer Maße im Detail, gestützt auf eine kontinuierliche Qualitätsüberwachung, sind deshalb für uns selbstverständlich.
- Ungeachtet dessen sind auch unsere Produkte – abhängig von der Intensität der Nutzung – einem Verschleiß ausgesetzt. Bei Bauteilen in Verkehrsflächen ergibt sich dieser Verschleiß in erster Linie in Abhängigkeit von der Verkehrsfrequenz und der Verkehrsbelastung, insbesondere auch durch den Schwerlastverkehr. Ein hierdurch bedingter Verschleiß bei normkonformen Produkten stellt keinen Mangel dar.

Zusätzliche Hinweise

- Alle Angaben dieser Ausgabe sind unverbindlich.
- Wir behalten uns vor, technische Änderungen für die Produktion und konstruktive Weiterentwicklungen ohne vorherige Ankündigung durchzuführen.
- Alle Angaben über DIN-Normen, Schutzrechte, Gütezeichen, Prüfzeichen und Warenzeichen entsprechen dem Stand bei Drucklegung.

Allgemeine Geschäftsbedingungen (AGB)

§ 1 Allgemeines

1. Für die Geschäftsabwicklung mit Kunden, die nicht Verbraucher im Sinne des § 13 BGB sind und alle diesbezüglichen Lieferungen und Leistungen einschließlich Werkleistungen gelten ausnahmslos unsere nachstehenden Vertragsbedingungen, sofern nicht schriftlich etwas anderes vereinbart ist. Die deutsche Fassung der Vertragsdokumente ist für die Ermittlung des Regelungsinhalts des Vertrages maßgeblich. Unsere AGB gelten gegenüber Unternehmern auch für alle künftigen Geschäftsbeziehungen, ohne dass sie hierzu nochmals ausdrücklich vereinbart werden müssen. Unsere AGB werden durch die Auftragserteilung bzw. Bestellung vom Kunden anerkannt und sind wesentlicher Bestandteil jeder Vertragsbeziehung. Sie können in ihrer jeweils aktuellen Fassung jederzeit auf unserer Website www.aco.de zwecks Ansicht, Speicherung oder Ausdruck abgerufen werden.

2. Unsere vertraglichen Leistungen erbringen wir grundsätzlich nur unter Ausschluss der Einbeziehung Allgemeiner Geschäftsbedingungen (AGB) unserer Vertragspartner, es sei denn, wir erkennen diese vor Ausführung unserer Leistung ausdrücklich an. AGB unserer Vertragspartner, die wir zuvor nicht ausdrücklich anerkannt haben, sind für uns daher unverbindlich,

auch wenn wir ihnen nicht im Einzelfall vor oder bei der Vornahme unserer Leistung ausdrücklich widersprochen haben.

3. Unsere AGB gelten stets auch dann, wenn wir in Kenntnis entgegenstehender oder von unseren Bedingungen abweichenden Bedingungen unseres Vertragspartners unsere Leistungen vorbehaltlos ausführen. In diesem Fall gilt die widerspruchslose Annahme unserer Leistung durch den Vertragspartner als Zustimmung zur vertraglichen Einbeziehung unserer AGB.

4. Sämtliche Vereinbarungen, die inhaltlich von Regelungen in diesen AGB abweichen, bedürfen bei Verträgen zwischen uns und Unternehmern i.S.d. § 14 Abs. 1 BGB zu ihrer Wirksamkeit stets der Schriftform, es sei denn, dass für den konkreten Einzelfall nachweislich mündlich auf die Einhaltung des Formerfordernisses verzichtet wurde. Entsprechendes gilt für alle späteren Änderungen und Ergänzungen von Verträgen. Unsere Erfüllungsgehilfen haben keine Befugnis, selbständig Ihnen gegenüber auf die Einbeziehung unserer AGB oder einzelner Bestimmungen unserer AGB in den Vertrag zu verzichten.

§ 2 Vertragsgegenstand/Vertragsabschluss

1. Vertragsgegenstand ist – soweit nicht anders vereinbart – die Lieferung von vorrätigen Waren aus dem gegenwärtigen Lieferprogramm oder die Erbringung von bestimmten Werkleistungen.

2. Produktbeschreibungen (soweit es sich nicht um Montage- und Installationsanleitungen i.S.d. § 434 Abs. 2 Nr. 3 BGB handelt), Preisspezifikationen, Beispielrechnungen und Konzeptpapiere dienen regelmäßig nur der Information und sind rechtlich nicht verbindlich. Öffentliche Äußerungen i.S.d. § 434 Abs. 3 Nr. 2 b) BGB von unserer Seite werden nur dann Bestandteil eines Vertrags mit einem Unternehmer i.S.d. § 14 BGB, wenn im konkreten Vertrag ausdrücklich hierauf Bezug genommen wird.

3. Konstruktive und technische Änderungen der vereinbarten Leistungen behalten wir uns vor, soweit sie zumutbar sind und auch unsere geänderte Leistung den Anforderungen des § 434 Abs. 1 BGB entspricht.

4. Unsere Angebote sind bis zur schriftlichen Auftragsbestätigung oder auftragsgemäßer Bestätigung stets freibleibend. Mündliche Vereinbarungen und Nebenabreden sind für uns nur verbindlich, wenn sie von uns schriftlich bestätigt werden. Vereinbarungen gelten vorbehaltlich nachweislicher oder offensichtlicher Rechen- oder Schreibfehler und Inhaltsirrtümer.

5. An Kostenvorschlägen, Zeichnungen und anderen Unterlagen behalten wir uns das Eigentums- und Urheberrecht vor. Sie dürfen Dritten nicht zugänglich gemacht werden und sind unaufgefordert komplett an uns zurückzugeben, wenn der Auftrag nicht an uns erteilt wird. Die Fertigung von Kopien oder Abschriften ist untersagt. Kundenseitige Zweckbestimmungen oder Produktionsanforderungen sind nur dann vertragsbestimmend, wenn sie einvernehmlich schriftlich festgelegt sind.

6. Beratungsleistungen sind nicht Vertragsgegenstand, soweit sie nicht gesetzlich zwingend vertragliche Nebenleistungen darstellen.

§ 3 Preise/Versand

1. Für Preise und Versand gelten die jeweils gültigen Programmangebote.

§ 4 Lieferfristen

1. Angegebene Liefertermine sind unverbindlich, sofern nicht ein verbindlicher Liefertermin vereinbart ist. Geraten wir in Verzug, kann der Kunde uns eine angemessene Nachfrist setzen und nach deren Ablauf vom Vertrag zurücktreten, soweit eine Erfüllung für ihn nicht von Interesse ist.

2. Rohstoff- oder Energiemangel, Streik, Aussperrungen, Verkehrsstörungen und behördliche Verfügungen sowie Liefer- und Ausführungsterminüberschreitung von Vorlieferanten, Betriebsstörungen, Fälle höherer Gewalt und andere Umstände, die von uns oder einem für uns arbeitenden Betrieb nicht zu vertreten sind, verlängern, soweit sie unsere Liefer- und Leistungsfähigkeit beeinträchtigen, unsere Lieferfristen in angemessenem Rahmen. Sind wir aufgrund vorgenannter Ereignisse nicht in der Lage, für einen Zeitraum von 6 Monaten zu leisten, so sind wir berechtigt, von dem Vertrag zurück-

zutreten, wenn wir den Vertragspartner unverzüglich über das Leistungshindernis informieren und bereits geleistete Gegenleistungen zurückerstatten, soweit diese nicht berechnete Teillieferungen betreffen.

3. Zum Rücktritt sind wir auch dann berechtigt, wenn nach erteilter Auftragsbestätigung unvorhersehbare außergewöhnliche Erhöhungen von Rohstoff- und Energiekosten eintreten, die sich auf die Kalkulation auswirken, und der Kunde einer angemessenen und zulässigen Erhöhung des vereinbarten Preises nicht innerhalb einer Woche ab Zugang unseres Erhöhungsverlangens zustimmt.

4. Die Einhaltung der vereinbarten Lieferfrist setzt die Erfüllung der Vertragspflichten des Kunden voraus.

§ 5 Mängelrechte/Prüfungs- und Rügepflicht/Verjährung

1. Der Kunde ist verpflichtet, die gelieferte Ware bei der Übergabe unverzüglich, spätestens vor dem Einbau in eine andere Sache, zu untersuchen und äußerlich erkennbare Mängel unverzüglich schriftlich mitzuteilen. Im Übrigen sind Beanstandungen von Lieferungen unter sofortiger Einstellung etwaiger Bearbeitung, Benutzung oder Weiterveräußerung unverzüglich schriftlich anzuzeigen, verborgene Mängel unverzüglich nach ihrer Entdeckung. Unsere in angemessener Zeit ergehenden Weisungen sind abzuwarten.

2. Der Kunde ist dazu verpflichtet, sicherzustellen, dass zum Einbau oder zur Anbringung an einer anderen Sache bestimmte Ware nicht eingebaut oder an einer anderen Sache angebracht wird, soweit sie bei pflichtgemäßer Prüfung im montagebereiten Zustand erkennbare Mängel aufweist. Unterlässt er die pflichtgemäße Prüfung oder wird die Ware trotz erkannter Mängel eingebaut, sind die in einem Gewährleistungsfall zusätzlich entstehenden Ein- und Ausbaukosten gem. § 339 Abs. 3 BGB vom Kunden selbst zu tragen. Die gesetzlichen Rügepflichten gem. § 377 Abs. 2 und 3 HGB bleiben hiervon unberührt.

3. Aus Sachmängeln, die den Wert oder die Tauglichkeit der Ware zu dem uns erkennbaren Gebrauch nicht oder nur unwesentlich beeinträchtigen, kann der Kunde keine Rechte herleiten. Dies gilt nicht, wenn die Parteien eine Beschaffensvereinbarung getroffen haben.

4. Bei begründeten Mängelrügen haben wir das Recht zur Wahl zum Zwecke der Nacherfüllung zu unseren Lasten entweder eine Nachbesserung

an der als mangelhaft erkannten Ware vorzunehmen, Ersatz in gleichartiger Ware zu leisten oder aber die Ware gegen Erstattung des Kaufpreises zurückzunehmen. Erhöhen sich die Kosten der Nacherfüllung dadurch, dass die Ware an einen anderen Ort als den bestimmungsgemäß Ort verbracht wurde, so gehen die zusätzlich entstehenden Kosten insoweit auf den Kunden über. Leistet dieser für die von ihm zu tragenden Kosten keine Sicherheit, so sind wir berechtigt, die Nacherfüllung für die Dauer der Nichtleistung einer Sicherheit zu verweigern. Für Kosten einer durch den Käufer selbst durchgeführten Mangelbehebung haben wir nur dann aufzukommen, wenn wir hierzu eine schriftliche Zustimmung gegeben haben oder eine Ersatzvornahme wegen Gefahr im Verzuge oder Leistungsverzug unsererseits erforderlich war.

5. Ein Mangelgewährleistungsanspruch erlischt dann, wenn ein Schaden durch unsachgemäße Behandlung, Anwendung von Gewalt und dergleichen verursacht worden ist. Dies gilt insbesondere, wenn von uns erteilte Einbauanleitungen, Verarbeitungshinweise sowie Bedienungsanleitungen oder sonstige Hinweise nicht beachtet werden. Wir übernehmen ebenfalls keine Gewähr in den Fällen, in denen unsere Produkte mit anderen Systemen kombiniert werden. Das Risiko, dass verschiedene Systeme fehlerfrei kombinierbar sind, trägt der Kunde. Ist ein einheitliches System von uns Vertragsgegenstand, so übernehmen wir Gewähr zu den oben genannten Bedingungen.

6. Bei Produkten anderer Hersteller beschränkt sich unsere Haftung auf die Abtretung der Ansprüche, die uns gegen den Lieferer zustehen, soweit es sich nicht um offenkundige Mängel handelt, die wir hätten erkennen müssen.
7. Der Nacherfüllungsanspruch, das Recht auf Rücktritt, Minderung sowie Schadensersatz im Sinne der Mängelrechte verjährt vorbehaltlich der

§§ 202, 438 Abs. 3, 479 BGB in zwei Jahren ab Ablieferung. Für Ansprüche aus dem Produkthaftungsgesetz und in den Fällen des Vorsatzes bleibt es bei der gesetzlichen Verjährung.

8. Es wird keine Gewähr in den Fällen übernommen, in denen der Kunde gesetzliche oder technische Vorschriften nicht beachtet.

§ 6 Haftung

1. Führt eine Pflichtverletzung, die kein Sachmangel ist, zu einem Schaden, so haften wir nach den gesetzlichen Bestimmungen, sofern es sich um einen Personenschaden handelt, der Schaden unter das Produkthaftungsgesetz fällt oder auf Vorsatz oder grober Fahrlässigkeit beruht. Dies gilt auch für Erfüllungsgehilfen.
2. Bei fahrlässig verursachten Sach- und Vermögensschäden haften wir nur bei der Verletzung einer wesentlichen Vertragspflicht, jedoch der Höhe nach beschränkt auf die bei Vertragsschluss vorhersehbaren und vertragstypischen Schäden. Dies gilt auch für Erfüllungsgehilfen.
3. Weitergehende vertragliche und deliktische Ansprüche des Vertragspartners sind ausgeschlossen. Wir haften insbesondere nicht für Schäden,

die nicht am Liefergegenstand selbst entstanden sind, und für entgangenen Gewinn oder sonstige Vermögensschäden des Vertragspartners, es sei denn, wir handeln vorsätzlich oder grob fahrlässig.

4. Im Falle der Verletzung einer vorvertraglichen Pflicht oder eines schon bei Vertragsschluss bestehenden Leistungshindernisses beschränkt sich unsere Ersatzpflicht auf das negative Interesse.

5. Für Aus- und Einbaukosten im Rahmen der Mangelbeseitigung haften wir im Vertragsverhältnis mit Unternehmern i.S.d. § 14 BGB nur im Falle einer schuldhaften Pflichtverletzung und im Umfang sowie unter den Voraussetzungen des § 439 Abs. 3 BGB.

§ 7 Zahlungsbedingungen

1. Zahlungen sind sofort und ohne Abzug zu leisten.
2. Sie gelten erst ab dem Tage als geleistet, an welchem wir über den gesamten Rechnungsbetrag verlustfrei verfügen können. Die Annahme von Schecks, Wechseln, Akkreditiven oder Ähnlichem wird vorbehalten und gilt nur erfüllungshalber. Hiermit verbundene Zinsen, Kosten und Spesen trägt im vollem Umfang der Kunde.
3. Für die Dauer eines Zahlungsverzuges berechnen wir unter Vorbehalt der Geltendmachung weiteren Verzugschadens vom Tage der Fälligkeit an Verzugszinsen in gesetzlicher Höhe gem. § 288 Abs. 2 BGB (aktuell 9 Prozentpunkte über dem Basiszinssatz). Der Nachweis eines höheren oder geringeren Schadens bleibt beiden Vertragspartnern vorbehalten.

4. Auch im Falle der Zwischenabrechnung sind wir vorbehaltlich der Geltendmachung weiterer Rechte berechtigt, nach eigenem Ermessen und ohne Mitteilung an den Käufer die Erfüllung des Vertrages bis zur Zahlungsaufnahme einzustellen oder das Vertragsverhältnis nach zweimaligem Zahlungsverzug aufzulösen und die gelieferte Ware zurückzuverlangen. Für die weitere Erfüllung kann Vorauszahlung verlangt werden.
5. Eine Aufrechnung oder Geltendmachung eines Zurückbehaltungsrecht durch den Kunden ist nur mit Gegenforderungen aus dem gleichen Vertragsverhältnis zulässig.
6. Eine Abtretung von Ansprüchen durch den Kunden ist nur mit unserer ausdrücklichen vorherigen Zustimmung zulässig.

§ 8 Eigentumsvorbehalt

1. Wir behalten uns an sämtlichen von uns gelieferten Waren das Eigentum vor, bis der Kunde sämtliche, auch die künftig entstehenden Forderungen aus der Geschäftsverbindung, insbesondere auch einen etwaigen Kontokorrent-Saldo, bezahlt hat. Der Kunde darf die Vorbehaltsware im Rahmen eines ordentlichen Geschäftsbetriebes mit Waren verbinden oder vermischen, die nicht uns gehören. In diesem Falle erwerben wir Miteigentum gemäß §§ 947, 948 BGB.
2. Bei Zahlungsrückstand oder anderem vertragswidrigem Verhalten auf Kundenseite sind wir auch ohne vorherige Fristsetzung berechtigt, zurückzutreten und die Vorbehaltslieferung zurückzunehmen. Während des Bestehens des Eigentumsvorbehalts ist eine Veräußerung, Verpfändung, Sicherungsübereignung oder sonstige Verfügung über die gekaufte Ware nur mit unserer schriftlichen Zustimmung zulässig. Bei teilweiser oder gänzlicher Nichterfüllung der Zahlungsverpflichtung sind Warenrückholung, Demontage, Einstellung weiterer Lieferungen und dergleichen sofort und ohne gerichtliche Schritte zulässig. In Höhe der nachgewiesenen Kosten kann Schadensersatz geltend gemacht werden.

3. Der Kunde ist ferner berechtigt, die gelieferten Waren im Rahmen eines ordentlichen Geschäftsbetriebes zu be- oder verarbeiten. Soweit eine neue Sache durch Be- oder Verarbeitung von Vorbehaltsware entsteht, stehen sämtliche Eigentumsrechte abweichend von § 950 Abs. 1 Satz 1, Abs. 2 BGB bis zur vollständigen Erfüllung der Zahlungsverpflichtungen gem. vorstehender Nr. 1 ausschließlich uns zu.
4. Erwerben wir Alleineigentum an der durch Verarbeitung entstandenen neuen Sache, so finden auf den Miteigentumsanteil die für die Vorbehaltsware geltenden Bestimmungen entsprechende Anwendung. Auch diese Sachen wird der Kunde für uns ohne Entgelt aufbewahren.
5. Der Kunde ist nur berechtigt, die gelieferten Waren im ordnungsgemäßen Geschäftsgang auch weiter zu veräußern, solange er sich nicht im Zahlungsverzug befindet. Bereits jetzt tritt der Kunde die ihm aus diesem Weiterverkauf gegen seinen Abnehmer zustehenden Forderungen oder sonstigen Vergütungsansprüche im vollen Umfang ab.
6. Wir verpflichten uns, die uns zustehenden Sicherheiten auf Verlangen des Kunden insoweit freizugeben, als der Wert unserer Sicherheiten die zu sichernden Forderungen um mehr als 20 % übersteigt.

§ 9 Sonderanfertigungen

1. Handelt es sich bei dem Vertragsgegenstand nicht um eine Ware aus dem jeweils aktuellen Lieferprogramm, kommt der Vertrag ausschließlich auf der Grundlage der von uns erstellten Auftragsbestätigung zustande.
2. Von uns angefertigte Konzepte, Zeichnungen und Beispielsrechnungen werden dem Kunden zur Prüfung und Bestätigung übergeben. Nach der Bestätigung durch den Kunden sind die Zeichnungen als Grundlage für den zu erstellenden Vertragsgegenstand verbindlich. Danach erfolgende Änderungen auf Wunsch oder Veranlassung des Kunden gehen zu dessen Lasten.
3. Soweit eine der beiden Vertragsparteien bei Vorliegen der Voraussetzungen des § 640 BGB eine Abnahme verlangt, ist spätestens innerhalb von 12 Werktagen der Abnahmetermin durchzuführen. Bei Abwesenheit einer der beiden Vertragsparteien ist das schriftliche Abnahmeprotokoll umgehend

der abwesenden Vertragspartei zuzuleiten. Unsere Leistung gilt mit Ablauf von 12 Werktagen nach schriftlicher Mitteilung über die Fertigstellung des Werks und Aufforderung zur Abnahme als abgenommen, sofern Sie die Abnahme nicht innerhalb dieser Frist unter Angabe mindestens eines Mangels verweigert haben. Haben Sie die Leistung in Benutzung genommen, so gilt die Abnahme nach Ablauf von 6 Werktagen seit Beginn der Nutzung als erfolgt, sofern innerhalb dieser Frist keine Mängelanzeige erfolgt.

4. Konstruktionszeichnungen dürfen vom Kunden nicht an Dritte weitergegeben oder diesen zugänglich gemacht werden. Der Kunde hat dafür Sorge zu tragen und einzustehen, dass dies auch durch seine Erfüllungsgehilfen beachtet wird. Bei Verletzung der Pflicht ist uns der Kunde zum Schadensersatz verpflichtet.

§ 10 Technische Beratungen

Soweit technische Beratung nicht im Einzelfall ausdrücklich zum Vertragsinhalt gemacht wurde, erfolgen technische Empfehlungen durch uns grundsätzlich unverbindlich und ohne Haftung. Der Vertragspartner ist insbesondere verpflichtet, technische Empfehlungen durch Sonderfachleute (z. B. Ingenieure/Architekten) für den konkreten Anwendungsfall selbst prüfen zu lassen, falls nicht ausdrücklich etwas anderes schriftlich und unter Vereinbarung eines gesonderten Honorars vereinbart ist. § 2 Ziffn. 2 und 5 bleiben unberührt.

§ 11 Erfüllungsort und Gerichtsstand

Erfüllungsort für alle beiderseitigen Leistungen ist Rendsburg. Gerichtsstand, auch für Klagen im Wechsel- und Scheckprozess, ist Rendsburg, soweit der Kunde Kaufmann ist. Wir sind berechtigt, den Kunden an seinem allgemeinen Gerichtsstand oder am Ort der Lieferung zu verklagen.

§ 12 Anwendbares Recht

Für alle Rechtsstreitigkeiten zwischen dem Kunden und uns gilt ausschließlich das Recht der Bundesrepublik Deutschland unter Ausschluss des internationalen Kaufrechtsabkommens

Unser Serviceangebot für Sie

Jedes Projekt ist anders, hat seine eigenen Anforderungen und Herausforderungen. Neben unseren Produkten bieten wir Ihnen unser Know-how und unseren Service, um gemeinsam maßgeschneiderte Lösungen zu entwickeln – von der Planung bis zur Betreuung nach der Fertigstellung. ACO ist Ihr erster Ansprechpartner in allen Projektphasen.

train:

Information und Weiterbildung

In der ACO Academy teilen wir das Know-how der weltweit tätigen ACO Gruppe mit Architekten, Planern, Verarbeitern und Händlern, denen Qualität wichtig ist. Wir laden Sie ein, davon zu profitieren.

design:

Planung und Optimierung

Die Ausschreibung und Entwässerungsplanung in der Regenwasserbewirtschaftung erlaubt viele Varianten. Wir helfen Ihnen, die richtige Antwort zu finden.

support:

Bauberatung und -begleitung

Damit zwischen Planung und Realisierung einer Lösung in der Regenwasserbewirtschaftung keine bösen Überraschungen auftreten, beraten und unterstützen wir Sie projektbezogen auf Ihrer Baustelle.

care:

Inspektion und Wartung

ACO Produkte sind für ein langes Leben konzipiert und produziert. Mit unseren After-Sales-Angeboten sorgen wir dafür, dass ACO Ihre hohen Qualitätsansprüche auch nach Jahren noch erfüllt.



Haben Sie Fragen?



ACO Service- und Kommunikationsangebot

Unsere Einladung an Sie: askACO

Gemeinsam finden wir die richtige Antwort auf Ihre spezielle Entwässerungsfrage. Unsere Produkte finden Sie mit allen wichtigen Informationen auf der ACO Internetseite. Ein einfacher Download von Maßzeichnungen und Produktmerkmalen ist mit dem Onlinekatalog möglich.

- Einfache Schlagwortsuche
- Produktmerkmale (TXT, GAEB)
- Maßzeichnungen (PDF)
- Produktabbildungen
- Einbau- und Montageanleitungen

www.aco.de

ACO Social Media

Nähe zu unserem Markt leben wir auch online – auf den Kanälen von ACO. Entdecken Sie spannende Projekte, Produktlösungen und Einblicke in unsere Themenwelten. Wir freuen uns auf Ihren Besuch, Ihr Feedback und den gemeinsamen Austausch.

www.instagram.com/aco_gmbh

www.facebook.com/aco_gmbh

www.linkedin.com/company/aco-gmbh

Architektenberater

ACO Architekten- und Planerberater sind Ihre Ansprechpartner vor Ort bei Fragen rund um Objekt- und Freiflächenentwässerung sowie zum Kellerschutz. Neben der Begeisterung für Architektur zeichnet sie ihre Expertise und ihre Kenntnis der regionalen Gegebenheiten aus. Profitieren Sie bei Planung, Ausschreibung und Durchführung von der Begleitung durch Ihren ACO Architektenberater.

www.aco.de/kontakt

ACO Online Shop für Produkte rund ums Haus

Der Online Shop von ACO bietet B2B Partnern und Endkunden neue und intuitive Möglichkeiten, die ACO Produktwelt kennenzulernen. Umfangreiche Produktdetails, wertvolle Hintergrundinformationen, eine starke Suchfunktion sowie eine lösungsorientierte Navigation führen schnell zum passenden Produkt oder der gesuchten Information. Für ACO Geschäftskunden hebt der Shop Prozess- und Arbeitsabläufe mit Schnellbestellungen oder einer online Angebotsfunktion auf ein neues Level. Um unseren langjährigen Handelspartnern treu zu bleiben, können Endkunden ihre Warenkörbe durch eine Händlersuche ausschließlich bei stationären digitalen ACO Händlern abschließen.

www.aco.shop