

gültig ab 01.2025

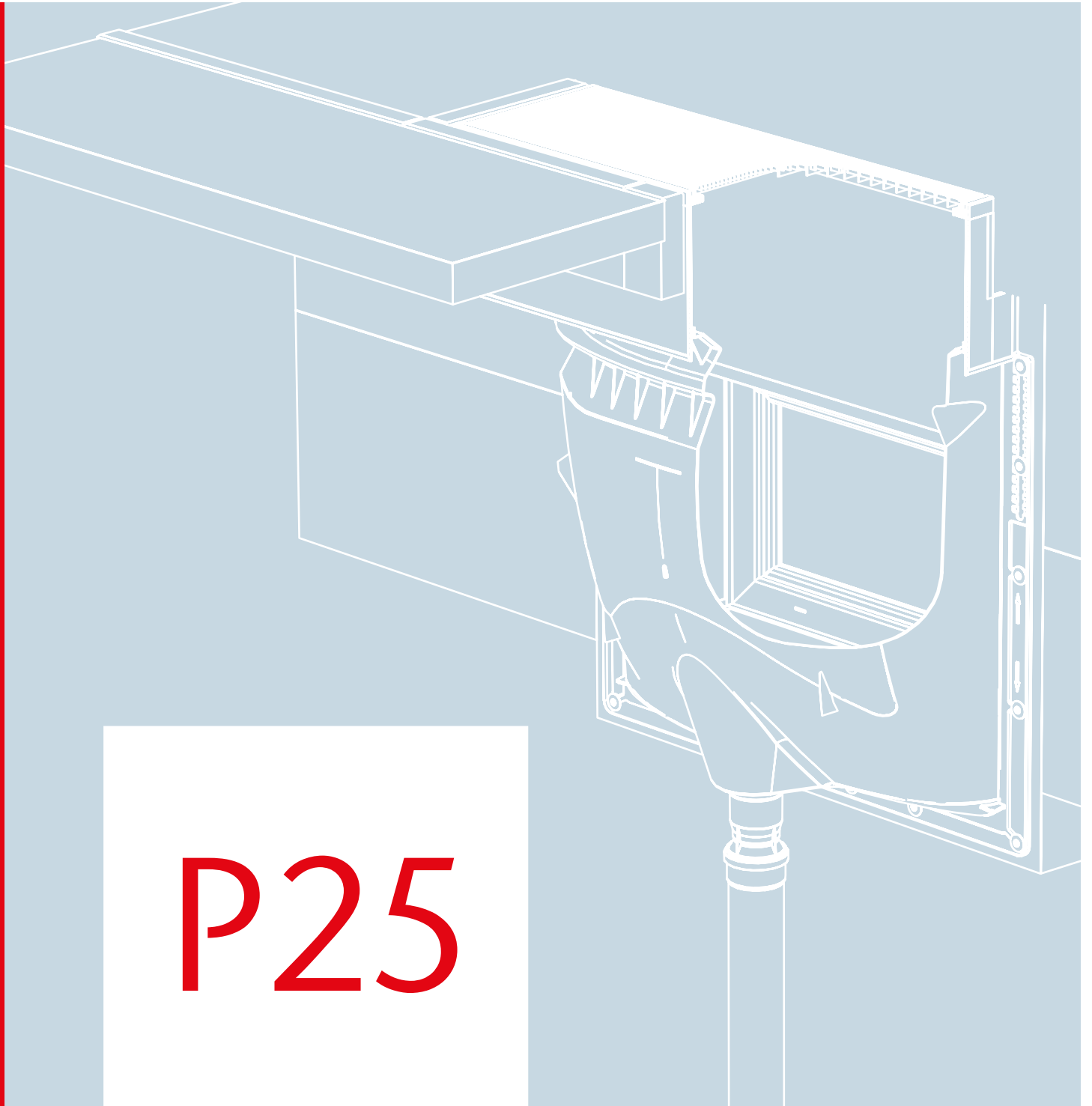

P25

ACO GmbH

Gebäude / Keller

Machen Sie Ihren Keller wasserdicht!

Sie möchten Ihren Keller optimal schützen oder haben bereits einen Schadensfall – zum Beispiel durch Rückstau, Überschwemmungen oder einen Einbruch?

Dann sind Sie mit dem ACO Therm® Kellerschutzsystem bestens aufgehoben, denn ACO ist Weltmarktführer in puncto Entwässerung und bietet dafür ein umfangreiches Produktprogramm.



Kapitel 1



Kellerfenster

Wärmedämmt, einbruchhemmend oder hochwasserdicht*

Kapitel 2



Kellerschnittstellen

Die Montageplatte ACO Therm® Block dämmt und abdichtet ab

Kapitel 4



Betonlichtschacht

Unter schwierigen Bedingungen: Lkw-befahrbar / vertiefter Einbau

Kapitel 4

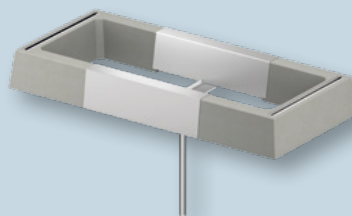







Wärmepumpenfundamente

Sichere Basis und nachhaltiges Ableiten des Wärmepumpenkondensats

Wasserdichte Kellerplanung mit dem ACO Kellerschutzsystem

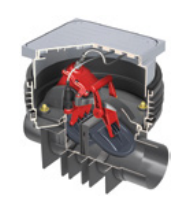
*24-Std.-Test gem. ift-Richtlinie FE-07/01,
Prüfbericht 16-000434-PR01 einsehbar unter:
www.aco.de/zertifikate

<p>Kellerfenster</p>	<ul style="list-style-type: none"> ■ ACO Therm® 3.0 Leibungsfenster ■ ACO Therm® 1.2 und Classic Einsätze zur Nachrüstung ■ Nebenraumfenster 		<p>1</p>
<p>Montageplatten für Lichtschächte</p>	<ul style="list-style-type: none"> ■ ACO Therm® Block 		<p>2</p>
<p>Kunststoff-Lichtschächte</p>	<ul style="list-style-type: none"> ■ ACO Therm® Lichtschächte ■ ACO Therm® Aufstockelemente ■ Vario Design-Lichtschachtdeckungen ■ ACO Therm® Lüftungsschächte 		<p>3</p>
<p>Betonprodukte</p>	<ul style="list-style-type: none"> ■ Betonlichtschächte ■ Betonpumpensümpfe ■ Wärmepumpenfundamente 		<p>4</p>
<p>Rückstauschutzsysteme</p>	<ul style="list-style-type: none"> ■ Rückstauverschlüsse Triplex-K und Quatrix-K ■ Abwasserhebeanlagen 		<p>5</p>
<p>Kellerabläufe</p>	<ul style="list-style-type: none"> ■ Kellerabläufe Junior und Easyflow 		<p>6</p>
<p>Schachtabdeckungen</p>	<ul style="list-style-type: none"> ■ Access Cover: Easy, Solid GS, Uniface, Uniface Assist 		<p>7</p>
<p>Allgemeines</p>	<ul style="list-style-type: none"> ■ Verkaufsförderung ■ Kontakt ■ Logistikkosten 	<ul style="list-style-type: none"> ■ Allgemeine Geschäftsbedingungen ■ Service 	<p>8</p>

ACO. we care for water

ACO ist ein Water-Tech-Unternehmen, das für den Schutz des Wassers sorgt. Ausgehend von unserer globalen Entwässerungskompetenz, die den Menschen vor dem Wasser schützt, sehen wir unsere Mission zunehmend darin, auch das Wasser vor dem Menschen zu schützen.

Mit dem ACO WaterCycle liefert ACO Systeme, mit denen sich Wasser sammeln und leiten, reinigen, speichern und schließlich wiederverwenden lässt. So trägt ACO zur Erhaltung sauberen Grundwassers als lebenswichtiger Ressource bei und leistet einen Beitrag für die Welt von morgen. Die Weltgemeinschaft UN hat in ihrer Agenda 2030 die Verbesserung der Wasserqualität als eines von 17 Zielen für nachhaltige Entwicklung festgelegt.

Intelligente Entwässerungssysteme von ACO sorgen vermehrt mit smarter Technologie dafür, dass Regenwasser und Abwasser abgeleitet oder zwischengespeichert wird. Mit innovativer Abscheide- und Filtertechnik verhindern wir die Verunreinigung des Wassers, beispielsweise durch Fette, Treibstoffe, Schwermetalle oder Mikroplastik.

Heute geht ACO noch einen Schritt weiter: Wir nehmen die Herausforderung an, Wasser wiederzuverwenden und damit einen ressourcenschonenden Kreislauf zu sichern. Bei allen Produkten und Systemen legt ACO Wert auf Langlebigkeit, Wiederverwendbarkeit und einen niedrigen CO₂-Fußabdruck. Das Streben nach Nachhaltigkeit ist ein ständiger Prozess, dem wir uns jeden Tag neu stellen wollen.

Die ACO Gruppe ist ein globales Familienunternehmen, das zu den Weltmarktführern im Water-Tech-Segment gehört. 1946 in Schleswig-Holstein gegründet, tritt sie als transnationales Netzwerk in mehr als 50 Ländern auf. Weltweit zeichnet sich ACO durch hohe dezentrale Ownership und explizite regionale Marktnähe aus.

www.aco.com



Inhaber
Iver und Hans-Julius Ahlmann



Hauptsitz der ACO Gruppe
in Rendsburg/Büdelndorf



5.400

Mitarbeiter in mehr als 50 Ländern (Europa, Nord- und Südamerika, Asien, Australien, Afrika)

1,14 Milliarden

Euro Umsatz 2023

41

Produktionsstandorte in 20 Ländern



ACO Academy
für das praxisbezogene Training







ACO WaterCycle

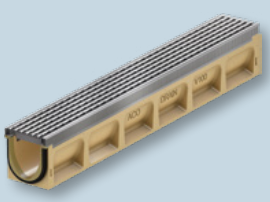

Der ACO WaterCycle unterstützt Sie in jedem Abschnitt Ihrer Entwässerungsplanung. Das ist Regenwasserbewirtschaftung für die Umweltbedingungen von morgen.

ACO GmbH Konditionenmodell

Jedes Produkt der ACO GmbH ist einer Konditionsgruppe und einer Rabattgruppe (RG) zugeordnet. Die Konditionsgruppe ist eine Einteilung der Produkte in unterschiedliche Kategorien. Die Rabattgruppe ordnet die Produkte innerhalb einer Konditionsgruppe. Die Kombination der Konditions- und Rabattgruppe ist die Grundlage für die Rabattberechnung. Unsere Konditionsgruppen im Überblick:

Tiefbau / GaLaBau		Keller		Kanalguss		Objektsortiment		
								
Rabattgruppe (RG)	Produkt	Rabattgruppe (RG)	Produkt	Kanalguß Produkte finden Sie ab sofort bei ACO Passavant Detego www.aco-detego.de		Rabattgruppe (RG)	Produkt	
ML	Multiline/Multiline light/Deckline	A1	Therm® Kellerfenster	Ihre Konditionen erfragen Sie bitte bei ACO Passavant Detego unter kanalguss@aco.com oder Tel. 06120 28-8600		KD	KerbDrain	
XD	XtraDrain	A2	Therm® hochwasserdicht/RC2			Schachtabdeckungen und Aufsätze Multitop	MB	Monoblock T
H1	Self® Rinnen	A3	Therm® Leibungsrahmen			Schachtabdeckungen und Aufsätze Standard	MR	Monoblock RD
H2	Slimline	B1	Sanierungsfenster			Schachtabdeckungen Civictop	PB	Powerblock
PD	PowerDrain	C1	Nebenraumfenster			Schachtabdeckungen Combipoint	QM	Qmax
MP	Monoblock PD	E1	Lichtschtach			Schachtabdeckungen Brückenabläufe Multitop	FA	Fettabscheider
P1	Fassadenrinnen verzinkt	E2	Lichtschtach Zubehör			Schachtabdeckungen Brückenabläufe Standard	LA	Leichtflüssigkeitsabscheider
P2	Fassadenrinnen Edelstahl	E3	LS-Designabdeckungen			Brückenabläufe Standard	HS	Havariesysteme und Sonderprogramm
HA	XtraPoint/Multipoint, Punkt- und Trennabläufe	E5	Großlichtschacht				PS	Pumpstationen
J2	Self® Hofabläufe Europoint	Q2	Schachtabdeckungen Indoor				RA	Reinigungsanlagen zur Regenwasserbehandlung
SK	Schachtabdeckungen SAKU	F1	Rückstausicherungen		GE	Anlagen für Großflächenentwässerung		
Q3	Schachtabdeckungen Outdoor	G1	Hebeanlagen		DS	Drosselsysteme		
K1	Self® Schuhabstreifer	S1	Boden- u. Kellerabläufe		AS	ACO PRO Amphibienschutz		
O1	Kiesstabilisierung	WF	Wärmepumpenfundament		D1	Therm® Block		
SX	Blockrigole Stormbrixx				E4	Betonlichtschächte		
L1	Rain4Me				E7	Pumpensumpf		
N1	Rasenwabe				WB	Baumschutzsysteme		
BK	Box Concept				GC	Green City		
SZ	Systemübergreifendes Zubehör							

Auf die Preise unserer Produkte erhält der lagerhaltende Fachgroßhandel die Rabatte gemäß der ihm vorliegenden derzeit gültigen Rabatt- und Konditionenliste.

Bei Rückfragen zu unserem Konditionenmodell sprechen Sie bitte Ihren zuständigen Außendienst an.



1

ACO Therm® Kellerfenster

HOLD:
Abhalten und Rückhalten



Kellerfenster

		3-fach Wärmeschutzverglasung – für das Fertigteilwerk	10
		3-fach Wärmeschutzverglasung – für die Ortbetonbauweise	12
		Hochwärmedämmt (PHT)	14
	Leibungsfenster (Komplettiert)	Einbruchhemmend RC 2	16
		Großformate	18
		Dämmungsanschlussprofile	20
		Perimeterabdeckrahmen	21
		Zubehör	22
		Ohne Flügel – für das Fertigteilwerk	24
		Ohne Flügel – für die Ortbetonbauweise	26
		Ohne Flügel – hochwärmedämmt (PHT)	28
		Dämmungsanschlussprofile	30
		Perimeterabdeckrahmen	31
		Zubehör	32
ACO Therm® 3.0	Leibungsrahmen	Dreh-/Kippflügel mit 3-fach Wärmeschutzverglasung	34
		Kippflügel	36
		Stahldrehflügel-Einsatz	38
	Wechseleinsätze	Zuluffflügel und Drehantrieb	40
		Kippflügel manuell oder elektrisch betätigt	42
		Zubehör	43
	Schalungselemente	Schalungselemente für Fertigteilwerke	44
		Produktinformation	46
		Hochwasserdicht* mit 3-fach Verglasung	48
		Hochwasserdicht* mit 3-fach Verglasung mit Flansch	49
		Dämmungsanschlussprofile	50
		Perimeterabdeckrahmen	51
		Zubehör	52
		Zur Nachrüstung und Sanierung	53
		Zubehör	52
		Hochwasserdicht* zur Sanierung	55
		Zubehör	56
	ACO Therm® 1.2	Dreh-/Kippflügel mit 2-fach Verglasung	59
	Wechseleinsätze	Zubehör	63
Nachrüstung	ACO Classic Fenstereinsätze für Leibungsrahmen aus Polymerbeton	Dreh-/Kippeinsätze	65
		Dreh-/Kippfenster mit 2-fach Verglasung	67
		Kippfenster	68
ACO Nebenraumfenster		Stahlkellerfenster	69
		Zubehör	70

*24-Std.-Test gem. ift-Richtlinie FE-07/01, Prüfbericht 16-000434-PR01
einsehbar unter: www.aco.de/zertifikate



Leistungserklärungen gemäß BauPVO
unter: dop.aco.com

ACO Therm® Kellerfenster
Online-Informationen



Komplettiert

1

ACO Produktvorteile

- Immer mit 3-fach Wärmeschutzverglasung
- Größtmögliche Glasfläche
- In Wohnraumfensteroptik
- Geeignet für Bauten mit dem „Qualitätssiegel Nachhaltiges Gebäude“
- Optimale Wärmedämmung durch 82 mm Bautiefe und Mehrkammerhohlprofile
- Mitteldichtungssystem für hohe Luftdichtigkeit
- Reinweiße Oberfläche
- Gleiche Farbgebung auf Rahmen und Flügel
- Optimale Betonverkrallung
- Beidseitig integrierte Schalungsdichtung
- Patentiertes Nut-Federsystem für Dämmungsanschlussprofile
- Mit Zuschlagsicherung für sicheres Einrasten im offenen Kippzustand

- Mit Dreh-/Kippflügel
- Ausführung DIN-links/DIN-rechts
- Mit Folierung zum Schutz des Produktes
- Die Abmessung ist jeweils 10 mm kleiner als das angegebene Baurichtmaß
- Planerhinweis:
 - Die verwendete Isolierverglasung darf keinen erhöhten Temperaturdifferenzen ausgesetzt werden. Eine ausreichende Belüftung ist zu gewährleisten. (Hinweise siehe: VFF-Merkblatt V.02)
 - Ab 800 m über NN (Meeresspiegelhöhe) wird ein Flügel mit Druckausgleichsventil empfohlen. (Auf Anfrage erhältlich)



Standardausführung (3-fach Wärmeschutzverglasung) – für das Fertigteilwerk

- Inkl. Holzaussteifung für das Fertigteilwerk
- Mit 3-fach Wärmeschutzverglasung
- Geprüft durch das ift-Rosenheim (Prüfbericht 22-001807-PR01 einsehbar unter: www.aco.de/zertifikate)
- U_g -Wert = 0,60 W/(m²K)
- U_w -Wert = 0,83 W/(m²K) bezogen auf 1,23 x 1,48 m Fenstergröße
- F_{RSI} -Wert = 0,77 W/(m²K) abhängig vom Wandaufbau
- Schalldämmmaß R_w -Wert = 35 db



Abmessungen	Freier Lüftungsquerschnitt	Glasfläche	Lagerware	VPE	Artikel-Nr.		Preis/Stk.	RG
					DIN-links	DIN-rechts		
Tiefe								
[mm]		[m ²]		[Stk]			[EUR]	
Baurichtmaß: 750 x 500 mm								
200	0,15	0,118	Nein	18	3007124	3007126	425,50	A1
240	0,15	0,118	Nein	15	3007128	3007130	425,50	A1
250	0,15	0,118	Nein	12	3007132	3007134	425,50	A1
300	0,15	0,118	Nein	12	3007136	3007138	425,50	A1
365	0,15	0,118	Nein	9	3007140	3007142	440,25	A1
400	0,15	0,118	Nein	9	3007144	3007146	440,25	A1

ACO behält sich vor, die Leibungsfenster (Rahmen und Einsatz) als Wechselsystem zu liefern.

Sondergrößen/-tiefen sind möglich. Preise und Lieferzeiten für Sondergrößen/-tiefen auf Anfrage.

Abmessungen	Freier Lüftungs- querschnitt	Glasfläche	Lagerware	VPE	Artikel-Nr.		Preis/Stk.	RG
					DIN-links	DIN-rechts		
Tiefe								
[mm]		[m ²]		[Stk]			[EUR]	
Baurichtmaß: 800 x 600 mm								
200	0,23	0,184	Ja	12	3007150	3007152	449,50	A1
240	0,23	0,184	Ja	10	3007156	3007158	449,50	A1
250	0,23	0,184	Ja	8	3007160	3007162	449,50	A1
300	0,23	0,184	Ja	8	3007164	3007166	449,50	A1
365	0,23	0,184	Nein	6	3007170	3007172	463,25	A1
400	0,23	0,184	Nein	6	3007174	3007176	463,25	A1
Baurichtmaß: 1000 x 500 mm								
200	0,22	0,179	Nein	18	3007206	3007208	469,50	A1
240	0,22	0,179	Nein	15	3007210	3007212	469,50	A1
250	0,22	0,179	Nein	12	3007214	3007216	469,50	A1
300	0,22	0,179	Ja	12	3007218	3007220	469,50	A1
365	0,22	0,179	Nein	9	3007222	3007224	484,00	A1
400	0,22	0,179	Nein	9	3007226	3007228	484,00	A1
Baurichtmaß: 1000 x 625 mm								
200	0,32	0,271	Nein	12	3007234	3007236	490,00	A1
240	0,32	0,271	Ja	10	3007240	3007242	490,00	A1
250	0,32	0,271	Ja	8	3007244	3007246	490,00	A1
300	0,32	0,271	Ja	8	3007248	3007250	490,00	A1
365	0,32	0,271	Nein	6	3007254	3007256	504,50	A1
400	0,32	0,271	Nein	6	3007258	3007260	504,50	A1
Baurichtmaß: 1000 x 750 mm								
200	0,42	0,364	Ja	12	3007262	3007264	509,50	A1
240	0,42	0,364	Ja	10	3007266	3007268	509,50	A1
250	0,42	0,364	Ja	8	3007270	3007272	509,50	A1
300	0,42	0,364	Ja	8	3007274	3007276	509,50	A1
365	0,42	0,364	Nein	6	3007280	3007282	525,00	A1
400	0,42	0,364	Nein	6	3007284	3007286	525,00	A1
Baurichtmaß: 1000 x 1000 mm								
200	0,62	0,549	Nein	6	3007290	3007292	582,50	A1
240	0,62	0,549	Ja	5	3007296	3007298	582,50	A1
250	0,62	0,549	Ja	4	3007300	3007302	582,50	A1
300	0,62	0,549	Nein	4	3007304	3007306	582,50	A1
365	0,62	0,549	Nein	3	3007310	3007312	604,00	A1
400	0,62	0,549	Nein	3	3007314	3007316	604,00	A1

Standardausführung (3-fach Wärmeschutzverglasung) – für die Ortbetonbauweise

- Inkl. Holzaussteifung für die Ortbetonbauweise
- Mit 3-fach Wärmeschutzverglasung
- Mit Lochbändern zur Befestigung an der Schalung
- Geprüft durch das ift-Rosenheim
(Prüfbericht 22-001807-PRO1 einsehbar unter:
www.aco.de/zertifikate)
- U_g -Wert = 0,60 W/(m²K)
- U_w -Wert = 0,83 W/(m²K)
bezogen auf 1,23 x 1,48 m Fenstergröße
- F_{RSI} -Wert = 0,77 W/(m²K) abhängig vom Wandaufbau
- Schalldämmmaß R_w -Wert = 35 db



Abmessungen	Freier Lüftungs- querschnitt	Glasfläche	Lagerware	VPE	Artikel-Nr.		Preis/Stk.	RG	
					DIN-links	DIN-rechts			
Tiefe									
[mm]	[m ²]	[m ²]		[Stk]					
Baurichtmaß: 750 x 500 mm									
200	0,15	0,118	Nein	18	3007125	3007127	425,50	A1	
240	0,15	0,118	Nein	15	3007129	3007131	425,50	A1	
250	0,15	0,118	Nein	12	3007133	3007135	425,50	A1	
300	0,15	0,118	Nein	12	3007137	3007139	425,50	A1	
365	0,15	0,118	Nein	9	3007141	3007143	440,25	A1	
400	0,15	0,118	Nein	9	3007145	3007147	440,25	A1	
Baurichtmaß: 800 x 600 mm									
200	0,23	0,184	Ja	12	3007151	3007153	449,50	A1	
240	0,23	0,184	Ja	10	3007157	3007159	449,50	A1	
250	0,23	0,184	Ja	8	3007161	3007163	449,50	A1	
300	0,23	0,184	Ja	8	3007165	3007167	449,50	A1	
365	0,23	0,184	Nein	6	3007171	3007173	463,25	A1	
400	0,23	0,184	Nein	6	3007175	3007177	463,25	A1	
Baurichtmaß: 1000 x 500 mm									
200	0,22	0,179	Nein	18	3007207	3007209	469,50	A1	
240	0,22	0,179	Nein	15	3007211	3007213	469,50	A1	
250	0,22	0,179	Nein	12	3007215	3007217	469,50	A1	
300	0,22	0,179	Ja	12	3007219	3007221	469,50	A1	
365	0,22	0,179	Nein	9	3007223	3007225	484,00	A1	
400	0,22	0,179	Nein	9	3007227	3007229	484,00	A1	
Baurichtmaß: 1000 x 625 mm									
200	0,32	0,271	Nein	12	3007235	3007237	490,00	A1	
240	0,32	0,271	Ja	10	3007241	3007243	490,00	A1	
250	0,32	0,271	Ja	8	3007245	3007247	490,00	A1	
300	0,32	0,271	Ja	8	3007249	3007251	490,00	A1	
365	0,32	0,271	Nein	6	3007255	3007257	504,50	A1	
400	0,32	0,271	Nein	6	3007259	3007261	504,50	A1	

ACO behält sich vor, die Leibungsfenster (Rahmen und Einsatz)
als Wechselsystem zu liefern.

Abmessungen	Freier Lüftungs- querschnitt	Glasfläche	Lagerware	VPE	Artikel-Nr.		Preis/Stk.	RG
					DIN-links	DIN-rechts		
Tiefe								
[mm]	[m ²]	[m ²]		[Stk]				
Baurichtmaß: 1000 x 750 mm								
200	0,42	0,364	Ja	12	3007263	3007265	509,50	A1
240	0,42	0,364	Ja	10	3007267	3007269	509,50	A1
250	0,42	0,364	Ja	8	3007271	3007273	509,50	A1
300	0,42	0,364	Ja	8	3007275	3007277	509,50	A1
365	0,42	0,364	Nein	6	3007281	3007283	525,00	A1
400	0,42	0,364	Nein	6	3007285	3007287	525,00	A1
Baurichtmaß: 1000 x 1000 mm								
200	0,62	0,549	Nein	6	3007291	3007293	582,50	A1
240	0,62	0,549	Ja	5	3007297	3007299	582,50	A1
250	0,62	0,549	Ja	4	3007301	3007303	582,50	A1
300	0,62	0,549	Nein	4	3007305	3007307	582,50	A1
365	0,62	0,549	Nein	3	3007311	3007313	604,00	A1
400	0,62	0,549	Nein	3	3007315	3007317	604,00	A1
Baurichtmaß: 1000 x 1250 mm								
200	0,81	0,734	Nein	6	3007319	3007321	654,00	A1
240	0,81	0,734	Nein	5	3007323	3007325	654,00	A1
250	0,81	0,734	Nein	4	3007327	3007329	654,00	A1
300	0,81	0,734	Nein	4	3007331	3007333	654,00	A1
365	0,81	0,734	Nein	3	3007335	3007337	676,00	A1
400	0,81	0,734	Nein	3	3007339	3007341	676,00	A1
Baurichtmaß: 1250 x 1000 mm								
200	0,81	0,734	Nein	6	3007355	3007357	724,00	A1
240	0,81	0,734	Nein	5	3007359	3007361	724,00	A1
250	0,81	0,734	Nein	4	3007363	3007365	724,00	A1
300	0,81	0,734	Nein	4	3007367	3007369	724,00	A1
365	0,81	0,734	Nein	3	3007371	3007373	748,00	A1
400	0,81	0,734	Nein	3	3007375	3007377	748,00	A1

Lieferzeit auf Anfrage.

Hochwärmegedämmt (PHT) für energieeffizientes Bauen

- Geeignet für KfW-geförderte Gebäude und Passivhäuser durch zusätzliche Kerndämmung
- Geeignet für alle Bauweisen
- Inkl. Holzaussteifung
- Mit 3-fach Wärmeschutzverglasung
- Geprüft durch das ift-Rosenheim (Prüfbericht 22-001807-PRO2 einsehbar unter: www.aco.de/zertifikate)
- U_g -Wert = 0,6 W/(m²K)
- U_w -Wert = 0,73 W/(m²K) bezogen auf 1,23 x 1,48 m Fenstergröße
- F_{RSI} -Wert = 0,80 W/(m²K) abhängig vom Wandaufbau
- Schalldämmmaß R_w -Wert = 35 dB



Abmessungen	Freier Lüftungsquerschnitt	Glasfläche	Lagerware	VPE	Artikel-Nr.		Preis/Stk.	RG
					DIN-links	DIN-rechts		
Tiefe								
[mm]	[m ²]	[m ²]		[Stk]				
Baurichtmaß: 750 x 500 mm								
200	0,15	0,118	Nein	18	3007482	3007483	550,25	A2
240	0,15	0,118	Nein	15	3007484	3007485	550,25	A2
250	0,15	0,118	Nein	12	3007486	3007487	550,25	A2
300	0,15	0,118	Nein	12	3007488	3007489	550,25	A2
365	0,15	0,118	Nein	9	3007490	3007491	571,50	A2
400	0,15	0,118	Nein	9	3007492	3007493	571,50	A2
Baurichtmaß: 800 x 600 mm								
200	0,23	0,184	Nein	12	3007494	3007495	584,50	A2
240	0,23	0,184	Nein	10	3007496	3007497	584,50	A2
250	0,23	0,184	Nein	8	3007498	3007499	584,50	A2
300	0,23	0,184	Nein	8	3007500	3007501	584,50	A2
365	0,23	0,184	Nein	6	3007502	3007503	615,25	A2
400	0,23	0,184	Nein	6	3007504	3007505	615,25	A2
Baurichtmaß: 1000 x 500 mm								
200	0,22	0,179	Nein	12	3007518	3007519	610,25	A2
240	0,22	0,179	Nein	10	3007520	3007521	610,25	A2
250	0,22	0,179	Nein	8	3007522	3007523	610,25	A2
300	0,22	0,179	Nein	8	3007524	3007525	610,25	A2
365	0,22	0,179	Nein	6	3007526	3007527	634,75	A2
400	0,22	0,179	Nein	6	3007528	3007529	634,75	A2

Lieferzeit auf Anfrage.

Abmessungen	Freier Lüftungs- querschnitt	Glasfläche	Lagerware	VPE	Artikel-Nr.		Preis/Stk.	RG
					DIN-links	DIN-rechts		
Tiefe								
[mm]	[m²]	[m²]		[Stk]				
Baurichtmaß: 1000 x 625 mm								
200	0,32	0,271	Nein	18	3007530	3007531	638,00	A2
240	0,32	0,271	Nein	15	3007532	3007533	638,00	A2
250	0,32	0,271	Nein	12	3007534	3007535	638,00	A2
300	0,32	0,271	Nein	12	3007536	3007537	638,00	A2
365	0,32	0,271	Nein	9	3007538	3007539	665,75	A2
400	0,32	0,271	Nein	9	3007540	3007541	665,75	A2
Baurichtmaß: 1000 x 750 mm								
200	0,42	0,364	Nein	6	3007542	3007543	664,75	A2
240	0,42	0,364	Nein	5	3007544	3007545	664,75	A2
250	0,42	0,364	Nein	4	3007546	3007547	664,75	A2
300	0,42	0,364	Nein	4	3007548	3007549	664,75	A2
365	0,42	0,364	Nein	3	3007550	3007551	690,25	A2
400	0,42	0,364	Nein	3	3007552	3007553	690,25	A2
Baurichtmaß: 1000 x 1000 mm								
200	0,62	0,549	Nein	6	3007554	3007555	773,50	A2
240	0,62	0,549	Nein	5	3007556	3007557	773,50	A2
250	0,62	0,549	Nein	4	3007558	3007559	773,50	A2
300	0,62	0,549	Nein	4	3007560	3007561	773,50	A2
365	0,62	0,549	Nein	3	3007562	3007563	794,00	A2
400	0,62	0,549	Nein	3	3007564	3007565	794,00	A2
Baurichtmaß: 1000 x 1250 mm								
200	0,81	0,734	Nein	6	3007566	3007567	808,00	A2
240	0,81	0,734	Nein	5	3007568	3007569	808,00	A2
250	0,81	0,734	Nein	4	3007570	3007571	808,00	A2
300	0,81	0,734	Nein	4	3007572	3007573	808,00	A2
365	0,81	0,734	Nein	3	3007574	3007575	836,00	A2
400	0,81	0,734	Nein	3	3007576	3007577	836,00	A2
Baurichtmaß: 1250 x 1000 mm								
200	0,81	0,734	Nein	6	3007578	3007579	896,00	A2
240	0,81	0,734	Nein	5	3007580	3007581	896,00	A2
250	0,81	0,734	Nein	4	3007582	3007583	896,00	A2
300	0,81	0,734	Nein	4	3007584	3007585	896,00	A2
365	0,81	0,734	Nein	3	3007586	3007587	926,00	A2
400	0,81	0,734	Nein	3	3007588	3007589	926,00	A2

Lieferzeit auf Anfrage.



Einbruchhemmend mit 3-fach Verglasung (RC 2)

- Mit einbruchhemmender P4A VSG-Verglasung und abschließbarer Griffolive
- Mit 3-fach Wärmeschutzverglasung
- Mit RC 2 Beschlag
- Geprüft durch das ift-Rosenheim (Prüfbericht 15-000018-PR01 einsehbar unter www.aco.de/zertifikate)
- U_g -Wert = 0,8 W/(m²K)
- U_w -Wert = 1,0 W/(m²K) bezogen auf 1,23 x 1,48 m Fenstergröße
- Schalldämmmaß 35 – 39 dB, Schallschutzklasse 3
- Inkl. Holzaussteifung



Abmessungen	Freier Lüftungs- querschnitt	Glasfläche	Lagerware	VPE	Artikel-Nr.		Preis/Stk.	RG	
					DIN-links	DIN-rechts			
Tiefe									
[mm]		[m ²]		[Stk]			[EUR]		
Baurichtmaß: 750 x 500 mm									
200	0,15	0,118	Nein	18	328700	328710	1.070,75	A2	
240	0,15	0,118	Nein	15	328701	328711	1.070,75	A2	
250	0,15	0,118	Nein	12	328702	328712	1.070,75	A2	
300	0,15	0,118	Nein	12	328703	328713	1.070,75	A2	
365	0,15	0,118	Nein	9	328704	328714	1.085,50	A2	
400	0,15	0,118	Nein	9	328705	328715	1.085,50	A2	
Baurichtmaß: 800 x 600 mm									
200	0,23	0,184	Nein	12	328720	328730	1.107,50	A2	
240	0,23	0,184	Nein	10	328721	328731	1.107,50	A2	
250	0,23	0,184	Nein	8	328722	328732	1.107,50	A2	
300	0,23	0,184	Nein	8	328723	328733	1.107,50	A2	
365	0,23	0,184	Nein	6	328724	328734	1.121,25	A2	
400	0,23	0,184	Nein	6	328725	328735	1.121,25	A2	
Baurichtmaß: 1000 x 500 mm									
200	0,22	0,193	Nein	18	328740	328750	1.149,00	A2	
240	0,22	0,193	Nein	15	328741	328751	1.149,00	A2	
250	0,22	0,193	Nein	12	328742	328752	1.149,00	A2	
300	0,22	0,193	Nein	12	328743	328753	1.149,00	A2	
365	0,22	0,193	Nein	9	328744	328754	1.163,50	A2	
400	0,22	0,193	Nein	9	328745	328755	1.163,50	A2	

Lieferzeit auf Anfrage.

Abmessungen	Freier Lüftungs- querschnitt	Glasfläche	Lagerware	VPE	Artikel-Nr.		Preis/Stk.	RG
					DIN-links	DIN-rechts		
Tiefe								
[mm]		[m ²]		[Stk]			[EUR]	
Baurichtmaß: 1000 x 625 mm								
200	0,32	0,179	Nein	18	328760	328770	1.211,25	A2
240	0,32	0,179	Nein	15	328761	328771	1.211,25	A2
250	0,32	0,179	Nein	12	328762	328772	1.211,25	A2
300	0,32	0,179	Nein	12	328763	328773	1.211,25	A2
365	0,32	0,179	Nein	9	328764	328774	1.225,75	A2
400	0,32	0,179	Nein	9	328765	328775	1.225,75	A2
Baurichtmaß: 1000 x 750 mm								
200	0,42	0,364	Nein	12	328780	328790	1.263,50	A2
240	0,42	0,364	Nein	10	328781	328791	1.263,50	A2
250	0,42	0,364	Nein	8	328782	328792	1.263,50	A2
300	0,42	0,364	Nein	8	328783	328793	1.263,50	A2
365	0,42	0,364	Nein	6	328784	328794	1.279,00	A2
400	0,42	0,364	Nein	6	328785	328795	1.279,00	A2
Baurichtmaß: 1000 x 1000 mm								
200	0,62	0,549	Nein	6	328800	328810	1.423,50	A2
240	0,62	0,549	Nein	5	328801	328811	1.423,50	A2
250	0,62	0,549	Nein	4	328802	328812	1.423,50	A2
300	0,62	0,549	Nein	4	328803	328813	1.423,50	A2
365	0,62	0,549	Nein	3	328804	328814	1.445,00	A2
400	0,62	0,549	Nein	3	328805	328815	1.445,00	A2

Lieferzeit auf Anfrage.

Großformate

Große Formate für besonders viel Lichteinfall. Gut geeignet für die Anwendung mit ACO Großlichtschächten oder in Lichthöfen. Ausführung DIN-links/DIN-rechts.

Keller in Wohnhäusern werden oft nur als Abstellraum genutzt. Stattdessen kann hier ein hochwertiger Wohnraum geschaffen werden. Bedenkt man, dass die Kellerebene ein weiteres, vollständiges Geschoss bildet, sind die Mehrkosten von rund 10 Prozent gemessen an einem Gewinn an zusätzlichem Wohn- und Lebensraum von bis zu 40 Prozent eher gering. Wohnraum ist – vor allem in Ballungsräumen – knapp und teuer. Da kann es durchaus sinnvoll sein, eine Einliegerwohnung im Kellergeschoss zu schaffen. Vorausschauend geplant bietet das Kellergeschoss nicht nur mehr Lebensraum, es steigert bei anforderungsgerechter Ausführung und Ausstattung auch den Wert der Immobilie.

Um ein angenehmes Wohnraumgefühl in das Untergeschoss zu bringen, eignen sich die ACO Therm® Leibungsfenster in Großformaten.

Die dreifach verglasten Fenster (3-Scheiben-Verglasung), die 76 mm Bautiefe und die Mehrkammerhohlprofile sorgen für gute Dämmeigenschaften des Fensters. Die reinweiße Oberfläche und die gleiche Farbgebung auf Rahmen und Flügel schaffen eine schlichte und moderne Optik.

Die Kellerfenster sind gut geeignet für die Anwendung mit den ACO Großlichtschächten aus Kunststoff oder Beton. Insbesondere die Kombination der großen Kellerfenster und Lichthöfe bringt viel Tageslicht in das Untergeschoss. Gästezimmer oder Hobbyräume bekommen so frische Luft und reichlich Licht. Vor der Fensterfront kann eine kleine Grünfläche, ein Steingarten oder ein Beet angelegt werden. Wichtig ist, dass auch bei einem Lichthof die Entwässerung gründlich geplant wird.



Die großformatigen Fenster sind als 1-flügelig, 2-flügelig mit Pfosten oder als Stulp-Ausführung erhältlich. Auch Flügel oder Festfelder mit Paneelen für Einbauteile Ihrer Wahl sind möglich (Katzenklappe, Lüftung).

Ein- und zweiflügelige ACO Therm® 3.0 Großformate

- Stehende Formate für modernes Hausdesign
- Mit Wärmeschutzverglasung
- U_g -Wert = 0,60 W/(m²K)
- U_w -Wert = 0,91 W/(m²K)
- F_{RSI} -Wert = 0,80 W/(m²K)
- Inkl. Holzaussteifung
- Preis und Lieferzeit auf Anfrage

Preis und Lieferzeit auf Anfrage.



einflügelig



zweiflügelig



Lichthöfe in Kombination mit großformatigen ACO Therm® Leibungsfenstern sorgen für eine schöne Atmosphäre im Keller.

Dämmungsanschlussprofile

ACO Produktvorteile

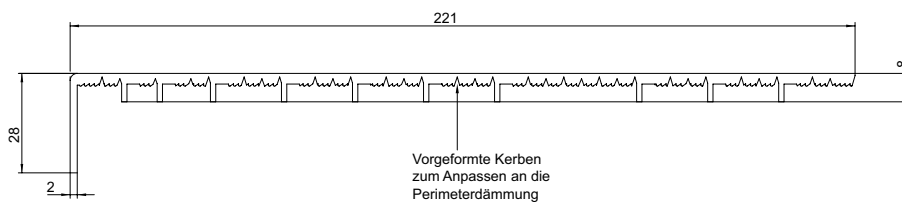

- Bauseits auf benötigte Dämmstärke anpassbar
- Reinweiße Oberfläche
- Gleiche Farbgebung auf Rahmen und Dämmungsanschlussprofil
- Inklusive Eckverbindern

- Für Perimeterdämmung bis 140 bzw. bis 200 mm
- 4-teilig mit Eckverbindern
- Das Dämmungsanschlussprofil muss vor dem Lichtschart montiert werden
- Befestigung oben, unten und an den Seiten mit Dämmplattenkleber Art.-Nr. 315798
- Abdichtung vom Dämmungsanschlussprofil zur Wand mit Kleb- und Dichtstoff Art.-Nr. 327830



Dämmstärke	Für Leibungsfenster	Lagerware	VPE	Artikel-Nr.	Preis/Stk.	RG
[mm]	Breite x Höhe [mm]		[Stk]		[EUR]	
0 – 140	750 x 500	Ja	36	327800	76,00	A1
	800 x 600	Ja	36	327801	81,75	A1
	1000 x 500	Ja	36	327802	84,75	A1
	1000 x 625	Ja	36	327803	89,50	A1
	1000 x 750	Ja	36	327804	94,00	A1
	1000 x 1000	Ja	36	327805	103,25	A1
	1000 x 1250	Ja	20	327806	112,50	A1
0 – 200	750 x 500	Ja	27	327810	95,00	A1
	800 x 600	Ja	27	327811	101,75	A1
	1000 x 500	Ja	27	327812	105,50	A1
	1000 x 625	Ja	27	327813	113,00	A1
	1000 x 750	Ja	27	327814	127,00	A1
	1000 x 1000	Ja	27	327815	139,75	A1
	1000 x 1250	Ja	20	327816	159,25	A1

Zubehör

Beschreibung	Passend für	VPE	Artikel-Nr.	Preis/Stk.	RG
		[Stk]		[EUR]	
 Kleb- und Dichtstoff 310 ml Kartusche <ul style="list-style-type: none"> ■ 1 Kartusche für 800 x 600 ■ 1 1/2 Kartuschen für 1000 x 625 ■ 1 1/2 Kartuschen für 1000 x 750 ■ 2 Kartuschen für 1000 x 1000 	<ul style="list-style-type: none"> ■ Perimeterabdeckrahmen 	15	327830	31,50	A1
 Dämmplattenkleber <ul style="list-style-type: none"> ■ 800 ml ■ 1-K Polyurethankleber ■ Verarbeitung erfolgt mit Hilfe einer Schaumpistole 	<ul style="list-style-type: none"> ■ ACO Therm® Block und Erhöhungselement ■ Sanierungsfenster HWD-S plus ■ Dämmungsanschlussprofile 	12	315798	36,25	D1

Perimeterabdeckrahmen

ACO Produktvorteile

- Reinweiße Oberfläche
- Fertig zugeschnitten und zum Rahmen verschweißt
- Einteilig einbaufertig
- Gute Stabilität
- Geschlossenesporiges Schaumprofil
- Bauseits mit Kreissäge auf Sonderdämmstärke anpassbar

- Einteiliger Rahmen zum Einkleben in die Außenleibung des Therm 3,0 Fensters
- Zur Abdeckung der Perimeterdämmung
- Für Dämmstärken 120 mm, 140 mm, 160 mm
- Folierte Oberfläche zum Schutz vor Verschmutzung
- Wird eingeklebt und abgedichtet
- Der Abdeckrahmen muss vor dem Lichtschat montiert werden
- Sondergrößen auf Anfrage

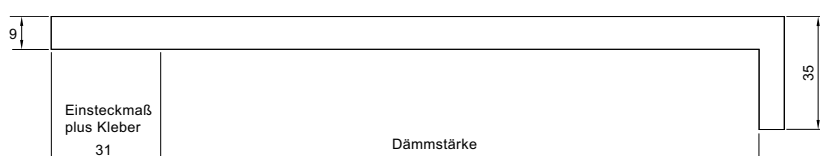





Dämmstärke	Für Leibungsfenster	Lagerware	VPE	Artikel-Nr.	Preis/Stk.	RG
[mm]	Breite x Höhe [mm]		[Stk]		[EUR]	
80	800 x 600	Ja	26	3006611	114,00	A1
	1000 x 625	Ja	28	3006612	127,00	A1
	1000 x 750	Ja	15	3006615	144,00	A1
	1000 x 1000	Nein	12	3006616	158,25	A1
100	800 x 600	Ja	26	3006620	127,50	A1
	1000 x 625	Ja	28	3006619	141,75	A1
	1000 x 750	Ja	15	3006618	158,25	A1
	1000 x 1000	Ja	12	3006617	177,75	A1
120	800 x 600	Ja	24	327820	138,75	A1
	1000 x 625	Ja	24	327822	156,25	A1
	1000 x 750	Ja	13	327824	179,75	A1
	1000 x 1000	Ja	11	327826	198,25	A1
140	800 x 600	Ja	20	327821	138,75	A1
	1000 x 625	Ja	22	327823	156,25	A1
	1000 x 750	Ja	11	327825	179,75	A1
	1000 x 1000	Ja	10	327827	198,25	A1
160	1000 x 625	Ja	20	327840	160,25	A1
	1000 x 750	Ja	11	327841	183,00	A1
	1000 x 1000	Ja	9	327842	203,50	A1
180	1000 x 625	Ja	10	3006497	185,00	A1
	1000 x 750	Nein	10	3006498	213,75	A1
	1000 x 1000	Nein	8	3006499	228,00	A1





Zubehör

Beschreibung	Passend für	VPE	Artikel-Nr.	Preis/Stk.	RG
		[Stk]		[EUR]	
 Kleb- und Dichtstoff 310 ml Kartusche <ul style="list-style-type: none"> ■ 1 Kartusche für 800 x 600 ■ 1 1/2 Kartuschen für 1000 x 625 ■ 1 1/2 Kartuschen für 1000 x 750 ■ 2 Kartuschen für 1000 x 1000 	■ Perimeterabdeckrahmen	15	327830	31,50	A1

Zubehör

1

Beschreibung		Passend für	VPE	Artikel-Nr.	Preis/Stk.	RG
			[Stk]		[EUR]	
	Griffolive <ul style="list-style-type: none"> ■ Weiß 	Dreh-/Kipp-Fenster	12	00443	11,25	C1
	Abschließbare Griffolive <ul style="list-style-type: none"> ■ Weiß 	Dreh-/Kipp-Fenster	12	00446	26,75	A1
	Dämmprofil 1100 x 90 mm <ul style="list-style-type: none"> ■ Zum leichteren Anarbeiten von Perimeterdämmung ■ Geeignet für Ortbetonbauweise (Beton darf nicht direkt auf die Profile geschüttet werden) ■ Nur für Fertigteilwerke mit Betonierungsreihenfolge: Innenschale zuerst! Bis max. 300 mm Wandstärke (bei stärkeren Wänden ist eine statische Unterstützung des Leibungsfensters mittels GFK-Stäben oder Armierungsstäben vorzusehen) ■ Für einen Psi-Wert kleiner 0,03 w/mK (KFW Forderung) ■ Set-Inhalt: 4 Stück 	<ul style="list-style-type: none"> ■ Leibungsfenster Standard ■ Leibungsfenster Passivhaus-tauglich (PHT) ■ Nicht für HWD ■ Nicht für Großformate 				
		□ 1100 x 90 x 140 mm	25	327391	187,00	A1
		□ 1100 x 90 x 45 mm	25	327393	67,00	A1
	Fensterfalzlüfter Aeromat Mini und Drehverschluss im Set <ul style="list-style-type: none"> ■ Keine Planungsleistung seitens ACO 	<ul style="list-style-type: none"> ■ Dreh-/Kipp-Fenster ■ Dreh-/Kipp-Nebenraum-fenster ■ Nicht für RC 2 und HWD 		11050	49,50	A1
	ACO Therm® Kettenantrieb Slim Chain <ul style="list-style-type: none"> ■ 24 V ■ Inklusive Montage ■ Mittige Montage ■ Mit Beschlägen und Befestigungsmaterial zur Montage am Flügel ■ 24-V-Antrieb zur Verwendung mit gewöhnlicher Hausleittechnik ■ Inklusive Montage durch Montagefachbetrieb ■ Anschluss durch Elektrofachkraft an vorhandene Installation ist separat in Auftrag zu geben 	<ul style="list-style-type: none"> ■ Kippflügel ohne Mechanismus ■ Leibungsfenster Standard ■ Leibungsfenster Passivhaus-tauglich (PHT) ■ Nicht für RC 2, Großformate und HWD 	1	327110	2.404,00	A2

Beschreibung	Passend für	VPE	Artikel-Nr.	Preis/Stk.	RG
		[Stk]		[EUR]	
ACO Therm® Kurbelantrieb <ul style="list-style-type: none"> ■ Links ■ Mit loser Kurbel ■ Manueller Antrieb ■ OL90 ■ Mit Beschlägen und Befestigungsmaterial zur Montage am Flügel ■ Montage muss durch Fachbetrieb erfolgen 	<ul style="list-style-type: none"> ■ Kippflügel ohne Mechanismus ■ Leibungsfenster Standard ■ Leibungsfenster Passivhaus-tauglich (PHT) ■ Nicht für RC 2, Großformate und HWD 	1	327105	560,00	A2
 ACO Therm® Kurbelantrieb <ul style="list-style-type: none"> ■ Rechts ■ Mit loser Kurbel ■ Manueller Antrieb ■ OL90 ■ Mit Beschlägen und Befestigungsmaterial zur Montage am Flügel ■ Montage muss durch Fachbetrieb erfolgen 	<ul style="list-style-type: none"> ■ Kippflügel ohne Mechanismus ■ Leibungsfenster Standard ■ Leibungsfenster Passivhaus-tauglich (PHT) ■ Nicht für RC 2, Großformate und HWD 	1	327106	560,00	A2
 ACO Therm® Kurbelantrieb <ul style="list-style-type: none"> ■ Links ■ Mit fester Kurbel ■ Manueller Antrieb ■ OL90 ■ Mit Beschlägen und Befestigungsmaterial zur Montage am Flügel ■ Montage muss durch Fachbetrieb erfolgen 	<ul style="list-style-type: none"> ■ Kippflügel ohne Mechanismus ■ Leibungsfenster Standard ■ Leibungsfenster Passivhaus-tauglich (PHT) ■ Nicht für RC 2, Großformate und HWD 	1	327107	560,00	A2
 ACO Therm® Kurbelantrieb <ul style="list-style-type: none"> ■ Rechts ■ Mit fester Kurbel ■ Manueller Antrieb ■ OL90 ■ Mit Beschlägen und Befestigungsmaterial zur Montage am Flügel ■ Montage muss durch Fachbetrieb erfolgen 	<ul style="list-style-type: none"> ■ Kippflügel ohne Mechanismus ■ Leibungsfenster Standard ■ Leibungsfenster Passivhaus-tauglich (PHT) ■ Nicht für RC 2, Großformate und HWD 	1	327108	560,00	A2
 Drehflügelbremse DB 11	<ul style="list-style-type: none"> ■ Leibungsfenster Standard ■ Nebenraumfenster ■ Nicht für RC 2 und HWD 	1	332994	45,75	A1
 Schutzgitter	<ul style="list-style-type: none"> ■ Leibungsfenster Standard ■ Nicht für Großformate und HWD 				
	□ 750 x 500		332980	71,00	A1
	□ 800 x 600		332981	84,75	A1
	□ 1000 x 500		332982	89,50	A1
	□ 1000 x 625		332983	104,25	A1
	□ 1000 x 750		332984	125,50	A1
	□ 1000 x 1000		332985	167,50	A1
	□ 1000 x 1250		332986	209,75	A1
	□ 1250 x 1000		332987	209,75	A1

Ohne Flügel

1

ACO Produktvorteile

- Beste Wärmedämmung durch Mehrkammerhohlprofile
- Geeignet für Bauten mit dem „Qualitätssiegel Nachhaltiges Gebäude“
- Reinweiße Oberfläche
- Gleiche Farbgebung auf Rahmen und Wechseleinsatz (Kipp und Dreh-Kipp)
- Optimale Betonverkrallung
- Beidseitig integrierte Schalungsdichtung
- Vorbereitetes Nut-Federsystem für Dämmungsanschlussprofile

- Zur Aufnahme von Wechseleinsätzen
- Die Abmessung ist jeweils 10 mm kleiner als das angegebene Baurichtmaß

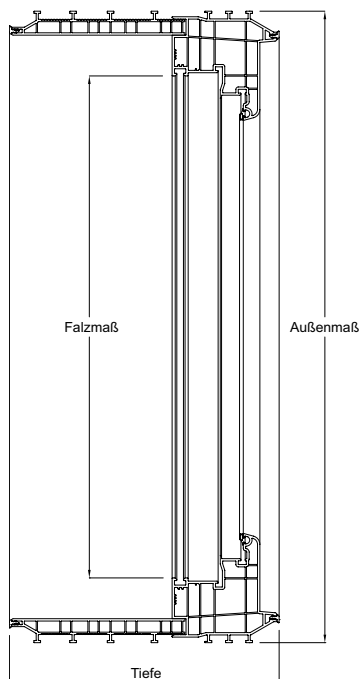

Bezeichnung	Außenmaß	Falzmaß
	B x H	B x H
	[mm]	[mm]
750 x 500	740 x 490	619 x 369
800 x 600	790 x 590	669 x 469
1000 x 500	990 x 490	869 x 369
1000 x 625	990 x 615	869 x 494
1000 x 750	990 x 740	869 x 619
1000 x 1000	990 x 990	869 x 869

Wechselsystem Standard – für das Fertigteilwerk

- Inkl. Holzaussteifung für das Fertigteilwerk
- Ausführung ohne Flügel
- Zur Aufnahme von Wechseleinsätzen
- U_w -Wert abhängig vom verwendeten Wechseleinsatz



Diese Leibungsrahmen eignen sich sowohl für Mauerwerksbauweise, als auch für die Schüttbauweise oder den Einsatz im Betonfertigteilwerk.

Wechseleinsätze ab Seite 34.

Abmessungen	Lagerware	VPE	Artikel-Nr.	Preis/Stk.	RG
Tiefe					
[mm]		[Stk]		[EUR]	
Baurichtmaß: 750 x 500 mm					
200	Nein	18	332900	136,75	A3
240	Ja	15	332901	136,75	A3
250	Ja	12	332902	136,75	A3
300	Ja	12	332903	136,75	A3
365	Ja	9	332904	151,50	A3
400	Nein	9	332905	151,50	A3
Baurichtmaß: 800 x 600 mm					
200	Ja	12	332910	146,50	A3
240	Ja	10	332911	146,50	A3
250	Ja	8	332912	146,50	A3
300	Ja	8	332913	146,50	A3
365	Ja	6	332914	160,25	A3
400	Nein	6	332915	160,25	A3
Baurichtmaß: 1000 x 500 mm					
200	Ja	18	332920	149,00	A3
240	Ja	15	332921	149,00	A3
250	Ja	12	332922	149,00	A3
300	Ja	12	332923	149,00	A3
365	Ja	9	332924	163,50	A3
400	Ja	9	332925	163,50	A3
Baurichtmaß: 1000 x 625 mm					
200	Ja	12	332930	158,25	A3
240	Ja	10	332931	158,25	A3
250	Ja	8	332932	158,25	A3
300	Ja	8	332933	158,25	A3
365	Ja	6	332934	172,75	A3
400	Nein	6	332935	172,75	A3
Baurichtmaß: 1000 x 750 mm					
200	Ja	12	332940	169,50	A3
240	Ja	10	332941	169,50	A3
250	Ja	8	332942	169,50	A3
300	Ja	8	332943	169,50	A3
365	Ja	6	332944	185,00	A3
400	Nein	6	332945	185,00	A3
Baurichtmaß: 1000 x 1000 mm					
200	Nein	6	332950	206,50	A3
240	Ja	5	332951	206,50	A3
250	Ja	4	332952	206,50	A3
300	Ja	4	332953	206,50	A3
365	Nein	3	332954	228,00	A3
400	Nein	3	332955	228,00	A3

Diese Leibungsrahmen eignen sowohl für Mauerwerksbauweise, Sturz erforderlich, als auch für die Schüttbauweise oder den Einsatz im Betonfertigteilwerk.

Wechselsystem Standard – für die Ortbetonbauweise

- Inkl. Holzaussteifung für die Ortbetonbauweise
- Ausführung ohne Flügel
- Mit Lochbändern zur Befestigung an der Schalung
- Zur Aufnahme von Wechseleinsätzen
- U_w -Wert abhängig vom verwendeten Wechseleinsatz



Abmessungen	Lagerware	VPE	Artikel-Nr.	Preis/Stk.	RG
Tiefe					
[mm]		[Stk]			
Baurichtmaß: 750 x 500 mm					
200	Nein	18	2011069	136,75	A3
240	Ja	15	2011071	136,75	A3
250	Ja	12	2011073	136,75	A3
300	Ja	12	2011075	136,75	A3
365	Ja	9	2011077	151,50	A3
400	Nein	9	2011079	151,50	A3
Baurichtmaß: 800 x 600 mm					
200	Ja	12	2011082	146,50	A3
240	Ja	10	2011084	146,50	A3
250	Ja	8	2011086	146,50	A3
300	Ja	8	2011088	146,50	A3
365	Ja	6	2011090	160,25	A3
400	Nein	6	2011092	160,25	A3
Baurichtmaß: 1000 x 500 mm					
200	Ja	18	2011095	149,00	A3
240	Ja	15	2011097	149,00	A3
250	Ja	12	2011099	149,00	A3
300	Ja	12	2011101	149,00	A3
365	Ja	9	2011103	163,50	A3
400	Ja	9	2011105	163,50	A3

Lieferzeit auf Anfrage.

Diese Leibungsrahmen eignen sich sowohl für Mauerwerksbauweise, Sturz erforderlich, als auch für die Schüttbauweise oder den Einsatz im Betonfertigteilwerk.

Abmessungen	Lagerware	VPE	Artikel-Nr.	Preis/Stk.	RG
Tiefe					
[mm]		[Stk]			
Baurichtmaß: 1000 x 625 mm					
200	Ja	12	2011108	158,25	A3
240	Ja	10	2011110	158,25	A3
250	Ja	8	2011112	158,25	A3
300	Ja	8	2011114	158,25	A3
365	Ja	6	2011116	172,75	A3
400	Nein	6	2011118	172,75	A3
Baurichtmaß: 1000 x 750 mm					
200	Ja	12	2011121	169,50	A3
240	Ja	10	2011123	169,50	A3
250	Ja	8	2011125	169,50	A3
300	Ja	8	2011127	169,50	A3
365	Ja	6	2011129	185,00	A3
400	Nein	6	2011131	185,00	A3
Baurichtmaß: 1000 x 1000 mm					
200	Nein	6	2011134	206,50	A3
240	Ja	5	2011136	206,50	A3
250	Ja	4	2011138	206,50	A3
300	Ja	4	2011140	206,50	A3
365	Nein	3	2011142	228,00	A3
400	Nein	3	2011144	228,00	A3

Lieferzeit auf Anfrage.

Diese Leibungsrahmen eignen sich sowohl für Mauerwerksbauweise, Sturz erforderlich, als auch für die Schüttbauweise oder den Einsatz im Betonfertigteilwerk.

Wechselsystem hochwärmegedämmt (PHT) für Passivhäuser und KfW-geförderte Gebäude

- Inkl. Holzaussteifung
- Geeignet für KfW-geförderte Gebäude und Passivhäuser durch zusätzliche Kerndämmung
- Geeignet für alle Bauweisen
- Ausführung ohne Flügel
- U_w -Wert = 0,73 W/(m²K) in Verbindung mit dem Flügel PHT



Abmessungen	Lagerware	VPE	Artikel-Nr.	Preis/Stk.	RG
Tiefe					
[mm]		[Stk]		[EUR]	
Baurichtmaß: 750 x 500 mm					
200	Nein	18	331800	150,50	A2
240	Nein	15	331801	150,50	A2
250	Nein	12	331802	150,50	A2
300	Nein	12	331803	150,50	A2
365	Nein	9	331804	171,75	A2
400	Nein	9	331805	171,75	A2
Baurichtmaß: 800 x 600 mm					
200	Nein	12	331810	168,50	A2
240	Nein	10	331811	168,50	A2
250	Nein	8	331812	168,50	A2
300	Nein	8	331813	168,50	A2
365	Nein	6	331814	199,25	A2
400	Nein	6	331815	199,25	A2
Baurichtmaß: 1000 x 500 mm					
200	Nein	18	331820	174,75	A2
240	Nein	15	331821	174,75	A2
250	Nein	12	331822	174,75	A2
300	Nein	12	331823	174,75	A2
365	Nein	9	331824	199,25	A2
400	Nein	9	331825	199,25	A2

Lieferzeit auf Anfrage.

Diese Leibungsrahmen eignen sich sowohl für Mauerwerksbauweise, Sturz erforderlich, als auch für die Schüttbauweise oder den Einsatz im Betonfertigteilwerk.

Abmessungen	Lagerware	VPE	Artikel-Nr.	Preis/Stk.	RG
Tiefe					
[mm]		[Stk]		[EUR]	
Baurichtmaß: 1000 x 625 mm					
200	Nein	12	331830	187,00	A2
240	Nein	10	331831	187,00	A2
250	Nein	8	331832	187,00	A2
300	Nein	8	331833	187,00	A2
365	Nein	6	331834	214,75	A2
400	Nein	6	331835	214,75	A2
Baurichtmaß: 1000 x 750 mm					
200	Nein	12	331840	200,50	A2
240	Nein	10	331841	200,50	A2
250	Nein	8	331842	200,50	A2
300	Nein	8	331843	200,50	A2
365	Nein	6	331844	226,00	A2
400	Nein	6	331845	226,00	A2
Baurichtmaß: 1000 x 1000 mm					
200	Nein	6	331850	241,50	A2
240	Nein	5	331851	241,50	A2
250	Nein	4	331852	241,50	A2
300	Nein	4	331853	241,50	A2
365	Nein	3	331854	262,00	A2
400	Nein	3	331855	262,00	A2

Lieferzeit auf Anfrage.

Diese Leibungsrahmen eignen sich sowohl für Mauerwerksbauweise, Sturz erforderlich, als auch für die Schüttbauweise oder den Einsatz im Betonfertigteilwerk.

Dämmungsanschlussprofile

1

ACO Produktvorteile

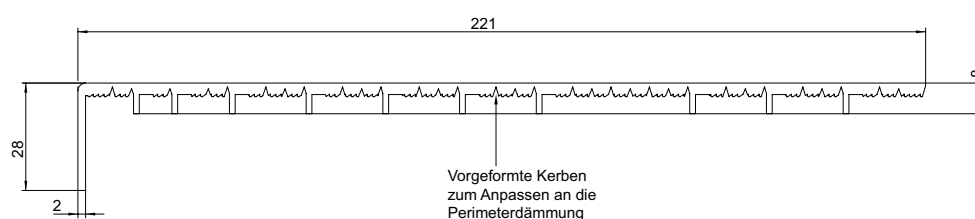

- Bauseits auf benötigte Dämmstärke anpassbar
- Reinweiße Oberfläche
- Gleiche Farbgebung auf Rahmen und Dämmungsanschlussprofil
- Inklusive Eckverbindern

- Für Perimeterdämmung bis 140 bzw. bis 200 mm
- 4-teilig mit Eckverbindern
- Das Dämmungsanschlussprofil muss vor dem Lichtschacht montiert werden
- Befestigung oben, unten und an den Seiten mit Dämmplattenkleber Art.-Nr. 315798
- Abdichtung vom Dämmungsanschlussprofil zur Wand mit Kleb- und Dichtstoff Art.-Nr. 315798



Dämmstärke	Für Leibungsfenster	Lagerware	VPE	Artikel-Nr.	Preis/Stk.	RG
[mm]	Breite x Höhe [mm]		[Stk]		[EUR]	
0 – 140	750 x 500	Ja	36	327800	76,00	A1
	800 x 600	Ja	36	327801	81,75	A1
	1000 x 500	Ja	36	327802	84,75	A1
	1000 x 625	Ja	36	327803	89,50	A1
	1000 x 750	Ja	36	327804	94,00	A1
	1000 x 1000	Ja	36	327805	103,25	A1
	1000 x 1250	Ja	20	327806	112,50	A1
0 – 200	750 x 500	Ja	27	327810	95,00	A1
	800 x 600	Ja	27	327811	101,75	A1
	1000 x 500	Ja	27	327812	105,50	A1
	1000 x 625	Ja	27	327813	113,00	A1
	1000 x 750	Ja	27	327814	127,00	A1
	1000 x 1000	Ja	27	327815	139,75	A1
	1000 x 1250	Ja	20	327816	159,25	A1

Zubehör

	Beschreibung	Passend für	VPE	Artikel-Nr.	Preis/Stk.	RG
			[Stk]		[EUR]	
	Kleb- und Dichtstoff 310 ml Kartusche <ul style="list-style-type: none"> ■ 1 Kartusche für 800 x 600 ■ 1 1/2 Kartuschen für 1000 x 625 ■ 1 1/2 Kartuschen für 1000 x 750 ■ 2 Kartuschen für 1000 x 1000 	■ Perimeterabdeckrahmen	15	327830	31,50	A1
	Dämmplattenkleber <ul style="list-style-type: none"> ■ 800 ml ■ 1-K Polyurethankleber ■ Verarbeitung erfolgt mit Hilfe einer Schaumpistole 	<ul style="list-style-type: none"> ■ ACO Therm® Block und Erhöhungselement ■ Sanierungsfenster HWD-S plus ■ Dämmungsanschlussprofile 	12	315798	36,25	D1

Perimeterabdeckrahmen

ACO Produktvorteile

- Reinweiße Oberfläche
- Fertig zugeschnitten und zum Rahmen verschweißt
- Einteilig einbaufertig
- Gute Stabilität
- Geschlossenesporiges Schaumprofil
- Bauseits mit Kreissäge auf Sonderdämmstärke anpassbar

- Einteiliger Rahmen zum Einkleben in die Außenleibung des Therm 3.0 Fensters
- Zur Abdeckung der Perimeterdämmung
- Für Dämmstärken 120 mm, 140 mm, 160 mm
- Folierte Oberfläche zum Schutz vor Verschmutzung
- Wird eingeklebt und abgedichtet
- Der Abdeckrahmen muss vor dem Lichtschacht montiert werden
- Sondergrößen auf Anfrage

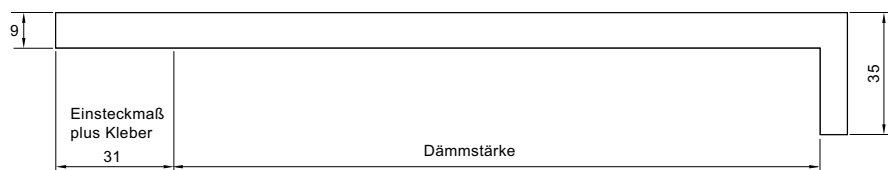

Dämmstärke	Für Leibungsfenster	Lagerware	VPE	Artikel-Nr.	Preis/Stk.	RG
[mm]	Breite x Höhe [mm]		[Stk]		[EUR]	
80	800 x 600	Ja	26	3006611	114,00	A1
	1000 x 625	Ja	28	3006612	127,00	A1
	1000 x 750	Ja	15	3006615	144,00	A1
	1000 x 1000	Nein	12	3006616	158,25	A1
100	800 x 600	Ja	26	3006620	127,50	A1
	1000 x 625	Ja	28	3006619	141,75	A1
	1000 x 750	Ja	15	3006618	158,25	A1
	1000 x 1000	Ja	12	3006617	177,75	A1
120	800 x 600	Ja	24	327820	138,75	A1
	1000 x 625	Ja	24	327822	156,25	A1
	1000 x 750	Ja	13	327824	179,75	A1
	1000 x 1000	Ja	11	327826	198,25	A1
140	800 x 600	Ja	20	327821	138,75	A1
	1000 x 625	Ja	22	327823	156,25	A1
	1000 x 750	Ja	11	327825	179,75	A1
	1000 x 1000	Ja	10	327827	198,25	A1
160	1000 x 625	Ja	20	327840	160,25	A1
	1000 x 750	Ja	11	327841	183,00	A1
	1000 x 1000	Ja	9	327842	203,50	A1
	1000 x 625	Ja	10	3006497	185,00	A1
180	1000 x 750	Nein	10	3006498	213,75	A1
	1000 x 1000	Nein	8	3006499	228,00	A1

Zubehör

Beschreibung	Passend für	VPE	Artikel-Nr.	Preis/Stk.	RG
		[Stk]		[EUR]	
 Kleb- und Dichtstoff 310 ml Kartusche <ul style="list-style-type: none"> ■ 1 Kartusche für 800 x 600 ■ 1 1/2 Kartuschen für 1000 x 625 ■ 1 1/2 Kartuschen für 1000 x 750 ■ 2 Kartuschen für 1000 x 1000 	■ Perimeterabdeckrahmen	15	327830	31,50	A1

Zubehör

1

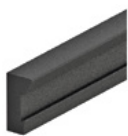
Beschreibung	Passend für	VPE	Artikel-Nr.	Preis/Stk.	RG
		[Stk]		[EUR]	
 <p>Dämmprofil 1100 x 90 mm</p> <ul style="list-style-type: none"> ■ Zum leichteren Anarbeiten von Perimeterdämmung ■ Geeignet für Ortbetonbauweise (Beton darf nicht direkt auf die Profile geschüttet werden) ■ Nur für Fertigteilwerke mit Betonierungsreihenfolge: Innenschale zuerst! Bis max. 300 mm Wandstärke (bei stärkeren Wänden ist eine statische Unterstützung des Leibungsfensters mittels GFK-Stäben oder Armierungsstäben vorzusehen) ■ Für einen Psi-Wert kleiner 0,03 w/mK (KFW Forderung) ■ Set-Inhalt: 4 Stück 	<ul style="list-style-type: none"> ■ Leibungsfenster Standard ■ Leibungsfenster Passivhaus-tauglich (PHT) ■ Nicht für HWD ■ Nicht für Großformate 				
		□ 1100 x 90 x 140 mm	25	327391	187,00
	□ 1100 x 90 x 45 mm	25	327393	67,00	A1
 <p>Fensterfalzlüfter Aeromat Mini und Drehverschluss im Set</p> <ul style="list-style-type: none"> ■ Keine Planungsleistung seitens ACO 	<ul style="list-style-type: none"> ■ Dreh-/Kipp-Fenster ■ Dreh-/Kipp-Nebenraum-fenster ■ Nicht für RC 2 und HWD 		11050	49,50	A1
 <p>Schutzgitter</p>	<ul style="list-style-type: none"> ■ Leibungsfenster Standard ■ Nicht für Großformate und HWD 				
	□ 750 x 500		332980	71,00	A1
	□ 800 x 600		332981	84,75	A1
	□ 1000 x 500		332982	89,50	A1
	□ 1000 x 625		332983	104,25	A1
	□ 1000 x 750		332984	125,50	A1
	□ 1000 x 1000		332985	167,50	A1
	□ 1000 x 1250		332986	209,75	A1
□ 1250 x 1000		332987	209,75	A1	
 <p>Kleb- und Dichtstoff 310 ml Kartusche</p> <ul style="list-style-type: none"> ■ 1 Kartusche für 800 x 600 ■ 1 1/2 Kartuschen für 1000 x 625 ■ 1 1/2 Kartuschen für 1000 x 750 ■ 2 Kartuschen für 1000 x 1000 	<ul style="list-style-type: none"> ■ Perimeterabdeckrahmen 	15	327830	31,50	A1
 <p>Dämmplattenkleber</p> <ul style="list-style-type: none"> ■ 800 ml ■ 1-K Polyurethankleber ■ Verarbeitung erfolgt mit Hilfe einer Schaumpistole 	<ul style="list-style-type: none"> ■ ACO Therm® Block und Erhöhungselement ■ Sanierungsfenster HWD-S plus ■ Dämmungsanschlussprofile 	12	315798	36,25	D1

Dreh-/Kippflügel mit 3-fach Wärmeschutzverglasung

ACO Produktvorteile

- Größtmögliche Glasfläche
- Beste Wärmedämmung durch Mehrkammerhohlprofile
- Geeignet für Bauten mit dem „Qualitätssiegel Nachhaltiges Gebäude“
- Reinweiße Oberfläche
- Gleiche Farbgebung auf Rahmen und Flügel
- Mit Zuschlagsicherung für sicheres Einrasten im offenen Kippzustand

- Ausführung DIN L/DIN R
- Mit Folierung zum Schutz des Produktes
- Mit beiliegender Griffolive
- Inklusive Befestigungsmaterial
- Planerhinweis:
 - Die verwendete Isolierverglasung darf keinen erhöhten Temperaturdifferenzen ausgesetzt werden. Eine ausreichende Belüftung ist zu gewährleisten. (Hinweise siehe: VFF-Merkblatt V.02)
 - Ab 800 m über NN (Meeresspiegelhöhe) wird ein Flügel mit Druckausgleichsventil empfohlen. (Auf Anfrage erhältlich)



Dreh-/Kipp-Wechseleinsatz – Standardausführung (mit 3-fach Wärmeschutzverglasung)

- Mit 3-fach Verglasung
- U_g -Wert = 0,6 W/(m²k)
- U_w -Wert = 0,83 W/(m²K) bezogen auf 1,23 x 1,48 m Fenstergröße in Verbindung mit dem Leibungsrahmen Standard
- Schalldämmmaß R_w -Wert = 35db
- Montage ohne Fachbetrieb möglich
- Geprüft durch das ift-Rosenheim (Prüfbericht 22-001807-PRO1 einsehbar unter: www.aco.de/zertifikate)

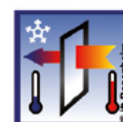

Für Rahmen Breite x Höhe	Glasfläche	Lagerware	VPE	Artikel-Nr.		Preis/Stk.	RG
				DIN-links	DIN-rechts		
[mm]	[m ²]		[Stk]			[EUR]	
750 x 500	0,118	Ja	12	3007644	3007645	288,75	A1
800 x 600	0,184	Ja	12	3007646	3007647	303,00	A1
1000 x 500	0,179	Ja	12	3007650	3007651	320,50	A1
1000 x 625	0,271	Ja	12	3007652	3007653	331,75	A1
1000 x 750	0,364	Ja	12	3007654	3007655	340,00	A1
1000 x 1000	0,549	Ja	12	3007658	3007659	376,00	A1

Dreh-/Kipp-Wechseleinsatz – Hochwärmegedämmt (PHT)

- Geeignet für KfW-geförderte Gebäude und Passivhäuser durch zusätzliche Kerndämmung
- Mit 3-fach Wärmeschutzverglasung
- U_g -Wert = 0,6 W/(m²k)
- U_w -Wert = 0,73 W/(m²K) bezogen auf 1,23 x 1,48 m Fenstergröße in Verbindung mit dem hochwärmegedämmten Leibungsrahmen
- Schalldämmmaß R_w -Wert = 35db
- Montage ohne Fachbetrieb möglich
- Geprüft durch das ift-Rosenheim (Prüfbericht 22-001807-PRO2 einsehbar unter: www.aco.de/zertifikate)



Für Rahmen Breite x Höhe	Glasfläche	Lagerware	VPE	Artikel-Nr.		Preis/Stk.	RG
				DIN-links	DIN-rechts		
[mm]	[m ²]		[Stk]			[EUR]	
750 x 500	0,118	Nein	1	3007678	3007679	399,75	A2
800 x 600	0,184	Nein	1	3007680	3007681	416,00	A2
1000 x 500	0,179	Nein	1	3007684	3007685	435,50	A2
1000 x 625	0,271	Nein	1	3007686	3007687	451,00	A2
1000 x 750	0,364	Nein	1	3007688	3007689	464,25	A2
1000 x 1000	0,549	Nein	1	3007690	3007691	532,00	A2

Dreh-/Kipp-Wechseleinsatz – Einbruchhemmend (RC 2)

- Mit einbruchhemmender P4A VSG-Verglasung und abschließbarer Griffolive
- Widerstand gegen Einbruch geprüft durch das ift Rosenheim* gemäß DIN EN 1628 und 1630
- Mit 3-fach Verglasung
- U_g -Wert = 0,8 W/(m²K)
- U_w -Wert = 1,0 W/(m²K) bezogen auf 1,23 x 1,48 m Fenstergröße in Verbindung mit dem Leibungsrahmen Standard
- Schalldämmmaß 35 – 39 dB, Schallschutzklasse 3
- Die Montage muss durch einen ACO Servicepartner vorgenommen werden
- *Prüfbericht 15-000018-PR01 einsehbar unter: www.aco.de/zertifikate



Für Rahmen Breite x Höhe	Glasfläche	Lagerware	VPE	Artikel-Nr.		Preis/Stk.	RG
				DIN-links	DIN-rechts		
[mm]	[m ²]		[Stk]			[EUR]	
750 x 500	0,118	Ja	1	328860	328861	934,00	A2
800 x 600	0,184	Ja	1	328862	328863	961,00	A2
1000 x 500	0,179	Ja	1	328864	328865	1.000,00	A2
1000 x 625	0,271	Ja	1	328866	328867	1.053,00	A2
1000 x 750	0,364	Ja	1	328868	328869	1.094,00	A2
1000 x 1000	0,549	Ja	1	328870	328871	1.217,00	A2

Kippflügel

1

ACO Produktvorteile

- Größtmögliche Glasfläche
- Reinweiße Oberfläche
- Gleiche Farbgebung auf Rahmen und Flügel

- Mit Folierung zum Schutz des Produktes
- Inklusive Befestigungsmaterial
- Werkzeugfreie Montage



Isolierverglasung, U_g-Wert = 3,3 W/(m²K)

- Mit Isolierverglasung
- U_g-Wert = 3,3 W/(m²K)
- U_w-Wert = 3,2 W/(m²K)
bezogen auf 1,23 x 1,48 m Fenstergröße
in Verbindung mit dem Leibungsrahmen Standard
- Montage ohne Fachbetrieb möglich



Glasstärke	Für Rahmen	Glasfläche	Lagerware	VPE	Artikel-Nr.	Preis/Stk.	RG
[mm]	Breite x Höhe [mm]	[m ²]		[Stk]		[EUR]	
14	750 x 500	0,128	Ja	12	327760	156,25	A1
	800 x 600	0,196	Ja	12	327761	162,50	A1
	1000 x 500	0,192	Ja	12	327762	173,75	A1
	1000 x 625	0,286	Ja	12	327763	190,00	A1
	1000 x 750	0,380	Ja	12	327764	211,75	A1
	1000 x 1000	0,569	Ja	12	327765	235,25	A1

Heizraum-Kippflügel

- Mit Einscheibensicherheitsglas und verzinktem Schutzgitter für Zwangslüftung
- Montage ohne Fachbetrieb möglich



Für Rahmen	Freier Lüftungsquerschnitt	Lagerware	VPE	Artikel-Nr.	Preis/Stk.	RG
Breite x Höhe						
[mm]	[m ²]		[Stk]		[EUR]	
750 x 500	0,034	Nein	12	327770	168,50	A1
800 x 600	0,037	Ja	12	327771	183,00	A1
1000 x 500	0,044	Nein	12	327772	185,00	A1
1000 x 625	0,044	Nein	12	327773	193,25	A1
1000 x 750	0,044	Ja	12	327774	208,50	A1

Abluft-Kippflügel

- Mit Einscheibensicherheitsglas (ESG)
- Mit Abluftanschluss Ø 100 mm
- Bis 300 m³/h Abluft
- Montage ohne Fachbetrieb möglich



Für Rahmen	Freier Lüftungsquerschnitt	Lagerware	VPE	Artikel-Nr.	Preis/Stk.	RG
Breite x Höhe						
[mm]	[m ²]		[Stk]		[EUR]	
750 x 500	0,008	Nein	12	327780	169,50	A1
800 x 600	0,008	Nein	12	327781	185,00	A1
1000 x 500	0,008	Nein	12	327782	187,00	A1
1000 x 625	0,008	Nein	12	327783	197,25	A1
1000 x 750	0,008	Nein	12	327784	211,75	A1
1000 x 1000	0,008	Nein	12	327785	234,25	A1

Stahldrehflügel-Einsatz für den Kaltkeller

1

ACO Produktvorteile

- Aus verzinktem Stahl
 - Glasflügel mit Sicherheitsscheibe und Exzenterverschluss
 - Mit 10 x 10 mm Quadratlochung
- Werkzeugfreie Montage
 - ESG 4 mm
 - Passend für Therm 1.2 und 3.0

Mit drehbarem Schutzgitter



Für Rahmen	Freier Lüftungs- querschnitt	Anzahl Flügel	Lagerware	VPE	Artikel-Nr.	Preis/Stk.	RG
Breite x Höhe							
[mm]	[m ²]			[Stk]		[EUR]	
800 x 600	0,073	Einflügelig	Nein	24	38911	209,75	A1
1000 x 500	0,064	Zweiflügelig	Nein	12	38067	225,00	A1
1000 x 625	0,096	Zweiflügelig	Nein	12	38068	270,25	A1
1000 x 750	0,128	Zweiflügelig	Nein	12	38069	324,75	A1
1000 x 1000	0,192	Zweiflügelig	Nein	12	38070	413,00	A1

ACO Therm® Zuluftfenster für Rauch- und Wärmeabzugsanlagen

Die Rauchmelderpflicht für Neubauten gibt es bereits seit 2017. Ein wichtiger Schritt zum Schutz gegen Brände für Mensch und Eigentum. In 90 % der Fälle kommen Bewohner nicht durch die Flammen zu Schaden. Giftige Rauchgase können bei Zimmerbränden, Fettbränden oder Kellerbränden zu Bewusstlosigkeit oder zum Tod führen.

Aber was ist neben der Rauchmeldung ebenso wichtig? Eine schnelle und sichere Entrauchung der Rettungswege, um Personen die Rettung zu ermöglichen und der Feuerwehr im Brandfall bessere Sichtverhältnisse zu verschaffen.

Wird nicht für eine Entrauchung gesorgt, entstehen schnell hohe Temperaturen und möglicherweise sogar explosive Gasgemische. Darüber hinaus kann es bei einer fehlenden oder unzureichenden Entrauchung auch zu einer sogenannten Rauchverschleppung kommen, so dass benachbarte Bereiche – wie Treppenträume – ebenso verrauchen.

Hier schaffen Rauch- und Wärmeabzugsanlagen Abhilfe. Sie wirken im Zusammenspiel von Abzug oben und Zuluft unten. Durch den Einsatz des ACO Therm® Kellerfensters und fachgerechter Montage können schnell geeignete Vorsorgemaßnahmen im Zuluftbereich getroffen werden.

ACO bietet das elektromotorisch betriebene Kellerfenster in vier Größen von 1.000 x 500 bis 1.000 x 1.000 mm an. In Kombination aus dem ACO Therm® Leibungsrahmen Standard (in beliebiger Tiefe), einem passenden, speziellen Drehflügel DIN-L oder DIN-R sowie einem elektrischen Antrieb entsteht unter Berücksichtigung der professionellen Montage durch geschulte Mitarbeiter eine sichere Lösung als Teil einer RWA-Anlage.

Geeignet für den Einbau sind die ACO Therm® 3.0 und Therm® 1.2 RWA-Drehflügel mit drei Bändern. Sie werden im Bedarfsfall durch den GEZE-Antrieb RWA 105 NT weiter als 60 Grad geöffnet, sodass die lichte Öffnung des Leibungsrahmens ohne weitere Berechnung als Bemessungsgröße verwendet werden kann.

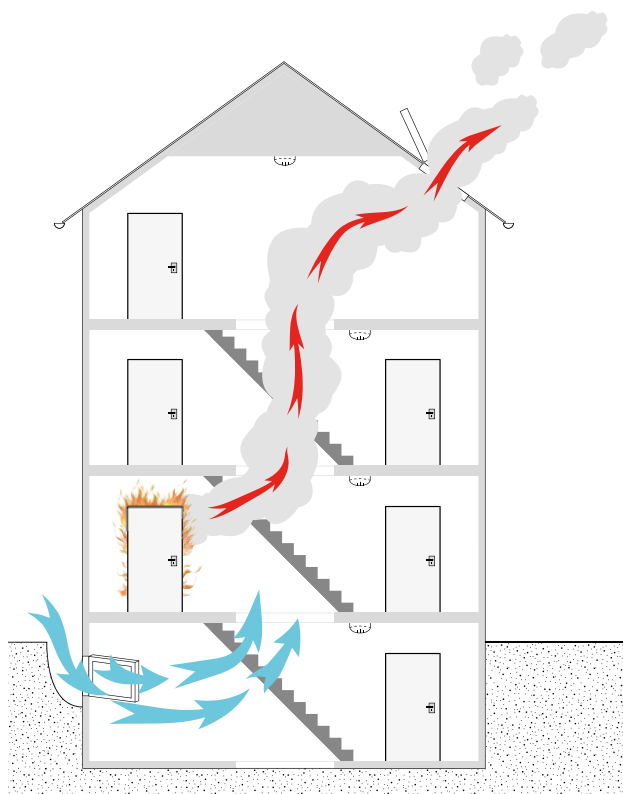

Visualisierung RWA mit ACO Therm® 3.0 Zuluftfenster im Keller

Wie bereits bei verschiedenen Bauvorhaben erfolgreich realisiert, werden nach erforderlicher, projektspezifischer Planung, dem fachgerechten Einbau und der Sachverständigenabnahme durch den Einbau der Entrauchungsfenster die bauordnungsrechtlichen Schutzziele erreicht.

Bauseits vorhanden:

Therm Leibungsrahmen
Standard in beliebiger
Tiefe, nur in diesen Größen:

- 100 x 50, 100 x 62,5,
- 100 x 75, 100 x 100 cm

Erforderliche Produkte:

- Passender spezieller Drehflügel DIN-L oder DIN-R mit Montagezubehör
- Elektrischer Antrieb mit Montagezubehör und Montage.
Der Antrieb lässt sich links oder rechts montieren.

Zuluftflügel und Drehantrieb

ACO Produktvorteile

- Aufeinander abgestimmtes System von Leibungsrahmen, passendem speziellem Drehflügel und elektrischem Drehantrieb
- Basis ist der bekannte ACO Therm® 3.0 Leibungsrahmen

- Mit zwei Verriegelungen
- Öffnungswinkel > 60°
- Als Bemessungsgröße kann die lichte Öffnung des Leibungsrahmens (Zuluftfläche) angesetzt werden
- Kann auch zu Lüftungszwecken verwendet werden



Zuluftdrehflügel

- Mit 3-fach Verglasung
 - U_w -Wert = 0,83 W/(m²K) bezogen auf 1,23 x 1,48 m Fenstergröße
 - Schalldämmmaß R_w -Wert = 35db
 - Drehflügel mit drei Bändern einschließlich Beschlagteilen für Bandseite
 - Zur Verwendung mit einem Therm 3.0 Leibungsrahmen
 - Zur Verwendung mit dem Drehantrieb
 - **Montage muss durch Fachbetrieb erfolgen**
- Planerhinweis:
 - Die verwendete Isolierverglasung darf keinen erhöhten Temperaturdifferenzen ausgesetzt werden. Eine ausreichende Belüftung ist zu gewährleisten. (Hinweise siehe: VFF-Merkblatt V.02)
 - Ab 800 m über NN (Meeresspiegelhöhe) wird ein Flügel mit Druckausgleichsventil empfohlen. (Auf Anfrage erhältlich)

Für Rahmen Breite x Höhe [mm]	Zuluftfläche [m ²]	Lagerware	VPE [Stk]	Artikel-Nr.		Preis/Stk. [EUR]	RG
				DIN-links	DIN-rechts		
1000 x 500	0,225	Nein	1	3007714	3007715	260,00	A2
1000 x 625	0,324	Nein	1	3007716	3007717	271,25	A2
1000 x 750	0,422	Nein	1	3007718	3007719	277,50	A2
1000 x 1000	0,618	Nein	1	3007720	3007721	307,25	A2

Drehantrieb

Beschreibung	Passend für	VPE [Stk]	Artikel-Nr.	Preis/Stk. [EUR]	RG
ACO Therm® 3.0 Drehantrieb <ul style="list-style-type: none"> ■ Links oder rechts verwendbar ■ Mit Beschlägen und Befestigungsmaterial zur Montage am Flügel ■ 24 V Antrieb zum Anschluss an gewöhnliche Hausleittechnik ■ Inklusive Montage durch Montagefachbetrieb ■ Anschluss durch Elektrofachkraft an vorhandene Installation ist separat in Auftrag zu geben ■ RWA 105 NT ■ 24 V ■ Nur für Rahmen 1000 mm und breiter geeignet 	<ul style="list-style-type: none"> ■ Zuluftdrehflügel 	1	327101	3.836,00	A2



Lieferzeit auf Anfrage.

Auslaufartikel

Unverbindliche Preisempfehlung zzgl. Umsatzsteuer

Kippflügel manuell oder elektrisch betätigt

ACO Produktvorteile

- Aufeinander abgestimmtes System von Leibungsrahmen, passendem speziellem Kippflügel und manuellem oder elektrischem Kippantrieb
- Basis ist der bekannte ACO Therm® 3.0 Leibungsrahmen

■ Manueller oder elektrischer Betrieb





Kippflügel ohne Mechanismus

- Mit 3-fach Verglasung
 - U_w -Wert = 0,83 W/(m²K) bezogen auf 1,23 x 1,48 m Fenstergröße
 - Schalldämmmaß R_w -Wert = 35db
 - Kippflügel mit zwei Bändern einschließlich Beschlagteilen für Bandseite
 - Zur Verwendung mit einem Therm 3.0 Leibungsrahmen
 - **Montage muss durch Fachbetrieb erfolgen**
- Planerhinweis:
 - Die verwendete Isolierverglasung darf keinen erhöhten Temperaturdifferenzen ausgesetzt werden. Eine ausreichende Belüftung ist zu gewährleisten. (Hinweise siehe: VFF-Merkblatt V.02)
 - Ab 800 m über NN (Meeresspiegelhöhe) wird ein Flügel mit Druckausgleichsventil empfohlen. (Auf Anfrage erhältlich)

Für Rahmen	Lagerware	VPE	Artikel-Nr.	Preis/Stk.	RG
Breite x Höhe					
[mm]		[Stk]			
750 x 500	Nein	1	3007706	170,50	A2
800 x 600	Nein	1	3007707	175,75	A2
1000 x 500	Nein	1	3007709	179,75	A2
1000 x 625	Nein	1	3007710	184,00	A2
1000 x 750	Nein	1	3007711	197,25	A2
1000 x 1000	Nein	1	3007713	243,50	A2

Lieferzeit auf Anfrage.

Zubehör

Beschreibung	Passend für	VPE [Stk]	Artikel-Nr.	Preis/Stk. [EUR]	RG
ACO Therm® Kurbelantrieb <ul style="list-style-type: none"> ■ Links ■ Mit loser Kurbel ■ Manueller Antrieb ■ OL90 ■ Mit Beschlägen und Befestigungsmaterial zur Montage am Flügel ■ Montage muss durch Fachbetrieb erfolgen 	<ul style="list-style-type: none"> ■ Kippflügel ohne Mechanismus ■ Leibungsfenster Standard ■ Leibungsfenster Passivhaus-tauglich (PHT) ■ Nicht für RC 2, Großformate und HWD 	1	327105	560,00	A2
 ACO Therm® Kurbelantrieb <ul style="list-style-type: none"> ■ Rechts ■ Mit loser Kurbel ■ Manueller Antrieb ■ OL90 ■ Mit Beschlägen und Befestigungsmaterial zur Montage am Flügel ■ Montage muss durch Fachbetrieb erfolgen 	<ul style="list-style-type: none"> ■ Kippflügel ohne Mechanismus ■ Leibungsfenster Standard ■ Leibungsfenster Passivhaus-tauglich (PHT) ■ Nicht für RC 2, Großformate und HWD 	1	327106	560,00	A2
ACO Therm® Kurbelantrieb <ul style="list-style-type: none"> ■ Links ■ Mit fester Kurbel ■ Manueller Antrieb ■ OL90 ■ Mit Beschlägen und Befestigungsmaterial zur Montage am Flügel ■ Montage muss durch Fachbetrieb erfolgen 	<ul style="list-style-type: none"> ■ Kippflügel ohne Mechanismus ■ Leibungsfenster Standard ■ Leibungsfenster Passivhaus-tauglich (PHT) ■ Nicht für RC 2, Großformate und HWD 	1	327107	560,00	A2
ACO Therm® Kurbelantrieb <ul style="list-style-type: none"> ■ Rechts ■ Mit fester Kurbel ■ Manueller Antrieb ■ OL90 ■ Mit Beschlägen und Befestigungsmaterial zur Montage am Flügel ■ Montage muss durch Fachbetrieb erfolgen 	<ul style="list-style-type: none"> ■ Kippflügel ohne Mechanismus ■ Leibungsfenster Standard ■ Leibungsfenster Passivhaus-tauglich (PHT) ■ Nicht für RC 2, Großformate und HWD 	1	327108	560,00	A2
 ACO Therm® Kettenantrieb Slim Chain <ul style="list-style-type: none"> ■ 24 V ■ Inklusive Montage ■ Mittige Montage ■ Mit Beschlägen und Befestigungsmaterial zur Montage am Flügel ■ 24-V-Antrieb zur Verwendung mit gewöhnlicher Hausleittechnik ■ Inklusive Montage durch Montagefachbetrieb ■ Anschluss durch Elektrofachkraft an vorhandene Installation ist separat in Auftrag zu geben 	<ul style="list-style-type: none"> ■ Kippflügel ohne Mechanismus ■ Leibungsfenster Standard ■ Leibungsfenster Passivhaus-tauglich (PHT) ■ Nicht für RC 2, Großformate und HWD 	1	327110	2.404,00	A2

Lieferzeit auf Anfrage.

Schalungselemente für Fertigteilwerke

1

ACO Produktvorteile

- Beidseitige Schalungsabdichtung
- Folierte Oberfläche zum Schutz gegen Verschmutzung
- Werkseitige Holzaussteifung

■ Vorbereitet für die Montagehilfe zur Befestigung des Therm® Blocks



Passend für	Abmessungen			Lagerware	VPE	Artikel-Nr.	Preis/Stk.	RG
	Breite	Höhe	Leibungstiefe					
	[mm]	[mm]	[mm]					
Baurichtmaß: 800 x 600 mm								
ACO Therm® Block mit integrierter Zarge 800 x 600	790	590	200	Nein	12	327910	132,00	A1
			240	Ja	10	327911	132,00	A1
			250	Ja	8	327912	132,00	A1
			300	Ja	8	327913	132,00	A1
			365	Ja	6	327914	144,50	A1
			400	Nein	6	327915	144,50	A1
Baurichtmaß: 1000 x 500 mm								
ACO Therm® Block mit integrierter Zarge 1000 x 500	990	490	200	Nein	18	327920	134,75	A1
			240	Nein	15	327921	134,75	A1
			250	Nein	12	327922	134,75	A1
			300	Ja	12	327923	134,75	A1
			365	Ja	9	327924	146,50	A1
			400	Nein	9	327925	146,50	A1
Baurichtmaß: 1000 x 625 mm								
ACO Therm® Block mit integrierter Zarge 1000 x 625	990	615	200	Nein	12	327930	141,75	A1
			240	Ja	10	327931	141,75	A1
			250	Ja	8	327932	141,75	A1
			300	Ja	8	327933	141,75	A1
			365	Nein	6	327934	155,25	A1
			400	Nein	6	327935	155,25	A1

Lieferzeit auf Anfrage.

Passend für	Abmessungen			Lagerware	VPE	Artikel-Nr.	Preis/Stk.	RG
	Breite	Höhe	Leibungstiefe					
	[mm]	[mm]	[mm]					
Baurichtmaß: 1000 x 750 mm								
ACO Therm® Block mit integrierter Zarge 1000 x 750	990	740	200	Nein	12	327940	152,75	A1
			240	Ja	10	327941	152,75	A1
			250	Ja	8	327942	152,75	A1
			300	Ja	8	327943	152,75	A1
			365	Ja	6	327944	167,50	A1
			400	Nein	6	327945	167,50	A1
Baurichtmaß: 1000 x 1000 mm								
ACO Therm® Block mit integrierter Zarge 1000 x 1000	990	990	200	Nein	6	327950	186,00	A1
			240	Ja	5	327951	186,00	A1
			250	Ja	4	327952	186,00	A1
			300	Ja	4	327953	186,00	A1
			365	Nein	3	327954	205,50	A1
			400	Nein	3	327955	205,50	A1

1 Know-how zum hochwasserdichten* Leibungsfenster

Das ACO Therm® Leibungsfenster ist konsequent weiterentwickelt worden. Die neueste Generation bildet das ACO Therm® 3.0 Leibungsfenster hochwasserdicht*.

Es bietet dem Anwender zuverlässigen, geprüften Schutz vor anstehendem Wasser. Die Wohnraumoptik und Funktion des Fensters bleiben dabei erhalten. Zusätzlich zur Wasserdichtheit wird eine optimale Wärmedämmung durch ein durchgängiges Mehrkammerhohlprofil und einen homogenen Aufbau der Fensterleibung erreicht. Erhöhter Einbruchschutz wird durch die Beschlagtechnik und das Verbundsicherheitsglas gewährleistet. Das hochwasserdichte* Fenster verfügt über zusätzliche Verriegelungspunkte mit Pilzköpfen.

ACO Produkte stehen für Qualität. Deshalb wird jedes einzelne ACO Therm® Leibungsfenster hochwasserdicht* in der Produktion einem Dichtigkeitstest unterzogen und dann bis zur Inbetriebnahme versiegelt.

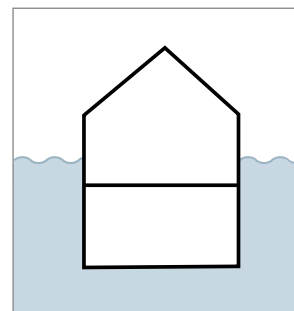

Überflutungsgefahr
und drückendes Wasser

Hinweis: Verschiedene Kellersituationen und Lastfälle in Bezug auf drückendes Wasser finden Sie im Kapitel 2 „Montageplatten für Lichtschächte“ auf Seite 73.

*24-Std.-Test gem. ift-Richtlinie FE-07/01, Prüfbericht 16-000434-PR01
einsehbar unter: www.aco.de/zertifikate

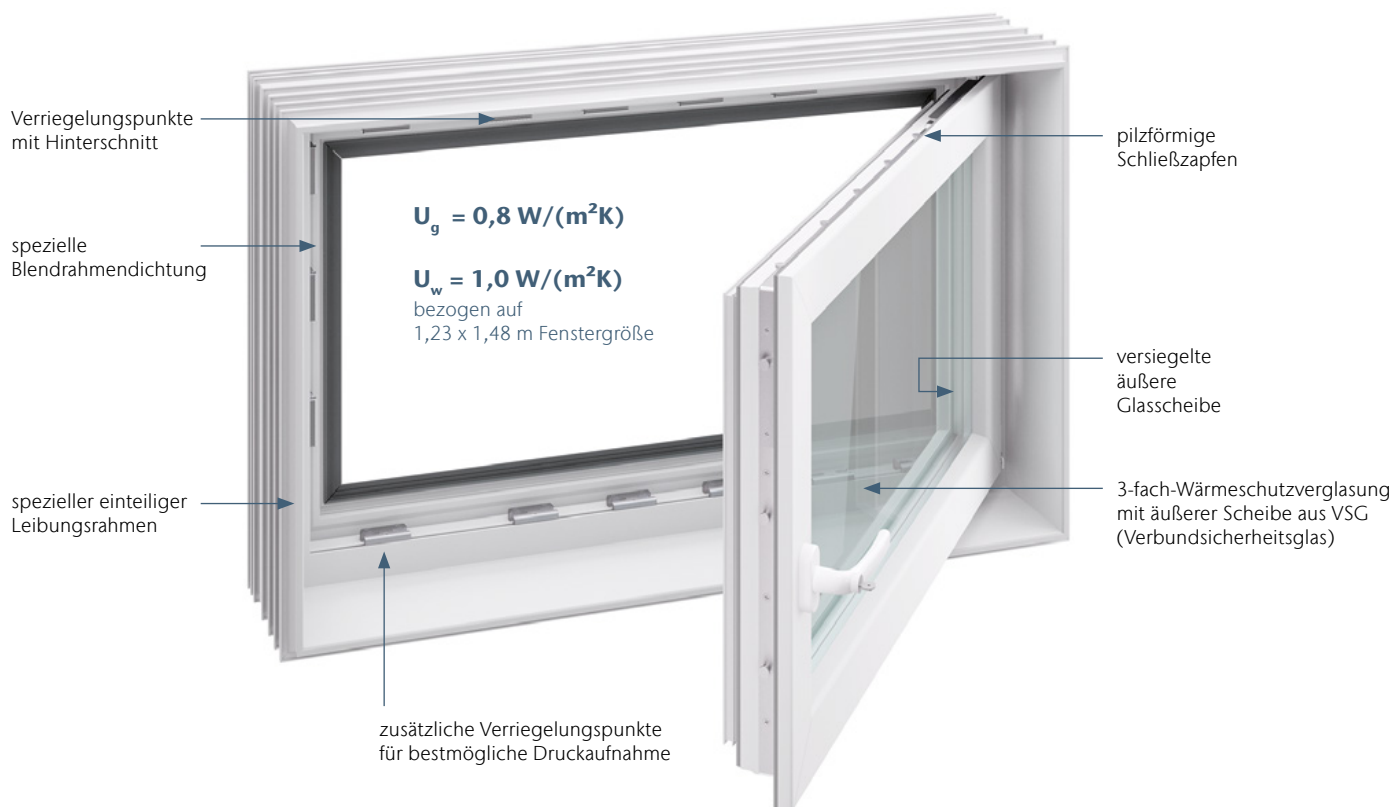

Tipp

ACO Therm® Kellerfenster
hochwasserdicht*
Online-Informationen

- Produktinformation (PDF)
- Einbauhinweise (PDF)



Hochwasserdicht* gem. ift Richtlinie mit 3-fach Verglasung (HWD)

- Mit Dreh-/Kippflügel
 - 24 Std. wasserdicht bis 1,3 m und hochwasserbeständig bis 1,7 m gemäß ift-Richtlinie FE-07/01 „Hochwasserbeständige Fenster + Türen“*
 - Mit abschließbarer Griffolive
 - Geprüft für den Einbau in WU-Beton
 - Für Betonbauweise
 - U_g -Wert = 0,8 W/(m²K)
 - U_w -Wert = 1,0 W/(m²K) bezogen auf 1,23 x 1,48 m Fenstergröße
 - Schalldämmmaß 35 – 39 dB, Schallschutzklasse 3
 - Einbruchhemmend mit der Widerstandsklasse RC2**
 - *24-Std.-Test gem. ift-Richtlinie FE-07/01, Prüfbericht 16-000434-PR01 einsehbar unter: www.aco.de/zertifikate
 - **Prüfbericht 15-001619-PR01 einsehbar unter: www.aco.de/zertifikate
 - Inkl. Schutz- und Aussteifungsplatten
- Planerhinweis:
 - Die verwendete Isolierverglasung darf keinen erhöhten Temperaturdifferenzen ausgesetzt werden. Eine ausreichende Belüftung ist zu gewährleisten. (Hinweise siehe: VFF-Merkblatt V.02)
 - Ab 800 m über NN (Meeresspiegelhöhe) wird ein Flügel mit Druckausgleichsventil empfohlen. (Auf Anfrage erhältlich)



Abmessungen	Freier Lüftungsquerschnitt	Glasfläche	Lagerware	VPE	Artikel-Nr.		Preis/Stk.	RG
					DIN-links	DIN-rechts		
Tiefe								
[mm]		[m ²]		[Stk]			[EUR]	
Baurichtmaß: 800 x 600 mm								
240	0,23	0,184	Ja	10	328521	328531	1.107,50	A2
250	0,23	0,184	Ja	8	328522	328532	1.107,50	A2
300	0,23	0,184	Ja	8	328523	328533	1.107,50	A2
Baurichtmaß: 1000 x 500 mm¹⁾								
240	0,22	0,179	Nein	15	328541	328551	1.149,00	A2
250	0,22	0,179	Nein	12	328542	328552	1.149,00	A2
300	0,22	0,179	Ja	12	328543	328553	1.149,00	A2
Baurichtmaß: 1000 x 625 mm								
240	0,32	0,271	Ja	10	328561	328571	1.211,25	A2
250	0,32	0,271	Ja	8	328562	328572	1.211,25	A2
300	0,32	0,271	Ja	8	328563	328573	1.211,25	A2
Baurichtmaß: 1000 x 750 mm								
240	0,42	0,364	Ja	10	328581	328591	1.263,50	A2
250	0,42	0,364	Ja	8	328582	328592	1.263,50	A2
300	0,42	0,364	Ja	8	328583	328593	1.263,50	A2
Baurichtmaß: 1000 x 1000 mm								
240	0,62	0,549	Ja	5	328601	328611	1.423,50	A2
250	0,62	0,549	Ja	4	328602	328612	1.423,50	A2
300	0,62	0,549	Ja	4	328603	328613	1.423,50	A2

Service

- Wartung ACO Therm® Leibungskellerfenster hochwasserdicht* 65,00 Euro/Stk.
- Dichtigkeitsprüfung ACO Therm® Leibungskellerfenster hochwasserdicht* 195,00 Euro/Stk.
- An-/Abfahrtpauschale 0 – 100 km 90,00 Euro
- An-/Abfahrtpauschale über 100 km 230,00 Euro
- Zur Aufrechterhaltung der Wasserdichtigkeit/Hochwasserbeständigkeit muss das Fenster einmal jährlich und nach jedem Hochwasserereignis durch einen ACO Servicepartner geprüft werden.
- Sondertiefe auf Anfrage.

¹⁾ Lieferzeit und Sondertiefe auf Anfrage. Das hochwasserdichte* Kellerfenster sollte gemeinsam mit dem druckwasserdichten Lichtschacht von ACO verbaut werden, es kann diesen nicht ersetzen. Das Kellerfenster kann nicht Bestandteil einer dauer-

haften Bauwerksabdichtung nach DIN 18533 sein. Das Fenster muss unterhalb der Lichtschachtkante und Lichtschachtrost verbaut sein. Dies dient dem unbedingten Schutz vor Treibgut. Es ist geprüft für den Einbau in WU-Beton bei genauer Befolgung der Einbauhinweise.

Hochwasserdicht* gem. ift Richtlinie mit 3-fach Verglasung (HWD) mit Flansch

- Mit Dreh-/Kippflügel
 - 24 Std. wasserdicht bis 1,3 m und hochwasserbeständig bis 1,7 m gemäß ift-Richtlinie FE-07/01 „Hochwasserbeständige Fenster + Türen“
 - Mit abschließbarer Griffolive
 - Geprüft für den Einbau in WU-Beton
 - Für Betonbauweise
 - U_g -Wert = 0,8 W/(m²K)
 - U_w -Wert = 1,0 W/(m²K) bezogen auf 1,23 x 1,48 m Fenstergröße
 - Schalldämmmaß 35 – 39 dB, Schallschutzklasse 3
 - Einbruchhemmend mit der Widerstandsklasse RC2**
 - *24-Std.-Test gem. ift-Richtlinie FE-07/01, Prüfbericht 16-000434-PR01 einsehbar unter: www.aco.de/zertifikate
 - **Prüfbericht 15-001619-PR01 einsehbar unter: www.aco.de/zertifikate
 - Inkl. Schutz- und Aussteifungsplatten mit Flansch
- Planerhinweis:
 - Die verwendete Isolierverglasung darf keinen erhöhten Temperaturdifferenzen ausgesetzt werden. Eine ausreichende Belüftung ist zu gewährleisten. (Hinweise siehe: VFF-Merkblatt V.02)
 - Ab 800 m über NN (Meeresspiegelhöhe) wird ein Flügel mit Druckausgleichsventil empfohlen. (Auf Anfrage erhältlich)



Abmessungen	Tiefe	Glasfläche	Lagerware	VPE	Artikel-Nr.		Preis/Stk.	RG
					DIN-links	DIN-rechts		
[mm]	[mm]	[m ²]		[Stk]			[EUR]	
Baurichtmaß: 800 x 600 mm								
240	0,23	0,184	Nein	10	328521F	328531F	1.315,00	A2
250	0,23	0,184	Nein	8	328522F	328532F	1.315,00	A2
300	0,23	0,184	Nein	8	328523F	328533F	1.315,00	A2
Baurichtmaß: 1000 x 500 mm								
240	0,22	0,179	Nein	15	328541F	328551F	1.330,00	A2
250	0,22	0,179	Nein	12	328542F	328552F	1.330,00	A2
300	0,22	0,179	Nein	12	328543F	328553F	1.330,00	A2
Baurichtmaß: 1000 x 625 mm								
240	0,32	0,271	Nein	10	328561F	328571F	1.423,00	A2
250	0,32	0,271	Nein	8	328562F	328572F	1.423,00	A2
300	0,32	0,271	Nein	8	328563F	328573F	1.423,00	A2
Baurichtmaß: 1000 x 750 mm								
240	0,42	0,364	Nein	10	328581F	328591F	1.485,00	A2
250	0,42	0,364	Nein	8	328582F	328592F	1.485,00	A2
300	0,42	0,364	Nein	8	328583F	328593F	1.485,00	A2
Baurichtmaß: 1000 x 1000 mm								
240	0,62	0,549	Nein	5	328601F	328611F	1.654,00	A2
250	0,62	0,549	Nein	4	328602F	328612F	1.654,00	A2
300	0,62	0,549	Nein	4	328603F	328613F	1.654,00	A2

Service

- Wartung ACO Therm® Leibungskellerfenster hochwasserdicht*65,00 Euro/Stk.
- Dichtigkeitsprüfung ACO Therm® Leibungskellerfenster hochwasserdicht* 195,00 Euro/Stk.
- An-/Abfahrtpauschale 0 – 100 km 90,00 Euro
- An-/Abfahrtpauschale über 100 km 230,00 Euro
- Zur Aufrechterhaltung der Wasserdichtigkeit/Hochwasserbeständigkeit muss das Fenster einmal jährlich und nach jedem Hochwasserereignis durch einen ACO Servicepartner geprüft werden.
- Sondertiefe auf Anfrage.

Das hochwasserdichte* Kellerfenster sollte gemeinsam mit dem druckwasserdichten Lichtschart von ACO verbaut werden, es kann diesen nicht ersetzen. Das Kellerfenster kann nicht Bestandteil einer dauerhaften Bauwerksabdichtung nach DIN 18533 sein. Das Fenster muss unterhalb der Lichtschartkante und Lichtschartrost verbaut sein. Dies dient dem unbedingten Schutz vor Treibgut. Es ist geprüft für den Einbau in WU-Beton bei genauer Befolgung der Einbauhinweise.



Dämmungsanschlussprofile

1

ACO Produktvorteile

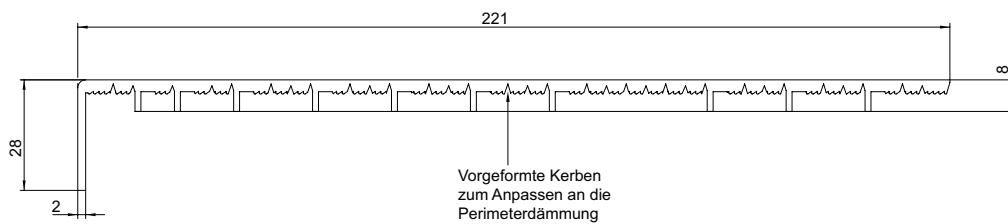

- Bauseits auf benötigte Dämmstärke anpassbar
- Reinweiße Oberfläche
- Gleiche Farbgebung auf Rahmen und Dämmungsanschlussprofil
- Inklusive Eckverbindern

- Für Perimeterdämmung bis 140 bzw. bis 200 mm
- 4-teilig mit Eckverbindern
- Das Dämmungsanschlussprofil muss vor dem Lichtschacht montiert werden



Dämmstärke	Für Leibungsfenster	Lagerware	VPE	Artikel-Nr.	Preis/Stk.	RG
[mm]	Breite x Höhe [mm]		[Stk]		[EUR]	
0 – 140	750 x 500	Ja	36	327800	76,00	A1
	800 x 600	Ja	36	327801	81,75	A1
	1000 x 500	Ja	36	327802	84,75	A1
	1000 x 625	Ja	36	327803	89,50	A1
	1000 x 750	Ja	36	327804	94,00	A1
	1000 x 1000	Ja	36	327805	103,25	A1
	1000 x 1250	Ja	20	327806	112,50	A1
0 – 200	750 x 500	Ja	27	327810	95,00	A1
	800 x 600	Ja	27	327811	101,75	A1
	1000 x 500	Ja	27	327812	105,50	A1
	1000 x 625	Ja	27	327813	113,00	A1
	1000 x 750	Ja	27	327814	127,00	A1
	1000 x 1000	Ja	27	327815	139,75	A1
	1000 x 1250	Ja	20	327816	159,25	A1

Zubehör

Beschreibung	Passend für	VPE	Artikel-Nr.	Preis/Stk.	RG
		[Stk]		[EUR]	
 Kleb- und Dichtstoff 310 ml Kartusche <ul style="list-style-type: none"> ■ 1 Kartusche für 800 x 600 ■ 1 1/2 Kartuschen für 1000 x 625 ■ 1 1/2 Kartuschen für 1000 x 750 ■ 2 Kartuschen für 1000 x 1000 	■ Perimeterabdeckrahmen	15	327830	31,50	A1
 Dämmplattenkleber <ul style="list-style-type: none"> ■ 800 ml ■ 1-K Polyurethankleber ■ Verarbeitung erfolgt mit Hilfe einer Schaumpistole 	<ul style="list-style-type: none"> ■ ACO Therm® Block und Erhöhungselement ■ Sanierungsfenster HWD-S plus ■ Dämmungsanschlussprofile 	12	315798	36,25	D1

Perimeterabdeckrahmen

ACO Produktvorteile

- Reinweiße Oberfläche
- Fertig zugeschnitten und zum Rahmen verschweißt
- Einteilig einbaufertig
- Gute Stabilität
- Geschlossenporiges Schaumprofil
- Bauseits mit Kreissäge auf Sonderdämmstärke anpassbar

- Einteiliger Rahmen zum Einkleben in die Außenleibung des Therm 3.0 Fensters
- Zur Abdeckung der Perimeterdämmung
- Für Dämmstärken 120 mm, 140 mm, 160 mm
- Folierte Oberfläche zum Schutz vor Verschmutzung
- Wird eingeklebt und abgedichtet
- Der Abdeckrahmen muss vor dem Lichtschatz montiert werden
- Sondergrößen auf Anfrage

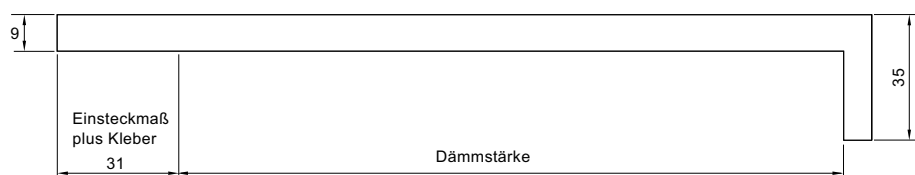

Dämmstärke	Für Leibungsfenster	Lagerware	VPE	Artikel-Nr.	Preis/Stk.	RG
[mm]	Breite x Höhe [mm]		[Stk]		[EUR]	
80	800 x 600	Ja	26	3006611	114,00	A1
	1000 x 625	Ja	28	3006612	127,00	A1
	1000 x 750	Ja	15	3006615	144,00	A1
	1000 x 1000	Nein	12	3006616	158,25	A1
100	800 x 600	Ja	26	3006620	127,50	A1
	1000 x 625	Ja	28	3006619	141,75	A1
	1000 x 750	Ja	15	3006618	158,25	A1
	1000 x 1000	Ja	12	3006617	177,75	A1
120	800 x 600	Ja	24	327820	138,75	A1
	1000 x 625	Ja	24	327822	156,25	A1
	1000 x 750	Ja	13	327824	179,75	A1
	1000 x 1000	Ja	11	327826	198,25	A1
140	800 x 600	Ja	20	327821	138,75	A1
	1000 x 625	Ja	22	327823	156,25	A1
	1000 x 750	Ja	11	327825	179,75	A1
	1000 x 1000	Ja	10	327827	198,25	A1
160	1000 x 625	Ja	20	327840	160,25	A1
	1000 x 750	Ja	11	327841	183,00	A1
	1000 x 1000	Ja	9	327842	203,50	A1
180	1000 x 625	Ja	10	3006497	185,00	A1
	1000 x 750	Nein	10	3006498	213,75	A1
	1000 x 1000	Nein	8	3006499	228,00	A1

Zubehör

Beschreibung	Passend für	VPE	Artikel-Nr.	Preis/Stk.	RG
		[Stk]		[EUR]	
 Kleb- und Dichtstoff 310 ml Kartusche <ul style="list-style-type: none"> ■ 1 Kartusche für 800 x 600 ■ 1 1/2 Kartuschen für 1000 x 625 ■ 1 1/2 Kartuschen für 1000 x 750 ■ 2 Kartuschen für 1000 x 1000 	■ Perimeterabdeckrahmen	15	327830	31,50	A1

Zubehör

1

Beschreibung	Passend für	VPE	Artikel-Nr.	Preis/Stk.	RG
		[Stk]		[EUR]	
 Abschließbare Griffolive ■ Weiß	Dreh-/Kipp-Fenster	12	00446	26,75	A1

Zur Nachrüstung und Sanierung

- Komplettiertes Fenster 24 Std. wasserdicht bis 1,3 m und hochwasserbeständig bis 1,7 m gemäß ift-Richtlinie FE-07/01 „Hochwasserbeständige Fenster + Türen“*
- Die Montage in einen ACO Therm® 3.0 Leibungsrahmen muss durch einen ACO Servicepartner vorgenommen werden
- Mit 3-fach Verglasung
- Mit abschließbarer Griffolive
- U_g -Wert = 0,8 W/(m²K)
- U_w -Wert = 1,0 W/(m²K) bezogen auf 1,23 x 1,48 m Fenstergröße in Verbindung mit dem Leibungsrahmen Standard
- Einbruchhemmend mit der
- Widerstandsklasse RC2**
- *24-Std.-Test gem. ift-Richtlinie FE-07/01, Prüfbericht 16-000434-PR01 einsehbar unter: www.aco.de/zertifikate
- **Prüfbericht 15-000018-PR01 einsehbar unter: www.aco.de/zertifikate

- Planerhinweis:
 - Die verwendete Isolierverglasung darf keinen erhöhten Temperaturdifferenzen ausgesetzt werden. Eine ausreichende Belüftung ist zu gewährleisten. (Hinweise siehe: VFF-Merkblatt V.02)
 - Ab 800 m über NN (Meeresspiegelhöhe) wird ein Flügel mit Druckausgleichsventil empfohlen. (Auf Anfrage erhältlich)



Für Rahmen Breite x Höhe [mm]	Glasfläche [m ²]	Lagerware	VPE [Stk]	Artikel-Nr.		Preis/Stk. [EUR]	RG
				DIN-links	DIN-rechts		
750 x 500	0,118	Ja	1	328660	328661	934,00	A2
800 x 600	0,184	Ja	1	328662	328663	961,00	A2
1000 x 500	0,179	Ja	1	328664	328665	1.000,00	A2
1000 x 625	0,271	Ja	1	328666	328667	1.053,00	A2
1000 x 750	0,364	Ja	1	328668	328669	1.094,00	A2
1000 x 1000	0,549	Ja	1	328670	328671	1.217,00	A2

Service

- Einbau ACO Therm® Wechseleinsatz hochwasserdicht* (zzgl. Material, ohne Dichtigkeitsprüfung)..... 110,00 Euro/Stk.
- Wartung ACO Therm® Leibungskellerfenster hochwasserdicht*65,00 Euro/Stk.
- Dichtigkeitsprüfung ACO Therm® Leibungskellerfenster hochwasserdicht* 195,00 Euro/Stk.
- An-/Abfahrtpauschale 0 – 100 km 90,00 Euro
- An-/Abfahrtpauschale über 100 km 230,00 Euro

Zur Aufrechterhaltung der Wasserdichtigkeit/Hochwasserbeständigkeit muss das Fenster einmal jährlich und nach jedem Hochwasserereignis durch einen ACO Servicepartner geprüft werden.



Lieferzeit auf Anfrage.
Das hochwasserdichte* Kellerfenster sollte gemeinsam mit dem druckwasserdichten Lichtschart von ACO verbaut werden, es kann diesen nicht ersetzen. Das Kellerfenster kann nicht Bestandteil einer dauer-

haften Bauwerksabdichtung nach DIN 18533 sein. Das Fenster muss unterhalb der Lichtschartkante und Lichtschartrost verbaut sein. Dies dient dem unbedingten Schutz vor Treibgut. Es ist geprüft für den Einbau in WU-Beton bei genauer Befolgung der Einbauhinweise.

ACO Sanierungsfenster HWD-S plus

Zur Aufrechterhaltung der Wasserdichtigkeit/Hochwasserbeständigkeit* muss das Fenster einmal jährlich und nach jedem Hochwasserereignis durch einen ACO Servicepartner geprüft werden.

Wir empfehlen den Einbau der HWD-S plus Fenster durch einen ACO Servicepartner unter Verwendung des von ACO angebotenen und freigegebenen Zubehörs und Materials vornehmen zu lassen. Für die Dichtigkeit gemäß unserer Produktbeschreibung übernehmen wir die Mangelhaftung nur nach vollumfänglicher Beachtung dieser Empfehlung.

Das hochwasserdichte* Kellerfenster sollte gemeinsam mit dem druckwasserdichten Lichtschacht von ACO verbaut werden, es

kann diesen nicht ersetzen. Das Kellerfenster kann nicht Bestandteil einer dauerhaften Bauwerksabdichtung nach DIN 18533 sein. Das Fenster muss unterhalb der Lichtschachtkante und Lichtschachtrast verbaut sein. Dies dient dem unbedingten Schutz vor Treibgut.

Das Produkt ist geprüft bei der Verwendung des angegebenen Materials und auf bestimmten Untergründen. Hier ist eine Abstimmung mit dem ACO Servicepartner oder der ACO Anwendungstechnik notwendig.

*24-Std.-Test gem. ift-Richtlinie FE-07/01, Prüfbericht 14-002562-PR01
einsehbar unter: www.aco.de/zertifikate

Service

Einbau	Abhängig von örtlichen Gegebenheiten
Wartung ACO Therm® Leibungskellerfenster hochwasserdicht* (zzgl. Material)	65,00 Euro/Stk.
Dichtigkeitsprüfung ACO Therm® Leibungskellerfenster hochwasserdicht*	195,00 Euro/Stk.
An-/Abfahrtpauschale 0 – 100 km	90,00 Euro
An-/Abfahrtpauschale über 100 km	230,00 Euro

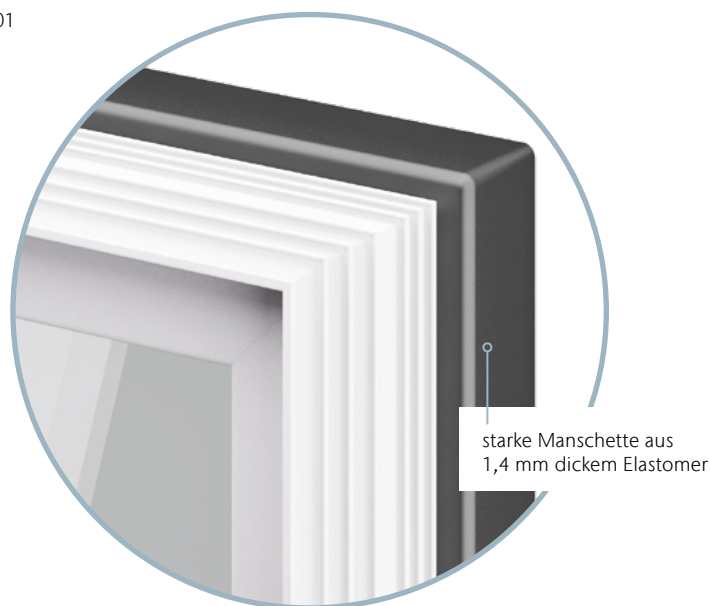

Materialbedarf

Fenstergröße	Dübel [Stk]	Kleber Novoproof [Beutel]	Dämmplatten- kleber [Dose]
750 x 500	8	2,50	1
800 x 600	8	3,00	1
1000 x 500	10	3,00	1
1000 x 625	10	3,25	2
1000 x 750	10	3,50	2
1000 x 1000	12	4,00	2

Hochwasserdicht* zur Sanierung

ACO Produktvorteile

- Eine Lösung aus einer Hand für die Sanierung oder Nachrüstung von Fensteröffnungen im Bestand
- Basis ist das bekannte hochwasserdichte* Fenster ACO Therm® HWD
- Andichtung mittels einer Elastomerfolie an die Wand
- Industriell vorgefertigte Lösung

Planerhinweis:

- Die verwendete Isolierverglasung darf keinen erhöhten Temperaturdifferenzen ausgesetzt werden. Eine ausreichende Belüftung ist zu gewährleisten. (Hinweise siehe: VFF-Merkblatt V.02)
- Ab 800 m über NN (Meeresspiegelhöhe) wird ein Flügel mit Druckausgleichsventil empfohlen. (Auf Anfrage erhältlich)

- Mit Dreh-/Kippflügel
- Das integrierte ACO Leibungsfenster HWD ist 24 Std. wasserdicht bis 1,3 m und hochwasserbeständig bis 1,7 m gemäß ift-Richtlinie FE-07/01 „Hochwasserbeständige Fenster + Türen“*
- Mit abschließbarer Griffolive
- Einbruchhemmend mit der Widerstandsklasse RC2**
- Mit 3-fach Wärmeschutzverglasung
- U_g -Wert = 0,8 W/(m²K)
- U_w -Wert = 1,0 W/(m²K) bezogen auf 1,23 x 1,48 m Fenstergröße
- Schalldämmmaß 35 – 39 dB, Schallschutzklasse 3
- *24-Std.-Test gem. ift-Richtlinie FE-07/01, Prüfbericht 14-002562-PR01 einsehbar unter: www.aco.de/zertifikate
- **Prüfbericht 15-001619-PR01 einsehbar unter: www.aco.de/zertifikate



Abmessungen	Glasfläche	Lagerware	VPE	Artikel-Nr.		Preis/Stk.	RG
				DIN-links	DIN-rechts		
Tiefe	[m ²]		[Stk]			[EUR]	
[mm]							
Baurichtmaß: 750 x 500 mm							
240	0,118	Nein	1	329001	329011	1.428,00	A2
300	0,118	Nein	1	329003	329013	1.474,00	A2
350	0,118	Nein	1	329005	329015	1.520,00	A2
Baurichtmaß: 800 x 600 mm							
240	0,184	Nein	1	329021	329031	1.741,00	A2
300	0,184	Nein	1	329023	329033	1.798,00	A2
350	0,184	Nein	1	329025	329035	1.849,00	A2
Baurichtmaß: 1000 x 500 mm							
240	0,179	Nein	1	329041	329051	1.808,00	A2
300	0,179	Nein	1	329043	329053	1.865,00	A2
350	0,179	Nein	1	329045	329055	1.921,00	A2
Baurichtmaß: 1000 x 625 mm							
240	0,271	Nein	1	329061	329071	1.895,00	A2
300	0,271	Nein	1	329063	329073	1.957,00	A2
350	0,271	Nein	1	329065	329075	2.019,00	A2
Baurichtmaß: 1000 x 750 mm							
240	0,364	Nein	1	329081	329091	1.993,00	A2
300	0,364	Nein	1	329083	329093	2.044,00	A2
350	0,364	Nein	1	329085	329095	2.096,00	A2
Baurichtmaß: 1000 x 1000 mm							
240	0,549	Nein	1	329101	329111	2.239,00	A2
300	0,549	Nein	1	329103	329113	2.301,00	A2
350	0,549	Nein	1	329105	329115	2.363,00	A2



Für ein 1000 x 1000 mm Fenster werden 4 Novoproof Kleber FA und 12 Fensterrahmendübel benötigt.
Die Abmessung des Leibungsrahmens ist jeweils 10 mm kleiner

(Manschette 10 mm größer) als das angegebene Baurichtmaß.
Das Öffnungsmaß muss mindestens 10 mm größer sein als das Baurichtmaß.

Zubehör

1

Beschreibung	Passend für	VPE	Artikel-Nr.	Preis/Stk.	RG
		[Stk]		[EUR]	
 <p>Dämmplattenkleber</p> <ul style="list-style-type: none"> ■ 800 ml ■ 1-K Polyurethankleber ■ Verarbeitung erfolgt mit Hilfe einer Schaumpistole 	<ul style="list-style-type: none"> ■ Sanierungsfenster HWD-S plus 	12	315798	36,25	D1
 <p>Abschließbare Griffolive</p> <ul style="list-style-type: none"> ■ Weiß 	Dreh-/Kipp-Fenster	12	00446	26,75	A1
 <p>Fensterrahmendübel F10M152 Metall</p> <ul style="list-style-type: none"> ■ Inhalt: 6 Stück 	<ul style="list-style-type: none"> ■ Sanierungsfenster HWD-S plus 	1	327395	38,75	A1
 <p>Novoproof Kleber FA</p>		1	327396	26,50	A1

ACO Therm® 1.2 – Dreh-/Kipp-Wechseleinsätze zur Nachrüstung



Passend für ACO Therm 1.2 Leibungsrahmen ab 2002.

Dreh-/Kippflügel mit 2-fach Verglasung

ACO Produktvorteile

- Größtmögliche Glasfläche
- Beste Wärmedämmung durch Mehrkammerhohlprofile
- Reinweiße Oberfläche
- Gleiche Farbgebung auf Rahmen und Flügel
- Mit Zuschlagsicherung für sicheres Einrasten im offenen Kippzustand

- Ausführung DIN L/DIN R
- Mit Folierung zum Schutz des Produktes
- Mit beiliegender Griffolive
- Inklusive Befestigungsmaterial
- Planerhinweis:
 - Die verwendete Isolierverglasung darf keinen erhöhten Temperaturdifferenzen ausgesetzt werden. Eine ausreichende Belüftung ist zu gewährleisten. (Hinweise siehe: VFF-Merkblatt V.02)
 - Ab 800 m über NN (Meeresspiegelhöhe) wird ein Flügel mit Druckausgleichsventil empfohlen. (Auf Anfrage erhältlich)

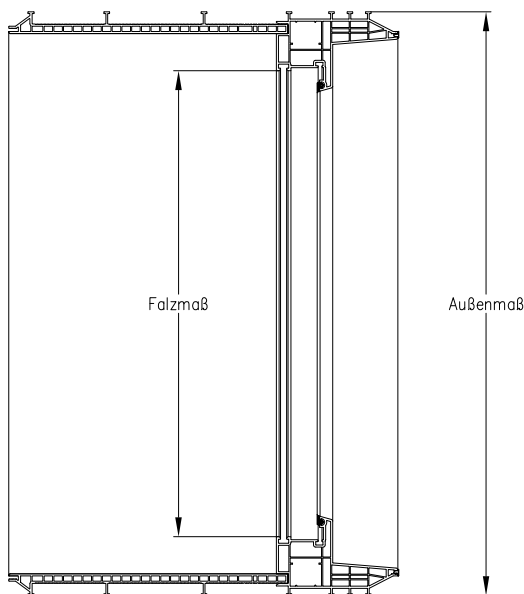

Bezeichnung	Außenmaß	Falzmaß
	B x H	B x H
	[mm]	[mm]
750 x 500	740 x 490	619 x 369
750 x 625	740 x 615	619 x 494
800 x 600	790 x 590	669 x 469
1000 x 500	990 x 490	869 x 369
1000 x 625	990 x 615	869 x 494
1000 x 750	990 x 740	869 x 619
1000 x 1000	990 x 990	869 x 869

Wärmeschutzverglasung, U_g-Wert = 1,1 W/(m²K)

- Als Ersatzteil für oder zum Aufrüsten von ACO Therm® 1.2 Zargen ab 2002
- Mit 2-fach Verglasung
- Montage ohne Fachbetrieb möglich
- U_g-Wert = 1,1 W/(m²K)



**ACO Therm® 1.2
Zargen ab 2002**

Für Rahmen Breite x Höhe [mm]	Glasfläche [m ²]	Lagerware	VPE [Stk]	Artikel-Nr.		Preis/Stk. [EUR]	RG
				DIN-links	DIN-rechts		
750 x 500	0,125	Nein	12	35777	35783	288,75	B1
750 x 625	0,188	Nein	12	35778	35784	303,00	B1
800 x 600	0,193	Nein	12	38941	38940	303,00	B1
900 x 750	0,326	Nein	12	35859	35860	373,00	B1
1000 x 500	0,188	Nein	12	35779	35785	320,50	B1
1000 x 625	0,282	Nein	12	35780	35786	331,75	B1
1000 x 750	0,376	Nein	12	35781	35787	340,00	B1
1000 x 1000	0,564	Nein	12	35782	35788	376,00	B1

Einbruchhemmend RC 2

- Mit einbruchhemmender P4 A Verglasung und abschließbarer Griffolive
- Widerstand gegen Einbruch geprüft durch das ift Rosenheim* gemäß DIN EN 1628 und 1630 (Prüfbericht PBO1-A01-05-de-01 einsehbar unter: www.aco.de/zertifikate)
- Wärmeschutzverglasung
- **Die Montage muss durch einen ACO Servicepartner durchgeführt werden (kein Wechselbeschlag)**
- U_g -Wert = 1,2 W/(m²K)



Für Rahmen Breite x Höhe	Glasfläche [m ²]	Lagerware	VPE [Stk]	Artikel-Nr.		Preis/Stk. [EUR]	RG
				DIN-links	DIN-rechts		
750 x 500	0,125	Nein	1	316262	316261	906,00	B1
750 x 625	0,188	Nein	1	316264	316263	961,00	B1
800 x 600	0,193	Nein	1	316266	316265	961,00	B1
1000 x 500	0,188	Nein	1	316268	316267	1.000,00	B1
1000 x 625	0,282	Nein	1	316270	316269	1.053,00	B1
1000 x 750	0,376	Nein	1	316272	316271	1.094,00	B1
1000 x 1000	0,564	Nein	1	316274	316273	1.217,00	B1

Hochwasserdicht gem. ift Richtlinie*

- Wasserdicht bis mind. 1,0 m und hochwasserbeständig bis 1,4 m gemäß ift-Richtlinie „Hochwasserbeständige Fenster + Türen“
- Einbruchhemmend mit der Widerstandsklasse 1 (WK 1) (Prüfbericht 211 37565 einsehbar unter: www.aco.de/zertifikate)
- **Die Montage muss durch einen Fachbetrieb durchgeführt werden (kein Wechselbeschlag)**
- Wärmeschutzverglasung
- VSG-Verglasung
- Mit abschließbarer Griffolive
- *24-Std.-Test gem. ift-Richtlinie FE-07/01 (Prüfbericht 202 36026 einsehbar unter: www.aco.de/zertifikate)



Für Rahmen Breite x Höhe [mm]	Glasfläche [m²]	Lagerware	VPE [Stk]	Artikel-Nr.		Preis/Stk. [EUR]	RG
				DIN-links	DIN-rechts		
750 x 500	0,125	Nein	1	316278	316277	906,00	B1
750 x 625	0,188	Nein	1	316280	316279	961,00	B1
800 x 600	0,193	Nein	1	10895	10891	961,00	B1
1000 x 500	0,188	Nein	1	316282	316281	1.000,00	B1
1000 x 625	0,282	Nein	1	10896	10892	1.053,00	B1
1000 x 750	0,376	Nein	1	10897	10893	1.094,00	B1
1000 x 1000	0,564	Nein	1	10898	10894	1.217,00	B1



Service

- Einbau ACO Therm® Wechseleinsatz hochwasserdicht* (zzgl. Material, ohne Dichtigkeitsprüfung)..... 110,00 Euro/Stk.
- Wartung ACO Therm® Leibungskellerfenster hochwasserdicht* 65,00 Euro/Stk.
- Dichtigkeitsprüfung ACO Therm® Leibungskellerfenster hochwasserdicht* 195,00 Euro/Stk.
- An-/Abfahrtpauschale 0 – 100 km 90,00 Euro
- An-/Abfahrtpauschale über 100 km 230,00 Euro

Zur Aufrechterhaltung der Wasserdichtigkeit/Hochwasserbeständigkeit muss das Fenster einmal jährlich und nach jedem Hochwasserereignis durch einen ACO Servicepartner geprüft werden.

Das hochwasserdichte* Kellerfenster sollte gemeinsam mit dem druckwasserdichten Lichtschacht von ACO verbaut werden, es kann diesen nicht ersetzen. Das Kellerfenster kann nicht Bestandteil einer dauerhaften Bauwerksabdichtung nach DIN 18533 sein. Das Fenster muss unterhalb der Lichtschachtkante und Lichtschachtrost verbaut sein. Dies dient dem unbedingten Schutz vor Treibgut. Es ist geprüft für den Einbau in WU-Beton bei genauer Befolgung der Einbauhinweise.

Zubehör

Beschreibung		Passend für	VPE	Artikel-Nr.	Preis/Stk.	RG
			[Stk]		[EUR]	
	Griffolive ■ Weiß	Dreh-/Kipp-Fenster	12	00443	11,25	C1
	Abschließbare Griffolive ■ Weiß	Dreh-/Kipp-Fenster	12	00446	26,75	A1
	Drehflügelbremse DB 11	<ul style="list-style-type: none"> ■ Leibungsfenster Standard ■ Nebenraumfenster ■ Nicht für RC 2 und HWD 	1	332994	45,75	A1

Nachrüstung

ACO Classic Fenstereinsätze
für Leibungsrahmen aus Polymerbeton

ACO Classic Fenstereinsätze

1



Zeit für einen Wechsel!

Die ACO Classic Fenstereinsätze sind passend für verschiedene ACO Fenster. Dazu gehören die Fenster ACO Classic-, Isolight- und Standard-Rahmen aus Polymerbeton von 1982 – 2006. Es gibt wahlweise Dreh-/Kippeinsätze sowie Kippflügel-Einsätze.

Dreh-/Kippeinsätze

ACO Produktvorteile

- Mit Wärmeschutzverglasung
- U_g -Wert = 1,1 W/(m²K)

- Weiß
- Passend für ACO Classic-, Isolight- und Standard-Rahmen aus Polymerbeton von 1982 – 2006
- Befestigung bauseits

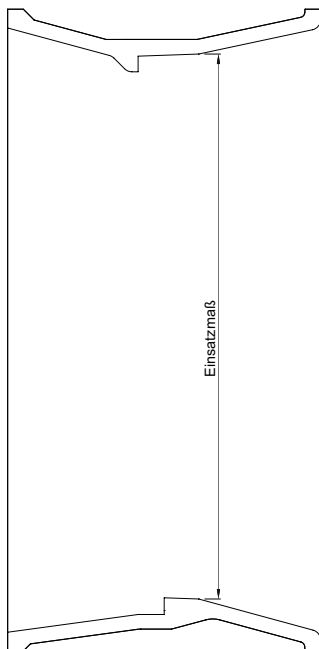

Baurichtmaß	Einsatzmaß
B x H	B x H
[mm]	[mm]
750 x 500	640 x 385
750 x 625	640 x 510
1000 x 500	890 x 385
1000 x 625	890 x 510
1000 x 750	890 x 635
1000 x 1000	890 x 885

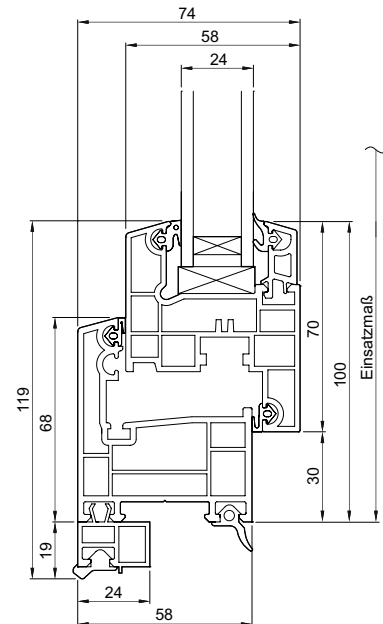

Für Rahmen	Einsatzmaß	Glasfläche	Lagerware	VPE	Artikel-Nr.	Preis/Stk.	RG
Breite x Höhe					DIN-links	DIN-rechts	
[mm]	[mm]	[m ²]		[Stk]			[EUR]
Wärmeschutzverglasung, $U_g = 1,1$ W/(m²K)							
750 x 500	640 x 385	0,081	Nein	12	36635	36629	401,75 B1
750 x 625	640 x 510	0,136	Nein	12	36636	36630	421,25 B1
1000 x 500	890 x 385	0,128	Nein	12	36637	36631	445,75 B1
1000 x 625	890 x 510	0,214	Ja	12	36638	36632	466,50 B1
1000 x 750	890 x 635	0,300	Ja	12	36639	36633	520,00 B1
1000 x 1000	890 x 885	0,473	Nein	12	36640	36634	542,00 B1

ACO Nebenraumfenster

1



Die ACO Nebenraumfenster gibt es in drei Ausführungen. Diese sind für Fensteröffnungen in Garagen, Kellerersatzräumen, Abstellräumen und Kalkellern bestens geeignet.

- Die hochwertigen Nebenraumfenster aus Kunststoff mit Dreh/Kipp-Beschlag sind mit einer Wärmeschutzverglasung (U_g -Wert $1,1 \text{ W}/(\text{m}^2\text{K})$) ausgestattet.
- Die Nebenraumfenster mit Kippflügel bestehen aus wärmeisolierenden Hohlkammerprofilen und ermöglichen eine Dauerlüftung mit drei Lüftungseinstellungen.
- Die ACO Stahlkellerfenster haben ein Lochgitter sowie Einscheibensicherheitsglas (ESG) und sind in ein- oder zweiflügeligen Varianten erhältlich.

Dreh-/Kippfenster mit 2-fach Verglasung

ACO Produktvorteile

- Größtmögliche Glasfläche
- Geeignet für Bauten mit dem „Qualitätssiegel Nachhaltiges Gebäude“
- Mehrkammerhohlprofile
- Reinweiße Oberfläche
- Gleiche Farbgebung auf Rahmen und Flügel
- Mit Zuschlagsicherung für sicheres Einrasten im offenen Kippzustand

- Ausführung DIN L/DIN R
- Mit Dreh-/Kippbeschlag
- Inklusive Griffolive
- Rahmen mit 3-Kammer-Kunststoff-Hohlprofil
- Flügel mit 4-Kammer-Kunststoff-Hohlprofil
- Abmessung = Istmaß
- Schalldämmmaß 30 – 34 dB, Schallschutzklasse 2

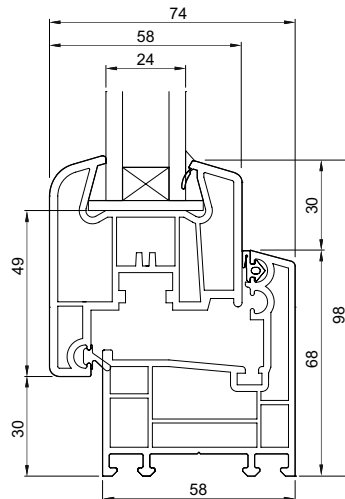

Abmessungen		Glasfläche	Lagerware	VPE	Artikel-Nr.		Preis/Stk.	RG
Breite	Höhe				DIN-links	DIN-rechts		
[mm]	[mm]	[m ²]		[Stk]			[EUR]	
Wärmeschutzverglasung, U_g = 1,1 W/(m²K)								
800	500	0,184	Ja	12	11153	11146	221,00	C1
	600	0,244	Ja	12	11154	11147	229,25	C1
1000	500	0,244	Ja	12	11155	11148	245,00	C1
	600	0,325	Ja	12	11156	11149	248,00	C1
	800	0,486	Ja	12	11157	11150	275,00	C1
	1000	0,646	Ja	12	11159	11152	294,75	C1

Sonderverglasung/Sondergrößen möglich.
Lieferzeiten und Preise auf Anfrage.

Kippfenster

1

- ACO Produktvorteile
- Größtmögliche Glasfläche
 - Mehrkammerhohlprofile
 - Reinweiße Oberfläche
 - Gleiche Farbgebung auf Rahmen und Flügel

- Einfachverglasung und Isolierverglasung
- Abmessung = Istmaß



Abmessungen		Glasfläche [m ²]	Lagerware	VPE [Stk]	Artikel-Nr.	Preis/Stk. [EUR]	RG
Breite [mm]	Höhe [mm]						
Einfachverglasung, U_g = 5,6 W/(m²K)							
500	500	0,137	Ja	12	82600	52,50	C1
600	400	0,127	Ja	12	82601	52,00	C1
	500	0,174	Ja	12	82602	52,50	C1
800	400	0,181	Ja	12	82603	55,75	C1
	500	0,248	Ja	12	82604	57,75	C1
900	600	0,315	Ja	12	82605	60,25	C1
	600	0,362	Ja	12	82606	65,00	C1
1000	500	0,322	Ja	12	82607	63,50	C1
	600	0,409	Ja	12	82608	68,75	C1
	700	0,496	Ja	12	82609	79,00	C1
	800	0,583	Ja	12	82610	82,75	C1
	1000	0,757	Ja	12	82611	94,50	C1
Isolierverglasung 14 mm, U_g = 3,3 W/(m²K)							
500	500	0,137	Ja	12	82650	72,75	C1
600	400	0,127	Ja	12	82651	72,75	C1
	500	0,174	Ja	12	82652	77,00	C1
800	400	0,181	Ja	12	82653	81,00	C1
	500	0,248	Ja	12	82654	88,25	C1
900	600	0,315	Ja	12	82655	93,00	C1
	600	0,362	Ja	12	82656	99,25	C1
1000	500	0,322	Ja	12	82657	106,00	C1
	600	0,409	Ja	12	82658	110,25	C1
	700	0,496	Ja	12	82659	125,75	C1
	800	0,583	Ja	12	82660	132,00	C1
	1000	0,757	Ja	12	82661	150,75	C1

Sonderverglasung/Sondergrößen möglich.
Lieferzeiten und Preise auf Anfrage.

Stahlkellerfenster

ACO Produktvorteile

- Feuerverzinktes Lochblech mit Quadratlochung 10 x 10 mm
- Mit drehbarem Schutzgitter
- Glasflügel mit Sicherheitscheibe und Exzenterverschluss







■ Inklusive Maueranker



Baurichtmaß [mm]	Abmessungen		Freier Lüftungs- querschnitt [m ²]	Lagerware	VPE [Stk]	Artikel-Nr.	Preis/Stk. [EUR]	RG
	Breite [mm]	Höhe [mm]						
Einflügelig								
500 x 400	490	385	0,037	Ja	20	38982	113,75	C1
500 x 500	490	485	0,051	Ja	20	38983	122,50	C1
600 x 400	590	385	0,048	Ja	20	03980	115,25	C1
600 x 500	590	485	0,064	Ja	20	03981	133,00	C1
700 x 400	690	385	0,060	Ja	20	38984	134,00	C1
750 x 500	740	485	0,087	Ja	20	03983	156,75	C1
800 x 400	790	385	0,070	Ja	20	03984	140,75	C1
800 x 500	790	485	0,094	Ja	20	03985	168,25	C1
800 x 600	790	585	0,123	Ja	20	03986	192,25	C1
Zweiflügelig								
800 x 400	790	385	0,058	Ja	20	03987	181,75	C1
800 x 500	790	485	0,078	Ja	20	03988	197,25	C1
800 x 600	790	585	0,102	Ja	20	03989	223,25	C1
900 x 500	890	485	0,097	Ja	20	38985	219,25	C1
1000 x 500	990	485	0,110	Ja	20	03991	217,00	C1
1000 x 600	990	585	0,144	Ja	20	03992	253,50	C1
1000 x 800	990	785	0,198	Ja	20	03993	313,50	C1
1000 x 1000	990	985	0,264	Ja	20	38986	406,00	C1

Zubehör

1

Beschreibung		Passend für	VPE	Artikel-Nr.	Preis/Stk.	RG
			[Stk]		[EUR]	
	Griffolive ■ Weiß	Dreh-/Kipp-Fenster	12	00443	11,25	C1
	Abschließbare Griffolive ■ Weiß	Dreh-/Kipp-Fenster	12	00446	26,75	A1
	Schutzgitter ■ Aus verzinktem Stahl ■ Sondergrößen sind nicht möglich	<ul style="list-style-type: none"> ■ Nebenraumfenster mit Dreh-/Kipp-Flügel 				
		□ 800 x 500 mm	12	38333	44,75	C1
		□ 800 x 600 mm	12	38334	51,25	C1
		□ 1000 x 500 mm	12	38336	68,75	C1
		□ 1000 x 600 mm	12	38337	71,75	C1
		□ 1000 x 800 mm	12	38339	105,50	C1
	Maueranker ■ 4 Stück	■ Nebenraumfenster mit Dreh-/Kipp-Beschlag und Kipp-Flügel	25	36711	5,50	C1
	Fensterrahmendübel F10M152 Metall ■ Inhalt: 6 Stück	<ul style="list-style-type: none"> ■ Sanierungsfenster ■ HWD-S plus 	1	327395	38,75	A1
	Drehflügelbremse DB 11	<ul style="list-style-type: none"> ■ Leibungsfenster Standard ■ Nebenraumfenster ■ Nicht für RC 2 und HWD 	1	332994	45,75	A1
	Schutzgitter ■ Aus verzinktem Stahl ■ Sondergrößen sind nicht möglich	<ul style="list-style-type: none"> ■ Nebenraumfenster mit Kipp-Flügel 				
		□ 600 x 400 mm	12	36581	49,25	C1
		□ 600 x 500 mm	12	82802	55,75	C1
		□ 800 x 400 mm	12	82803	56,25	C1
		□ 800 x 500 mm	12	82804	60,75	C1
		□ 800 x 600 mm	12	36582	66,50	C1
		□ 900 x 600 mm	12	82806	74,75	C1
		□ 1000 x 500 mm	12	36583	71,25	C1
		□ 1000 x 600 mm	12	36584	78,00	C1
		□ 1000 x 700 mm	12	82809	91,00	C1
		□ 1000 x 800 mm	12	36585	114,75	C1



2

Montageplatten für Lichtschächte

HOLD:
Abhalten und Rückhalten



Montageplatten für Lichtschächte

	Produktinformation	74	
	Mit Fensterausparung	76	
	Zubehör	81	
	Mit Fensterausparung	Dämmungsanschlussprofile	82
		Perimeterabdeckrahmen	83
		Erhöhungselemente	84
ACO Therm® Block für die Standard- Lichtschachtmontage		Mit integrierter Fensterzarge ohne Flügel	86
		Zubehör	88
		Dreh-/Kipp-Wechseleinsätze mit 3-fach Wärmeschutzverglasung	89
		Erhöhungselemente	90
	Mit integrierter Fensterzarge ohne Flügel	Schalungselemente für ACO Therm® Block mit integrierter Zarge	92
		Leibungselemente für ACO Therm® Block mit integrierter Zarge	94
		Mit Fensterausparung	96
		Erforderliches Zubehör	100
		Dämmungsanschlussprofile	102
		Perimeterabdeckrahmen	103
ACO Therm® Block für die druckwasserdichte Montage		Mit integrierter Fensterzarge ohne Flügel	104
		Erforderliches Zubehör	106
		Dreh-/Kipp-Wechseleinsätze mit 3-fach Wärmeschutzverglasung	107
		Mit integriertem hochwasserdichtem* Dreh-Kippflügel	108
		Erforderliches Zubehör	110
	Mit integriertem hochwasserdichtem* Dreh-Kippflügel	Schalungselemente für ACO Therm® Block mit integrierter Zarge	112
		Leibungselemente für ACO Therm® Block mit integrierter Zarge	114
		Optionales Zubehör	116
		Einzelteile	117

*24-Std.-Test gem. ift-Richtlinie FE-07/01, Prüfbericht 16-000434-PR01
einsehbar unter: www.aco.de/zertifikate

ACO Therm® Block
Online-Informationen



Lichtsachtmontage auf Dämmung einfach gemacht

Das Klima verändert sich und erfordert zukunftsweisende Innovationen. Deshalb wurde das ACO Kellerschutzprogramm um eine intelligente Komponente ergänzt. Hochwasserdicht*, rückstausicher und wärmegeklämt mit der Montageplatte ACO Therm® Block.

ACO Therm® Block ist für die Standardmontage und für die druckwasserdichte Lichtsachtmontage erhältlich. Direkt auf der Montageplatte kann der ACO Therm® Lichtsacht schnell, einfach und sicher befestigt werden. Wärmebrückenfrei und bohrlos. Zusätzlich werden Kosten und Zeit durch das erheblich vereinfachte Anarbeiten der Perimeterdämmung und das Wegfallen von Verputzen und Streichen eingespart.

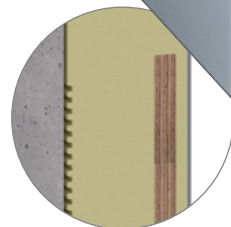

Tipp

Schnittstellenkatalog
Lichtsacht – Fassade



ACO Therm®
Schnittstellenlösungen



www.aco.de

Montageplatte ACO Therm® Block

ACO Therm® Block verfügt über eine integrierte und luftdicht eingeschäumte Fensterzarge, in die ACO Therm® Fenstereinsätze montiert werden können. Alternativ ist die Montageplatte mit Fensterausparung erhältlich.

Vorteile der Montageplatte

Schnelle Montage

ACO Therm® Block wird wärmebrückenfrei mit Dämmplattenkleber an die Kellerwand geklebt.

Einfaches Anarbeiten

Die geraden Kanten erleichtern das bisher aufwendige Anarbeiten der Perimeterdämmung erheblich.

Montagekern

Der eingeschäumte Montagekern ermöglicht die einfache und zeitsparende Lichtsachtmontage mit Spaxschrauben.

Optimaler Isothermenverlauf

Durch die kerngedämmte Fensterzarge wird nicht nur der U-Wert des Fensters positiv beeinflusst, sondern auch die Gefahr vor Schwitzwasser- und Schimmelbildung deutlich reduziert.

Fertige Oberfläche

Arbeitsschritte wie Verputzen und Streichen entfallen.

Umlaufender Flansch

Der Abdichtungsflansch dient der wasserdichten Anbindung an die Kellerwand.

*24 Std.-Test gem. ift-Richtlinie FE-07/01,
Prüfbericht 16-000434-PR01 einsehbar unter:
www.aco.de/zertifikate

Kellersituation

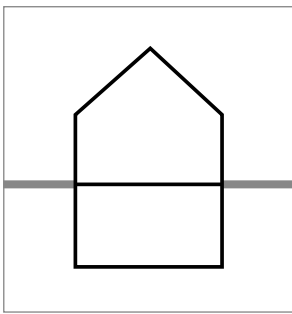

Standard-Kellersituation

Fenster integriert in Montageplatte



- ACO Therm® Lichtschacht
- ACO Therm® Block Standard mit integriertem ACO Therm® Fenster
- ACO Schalungselement oder ACO Leibungselement in der Kellerwand

Fenster in der Kellerwand



- ACO Therm® Lichtschacht
- ACO Therm® Block Standard mit Fensterausparung
- ACO Therm® Fenster in der Kellerwand

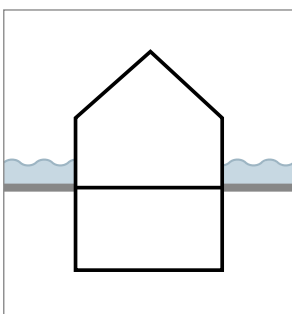

Überflutungsgefahr, aber kein drückendes Wasser



- ACO Therm® Lichtschacht **druckwasserdicht** montiert
- ACO Therm® Block **druckwasserdicht** mit integriertem **hochwasserdichtem*** ACO Therm® Fenster
- ACO Schalungselement oder ACO Leibungselement in der Kellerwand



- ACO Therm® Lichtschacht **druckwasserdicht** montiert
- ACO Therm® Block **druckwasserdicht** mit Fensterausparung
- **hochwasserdichtes*** ACO Therm® Fenster in der Kellerwand

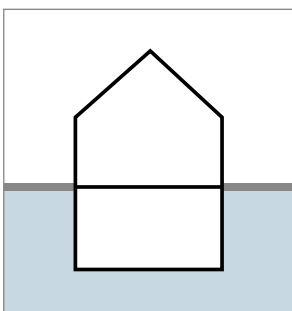

drückendes Wasser



- ACO Therm® Lichtschacht **druckwasserdicht** montiert
- ACO Therm® Block **druckwasserdicht** mit integriertem ACO Therm® Fenster Standardausführung
- ACO Schalungselement oder ACO Leibungselement in der Kellerwand



- ACO Therm® Lichtschacht **druckwasserdicht** montiert
- ACO Therm® Block **druckwasserdicht** mit Fensterausparung
- ACO Therm® Fenster in der Kellerwand

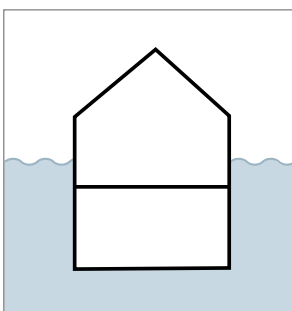

Überflutungsgefahr und drückendes Wasser



- ACO Therm® Lichtschacht **druckwasserdicht** montiert
- ACO Therm® Block **druckwasserdicht** mit integriertem **hochwasserdichtem*** ACO Therm® Fenster
- ACO Schalungselement oder ACO Leibungselement in der Kellerwand



- ACO Therm® Lichtschacht **druckwasserdicht** montiert
- ACO Therm® Block **druckwasserdicht** mit Fensterausparung
- **hochwasserdichtes*** ACO Therm® Fenster in der Kellerwand

Mit Fensterausparung

ACO Produktvorteile

- Wärmebrückenfreie Lichtschachtmontage
- Hochdämmender PUR-Schaum, Wärmeleitfähigkeit 0,025 W/(mK)
- Kosten- und zeitsparende Montage
- Einsatz des Dämmschlussprofils ohne Nacharbeit
- Fertige Oberfläche, Verputzen und Streichen im Lichtschacht nicht notwendig
- Platte kann bei Bedarf um 180° gedreht werden

- Plattengrößen in mm: 1230 x 1100, 1230 x 1400, 1500 x 1400
- Dämmstärken in mm: 80, 100, 125, 140, 160, 180, 200
- Fensterausparungen für Leibungskellerfenster in mm: 750 x 500, 800 x 600, 1000 x 500, 1000 x 625, 1000 x 750 und 1000 x 1000
- Lichtschachtmontage mit Spaxschrauben
- GFK-Deckfolie
- Montierbare Lichtschächte auf ACO Therm® Block 1230 und 1500 mm
Baubreite:
 - 1000 x 600 x 400 mm
 - 1000 x 1000 x 400 mm
 - 1000 x 1300 x 400 mm
 - 1000 x 1000 x 600 mm
 - 1000 x 1300 x 600 mm
- Montierbare Lichtschächte auf ACO Therm® Block 1500 mm
Baubreite:
 - 1250 x 1000 x 400 mm
 - 1250 x 1300 x 600 mm

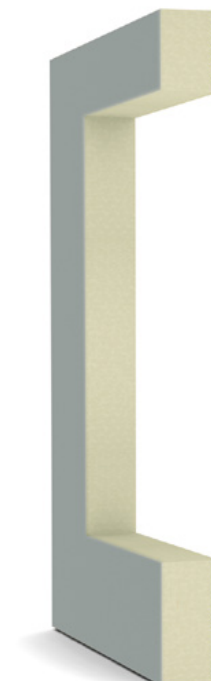

Profilsicht

Die passenden Lichtschächte finden Sie ab Seite 119.

Abmessungen		Für Leibungsfenster	Fensterausparung im Therm Block	VPE	Artikel-Nr.	Preis/Stk.	RG
Breite	Höhe	Breite x Höhe	Breite x Höhe				
[mm]	[mm]	[mm]	[mm]	[Stk]		[EUR]	
Dämmstärke: 80 mm							
1230	1100	–	460 x 460 ¹⁾	14	375273	243,00	D1
		750 x 500	710 x 460 ¹⁾	14	375274	216,00	D1
		800 x 600	760 x 560 ¹⁾	14	375275	217,00	D1
		1000 x 500	960 x 460 ¹⁾	14	375277	219,25	D1
		1000 x 625	960 x 585 ¹⁾	14	375278	221,25	D1
		1000 x 750	960 x 710 ¹⁾	14	375279	222,25	D1
	1400	–	460 x 460 ¹⁾	14	315958	294,00	D1
		750 x 500	710 x 460 ¹⁾	14	315959	229,50	D1
		800 x 600	760 x 560 ¹⁾	14	315835	232,75	D1
		1000 x 500	960 x 460 ¹⁾	14	315837	237,75	D1
		1000 x 625	960 x 585 ¹⁾	14	315838	246,25	D1
		1000 x 750	960 x 710 ¹⁾	14	315839	247,25	D1
		1000 x 1000	960 x 960 ¹⁾	14	315840	255,50	D1
		–	460 x 460 ¹⁾	14	315967	332,25	D1
1500	1400	750 x 500	710 x 460 ¹⁾	14	315968	271,00	D1
		800 x 600	760 x 560 ¹⁾	14	315721	271,00	D1
		1000 x 500	960 x 460 ¹⁾	14	315723	287,75	D1
		1000 x 625	960 x 585 ¹⁾	14	315724	295,00	D1
		1000 x 750	960 x 710 ¹⁾	14	315725	312,50	D1
		1000 x 1000	960 x 960 ¹⁾	14	315726	330,25	D1
Dämmstärke: 100 mm							
1230	1100	–	460 x 460 ¹⁾	11	375282	255,50	D1
		750 x 500	710 x 460 ¹⁾	11	375283	222,25	D1
		800 x 600	760 x 560 ¹⁾	11	375284	223,25	D1
		1000 x 500	960 x 460 ¹⁾	11	375286	224,25	D1
		1000 x 625	960 x 585 ¹⁾	11	375287	225,25	D1
		1000 x 750	960 x 710 ¹⁾	11	375288	225,25	D1
	1400	–	460 x 460 ¹⁾	11	315961	315,75	D1
		750 x 500	710 x 460 ¹⁾	11	315962	237,75	D1
		800 x 600	760 x 560	11	315841	238,75	D1
		1000 x 500	960 x 460 ¹⁾	11	315843	244,00	D1
		1000 x 625	960 x 585	11	315844	253,50	D1
		1000 x 750	960 x 710 ¹⁾	11	315845	254,50	D1
		1000 x 1000	960 x 960 ¹⁾	11	315846	261,75	D1
		–	460 x 460 ¹⁾	11	315970	347,75	D1
1500 ¹⁾	1400	750 x 500	710 x 460 ¹⁾	11	315971	278,25	D1
		800 x 600	760 x 560 ¹⁾	11	315625	279,25	D1
		1000 x 500	960 x 460 ¹⁾	11	315626	296,00	D1
		1000 x 625	960 x 585 ¹⁾	11	315627	304,25	D1
		1000 x 750	960 x 710 ¹⁾	11	315628	320,75	D1
		1000 x 1000	960 x 960 ¹⁾	11	315629	338,50	D1

¹⁾ Lieferzeit auf Anfrage.
Die passenden Lichtschächte finden Sie ab Seite 119.

Abmessungen		Für Leibungsfenster	Fensterausparung im Therm Block	VPE	Artikel-Nr.	Preis/Stk.	RG	
Breite	Höhe	Breite x Höhe	Breite x Höhe					
[mm]	[mm]	[mm]	[mm]	[Stk]		[EUR]		
Dämmstärke: 125 mm								
1230	1100	–	460 x 460 ¹⁾	8	375291	264,75	D1	
		750 x 500	710 x 460 ¹⁾	8	375292	237,75	D1	
		800 x 600	760 x 560 ¹⁾	8	375293	238,75	D1	
		1000 x 500	960 x 460 ¹⁾	8	375295	241,00	D1	
		1000 x 625	760 x 585 ¹⁾	8	375296	242,00	D1	
		1000 x 750	760 x 710 ¹⁾	8	375297	243,00	D1	
	1400	–	460 x 460 ¹⁾	8	315964	332,25	D1	
		750 x 500	710 x 460 ¹⁾	8	315965	250,25	D1	
		800 x 600	760 x 560	8	315847	250,25	D1	
		1000 x 500	960 x 460 ¹⁾	8	315849	274,25	D1	
		1000 x 625	960 x 585	8	315850	282,50	D1	
		1000 x 750	960 x 710	8	315851	287,75	D1	
1500	1400	1000 x 1000	960 x 960 ¹⁾	8	315852	296,00	D1	
		–	460 x 460 ¹⁾	8	315973	371,75	D1	
		750 x 500	710 x 460 ¹⁾	8	315974	303,25	D1	
		800 x 600	760 x 560 ¹⁾	8	315620	304,25	D1	
		1000 x 500	960 x 460 ¹⁾	8	315621	320,75	D1	
		1000 x 625	960 x 585 ¹⁾	8	315622	329,25	D1	
	1230	1100	1000 x 750	960 x 710 ¹⁾	8	315623	354,00	D1
			1000 x 1000	960 x 960 ¹⁾	8	315624	363,50	D1
			–	460 x 460 ¹⁾	7	375300	329,25	D1
			750 x 500	710 x 460 ¹⁾	7	375301	304,25	D1
			800 x 600	760 x 560 ¹⁾	7	375302	305,25	D1
			1000 x 500	960 x 460 ¹⁾	7	375304	306,25	D1
1230	1400	1000 x 625	960 x 585 ¹⁾	7	375305	307,25	D1	
		1000 x 750	960 x 710 ¹⁾	7	375306	308,50	D1	
		–	460 x 460 ¹⁾	7	380101	402,75	D1	
		750 x 500	710 x 460 ¹⁾	7	380102	324,00	D1	
		800 x 600	760 x 560 ¹⁾	7	380103	325,00	D1	
		1000 x 500	960 x 460 ¹⁾	7	380104	342,75	D1	
1500	1400	1000 x 625	960 x 585 ¹⁾	7	380105	346,75	D1	
		1000 x 750	960 x 710 ¹⁾	7	380106	347,75	D1	
		1000 x 1000	960 x 960 ¹⁾	7	380108	353,00	D1	
		–	460 x 460 ¹⁾	7	380137	458,00	D1	
		750 x 500	710 x 460 ¹⁾	7	380138	386,25	D1	
		800 x 600	760 x 560 ¹⁾	7	380139	389,25	D1	
1230	1100	1000 x 500	960 x 460 ¹⁾	7	380140	394,50	D1	
		1000 x 625	960 x 585 ¹⁾	7	380141	399,75	D1	
		1000 x 750	960 x 710 ¹⁾	7	380142	411,25	D1	
		1000 x 1000	960 x 960 ¹⁾	7	380144	413,25	D1	

¹⁾ Lieferzeit auf Anfrage.
Die passenden Lichtschächte finden Sie ab Seite 119.



Abmessungen		Fensterausparung im Therm Block		VPE	Artikel-Nr.	Preis/Stk.	RG		
Breite	Höhe	Breite x Höhe	Breite x Höhe						
[mm]	[mm]	[mm]	[mm]	[Stk]		[EUR]			
Dämmstärke: 160 mm									
1230	1100	–	460 x 460 ¹⁾	7	375309	343,75	D1		
		750 x 500	710 x 460 ¹⁾	7	375310	324,00	D1		
		800 x 600	760 x 560 ¹⁾	7	375311	325,00	D1		
		1000 x 500	960 x 460 ¹⁾	7	375313	326,00	D1		
		1000 x 625	960 x 585 ¹⁾	7	375314	328,25	D1		
		1000 x 750	960 x 710 ¹⁾	7	375315	330,25	D1		
	1400	–	460 x 460 ¹⁾	7	380110	426,75	D1		
		750 x 500	710 x 460 ¹⁾	7	380111	349,00	D1		
		800 x 600	760 x 560 ¹⁾	7	380112	352,00	D1		
		1000 x 500	960 x 460 ¹⁾	7	380113	364,50	D1		
		1000 x 625	960 x 585 ¹⁾	7	380114	368,50	D1		
		1000 x 750	960 x 710 ¹⁾	7	380115	371,75	D1		
		1000 x 1000	960 x 960 ¹⁾	7	380117	376,00	D1		
		–	460 x 460 ¹⁾	7	380146	490,00	D1		
1500	1400	750 x 500	710 x 460 ¹⁾	7	380147	416,25	D1		
		800 x 600	760 x 560 ¹⁾	7	380148	418,50	D1		
		1000 x 500	960 x 460 ¹⁾	7	380149	424,75	D1		
		1000 x 625	960 x 585 ¹⁾	7	380150	428,75	D1		
		1000 x 750	960 x 710 ¹⁾	7	380151	439,25	D1		
		1000 x 1000	960 x 960 ¹⁾	7	380153	440,25	D1		
		Dämmstärke: 180 mm							
		1230	1100	–	460 x 460 ¹⁾	5	375318	358,25	D1
750 x 500	710 x 460 ¹⁾			5	375319	343,75	D1		
800 x 600	760 x 560 ¹⁾			5	375320	345,75	D1		
1000 x 500	960 x 460 ¹⁾			5	375323	345,75	D1		
1000 x 625	960 x 585 ¹⁾			5	375324	346,75	D1		
1000 x 750	960 x 710 ¹⁾			5	375325	349,00	D1		
1400	–		460 x 460 ¹⁾	5	380119	458,00	D1		
	750 x 500		710 x 460 ¹⁾	5	380120	381,00	D1		
	800 x 600		760 x 560 ¹⁾	5	380121	382,00	D1		
	1000 x 500		960 x 460 ¹⁾	5	380122	385,25	D1		
	1000 x 625		960 x 585 ¹⁾	5	380123	386,25	D1		
	1000 x 750		960 x 710 ¹⁾	5	380124	389,25	D1		
	1000 x 1000		960 x 960 ¹⁾	5	380126	393,50	D1		
	–		460 x 460 ¹⁾	5	380155	513,00	D1		
1500	1400	750 x 500	710 x 460 ¹⁾	5	380156	445,50	D1		
		800 x 600	760 x 560 ¹⁾	5	380157	446,50	D1		
		1000 x 500	960 x 460 ¹⁾	5	380158	451,75	D1		
		1000 x 625	960 x 585 ¹⁾	5	380159	454,75	D1		
		1000 x 750	960 x 710 ¹⁾	5	380160	466,25	D1		
		1000 x 1000	960 x 960 ¹⁾	5	380162	468,25	D1		

¹⁾ Lieferzeit auf Anfrage.
Die passenden Lichtschächte finden Sie ab Seite 119.

Abmessungen		Fensteraussparung im Therm Block		VPE	Artikel-Nr.	Preis/Stk.	RG	
Breite	Höhe	Breite x Höhe	Breite x Höhe					
[mm]	[mm]	[mm]	[mm]	[Stk]		[EUR]		
Dämmstärke: 200 mm								
1230	1100	–	460 x 460 ¹⁾	5	375328	379,00	D1	
		750 x 500	710 x 460 ¹⁾	5	375329	366,50	D1	
		800 x 600	760 x 560 ¹⁾	5	375330	367,50	D1	
		1000 x 500	960 x 460 ¹⁾	5	375332	367,50	D1	
		1000 x 625	960 x 585 ¹⁾	5	375333	369,75	D1	
		1000 x 750	960 x 710 ¹⁾	5	375334	371,75	D1	
	1400	1400	–	460 x 460 ¹⁾	5	380128	481,75	D1
			750 x 500	710 x 460 ¹⁾	5	380129	405,00	D1
			800 x 600	760 x 560 ¹⁾	5	380130	405,00	D1
			1000 x 500	960 x 460 ¹⁾	5	380131	408,00	D1
			1000 x 625	960 x 585 ¹⁾	5	380132	410,25	D1
			1000 x 750	960 x 710 ¹⁾	5	380133	411,25	D1
			1000 x 1000	960 x 960 ¹⁾	5	380135	413,25	D1
			–	460 x 460 ¹⁾	5	380164	544,00	D1
1500	1400	750 x 500	710 x 460 ¹⁾	5	380165	475,50	D1	
		800 x 600	760 x 560 ¹⁾	5	380166	476,50	D1	
		1000 x 500	960 x 460 ¹⁾	5	380167	481,75	D1	
		1000 x 625	960 x 585 ¹⁾	5	380168	482,75	D1	
		1000 x 750	960 x 710 ¹⁾	5	380169	494,25	D1	
		1000 x 1000	960 x 960 ¹⁾	5	380171	495,25	D1	

¹⁾ Lieferzeit auf Anfrage.
Die passenden Lichtschächte finden Sie ab Seite 119.

Zubehör

	Beschreibung	Passend für	VPE	Artikel-Nr.	Preis/Stk.	RG
			[Stk]		[EUR]	
	Dämmplattenkleber²⁾ <ul style="list-style-type: none"> ■ 800 ml ■ 1-K Polyurethankleber ■ Verarbeitung erfolgt mit Hilfe einer Schaumpistole 	<ul style="list-style-type: none"> ■ ACO Therm® Block und Erhöhungselement 	12	315798	36,25	D1
	Montageset für Dämmstärke 80 und 100 mm <ul style="list-style-type: none"> ■ Für Standard-Lichtschachtmontage ■ Ausreichend für 1 ACO Therm® Block 	<ul style="list-style-type: none"> ■ ACO Therm® Block Standard 	8	315796	16,50	D1
	 Montageset für Dämmstärke ab 125 mm <ul style="list-style-type: none"> ■ Für Standard-Lichtschachtmontage ■ Ausreichend für 1 ACO Therm® Block 	<ul style="list-style-type: none"> ■ ACO Therm® Block Standard 	8	315936	18,50	D1
	Montageset für Dämmstärke ab 180 mm <ul style="list-style-type: none"> ■ Für Standard-Lichtschachtmontage ■ Ausreichend für 1 ACO Therm® Block 	<ul style="list-style-type: none"> ■ ACO Therm® Block 	8	380392	19,75	D1

2

¹⁾ Lieferzeit auf Anfrage.
Die passenden Lichtschächte finden Sie ab Seite 119.

²⁾ 1 Dose Dämmplattenkleber reicht für 2 Therm Block-Platten.

Dämmungsanschlussprofile

- Zum Auskleiden der Aussparung im Therm Block
- Bauseits auf benötigte Dämmstärke anpassbar
- Reinweiße Oberfläche
- Gleiche Farbgebung auf Rahmen und Dämmungsanschlussprofil
- Inklusive Eckverbindern
- Für Perimeterdämmung bis 140 bzw. bis 200 mm
- 4-teilig mit Eckverbindern
- Das Dämmungsanschlussprofil muss vor dem Lichtschacht montiert werden



Dämmstärke [mm]	Für Leibungsfenster		VPE [Stk]	Artikel-Nr.	Preis/Stk. [EUR]	RG
	Breite x Höhe [mm]					
0 – 140	750 x 500		36	327800	76,00	A1
	800 x 600		36	327801	81,75	A1
	1000 x 500		36	327802	84,75	A1
	1000 x 625		36	327803	89,50	A1
	1000 x 750		36	327804	94,00	A1
	1000 x 1000		36	327805	103,25	A1
0 – 200	750 x 500		27	327810	95,00	A1
	800 x 600		27	327811	101,75	A1
	1000 x 500		27	327812	105,50	A1
	1000 x 625		27	327813	113,00	A1
	1000 x 750		27	327814	127,00	A1
	1000 x 1000		27	327815	139,75	A1

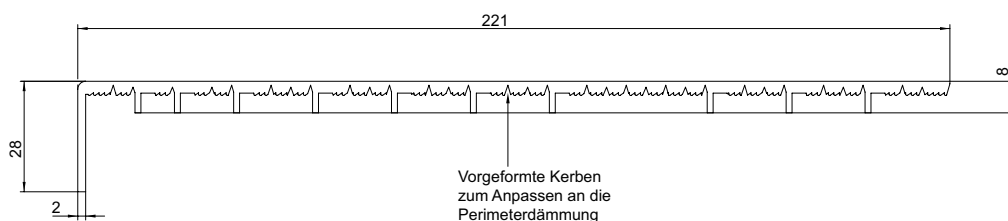

Perimeterabdeckrahmen

- Einteiliger Rahmen zum Einkleben in die Außenleibung des Therm 3.0 Fensters
- Zum Auskleiden der Aussparung im Therm Block
- Reinweiße Oberfläche
- Fertig zugeschnitten und zum Rahmen verschweißt
- Einteilig einbaufertig
- Gute Stabilität
- Geschlossenporiges Schaumprofil
- Bauseits mit Kreissäge auf Sonder-Dämmstärke anpassbar
- Für Dämmstärken 120 mm, 140 mm, 160 mm
- Folierte Oberfläche zum Schutz vor Verschmutzung
- Wird eingeklebt und abgedichtet
- Der Abdeckrahmen muss vor dem Lichtschacht montiert werden



Dämmstärke [mm]	Für Leibungsfenster		VPE [Stk]	Artikel-Nr.	Preis/Stk. [EUR]	RG
	Breite x Höhe [mm]					
80	800 x 600		26	3006611	114,00	A1
	1000 x 625		28	3006612	127,00	A1
	1000 x 750		15	3006615	144,00	A1
	1000 x 1000		12	3006616	158,25	A1
100	800 x 600		26	3006620	127,50	A1
	1000 x 625		28	3006619	141,75	A1
	1000 x 750		15	3006618	158,25	A1
	1000 x 1000		12	3006617	177,75	A1
120	800 x 600		24	327820	138,75	A1
	1000 x 625		24	327822	156,25	A1
	1000 x 750		13	327824	179,75	A1
	1000 x 1000		11	327826	198,25	A1
140	800 x 600		20	327821	138,75	A1
	1000 x 625		22	327823	156,25	A1
	1000 x 750		11	327825	179,75	A1
	1000 x 1000		10	327827	198,25	A1
160	1000 x 625		20	327840	160,25	A1
	1000 x 750		11	327841	183,00	A1
	1000 x 1000		9	327842	203,50	A1
	1000 x 625		10	3006497	185,00	A1
180	1000 x 750		10	3006498	213,75	A1
	1000 x 1000		8	3006499	228,00	A1

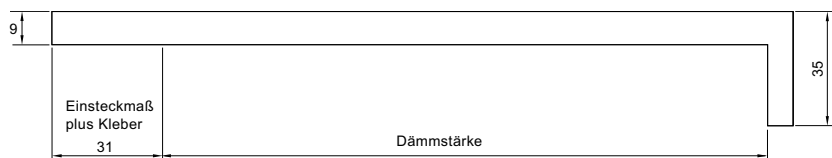

Zubehör

Beschreibung	Passend für	VPE	Artikel-Nr.	Preis/Stk. [EUR]	RG
		[Stk]			
Kleb- und Dichtstoff 310 ml Kartusche ■ Verbrauch <input type="checkbox"/> 1 Kartusche für 800 x 600 <input type="checkbox"/> 1 1/2 Kartuschen für 1000 x 625 <input type="checkbox"/> 1 1/2 Kartuschen für 1000 x 750 <input type="checkbox"/> 2 Kartuschen für 1000 x 1000	■ Perimeterabdeckrahmen	15	327830	31,50	A1



Erhöhungselemente

- Zum Erhöhen von Standard Therm Blöcken mit Fensterausparung oder integrierter Zarge
- Fertige Oberfläche aus glasfaserverstärktem Kunststoff
- Überlappende Folie für einen sauberen Übergang





Abmessungen		Dämmstärke	VPE	Artikel-Nr.	Preis/Stk.	RG
Breite	Höhe	Tiefe				
[mm]	[mm]	[mm]	[Stk]		[EUR]	

Passend für: ACO Therm® Block Standard¹⁾

1230	650	80	14	380352	232,75	D1
		100	10	380353	242,00	D1
		125	8	380354	268,00	D1
		140	8	380355	334,25	D1
		160	8	380356	356,25	D1
		180	6	380357	377,00	D1
		200	6	380358	398,75	D1
1500	650	80	14	380359	282,50	D1
		100	10	380360	290,75	D1
		125	8	380361	315,75	D1
		140	8	380362	386,25	D1
		160	8	380363	414,25	D1
		180	6	380364	442,25	D1
		200	6	380365	469,25	D1

Zubehör

Beschreibung	Passend für	VPE	Artikel-Nr.	Preis/Stk.	RG
		[Stk]		[EUR]	
 <p>Dämmplattenkleber²⁾</p> <ul style="list-style-type: none"> ■ 800 ml ■ 1-K Polyurethankleber ■ Verarbeitung erfolgt mit Hilfe einer Schaumpistole 	<ul style="list-style-type: none"> ■ ACO Therm® Block und Erhöhungselement 	12	315798	36,25	D1
 <p>Dichtstoff</p> <ul style="list-style-type: none"> ■ 450 g Kartusche ■ Zum Verkleben von Erhöhungselement mit Therm Block ■ Ausreichend für 4 Elementee 	<ul style="list-style-type: none"> ■ ACO Therm® Block und Erhöhungselement 	12	375089	32,25	E2

¹⁾ Lieferzeit auf Anfrage.

²⁾ 1 Dose Dämmplattenkleber reicht für 2 Therm Block-Platten.

Hinweis: Zur Montage von Aufstockelementen bitte eines der Montagesets (entsprechend Dämmstärke) von Seite 126 nutzen.

Technische Zeichnung

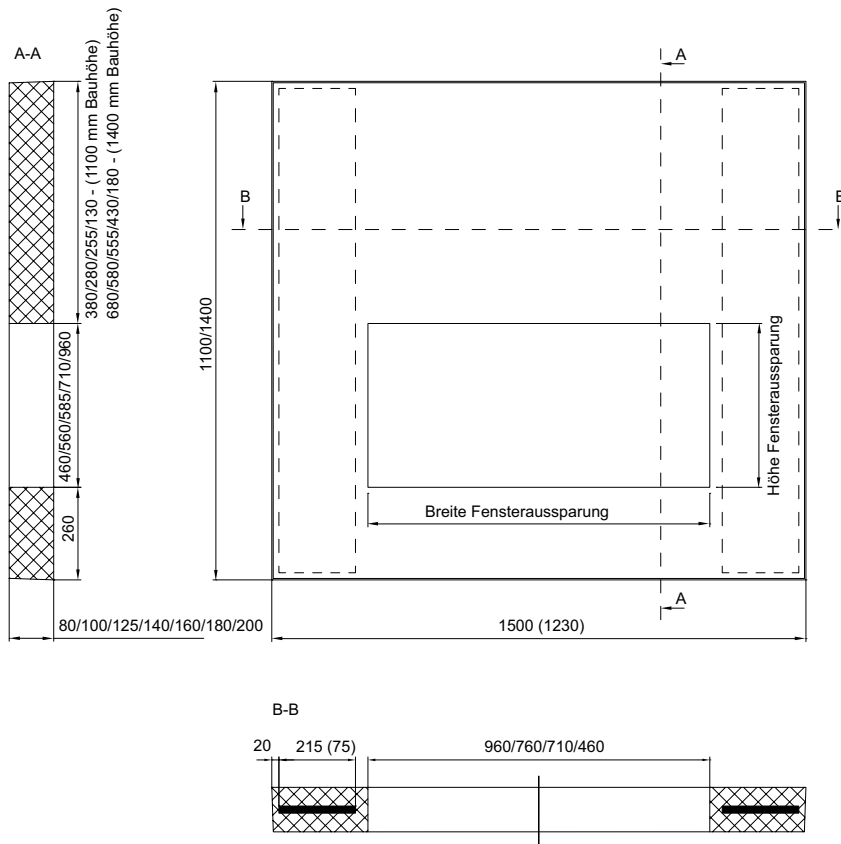

Mit integrierter Fensterzarge ohne Flügel

ACO Produktvorteile

- Fenster in der Dämmebene
- Größtmöglicher Lichteinfall
- Optimaler Isothermenverlauf
- verbesserter U_w -Wert durch Fensterzarge mit Einschieblingen
- Hochdämmender PUR-Schaum, Wärmeleitfähigkeit 0,025 W/(mK)
- Kosten- und zeitsparende Montage
- Bohren in die Kellerwand entfällt
- Fertige Oberfläche, Verputzen und Streichen im Lichtschacht nicht notwendig
- Keine Wärmebrücken rund um das Fenster
- Platte kann bei Bedarf um 180° gedreht werden

- Plattendgröße in mm: 1500 x 1400
- Dämmstärken in mm: 100, 125, 140, 160 – weitere Dämmstärken auf Anfrage
- Fenstergrößen in mm: 800 x 600, 1000 x 500, 1000 x 625, 1000 x 750, 1000 x 1000
- Lichtschachtmontage mit Spaxschrauben
- GFK-Deckfolie
- Luftdicht eingeschäumte Fensterzarge
- Montierbare Lichtschächte
 - 1000 x 600 x 400 mm
 - 1000 x 1000 x 400 mm
 - 1000 x 1300 x 400 mm
 - 1000 x 1000 x 600 mm
 - 1000 x 1300 x 600 mm
 - 1250 x 1000 x 400 mm
 - 1250 x 1300 x 600 mm

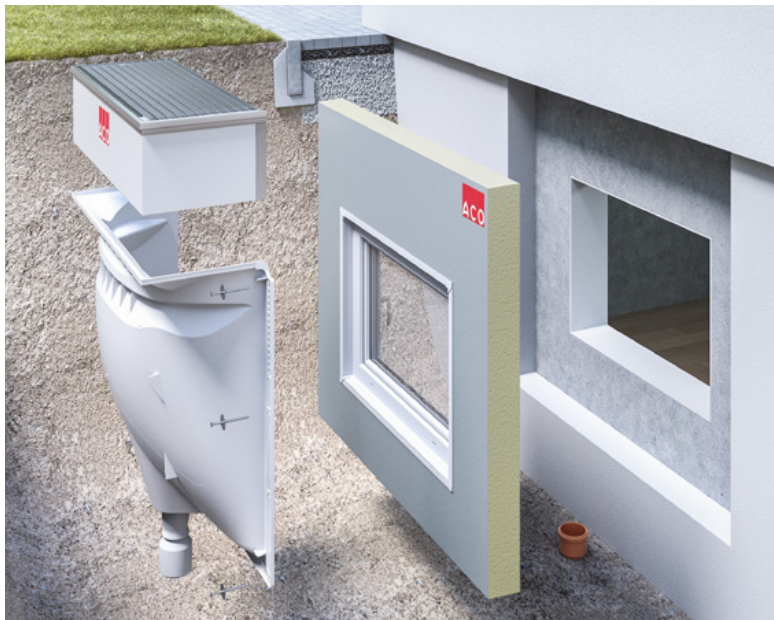



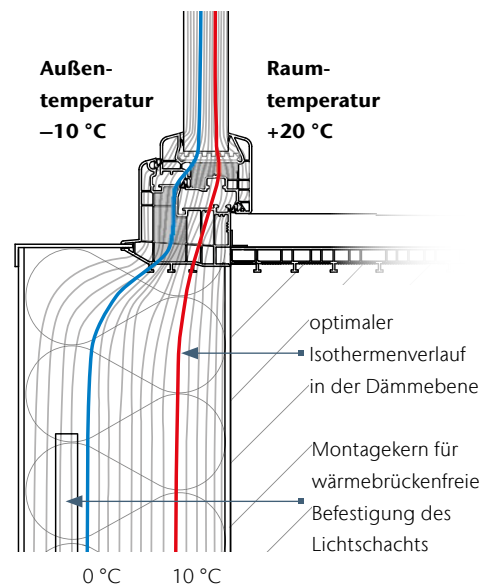

Isothermenverlauf ACO Therm® Block



Geprüftes Anschlussfugensystem nach ift-Richtlinie MO-01/1:2007-01.
Prüfbericht 10-000800-PR01 einsehbar unter:
www.aco.de/zertifikate

Abmessungen		Zargengröße	Benötigte Rohbauöffnung in der Kellerwand	VPE	Artikel-Nr.	Preis/Stk.	RG
Breite	Höhe	Breite x Höhe	Breite x Höhe				
[mm]	[mm]	[mm]	[mm]	[Stk]		[EUR]	
Dämmstärke: 100 mm							
1500	1400	800 x 600 ¹⁾	810 x 610	10	380244	533,00	D1
		1000 x 500 ¹⁾	1010 x 510	10	380245	552,00	D1
		1000 x 625 ¹⁾	1010 x 635	10	380246	560,00	D1
		1000 x 750 ¹⁾	1010 x 760	10	380247	578,00	D1
		1000 x 1000 ¹⁾	1010 x 1010	10	380249	596,00	D1
Dämmstärke: 125 mm							
1500	1400	800 x 600 ¹⁾	810 x 610	8	380250	541,00	D1
		1000 x 500 ¹⁾	1010 x 510	8	380251	559,00	D1
		1000 x 625 ¹⁾	1010 x 635	8	380252	568,00	D1
		1000 x 750 ¹⁾	1010 x 760	8	380253	587,00	D1
		1000 x 1000 ¹⁾	1010 x 1010	8	380255	605,00	D1
Dämmstärke: 140 mm							
1500	1400	800 x 600 ¹⁾	810 x 610	7	380256	616,00	D1
		1000 x 500 ¹⁾	1010 x 510	7	380257	622,00	D1
		1000 x 625 ¹⁾	1010 x 635	7	380258	627,00	D1
		1000 x 750 ¹⁾	1010 x 760	7	380259	639,00	D1
		1000 x 1000 ¹⁾	1010 x 1010	7	380261	640,00	D1
Dämmstärke: 160 mm							
1500	1400	800 x 600 ¹⁾	810 x 610	7	380262	647,00	D1
		1000 x 500 ¹⁾	1010 x 510	7	380263	652,00	D1
		1000 x 625 ¹⁾	1010 x 635	7	380264	655,00	D1
		1000 x 750 ¹⁾	1010 x 760	7	380265	669,00	D1
		1000 x 1000 ¹⁾	1010 x 1010	7	380267	670,00	D1

Zubehör

	Beschreibung	Passend für	VPE [Stk]	Artikel-Nr.	Preis/Stk. [EUR]	RG
	Montageset für die Anwendung mit Leibungselement oder verputzter Leibung für 100 mm Dämmstärke	■ 1 Stück ACO Therm® Block mit Zarge in 100 mm Dämmstärke	1	380382	152,75	D1
	bestehend aus: ■ 1 Dämmplattenkleber Art.-Nr. 315798 ■ 1 Befestigungsset für Lichtschacht Art.-Nr. 315796 ■ 1 Kompriband 4 m Art.-Nr. 315932 ■ 1 Kleber für Abdichtungsfolie Art.-Nr. 315802 ■ 1 Abdichtungsfolie Art.-Nr. 315803					
	Montageset für die Anwendung mit Leibungselement oder verputzter Leibung ab 125 mm Dämmstärke	■ 1 Stück ACO Therm® Block mit Zarge ab 125 mm Dämmstärke	1	380383	154,25	D1
	bestehend aus: ■ 1 Dämmplattenkleber Art.-Nr. 315798 ■ 1 Befestigungsset für Lichtschacht Art.-Nr. 315936 ■ 1 Kompriband 4 m Art.-Nr. 315932 ■ 1 Kleber für Abdichtungsfolie Art.-Nr. 315802 ■ 1 Abdichtungsfolie Art.-Nr. 315803					
	Montageset für die Anwendung mit Schalungselement für 100 mm Dämmstärke	■ 1 Stück ACO Therm® Block mit Zarge in 100 mm Dämmstärke	1	380384	83,75	D1
	bestehend aus: ■ 1 Dämmplattenkleber Art.-Nr. 315798 ■ 1 Befestigungsset für Lichtschacht Art.-Nr. 315796 ■ 1 Kompriband 4 m Art.-Nr. 315932 ■ 1 Dichtstoff Acryrub Art.-Nr. 380390					
	Montageset für die Anwendung mit Schalungselement ab 125 mm Dämmstärke	■ 1 Stück ACO Therm® Block mit Zarge ab 125 mm Dämmstärke	1	380385	85,25	D1
	bestehend aus: ■ 1 Dämmplattenkleber Art.-Nr. 315798 ■ 1 Befestigungsset für Lichtschacht Art.-Nr. 315936 ■ 1 Kompriband 4 m Art.-Nr. 315932 ■ 1 Dichtstoff Acryrub Art.-Nr. 380390					
	Montagebolzen für die einfache Ausrichtung und Montage eines Therm Blocks mit Zarge vor einem Schalungselement (1 Paar)	■ 1 Stück ACO Therm® Block mit Zarge	1	380398	21,25	D1

Dreh-/Kipp-Wechseleinsätze mit 3-fach Wärmeschutzverglasung

- Passend für ACO Therm® Block mit Zarge
- Geeignet für KfW-geförderte Gebäude und Passivhäuser durch zusätzliche Kerndämmung
- Mit 3-fach Wärmeschutzverglasung
- U_g -Wert = 0,6 W/(m²K)
- U_w -Wert = 0,83 W/(m²K) bezogen auf 1,23 x 1,48 m Fenstergröße in Verbindung mit dem Leibungsrahmen Standard
- U_w -Wert = 0,73 W/(m²K) bezogen auf 1,23 x 1,48 m Fenstergröße in Verbindung mit dem hochwärmegedämmten Leibungsrahmen
- Schalldämmmaß R_w -Wert = 35db
- Montage ohne Fachbetrieb möglich
- Geprüft durch das ift-Rosenheim (Prüfbericht 22-001807-PRO1 (Standardausführung) und Prüfbericht 22-001807-PRO02 (Hochwärmegedämmt) einsehbar unter: www.aco.de/zertifikate)



Für Rahmen Breite x Höhe [mm]	Glasfläche [m ²]	VPE [Stk]	Artikel-Nr.		Preis/Stk. [EUR]	RG
			DIN-links	DIN-rechts		
Standardausführung (mit 3-fach Wärmeschutzverglasung)						
800 x 600	0,184	12	3007646	3007647	303,00	A1
1000 x 500	0,179	12	3007650	3007651	320,50	A1
1000 x 625	0,271	12	3007652	3007653	331,75	A1
1000 x 750	0,364	12	3007654	3007655	340,00	A1
1000 x 1000	0,549	12	3007658	3007659	376,00	A1
Hochwärmegedämmt (PHT)						
800 x 600 ¹⁾	0,184	1	3007680	3007681	416,00	A2
1000 x 500 ¹⁾	0,179	1	3007684	3007685	435,50	A2
1000 x 625 ¹⁾	0,271	1	3007686	3007687	451,00	A2
1000 x 750 ¹⁾	0,364	1	3007688	3007689	464,25	A2
1000 x 1000 ¹⁾	0,549	1	3007690	3007691	532,00	A2

¹⁾ Lieferzeit auf Anfrage.

Erhöhungselemente

- Zum Erhöhen von Standard Therm Blöcken mit Fensterausparung oder integrierter Zarge
- Fertige Oberfläche aus glasfaserverstärktem Kunststoff
- Überlappende Folie für einen sauberen Übergang





Abmessungen		Dämmstärke	VPE	Artikel-Nr.	Preis/Stk.	RG
Breite	Höhe	Tiefe				
[mm]	[mm]	[mm]	[Stk]		[EUR]	

Passend für: ACO Therm® Block Standard¹⁾

1230 ¹⁾	650	80	14	380352	232,75	D1
		100	10	380353	242,00	D1
		125	8	380354	268,00	D1
		140	8	380355	334,25	D1
		160	8	380356	356,25	D1
		180	6	380357	377,00	D1
		200	6	380358	398,75	D1
1500 ¹⁾	650	80	14	380359	282,50	D1
		100	10	380360	290,75	D1
		125	8	380361	315,75	D1
		140	8	380362	386,25	D1
		160	8	380363	414,25	D1
		180	6	380364	442,25	D1
		200	6	380365	469,25	D1

Zubehör

Beschreibung	Passend für	VPE	Artikel-Nr.	Preis/Stk.	RG
		[Stk]		[EUR]	
 <p>Dämmplattenkleber²⁾</p> <ul style="list-style-type: none"> ■ 800 ml ■ 1-K Polyurethankleber ■ Verarbeitung erfolgt mit Hilfe einer Schaumpistole 	<ul style="list-style-type: none"> ■ ACO Therm® Block und Erhöhungselement 	12	315798	36,25	D1
 <p>Dichtstoff</p> <ul style="list-style-type: none"> ■ 450 g Kartusche ■ Zum Verkleben von Erhöhungselement mit Therm Block ■ Ausreichend für 4 Elementee 	<ul style="list-style-type: none"> ■ ACO Therm® Block und Erhöhungselement 	12	375089	32,25	E2

¹⁾ Lieferzeit auf Anfrage.

²⁾ 1 Dose Dämmplattenkleber reicht für 2 Therm Block-Platten.

Hinweis: Zur Montage von Aufstockelementen bitte eines der Montagesets (entsprechend Dämmstärke) von Seite 81 nutzen.

Technische Zeichnung

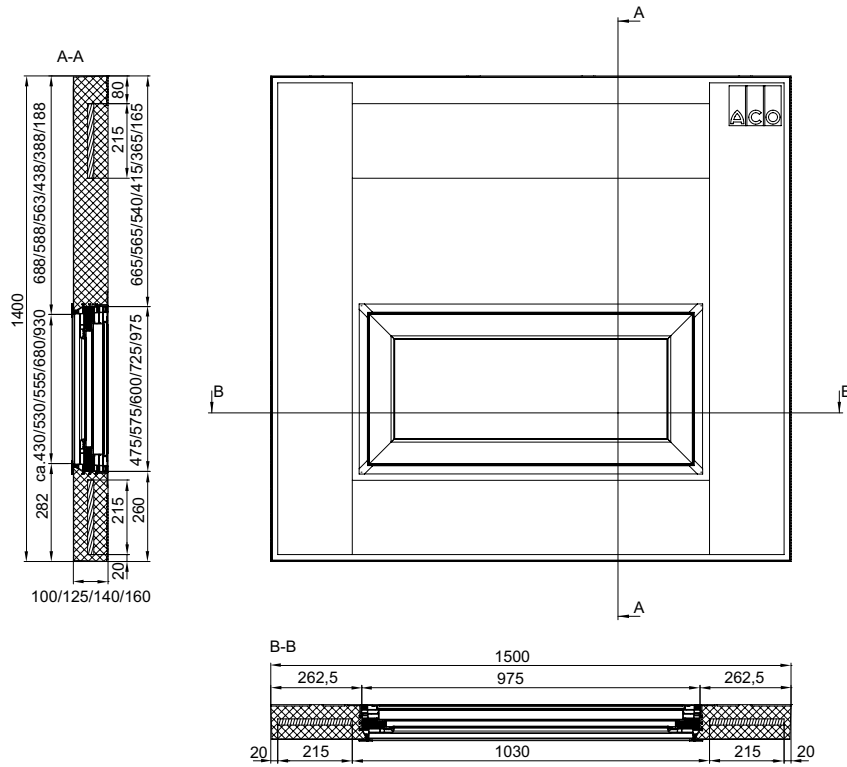

Schalungselemente für ACO Therm® Block mit integrierter Zarge

ACO Produktvorteile

- Zum Einbetonieren im Fertigteilwerk oder in Ortbeton
- Innenseitige Schalungsdichtung
- Folierte Oberfläche zum Schutz gegen Verschmutzung
- Werkseitige Holzaussteifung

■ Mit Aufnahme für Montagebolzen
Art.-Nr. 380398



Abmessungen			Passend für	VPE	Artikel-Nr.	Preis/Stk.	RG
Breite [mm]	Höhe [mm]	Leibungtiefe [mm]					
Baurichtmaß: 800 x 600 mm							
790	590	200 ¹⁾	■ ACO Therm® Block mit integrierter Zarge 800 x 600 mm	12	327910	132,00	A1
		240		10	327911	132,00	A1
		250		8	327912	132,00	A1
		300		8	327913	132,00	A1
		365		6	327914	144,50	A1
		400 ¹⁾		6	327915	144,50	A1
Baurichtmaß: 1000 x 500 mm							
990	490	200 ¹⁾	■ ACO Therm® Block mit integrierter Zarge 1000 x 500 mm	18	327920	134,75	A1
		240 ¹⁾		15	327921	134,75	A1
		250 ¹⁾		12	327922	134,75	A1
		300		12	327923	134,75	A1
		365		9	327924	146,50	A1
		400 ¹⁾		9	327925	146,50	A1
Baurichtmaß: 1000 x 625 mm							
990	615	200 ¹⁾	■ ACO Therm® Block mit integrierter Zarge 1000 x 625 mm	12	327930	141,75	A1
		240		10	327931	141,75	A1
		250		8	327932	141,75	A1
		300		8	327933	141,75	A1
		365 ¹⁾		6	327934	155,25	A1
		400 ¹⁾		6	327935	155,25	A1
Baurichtmaß: 1000 x 750 mm							
990	740	200 ¹⁾	■ ACO Therm® Block mit integrierter Zarge 1000 x 750 mm	12	327940	152,75	A1
		240		10	327941	152,75	A1
		250		8	327942	152,75	A1
		300		8	327943	152,75	A1
		365		6	327944	167,50	A1
		400 ¹⁾		6	327945	167,50	A1

¹⁾Lieferzeit auf Anfrage.

Abmessungen			Passend für	VPE	Artikel-Nr.	Preis/Stk.	RG
Breite [mm]	Höhe [mm]	Leibungstiefe [mm]					
Baurichtmaß: 1000 x 1000 mm							
990	990	200 ¹⁾	ACO Therm® Block mit integrierter Zarge 1000 x 1000	6	327950	186,00	A1
		240		5	327951	186,00	A1
		250		4	327952	186,00	A1
		300 ¹⁾		4	327953	186,00	A1
		365 ¹⁾		3	327954	205,50	A1
		400 ¹⁾		3	327955	205,50	A1

Anwendungsbeispiel

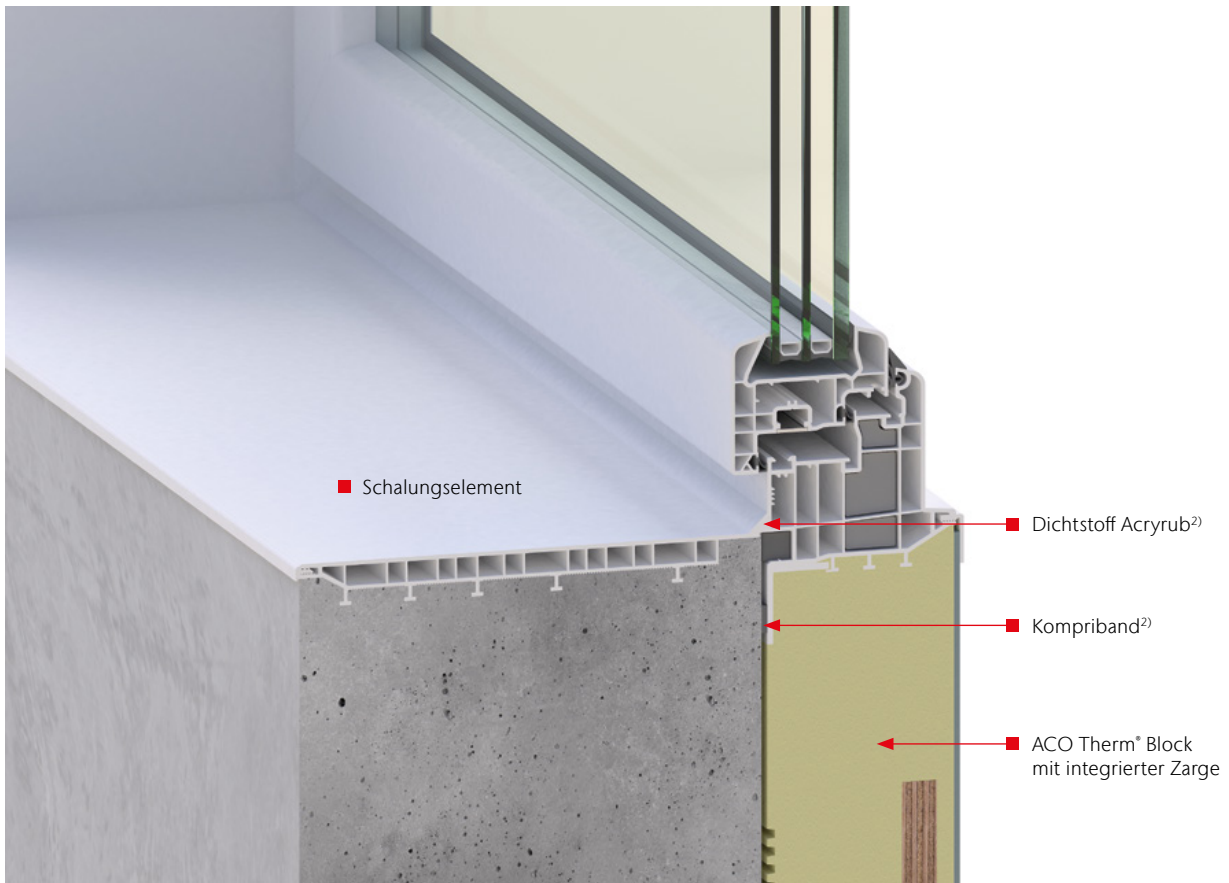

Schalungselement zum Einbetonieren im Fertigteilwerk oder in Ortbeton

Leibungselemente für ACO Therm® Block mit integrierter Zarge

ACO Produktvorteile

- Zum Verkleiden einer bestehenden Fensterleibung
- Mit innenseitigem Abdeckwinkel
- Werkseitige Holzaussteifung
- Zum bauseitigem Einschäumen

■ Die vorhandene Fensterleibung muss in Breite und Höhe um 20 mm größer als die Außenmaße der Leibungselemente sein.





Abmessungen			Passend für	VPE	Artikel-Nr.	Preis/Stk.	RG
Breite [mm]	Höhe [mm]	Leibungstiefe [mm]					
Leibungs- bzw. Öffnungsmaß: 810 x 610 mm							
790	590	200 ¹⁾	ACO Therm® Block mit Zarge 800 x 600 mm	12	380450	148,50	D1
		240 ¹⁾		10	380451	163,00	D1
		250 ¹⁾		8	380452	164,25	D1
		300 ¹⁾		8	380453	169,25	D1
		365 ¹⁾		6	380454	198,50	D1
		400 ¹⁾		6	380455	200,50	D1
Leibungs- bzw. Öffnungsmaß: 1010 x 510 mm							
990	490	200 ¹⁾	ACO Therm® Block mit Zarge 1000 x 500 mm	18	380426	151,75	D1
		240 ¹⁾		15	380427	166,25	D1
		250 ¹⁾		12	380428	167,25	D1
		300 ¹⁾		12	380429	172,50	D1
		365 ¹⁾		9	380430	201,50	D1
		400 ¹⁾		9	380431	203,50	D1
Leibungs- bzw. Öffnungsmaß: 1010 x 635 mm							
990	615	200 ¹⁾	ACO Therm® Block mit Zarge 1000 x 625 mm	12	380432	163,00	D1
		240 ¹⁾		10	380433	169,25	D1
		250 ¹⁾		8	380434	170,25	D1
		300 ¹⁾		8	380435	175,50	D1
		365 ¹⁾		6	380436	206,75	D1
		400 ¹⁾		6	380437	207,75	D1
Leibungs- bzw. Öffnungsmaß: 1010 x 760 mm							
990	740	200 ¹⁾	ACO Therm® Block mit Zarge 1000 x 750 mm	12	380438	172,50	D1
		240 ¹⁾		10	380439	178,75	D1
		250 ¹⁾		8	380440	179,75	D1
		300 ¹⁾		8	380441	185,00	D1
		365 ¹⁾		6	380442	219,25	D1
		400 ¹⁾		6	380443	222,25	D1

¹⁾Lieferzeit auf Anfrage.

Abmessungen			Passend für	VPE	Artikel-Nr.	Preis/Stk.	RG
Breite	Höhe	Leibungstiefe					
[mm]	[mm]	[mm]		[Stk]		[EUR]	
Leibungs- bzw. Öffnungsmaß: 1010 x 1010 mm							
990	990	200 ¹⁾	ACO Therm® Block mit Zarge 1000 x 1000 mm	6	380444	189,00	D1
		240 ¹⁾		5	380445	194,25	D1
		250 ¹⁾		4	380446	195,25	D1
		300 ¹⁾		4	380447	201,50	D1
		365 ¹⁾		3	380448	237,75	D1
		400 ¹⁾		3	380449	241,00	D1

Zubehör

	Beschreibung	Passend für	VPE	Artikel-Nr.	Preis/Stk.	RG
	Dämmplattenkleber <ul style="list-style-type: none"> Zum Einschäumen der Leibungselemente 800 ml 1-K Polyurethankleber Verarbeitung erfolgt mit Hilfe einer Schaumpistole 	ACO Therm® Block	12	315798	36,25	D1
	Dichtstoff Acryrub <ul style="list-style-type: none"> 310 ml Kartusche Für die luftdichte Innenabdichtung von Leibungs- oder Schalungselement 	ACO Therm® Block	1	380390	15,25	D1

Anwendungsbeispiel

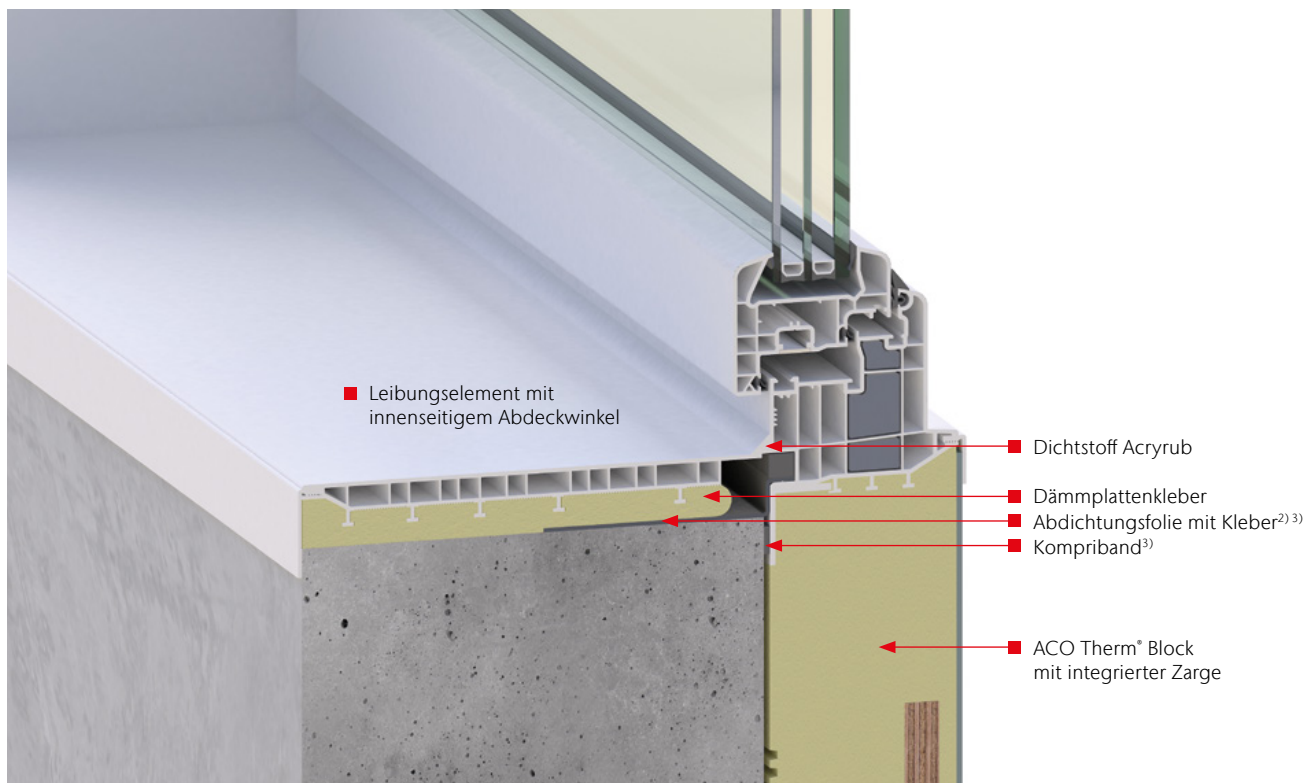

Leibungselement zum Verkleiden einer bestehenden Fensterleibung

Mit Fensterausparung

ACO Produktvorteile

- Wärmebrückenfreie Lichtschachtmontage
- Hochdämmender PUR-Schaum, Wärmeleitfähigkeit 0,025 W/(mK)
- Kosten- und zeitsparende Montage
- Einsatz des Dämmschlussprofils ohne Nacharbeit
- Fertige Oberfläche, Verputzen und Streichen im Lichtschacht nicht notwendig
- Umlaufender Abdichtungsflansch zur einfachen und kontrollierbaren Abdichtung
- Platte kann bei Bedarf um 180° gedreht werden

- Plattengrößen in mm: 1230 x 1400, 1500 x 1400, 1500 x 1700
- Dämmstärken in mm: 80, 100, 125, 140, 160, 180, 200
- Fensterausparungen für Leibungskellerfenster in mm: 750 x 500, 800 x 600, 1000 x 500, 1000 x 625, 1000 x 750, 1000 x 1000
- Lichtschachtmontage mit Spaxschrauben
- ABS-Wanne
- Montierbare Lichtschächte
 - 1000 x 1000 x 400 mm
 - 1000 x 1300 x 400 mm
 - 1000 x 1000 x 600 mm
 - 1000 x 1300 x 600 mm
 - 1250 x 1000 x 400 mm
 - 1250 x 1300 x 600 mm



Profilsicht

Abmessungen		Fensterausparung		VPE	Artikel-Nr.	Preis/Stk.	RG
Breite	Höhe	Für Leibungsfenster	im Therm Block				
[mm]	[mm]	Breite x Höhe	Breite x Höhe	[Stk]		[EUR]	
		[mm]	[mm]				
Dämmstärke: 80 mm							
		–	460 x 460	10	315976 ¹⁾	661,00	D1
		750 x 500	710 x 460	10	315977 ¹⁾	612,00	D1
		800 x 600	760 x 560	10	315727 ¹⁾	614,00	D1
1500 ¹⁾	1400	1000 x 500	960 x 460	10	315729	632,00	D1
		1000 x 625	960 x 585	10	315730	640,00	D1
		1000 x 750	960 x 710	10	315731	657,00	D1
		1000 x 1000	960 x 960	10	315750 ¹⁾	675,00	D1

¹⁾ Lieferzeit auf Anfrage.
Die passenden Lichtschächte finden Sie ab Seite 119.

1 Dose Dämmplattenkleber reicht für
2 Therm Block-Platten.

Abmessungen		Fensterausparung im Therm Block		VPE	Artikel-Nr.	Preis/Stk.	RG
Breite	Höhe	Für Leibungsfenster					
[mm]	[mm]	Breite x Höhe	Breite x Höhe	[Stk]		[EUR]	
		[mm]	[mm]				
Dämmstärke: 100 mm							
1230	1400	–	460 x 460 ¹⁾	9	375211	596,00	D1
		750 x 500	710 x 460 ¹⁾	9	375212	554,00	D1
		800 x 600	760 x 560 ¹⁾	9	375213	556,00	D1
		1000 x 500	960 x 460 ¹⁾	9	375215	572,00	D1
		1000 x 625	960 x 585	9	375216	579,00	D1
		1000 x 750	960 x 710 ¹⁾	9	375217	594,00	D1
		1000 x 1000	960 x 960 ¹⁾	9	375219	609,00	D1
1500	1400	–	460 x 460 ¹⁾	9	315979	669,00	D1
		750 x 500	710 x 460 ¹⁾	9	315980	622,00	D1
		800 x 600	760 x 560	9	315738	623,00	D1
		1000 x 500	960 x 460	9	315740	639,00	D1
		1000 x 625	960 x 585	9	315741	648,00	D1
		1000 x 750	960 x 710 ¹⁾	9	315742	668,00	D1
		1000 x 1000	960 x 960 ¹⁾	9	315749	685,00	D1
	1700	500 x 500	460 x 460 ¹⁾	9	315990	730,00	D1
		750 x 500	710 x 460 ¹⁾	9	315991	685,00	D1
		800 x 600	760 x 560 ¹⁾	9	315743	686,00	D1
		1000 x 500	960 x 460 ¹⁾	9	315745	701,00	D1
		1000 x 625	960 x 585 ¹⁾	9	315746	710,00	D1
		1000 x 750	960 x 710 ¹⁾	9	315747	729,00	D1
		1000 x 1000	960 x 960 ¹⁾	9	315748	746,00	D1
Dämmstärke: 125 mm							
1230	1400	–	460 x 460 ¹⁾	8	375222	611,00	D1
		750 x 500	710 x 460 ¹⁾	8	375223	563,00	D1
		800 x 600	760 x 560	8	375224	564,00	D1
		1000 x 500	960 x 460 ¹⁾	8	375227	579,00	D1
		1000 x 625	960 x 585	8	375228	587,00	D1
		1000 x 750	960 x 710 ¹⁾	8	375229	603,00	D1
		1000 x 1000	960 x 960 ¹⁾	8	375232	615,00	D1
1500	1400	–	460 x 460 ¹⁾	8	315982	685,00	D1
		750 x 500	710 x 460 ¹⁾	8	315983	630,00	D1
		800 x 600	760 x 560	8	315640	632,00	D1
		1000 x 500	960 x 460	8	315641	648,00	D1
		1000 x 625	960 x 585	8	315642	657,00	D1
		1000 x 750	960 x 710	8	315643	675,00	D1
		1000 x 1000	960 x 960	8	315644	692,00	D1
	1700	–	460 x 460 ¹⁾	8	315993	746,00	D1
		750 x 500	710 x 460 ¹⁾	8	315994	692,00	D1
		800 x 600	760 x 560 ¹⁾	8	315645	693,00	D1
		1000 x 500	960 x 460 ¹⁾	8	315646	710,00	D1
		1000 x 625	960 x 585 ¹⁾	8	315647	720,00	D1
		1000 x 750	960 x 710	8	315648	736,00	D1
		1000 x 1000	960 x 960 ¹⁾	8	315649	753,00	D1

¹⁾ Lieferzeit auf Anfrage.
Die passenden Lichtschächte finden Sie ab Seite 119.











Abmessungen		Fensteraussparung im Therm Block		VPE	Artikel-Nr.	Preis/Stk.	RG
Breite	Höhe	Für Leibungsfenster Breite x Höhe					
[mm]	[mm]	[mm]	[mm]	[Stk]		[EUR]	
Dämmstärke: 140 mm							
1230	1400	–	460 x 460 ¹⁾	7	375234	659,00	D1
		750 x 500	710 x 460 ¹⁾	7	375235	623,00	D1
		800 x 600	760 x 560 ¹⁾	7	375236	632,00	D1
		1000 x 500	960 x 460 ¹⁾	7	375238	638,00	D1
		1000 x 625	960 x 585 ¹⁾	7	375239	645,00	D1
		1000 x 750	960 x 710 ¹⁾	7	375240	651,00	D1
		1000 x 1000	960 x 960 ¹⁾	7	375242	665,00	D1
1500	1400	–	460 x 460 ¹⁾	7	380173	739,00	D1
		750 x 500	710 x 460 ¹⁾	7	380174	700,00	D1
		800 x 600	760 x 560 ¹⁾	7	380175	708,00	D1
		1000 x 500	760 x 460 ¹⁾	7	380176	716,00	D1
		1000 x 625	960 x 585 ¹⁾	7	380177	724,00	D1
		1000 x 750	960 x 710 ¹⁾	7	380178	730,00	D1
		1000 x 1000	960 x 960 ¹⁾	7	380180	746,00	D1
	1700	–	460 x 460 ¹⁾	7	380209	815,00	D1
		750 x 500	710 x 460 ¹⁾	7	380210	777,00	D1
		800 x 600	760 x 560 ¹⁾	7	380211	785,00	D1
		1000 x 500	960 x 460 ¹⁾	7	380212	792,00	D1
		1000 x 625	960 x 585 ¹⁾	7	380213	801,00	D1
		1000 x 750	960 x 710 ¹⁾	7	380214	808,00	D1
		1000 x 1000	960 x 960 ¹⁾	7	380216	824,00	D1
Dämmstärke: 160 mm							
1230	1400	–	460 x 460 ¹⁾	7	375244	700,00	D1
		750 x 500	710 x 460 ¹⁾	7	375245	665,00	D1
		800 x 600	760 x 560 ¹⁾	7	375246	672,00	D1
		1000 x 500	960 x 460 ¹⁾	7	375248	679,00	D1
		1000 x 625	960 x 585	7	375249	687,00	D1
		1000 x 750	960 x 710 ¹⁾	7	375250	693,00	D1
		1000 x 1000	960 x 960 ¹⁾	7	375252	707,00	D1
1500	1400	500 x 500	460 x 460 ¹⁾	7	380182	785,00	D1
		750 x 500	710 x 460 ¹⁾	7	380183	746,00	D1
		800 x 600	760 x 560	7	380184	753,00	D1
		1000 x 500	960 x 460 ¹⁾	7	380185	761,00	D1
		1000 x 625	960 x 585	7	380186	770,00	D1
		1000 x 750	960 x 710 ¹⁾	7	380187	777,00	D1
		1000 x 1000	960 x 960 ¹⁾	7	380189	792,00	D1
	1700	500 x 500	460 x 460 ¹⁾	7	380218	863,00	D1
		750 x 500	710 x 460 ¹⁾	7	380219	824,00	D1
		800 x 600	760 x 560 ¹⁾	7	380220	831,00	D1
		1000 x 500	960 x 460 ¹⁾	7	380221	839,00	D1
		1000 x 625	960 x 585 ¹⁾	7	380222	848,00	D1
		1000 x 750	960 x 710 ¹⁾	7	380223	855,00	D1
		1000 x 1000	960 x 960 ¹⁾	7	380225	870,00	D1

¹⁾ Lieferzeit auf Anfrage.
Die passenden Lichtschächte finden Sie ab Seite 119.

Abmessungen		Fensterausparung im Therm Block		VPE	Artikel-Nr.	Preis/Stk.	RG
Breite	Höhe	Breite x Höhe	Breite x Höhe				
[mm]	[mm]	[mm]	[mm]	[Stk]		[EUR]	
Dämmstärke: 180 mm							
1230	1400	–	460 x 460 ¹⁾	5	375254	742,00	D1
		750 x 500	710 x 460 ¹⁾	5	375255	707,00	D1
		800 x 600	760 x 560 ¹⁾	5	375256	715,00	D1
		1000 x 500	960 x 460 ¹⁾	5	375258	721,00	D1
		1000 x 625	960 x 585 ¹⁾	5	375259	728,00	D1
		1000 x 750	960 x 710 ¹⁾	5	375260	734,00	D1
		1000 x 1000	960 x 960 ¹⁾	5	375262	749,00	D1
1500	1400	–	460 x 460 ¹⁾	5	380191	831,00	D1
		750 x 500	710 x 460 ¹⁾	5	380192	792,00	D1
		800 x 600	760 x 560 ¹⁾	5	380193	801,00	D1
		1000 x 500	960 x 460 ¹⁾	5	380194	808,00	D1
		1000 x 625	960 x 585 ¹⁾	5	380195	815,00	D1
		1000 x 750	960 x 710 ¹⁾	5	380196	824,00	D1
		1000 x 1000	960 x 960 ¹⁾	5	380198	839,00	D1
	1700	–	460 x 460 ¹⁾	5	380227	910,00	D1
		750 x 500	710 x 460 ¹⁾	5	380228	910,00	D1
		800 x 600	760 x 560 ¹⁾	5	380229	910,00	D1
		1000 x 500	960 x 460 ¹⁾	5	380230	910,00	D1
		1000 x 625	960 x 585 ¹⁾	5	380231	910,00	D1
		1000 x 750	960 x 710 ¹⁾	5	380232	910,00	D1
		1000 x 1000	960 x 960 ¹⁾	5	380234	910,00	D1
Dämmstärke: 200 mm							
1230	1400	–	460 x 460 ¹⁾	5	375264	783,00	D1
		750 x 500	710 x 460 ¹⁾	5	375265	749,00	D1
		800 x 600	760 x 560 ¹⁾	5	375266	755,00	D1
		1000 x 500	960 x 460 ¹⁾	5	375268	763,00	D1
		1000 x 625	960 x 585 ¹⁾	5	375269	770,00	D1
		1000 x 750	960 x 710 ¹⁾	5	375270	776,00	D1
		1000 x 1000	960 x 960 ¹⁾	5	375272	789,00	D1
1500	1400	–	460 x 460 ¹⁾	5	380200	879,00	D1
		750 x 500	710 x 460 ¹⁾	5	380201	839,00	D1
		800 x 600	760 x 560 ¹⁾	5	380202	848,00	D1
		1000 x 500	960 x 460 ¹⁾	5	380203	855,00	D1
		1000 x 625	960 x 585 ¹⁾	5	380204	863,00	D1
		1000 x 750	960 x 710 ¹⁾	5	380205	870,00	D1
		1000 x 1000	960 x 960 ¹⁾	5	380207	887,00	D1
	1700	–	460 x 460 ¹⁾	5	380236	910,00	D1
		750 x 500	710 x 460 ¹⁾	5	380237	910,00	D1
		800 x 600	760 x 560 ¹⁾	5	380238	910,00	D1
		1000 x 500	960 x 460 ¹⁾	5	380239	910,00	D1
		1000 x 625	960 x 585 ¹⁾	5	380240	910,00	D1
		1000 x 750	960 x 710 ¹⁾	5	380241	910,00	D1
		1000 x 1000	960 x 960 ¹⁾	5	380243	910,00	D1

¹⁾ Lieferzeit auf Anfrage.
Die passenden Lichtschächte finden Sie ab Seite 119.

Erforderliches Zubehör

Beschreibung	Passend für	VPE [Stk]	Artikel-Nr.	Preis/Stk. [EUR]	RG
Montageset für ACO Therm® Block DWD mit Fensterausparung bestehend aus: <ul style="list-style-type: none"> ■ 1 Dämmplattenkleber Art.-Nr. 315798 ■ 1 Befestigungsset für Lichtschacht Art.-Nr. 315822 ■ 1 Dichtband Dichtfix Art.-Nr. 35632 ■ 1 Dichtstoff aus Kartusche Art.-Nr. 315799 ■ 3 Dichtstoff zum Streichen Art.-Nr. 315800 	<ul style="list-style-type: none"> ■ 1 Stück ACO Therm® Block DWD bis 100 mm Dämmstärke 	1	380386	341,75	D1
 Montageset für ACO Therm® Block DWD mit Fensterausparung bestehend aus: <ul style="list-style-type: none"> ■ 1 Dämmplattenkleber Art.-Nr. 315798 ■ 2 Befestigungsset für Lichtschacht Art.-Nr. 315822 ■ 2 Dichtband Dichtfix Art.-Nr. 35632 ■ 2 Dichtstoff aus Kartusche Art.-Nr. 315799 ■ 6 Dichtstoff zum Streichen Art.-Nr. 315800 	<ul style="list-style-type: none"> ■ 2 Stück ACO Therm® Block DWD bis 100 mm Dämmstärke 	1	380391	647,00	D1
  Montageset für ACO Therm® Block DWD mit Fensterausparung bestehend aus: <ul style="list-style-type: none"> ■ 2 Dämmplattenkleber Art.-Nr. 315798 ■ 4 Befestigungsset für Lichtschacht Art.-Nr. 315822 ■ 4 Dichtband Dichtfix Art.-Nr. 35632 ■ 4 Dichtstoff aus Kartusche Art.-Nr. 315799 ■ 1 Dichtstoff zum Streichen Art.-Nr. 315801 	<ul style="list-style-type: none"> ■ 4 Stück ACO Therm® Block DWD bis 100 mm Dämmstärke 	1	380387	1.225,00	D1
  Montageset für ACO Therm® Block DWD mit Fensterausparung bestehend aus: <ul style="list-style-type: none"> ■ 1 Dämmplattenkleber Art.-Nr. 315798 ■ 1 Befestigungsset für Lichtschacht Art.-Nr. 315797 ■ 1 Dichtband Dichtfix Art.-Nr. 35632 ■ 1 Dichtstoff aus Kartusche Art.-Nr. 315799 ■ 3 Dichtstoff zum Streichen Art.-Nr. 315800 	<ul style="list-style-type: none"> ■ 1 Stück ACO Therm® Block DWD ab 125 mm Dämmstärke 	1	380393	342,75	D1
   Montageset für ACO Therm® Block DWD mit Fensterausparung bestehend aus: <ul style="list-style-type: none"> ■ 1 Dämmplattenkleber Art.-Nr. 315798 ■ 2 Befestigungsset für Lichtschacht Art.-Nr. 315797 ■ 2 Dichtband Dichtfix Art.-Nr. 35632 ■ 2 Dichtstoff aus Kartusche Art.-Nr. 315799 ■ 6 Dichtstoff zum Streichen Art.-Nr. 315800 	<ul style="list-style-type: none"> ■ 2 Stück ACO Therm® Block DWD ab 125 mm Dämmstärke 	1	380394	649,00	D1
   Montageset für ACO Therm® Block DWD mit Fensterausparung bestehend aus: <ul style="list-style-type: none"> ■ 2 Dämmplattenkleber Art.-Nr. 315798 ■ 4 Befestigungsset für Lichtschacht Art.-Nr. 315797 ■ 4 Dichtband Dichtfix Art.-Nr. 35632 ■ 4 Dichtstoff aus Kartusche Art.-Nr. 315799 ■ 1 Dichtstoff zum Streichen Art.-Nr. 315801 	<ul style="list-style-type: none"> ■ 4 Stück ACO Therm® Block DWD ab 125 mm Dämmstärke 	1	380395	1.231,00	D1

Technische Zeichnung

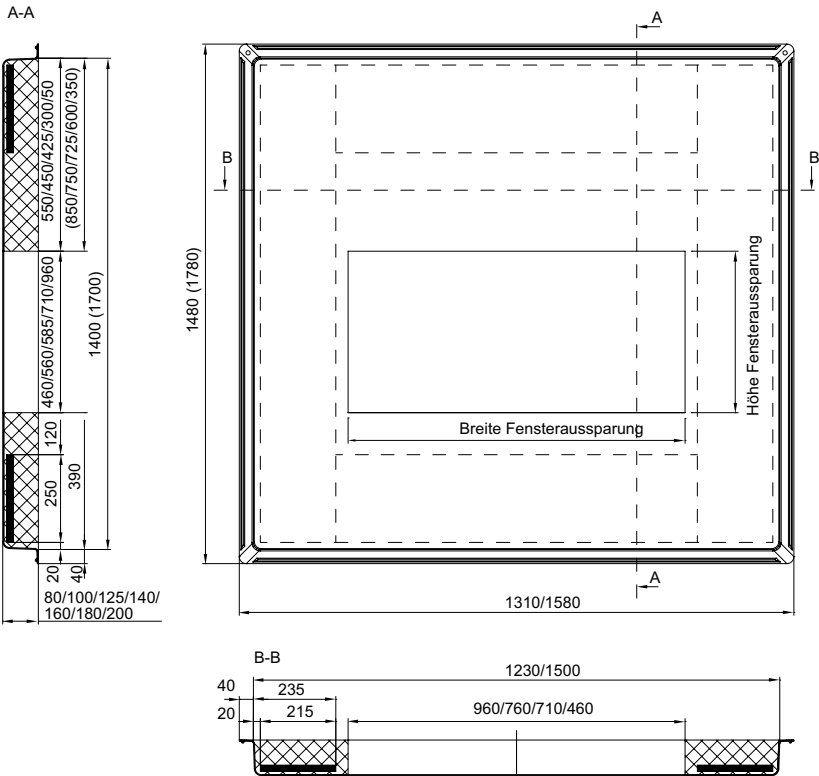

2

Dämmungsanschlussprofile

- Zum Auskleiden der Aussparung im Therm Block
- Bauseits auf benötigte Dämmstärke anpassbar
- Reinweiße Oberfläche
- Gleiche Farbgebung auf Rahmen und Dämmungsanschlussprofil
- Inklusive Eckverbindern
- Für Perimeterdämmung bis 140 bzw. bis 200 mm
- 4-teilig mit Eckverbindern
- Das Dämmungsanschlussprofil muss vor dem Lichtschacht montiert werden

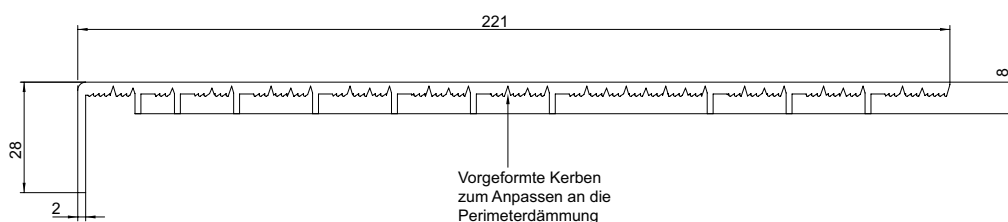

Dämmstärke	Für Leibungsfenster	VPE	Artikel-Nr.	Preis/Stk.	RG
[mm]	[mm]	[Stk]		[EUR]	
0 – 140	750 x 500	36	327800	76,00	A1
	800 x 600	36	327801	81,75	A1
	1000 x 500	36	327802	84,75	A1
	1000 x 625	36	327803	89,50	A1
	1000 x 750	36	327804	94,00	A1
	1000 x 1000	36	327805	103,25	A1
0 – 200	750 x 500	27	327810	95,00	A1
	800 x 600	27	327811	101,75	A1
	1000 x 500	27	327812	105,50	A1
	1000 x 625	27	327813	113,00	A1
	1000 x 750	27	327814	127,00	A1
	1000 x 1000	27	327815	139,75	A1

Perimeterabdeckrahmen

- Einteiliger Rahmen zum Einkleben in die Außenleibung des Therm 3.0 Fensters
- Zum Auskleiden der Aussparung im Therm Block
- Reinweiße Oberfläche
- Fertig zugeschnitten und zum Rahmen verschweißt
- Einteilig einbaufertig
- Gute Stabilität
- Geschlossenporiges Schaumprofil
- Bauseits mit Kreissäge auf Sonder-Dämmstärke anpassbar
- Für Dämmstärken 120 mm, 140 mm, 160 mm
- Folierte Oberfläche zum Schutz vor Verschmutzung
- Wird eingeklebt und abgedichtet
- Der Abdeckrahmen muss vor dem Lichtschacht montiert werden

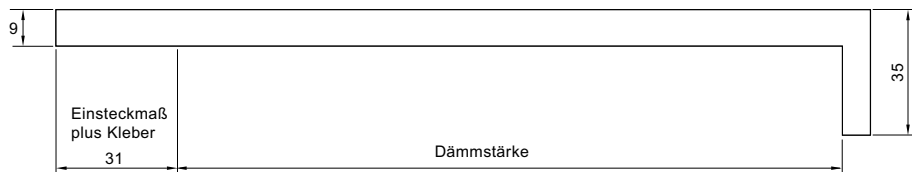

Dämmstärke [mm]	Für Leibungsfenster Breite x Höhe [mm]		VPE [Stk]	Artikel-Nr.	Preis/Stk. [EUR]	RG
80	800 x 600		26	3006611	114,00	A1
	1000 x 625		28	3006612	127,00	A1
	1000 x 750		15	3006615	144,00	A1
	1000 x 1000		12	3006616	158,25	A1
100	800 x 600		26	3006620	127,50	A1
	1000 x 625		28	3006619	141,75	A1
	1000 x 750		15	3006618	158,25	A1
	1000 x 1000		12	3006617	177,75	A1
120	800 x 600		24	327820	138,75	A1
	1000 x 625		24	327822	156,25	A1
	1000 x 750		13	327824	179,75	A1
	1000 x 1000		11	327826	198,25	A1
140	800 x 600		20	327821	138,75	A1
	1000 x 625		22	327823	156,25	A1
	1000 x 750		11	327825	179,75	A1
	1000 x 1000		10	327827	198,25	A1
160	1000 x 625		20	327840	160,25	A1
	1000 x 750		11	327841	183,00	A1
	1000 x 1000		9	327842	203,50	A1
180	1000 x 625		10	3006497	185,00	A1
	1000 x 750		10	3006498	213,75	A1
	1000 x 1000		8	3006499	228,00	A1

Zubehör

Beschreibung	Passend für	VPE [Stk]	Artikel-Nr.	Preis/Stk. [EUR]	RG

Mit integrierter Fensterzarge ohne Flügel

ACO Produktvorteile

- Fenster in der Dämmebene
- Größtmöglicher Lichteinfall
- Optimaler Isothermenverlauf
- Verbesserter Uw-Wert durch Fensterzarge mit Einschieblingen
- Hochdämmender PUR-Schaum, Wärmeleitfähigkeit 0,025 W/(mK)
- Kosten- und zeitsparende Montage
- Wärmebrückenfreie Lichtschachtmontage
- Fertige Oberfläche, Verputzen und Streichen im Lichtschacht nicht notwendig
- Umlaufender Abdichtungsflansch zur einfachen und kontrollierbaren Abdichtung

- Lichtschachtmontage mit Spaxschrauben
- ABS Wanne
- Luftdicht eingeschäumte Fensterzarge
- Plattengrößen in mm: 1500 x 1400 und 1500 x 1700
- Dämmstärken in mm: 100, 125, 140 und 160 – weitere Dämmstärken auf Anfrage
- Fenstergrößen in mm: 800 x 600, 1000 x 500, 1000 x 625, 1000 x 750, 1000 x 1000
- Montierbare Lichtschächte
 - 1000 x 1000 x 400 mm
 - 1000 x 1300 x 400 mm
 - 1000 x 1000 x 600 mm
 - 1000 x 1300 x 600 mm
 - 1250 x 1000 x 400 mm
 - 1250 x 1300 x 600 mm



Isothermenverlauf ACO Therm® Block

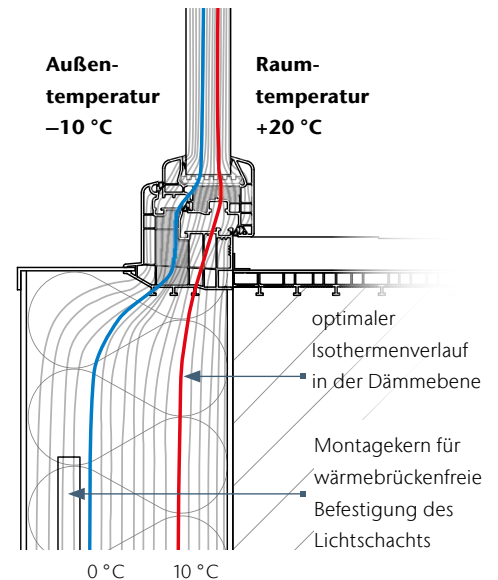

ACO Therm® Block
druckwasserdicht



Geprüftes Anschlussfugensystem nach ift-Richtlinie MO-01/1:2007-01.
Prüfbericht 10-000800-PR01 einsehbar unter:
www.aco.de/zertifikate

Geprüfte Druckwasserdichtigkeit





Untersuchungsbericht UB.5.1/10-390 der MFPA Leipzig: „ACO Therm® Block – Anwendungstechnische Dichtigkeitsprüfung auf unterschiedlichen Untergründen.“ einsehbar unter:
www.aco.de/zertifikate

Abmessungen		Zargengröße	Benötigte Rohbauöffnung in der Kellerwand	VPE	Artikel-Nr.	Preis/Stk.	RG
Breite	Höhe	Breite x Höhe	Breite x Höhe				
[mm]	[mm]	[mm]	[mm]	[Stk]		[EUR]	
Dämmstärke: 100 mm							
1500	1400	800 x 600 ¹⁾	810 x 610	10	380280	849,00	D1
		1000 x 500 ¹⁾	1010 x 510	10	380281	856,00	D1
		1000 x 625 ¹⁾	1010 x 635	10	380282	865,00	D1
		1000 x 750 ¹⁾	1010 x 760	10	380283	872,00	D1
		1000 x 1000 ¹⁾	1010 x 1010	10	380285	889,00	D1
	1700	800 x 600 ¹⁾	810 x 610	8	380316	928,00	D1
		1000 x 500 ¹⁾	1010 x 510	8	380317	939,00	D1
		1000 x 625 ¹⁾	1010 x 635	8	380318	947,00	D1
		1000 x 750 ¹⁾	1010 x 760	8	380319	954,00	D1
		1000 x 1000 ¹⁾	1010 x 1010	8	380321	972,00	D1
Dämmstärke: 125 mm							
1500	1400	800 x 600 ¹⁾	810 x 610	8	380286	897,00	D1
		1000 x 500 ¹⁾	1010 x 510	8	380287	906,00	D1
		1000 x 625 ¹⁾	1010 x 635	8	380288	914,00	D1
		1000 x 750 ¹⁾	1010 x 760	8	380289	922,00	D1
		1000 x 1000 ¹⁾	1010 x 1010	8	380291	939,00	D1
	1700	800 x 600 ¹⁾	810 x 610	8	380322	980,00	D1
		1000 x 500 ¹⁾	1010 x 510	8	380323	987,00	D1
		1000 x 625 ¹⁾	1010 x 635	8	380324	997,00	D1
		1000 x 750 ¹⁾	1010 x 760	8	380325	1.005,00	D1
		1000 x 1000 ¹⁾	1010 x 1010	8	380327	1.022,00	D1
Dämmstärke: 140 mm							
1500	1400	800 x 600 ¹⁾	810 x 610	7	380292	947,00	D1
		1000 x 500 ¹⁾	1010 x 510	7	380293	954,00	D1
		1000 x 625 ¹⁾	1010 x 635	7	380294	965,00	D1
		1000 x 750 ¹⁾	1010 x 760	7	380295	972,00	D1
		1000 x 1000 ¹⁾	1010 x 1010	7	380297	987,00	D1
	1700	800 x 600 ¹⁾	810 x 610	7	380328	1.029,00	D1
		1000 x 500 ¹⁾	1010 x 510	7	380329	1.037,00	D1
		1000 x 625 ¹⁾	1010 x 635	7	380330	1.049,00	D1
		1000 x 750 ¹⁾	1010 x 760	7	380331	1.054,00	D1
		1000 x 1000 ¹⁾	1010 x 1010	7	380333	1.075,00	D1
Dämmstärke: 160 mm							
1500	1400	800 x 600 ¹⁾	810 x 610	7	380298	997,00	D1
		1000 x 500 ¹⁾	1010 x 510	7	380299	1.005,00	D1
		1000 x 625 ¹⁾	1010 x 635	7	380300	1.014,00	D1
		1000 x 750 ¹⁾	1010 x 760	7	380301	1.022,00	D1
		1000 x 1000 ¹⁾	1010 x 1010	7	380303	1.037,00	D1
	1700	800 x 600 ¹⁾	810 x 610	7	380334	1.080,00	D1
		1000 x 500 ¹⁾	1010 x 510	7	380335	1.090,00	D1
		1000 x 625 ¹⁾	1010 x 635	7	380336	1.096,00	D1
		1000 x 750 ¹⁾	1010 x 760	7	380337	1.106,00	D1
		1000 x 1000 ¹⁾	1010 x 1010	7	380339	1.122,00	D1

¹⁾ Lieferzeit auf Anfrage.
Die passenden Lichtschächte finden Sie ab Seite 119.
Die passenden Fensterflügel finden Sie auf Seite 89.

Die passenden Schalungs- und Leibungselemente finden Sie ab Seite 92.

Erforderliches Zubehör

Beschreibung	Passend für	VPE [Stk]	Artikel-Nr.	Preis/Stk. [EUR]	RG
<p>Montageset für ACO Therm® Block DWD mit Zarge bis 100 mm Dämmstärke bestehend aus:</p> <ul style="list-style-type: none"> ■ 1 Dämmplattenkleber Art.-Nr. 315798 ■ 1 Befestigungsset für Lichtschacht Art.-Nr. 315822 ■ 1 Kompriband 4 m Art.-Nr. 315932 ■ 1 Dichtband Dichtfix Art.-Nr. 35632 ■ 1 Dichtstoff aus Kartusche Art.-Nr. 315799 ■ 3 Dichtstoff zum Streichen Art.-Nr. 315800 ■ 1 Kartusche Dichtstoff Acryrub Art.-Nr. 380390 	<ul style="list-style-type: none"> ■ 1 Stück ACO Therm® Block DWD mit Zarge bis 100 mm Dämmstärke 	1	380388	374,75	D1
 <p>Montageset für ACO Therm® Block DWD mit Zarge bis 100 mm Dämmstärke bestehend aus:</p> <ul style="list-style-type: none"> ■ 4 Dämmplattenkleber Art.-Nr. 315798 ■ 4 Befestigungsset für Lichtschacht Art.-Nr. 315822 ■ 4 Kompriband 4 m Art.-Nr. 315932 ■ 4 Dichtband Dichtfix Art.-Nr. 35632 ■ 4 Dichtstoff aus Kartusche Art.-Nr. 315799 ■ 1 Dichtstoff zum Streichen Art.-Nr. 315801 ■ 4 Kartusche Dichtstoff Acryrub Art.-Nr. 380390 	<ul style="list-style-type: none"> ■ 4 Stück ACO Therm® Block DWD mit Zarge bis 100 mm Dämmstärke 	1	380389	1.423,00	D1
 <p>Montageset für ACO Therm® Block DWD mit Zarge ab 125 mm Dämmstärke bestehend aus:</p> <ul style="list-style-type: none"> ■ 1 Dämmplattenkleber Art.-Nr. 315798 ■ 1 Befestigungsset für Lichtschacht Art.-Nr. 315797 ■ 1 Kompriband 4m Art.-Nr. 315932 ■ 1 Dichtband Dichtfix Art.-Nr. 35632 ■ 1 Dichtstoff aus Kartusche Art.-Nr. 315799 ■ 3 Dichtstoff zum Streichen Art.-Nr. 315800 ■ 1 Kartusche Dichtstoff Acryrub Art.-Nr. 380390 	<ul style="list-style-type: none"> ■ 1 Stück ACO Therm® Block DWD mit Zarge ab 125 mm Dämmstärke 	1	380569	376,00	D1
 <p>Montageset für ACO Therm® Block DWD mit Zarge ab 125 mm Dämmstärke bestehend aus:</p> <ul style="list-style-type: none"> ■ 4 Dämmplattenkleber Art.-Nr. 315798 ■ 4 Befestigungsset für Lichtschacht Art.-Nr. 315797 ■ 4 Kompriband 4 m Art.-Nr. 315932 ■ 4 Dichtband Dichtfix Art.-Nr. 35632 ■ 4 Dichtstoff aus Kartusche Art.-Nr. 315799 ■ 1 Dichtstoff zum Streichen Art.-Nr. 315801 ■ 4 Kartusche Dichtstoff Acryrub Art.-Nr. 380390 	<ul style="list-style-type: none"> ■ 4 Stück ACO Therm® Block DWD mit Zarge ab 125 mm Dämmstärke 	1	380570	1.428,00	D1
 <p>Montagebolzen</p> <ul style="list-style-type: none"> ■ für die einfache Ausrichtung und Montage eines Therm Blocks mit Zarge vor einem Schalungselement (1 Paar) 	<ul style="list-style-type: none"> ■ 1 Stück ACO Therm® Block mit Zarge 	1	380398	21,25	D1

Dreh-/Kipp-Wechseleinsätze mit 3-fach Wärmeschutzverglasung

- Passend für ACO Therm® Block mit Zarge
- Geeignet für KfW-geförderte Gebäude und Passivhäuser durch zusätzliche Kerndämmung
- Mit 3-fach Wärmeschutzverglasung
- U_g -Wert = 0,6 W/(m²K)
- U_w -Wert = 0,83 W/(m²K) bezogen auf 1,23 x 1,48 m Fenstergröße in Verbindung mit dem Leibungsrahmen Standard
- U_w -Wert = 0,73 W/(m²K) bezogen auf 1,23 x 1,48 m Fenstergröße in Verbindung mit dem hochwärmegeprägten Leibungsrahmen
- Schalldämmmaß R_w -Wert = 35db
- Montage ohne Fachbetrieb möglich
- Geprüft durch das ift-Rosenheim
(Prüfbericht 22-001807-PRO1 (Standardausführung) und
Prüfbericht 22-001807-PRO02 (Hochwärmegeprägten) einsehbar unter: www.aco.de/zertifikate)

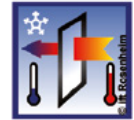

Für Rahmen Breite x Höhe [mm]	Glasfläche [m ²]	VPE [Stk]	Artikel-Nr.		Preis/Stk. [EUR]	RG
			DIN-links	DIN-rechts		
Standardausführung (mit 3-fach Wärmeschutzverglasung)						
800 x 600	0,184	12	3007646	3007647	303,00	A1
1000 x 500	0,179	12	3007650	3007651	320,50	A1
1000 x 625	0,271	12	3007652	3007653	331,75	A1
1000 x 750	0,364	12	3007654	3007655	340,00	A1
1000 x 1000	0,549	12	3007658	3007659	376,00	A1
Hochwärmegeprägten (PHT)						
800 x 600 ¹⁾	0,184	1	3007680	3007681	416,00	A2
1000 x 500 ¹⁾	0,179	1	3007684	3007685	435,50	A2
1000 x 625 ¹⁾	0,271	1	3007686	3007687	451,00	A2
1000 x 750 ¹⁾	0,364	1	3007688	3007689	464,25	A2
1000 x 1000 ¹⁾	0,549	1	3007690	3007691	532,00	A2

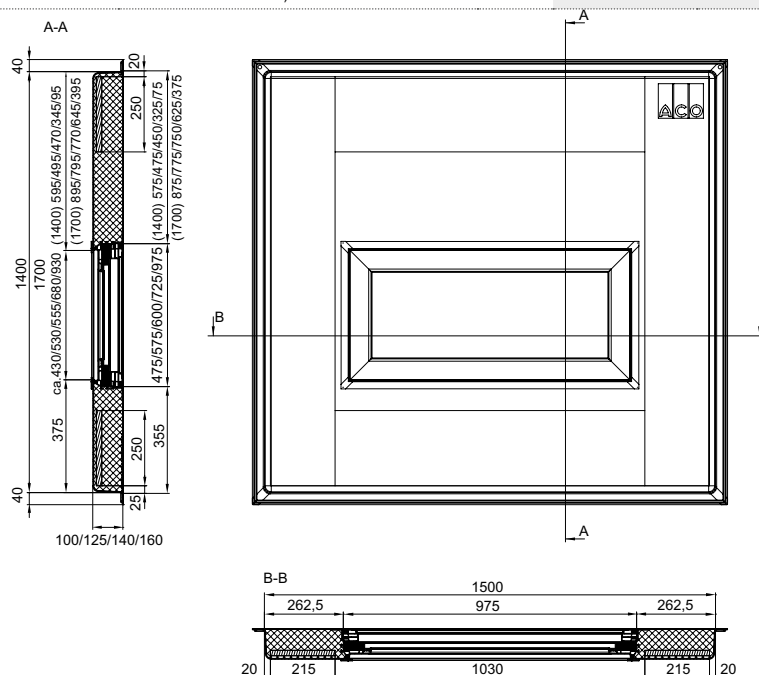

¹⁾ Lieferzeit auf Anfrage.

Mit integriertem hochwasserdichtem* Dreh-Kippflügel

ACO Produktvorteile

- Fenster in der Dämmebene
- Größtmöglicher Lichteinfall
- optimaler Isothermenverlauf
- Verbesserter Uw-Wert durch Fensterzarge mit Einschieblingen
- Hochdämmender PUR-Schaum, Wärmeleitfähigkeit 0,025 W/(mK)
- Kosten- und zeitsparende Montage
- Wärmebrückenfreie Lichtschachtmontage
- Fertige Oberfläche, Verputzen und Streichen im Lichtschacht nicht notwendig
- Umlaufender Abdichtungsflansch zur einfachen und kontrollierbaren Abdichtung

- Lichtschachtmontage mit Spaxschrauben
- ABS Wanne
- Luftdicht eingeschäumte Fensterzarge
- Plattengrößen in mm: 1500 x 1400 und 1500 x 1700
- Dämmstärken in mm: 100 und 125 – weitere Dämmstärken auf Anfrage
- Fenstergrößen in mm: 800 x 600, 1000 x 500, 1000 x 625, 1000 x 750, 1000 x 1000
- Montierbare Lichtschächte
 - 1000 x 1000 x 400 mm
 - 1000 x 1300 x 400 mm
 - 1000 x 1000 x 600 mm
 - 1000 x 1300 x 600 mm
 - 1250 x 1000 x 400 mm
 - 1250 x 1300 x 600 mm



Hinweise: Das ACO Therm® Leibungskellerfenster hochwasserdicht* ersetzt nicht den druckwasserdichten Lichtschacht und kann nicht Bestandteil einer dauerhaften Bauwerksabdichtung nach DIN 18533 sein. Es ist geprüft für den Einbau in WU-Beton. Die Einbauhinweise und die Produktinformationen sind unbedingt zu beachten!
Zur Aufrechterhaltung der Wasserdichtigkeit/Hochwasserbeständigkeit muss das Fenster einmal jährlich und nach jedem Hochwasserereignis durch einen ACO Servicepartner geprüft werden.

*24 Std.-Test gem. ift-Richtlinie FE-07/01, Prüfbericht 16-000434-PR01 einsehbar unter: www.aco.de/zertifikate



ACO Therm® Block
druckwasserdicht



Geprüftes Anschlussfugensystem nach ift-Richtlinie MO-01/1:2007-01. Prüfbericht 10-000800-PR01 einsehbar unter: www.aco.de/zertifikate

Geprüfte Druckwasserdichtigkeit





Untersuchungsbericht UB.5.1/10-390 der MFPA Leipzig: „ACO Therm® Block – Anwendungstechnische Dichtigkeitsprüfung auf unterschiedlichen Untergründen.“ einsehbar unter: www.aco.de/zertifikate

Das ACO Therm® Leibungsfenster hochwasserdicht* ersetzt nicht den druckwasserdichten Lichtschacht und kann nicht Bestandteil einer dauerhaften Bauwerksabdichtung nach DIN 18533 sein. Die Einbauhinweise und die Produktinformationen sind unbedingt zu beachten!

Das hochwasserdichte* Kellerfenster sollte gemeinsam mit dem druckwasserdichten Lichtschacht von ACO verbaut werden, es kann diesen nicht ersetzen. Das Kellerfenster kann nicht Bestandteil einer dauerhaften Bauwerksabdichtung nach DIN 18533 sein. Das Fenster muss unterhalb der Lichtschachtkante und Lichtschachtrost verbaut sein. Dies dient dem unbedingten Schutz vor Treibgut. Es ist geprüft für den Einbau in WU-Beton bei genauer Befolgung der Einbauhinweise.

Abmessungen		Zargengröße	Benötigte Rohbauöffnung	VPE	Artikel-Nr.		Preis/Stk.	RG
Breite	Höhe	Breite x Höhe	Breite x Höhe		DIN-rechts	DIN-links		
[mm]	[mm]	[mm]	[mm]	[Stk]			[EUR]	
Dämmstärke: 100 mm¹⁾								
1500	1400	800 x 600	810 x 610	10	375337	375341	1.692,00	D1
		1000 x 500	1010 x 460	10	375338	375342	1.739,00	D1
		1000 x 625	1010 x 635	10	375339	375343	1.765,00	D1
		1000 x 750	1010 x 760	10	375340	375344	1.775,00	D1
	1700	800 x 600	810 x 610	10	375345	375350	1.739,00	D1
		1000 x 500	1010 x 460	10	375346	375351	1.775,00	D1
		1000 x 625	1010 x 635	10	375347	375352	1.817,00	D1
		1000 x 750	1010 x 760	10	375348	375353	1.822,00	D1
		1000 x 1000	1010 x 1010	10	375349	375354	1.936,00	D1
Dämmstärke: 125 mm¹⁾								
1500	1400	800 x 600	810 x 610	8	315676	315668	1.760,00	D1
		1000 x 500	1010 x 460	8	375355	375356	1.750,00	D1
		1000 x 625	1010 x 635	8	315677	315669	1.838,00	D1
		1000 x 750	1010 x 760	8	315678	315670	1.848,00	D1
	1700	800 x 600	810 x 610	8	315680	315672	1.812,00	D1
		1000 x 500	1010 x 460	8	375357	375358	1.791,00	D1
		1000 x 625	1010 x 635	8	315681	315673	1.884,00	D1
		1000 x 750	1010 x 760	8	315682	315674	1.895,00	D1
		1000 x 1000	1010 x 1010	8	315683	315675	2.004,00	D1

Erforderliches Zubehör

	Beschreibung	Passend für	VPE	Artikel-Nr.	Preis/Stk.	RG			
			[Stk]		[EUR]				
	<p>Montageset für ACO Therm® Block DWD mit Zarge bis 100 mm Dämmstärke</p> <p>bestehend aus:</p> <ul style="list-style-type: none"> ■ 1 Dämmplattenkleber Art.-Nr. 315798 ■ 1 Befestigungsset für Lichtschacht Art.-Nr. 315822 ■ 1 Kompriband 4 m Art.-Nr. 315932 ■ 1 Dichtband Dichtfix Art.-Nr. 35632 ■ 1 Dichtstoff aus Kartusche Art.-Nr. 315799 ■ 3 Dichtstoff zum Streichen Art.-Nr. 315800 ■ 1 Kartusche Dichtstoff Acryrub Art.-Nr. 380390 	<ul style="list-style-type: none"> ■ 1 Stück ACO Therm® Block DWD mit Zarge bis 100 mm Dämmstärke 	1	380388	374,75	D1			
		<p>Montageset für ACO Therm® Block DWD mit Zarge bis 100 mm Dämmstärke</p> <p>bestehend aus:</p> <ul style="list-style-type: none"> ■ 4 Dämmplattenkleber Art.-Nr. 315798 ■ 4 Befestigungsset für Lichtschacht Art.-Nr. 315822 ■ 4 Kompriband 4 m Art.-Nr. 315932 ■ 4 Dichtband Dichtfix Art.-Nr. 35632 ■ 4 Dichtstoff aus Kartusche Art.-Nr. 315799 ■ 1 Dichtstoff zum Streichen Art.-Nr. 315801 ■ 4 Kartusche Dichtstoff Acryrub Art.-Nr. 380390 	<ul style="list-style-type: none"> ■ 4 Stück ACO Therm® Block DWD mit Zarge bis 100 mm Dämmstärke 	1	380389	1.423,00	D1		
			<p>Montageset für ACO Therm® Block DWD mit Zarge ab 125 mm Dämmstärke</p> <p>bestehend aus:</p> <ul style="list-style-type: none"> ■ 1 Dämmplattenkleber Art.-Nr. 315798 ■ 1 Befestigungsset für Lichtschacht Art.-Nr. 315797 ■ 1 Kompriband 4m Art.-Nr. 315932 ■ 1 Dichtband Dichtfix Art.-Nr. 35632 ■ 1 Dichtstoff aus Kartusche Art.-Nr. 315799 ■ 3 Dichtstoff zum Streichen Art.-Nr. 315800 ■ 1 Kartusche Dichtstoff Acryrub Art.-Nr. 380390 	<ul style="list-style-type: none"> ■ 1 Stück ACO Therm® Block DWD mit Zarge ab 125 mm Dämmstärke 	1	380569	376,00	D1	
				<p>Montageset für ACO Therm® Block DWD mit Zarge ab 125 mm Dämmstärke</p> <p>bestehend aus:</p> <ul style="list-style-type: none"> ■ 4 Dämmplattenkleber Art.-Nr. 315798 ■ 4 Befestigungsset für Lichtschacht Art.-Nr. 315797 ■ 4 Kompriband 4 m Art.-Nr. 315932 ■ 4 Dichtband Dichtfix Art.-Nr. 35632 ■ 4 Dichtstoff aus Kartusche Art.-Nr. 315799 ■ 1 Dichtstoff zum Streichen Art.-Nr. 315801 ■ 4 Kartusche Dichtstoff Acryrub Art.-Nr. 380390 	<ul style="list-style-type: none"> ■ 4 Stück ACO Therm® Block DWD mit Zarge ab 125 mm Dämmstärke 	1	380570	1.428,00	D1
					<p>Montagebolzen</p> <ul style="list-style-type: none"> ■ für die einfache Ausrichtung und Montage eines Therm Blocks mit Zarge vor einem Schalungselement (1 Paar) 	<ul style="list-style-type: none"> ■ 1 Stück ACO Therm® Block mit Zarge 	1	380398	21,25

Technische Zeichnung

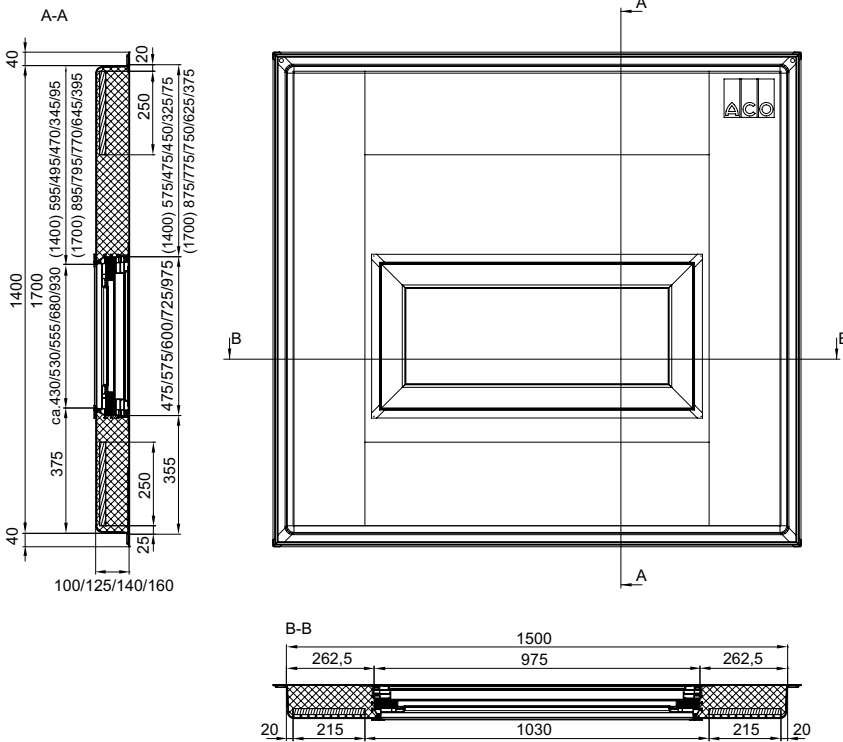

2

Schalungselemente für ACO Therm® Block mit integrierter Zarge

ACO Produktvorteile

- Zum Einbetonieren im Fertigteilwerk oder in Ortbeton
- Innenseitige Schalungsabdichtung
- Folierte Oberfläche zum Schutz gegen Verschmutzung
- Werkseitige Holzaussteifung

■ Mit Aufnahme für Montagebolzen
Art.-Nr. 380398



Abmessungen			Passend für	VPE	Artikel-Nr.	Preis/Stk.	RG
Breite [mm]	Höhe [mm]	Leibungtiefe [mm]					
Baurichtmaß: 800 x 600 mm							
790	590	200 ¹⁾	■ ACO Therm® Block mit integrierter Zarge 800 x 600 mm	12	327910	132,00	A1
		240		10	327911	132,00	A1
		250		8	327912	132,00	A1
		300		8	327913	132,00	A1
		365		6	327914	144,50	A1
		400 ¹⁾		6	327915	144,50	A1
Baurichtmaß: 1000 x 500 mm							
990	490	200 ¹⁾	■ ACO Therm® Block mit integrierter Zarge 1000 x 500 mm	18	327920	134,75	A1
		240 ¹⁾		15	327921	134,75	A1
		250 ¹⁾		12	327922	134,75	A1
		300		12	327923	134,75	A1
		365		9	327924	146,50	A1
		400 ¹⁾		9	327925	146,50	A1
Baurichtmaß: 1000 x 625 mm							
990	615	200 ¹⁾	■ ACO Therm® Block mit integrierter Zarge 1000 x 625 mm	12	327930	141,75	A1
		240		10	327931	141,75	A1
		250		8	327932	141,75	A1
		300		8	327933	141,75	A1
		365 ¹⁾		6	327934	155,25	A1
		400 ¹⁾		6	327935	155,25	A1
Baurichtmaß: 1000 x 750 mm							
990	740	200 ¹⁾	■ ACO Therm® Block mit integrierter Zarge 1000 x 750 mm	12	327940	152,75	A1
		240		10	327941	152,75	A1
		250		8	327942	152,75	A1
		300		8	327943	152,75	A1
		365		6	327944	167,50	A1
		400 ¹⁾		6	327945	167,50	A1

¹⁾Lieferzeit auf Anfrage.

Abmessungen			Passend für	VPE	Artikel-Nr.	Preis/Stk.	RG
Breite [mm]	Höhe [mm]	Leibungstiefe [mm]					
Baurichtmaß: 1000 x 1000 mm							
990	990	200 ¹⁾	ACO Therm® Block mit integrierter Zarge 1000 x 1000	6	327950	186,00	A1
		240		5	327951	186,00	A1
		250		4	327952	186,00	A1
		300 ¹⁾		4	327953	186,00	A1
		365 ¹⁾		3	327954	205,50	A1
		400 ¹⁾		3	327955	205,50	A1

Anwendungsbeispiel

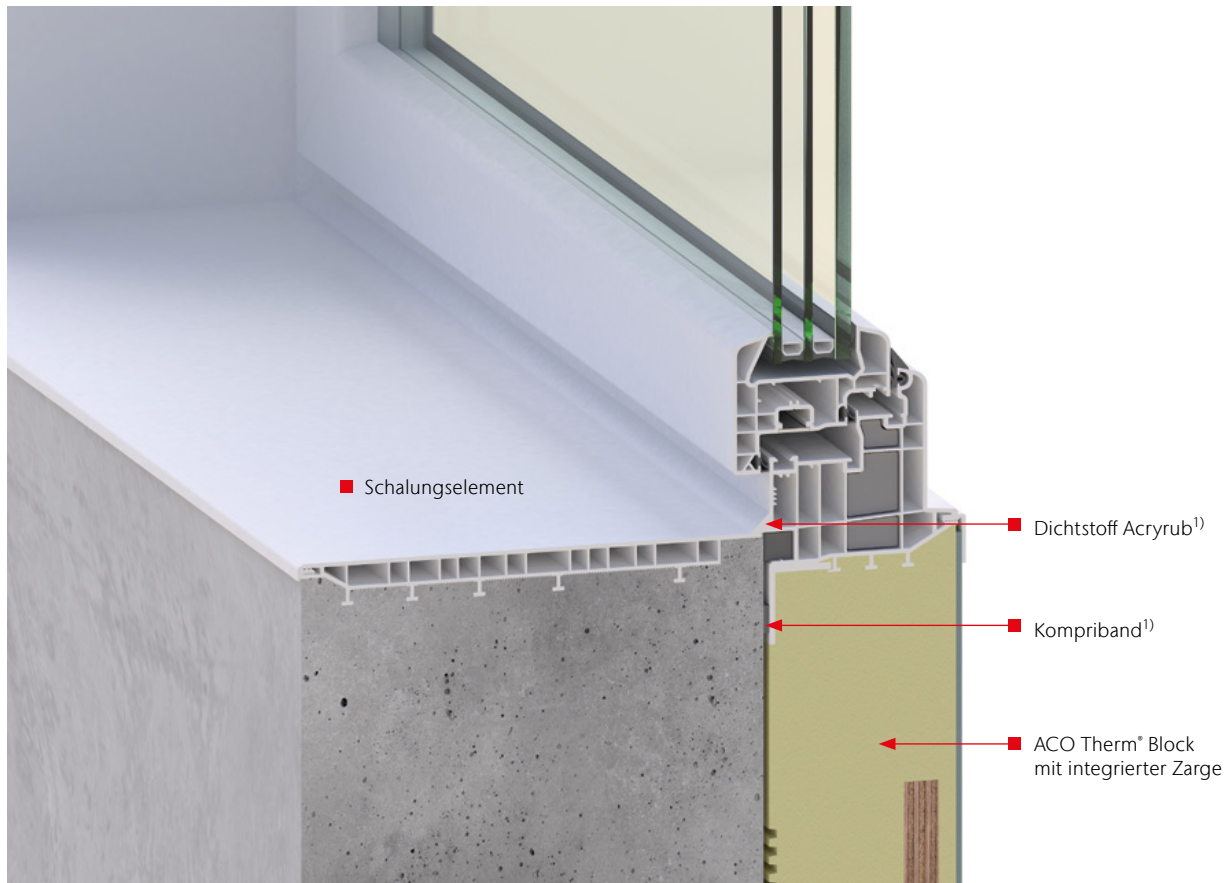

Schalungselement zum Einbetonieren im Fertigteilwerk oder in Ortbeton

¹⁾ Im Montageset enthalten.

Leibungselemente für ACO Therm® Block mit integrierter Zarge

ACO Produktvorteile

- Zum Verkleiden einer bestehenden Fensterleibung
- Mit innenseitigem Abdeckwinkel
- Werkseitige Holzaussteifung
- Zum bauseitigem Einschäumen

■ Die vorhandene Fensterleibung muss in Breite und Höhe um 20 mm größer als die Außenmaße der Leibungselemente sein.





Abmessungen			Passend für	VPE	Artikel-Nr.	Preis/Stk.	RG
Breite	Höhe	Leibungstiefe					
[mm]	[mm]	[mm]		[Stk]		[EUR]	
Leibungs- bzw. Öffnungsmaß: 810 x 610 mm							
790	590	200 ¹⁾	■ ACO Therm® Block mit Zarge 800 x 600 mm	12	380450	148,50	D1
		240		10	380451	163,00	D1
		250		8	380452	164,25	D1
		300		8	380453	169,25	D1
		365		6	380454	198,50	D1
		400 ¹⁾		6	380455	200,50	D1
Leibungs- bzw. Öffnungsmaß: 1010 x 510 mm							
990	490	200 ¹⁾	■ ACO Therm® Block mit Zarge 1000 x 500 mm	18	380426	151,75	D1
		240 ¹⁾		15	380427	166,25	D1
		250 ¹⁾		12	380428	167,25	D1
		300 ¹⁾		12	380429	172,50	D1
		365		9	380430	201,50	D1
		400 ¹⁾		9	380431	203,50	D1
Leibungs- bzw. Öffnungsmaß: 1010 x 635 mm							
990	615	200 ¹⁾	■ ACO Therm® Block mit Zarge 1000 x 625 mm	12	380432	163,00	D1
		240 ¹⁾		10	380433	169,25	D1
		250 ¹⁾		8	380434	170,25	D1
		300 ¹⁾		8	380435	175,50	D1
		365 ¹⁾		6	380436	206,75	D1
		400 ¹⁾		6	380437	207,75	D1
Leibungs- bzw. Öffnungsmaß: 1010 x 760 mm							
990	740	200 ¹⁾	■ ACO Therm® Block mit Zarge 1000 x 750 mm	12	380438	172,50	D1
		240		10	380439	178,75	D1
		250		8	380440	179,75	D1
		300		8	380441	185,00	D1
		365 ¹⁾		6	380442	219,25	D1
		400 ¹⁾		6	380443	222,25	D1

¹⁾Lieferzeit auf Anfrage.

Abmessungen			Passend für	VPE	Artikel-Nr.	Preis/Stk.	RG
Breite	Höhe	Leibungstiefe					
[mm]	[mm]	[mm]		[Stk]		[EUR]	
Leibungs- bzw. Öffnungsmaß: 1010 x 1010 mm							
990	990	200 ¹⁾	ACO Therm® Block mit Zarge 1000 x 1000 mm	6	380444	189,00	D1
		240		5	380445	194,25	D1
		250		4	380446	195,25	D1
		300		4	380447	201,50	D1
		365 ¹⁾		3	380448	237,75	D1
		400 ¹⁾		3	380449	241,00	D1

Zubehör

Beschreibung		Passend für	VPE	Artikel-Nr.	Preis/Stk.	RG
			[Stk]		[EUR]	
	Dämmplattenkleber <ul style="list-style-type: none"> ■ Zum Einschäumen der Leibungselemente ■ 800 ml ■ 1-K Polyurethankleber ■ Verarbeitung erfolgt mit Hilfe einer Schaumpistole 	ACO Therm® Block	12	315798	36,25	D1
	Dichtstoff Acryrub <ul style="list-style-type: none"> ■ 310 ml Kartusche ■ Für die luftdichte Innenabdichtung von Leibungs- oder Schalungselement 	ACO Therm® Block	1	380390	15,25	D1

Anwendungsbeispiel

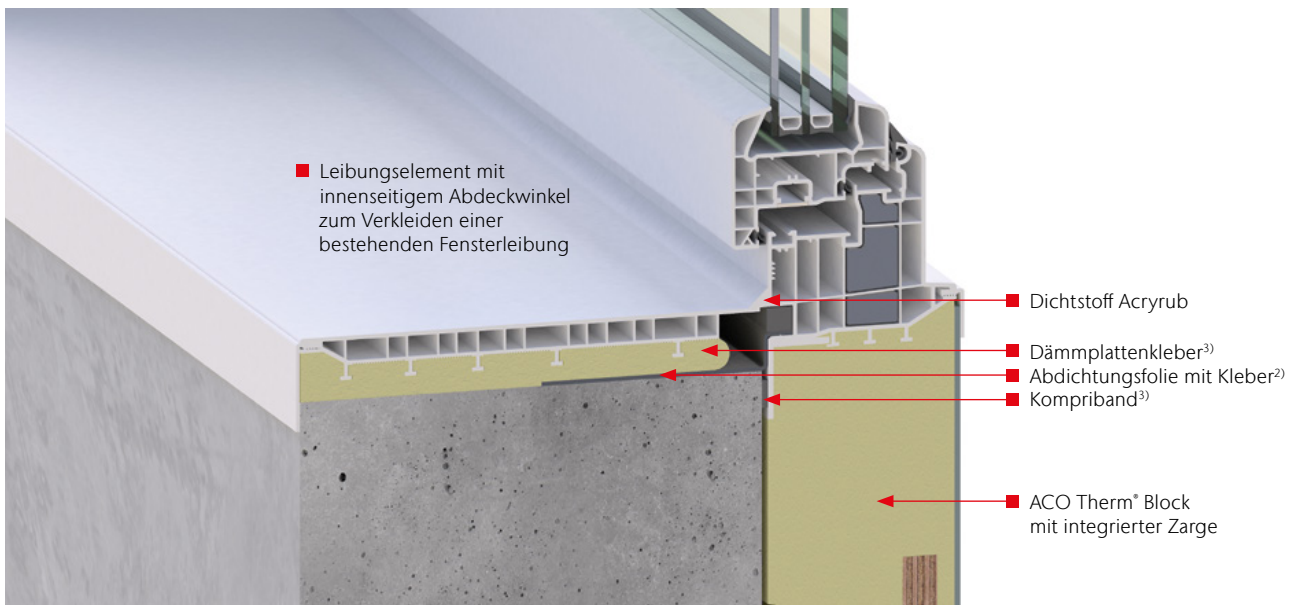

ACO Therm® Block mit integrierter Fensterzarge und Drehkipplügel für die druckwasserdichte Lichtschachtmontage, Leibungselement









¹⁾ Lieferzeit auf Anfrage.
²⁾ Nur bei Therm® Block Standard erforderlich.
³⁾ Im Montageset enthalten.

Optionales Zubehör

Beschreibung	Passend für	VPE [Stk]	Artikel-Nr.	Preis/Stk. [EUR]	RG
Abdeckprofil für Dämmstärke 80 und 100 mm ■ Aus Aluminium ■ Länge: 1520 mm	■ ACO Therm® Block	1	380456	37,25	D1
Abdeckprofil für Dämmstärke 125 mm ■ Aus Aluminium ■ Länge: 1520 mm	■ ACO Therm® Block	1	380457	43,75	D1
Abdeckprofil für Dämmstärke 140 mm ■ Aus Aluminium ■ Länge: 1520 mm	■ ACO Therm® Block	1	380458	53,50	D1
Abdeckprofil für Dämmstärke 160 mm ■ Aus Aluminium ■ Länge: 1520 mm	■ ACO Therm® Block	1	380459	58,75	D1
Abdeckprofil für Dämmstärke 180 mm ■ Aus Aluminium ■ Länge: 1520 mm	■ ACO Therm® Block	1	380460	69,75	D1
Abdeckprofil für Dämmstärke 200 mm ■ Aus Aluminium ■ Länge: 1520 mm	■ ACO Therm® Block	1	380461	73,75	D1
Seitenteile-Set für Abdeckprofile ■ Geeignet für 80 mm und 100 mm Abdeckprofile ■ 1 Paar	■ ACO Therm® Block	1	380462	14,50	D1
Seitenteile-Set für Abdeckprofile ■ Geeignet für 125 mm Abdeckprofile ■ 1 Paar	■ ACO Therm® Block	1	380463	15,50	D1
Seitenteile-Set für Abdeckprofile ■ Geeignet für 140 mm Abdeckprofile ■ 1 Paar	■ ACO Therm® Block	1	380464	18,00	D1
Seitenteile-Set für Abdeckprofile ■ Geeignet für 160 mm Abdeckprofile ■ 1 Paar	■ ACO Therm® Block	1	380465	20,00	D1
Seitenteile-Set für Abdeckprofile ■ Geeignet für 180 mm Abdeckprofile ■ 1 Paar	■ ACO Therm® Block	1	380466	22,50	D1
Seitenteile-Set für Abdeckprofile ■ Geeignet für 200 mm Abdeckprofile ■ 1 Paar	■ ACO Therm® Block	1	380467	24,50	D1

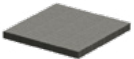

Einzelteile

	Beschreibung	Passend für	VPE [Stk]	Artikel-Nr.	Preis/Stk. [EUR]	RG
	Dämmplattenkleber¹⁾ ■ 800 ml ■ 1-K Polyurethankleber ■ Verarbeitung erfolgt mit Schaumpistole	■ ACO Therm® Block und Erhöhungselement	12	315798	36,25	D1
	Montageset für Dämmstärke 80/100 mm ■ Für Standard-Lichtschachtmontage ■ Ausreichend für 1 ACO Therm® Blockk	■ ACO Therm® Block Standard	8	315796	16,50	D1
	Montageset für Dämmstärke ab 125 mm ■ Für Standard-Lichtschachtmontage ■ Ausreichend für 1 ACO Therm® Block	■ ACO Therm® Block Standard	8	315936	18,50	D1
	Montageset für Dämmstärke ab 180 mm ■ Für Standard-Lichtschachtmontage ■ Ausreichend für 1 ACO Therm® Block	■ ACO Therm® Block Standard	8	380392	19,75	D1
	Montageset für Dämmstärke bis 100 mm ■ Für druckwassersichte Lichtschachtmontage ■ Ausreichend für 1 ACO Therm® Block	■ ACO Therm® Block DWD	8	315822	75,50	D1
	Montageset für Dämmstärke ab 125 mm ■ Für druckwassersichte Lichtschachtmontage ■ Ausreichend für 1 ACO Therm® Block	■ ACO Therm® Block DWD	8	315797	77,50	D1
	Dichtstoff Acryrub ■ 310 ml Kartusche ■ Für die luftdichte Innenabdichtung von Leibungs- oder Schalungselement	■ ACO Therm® Block	1	380390	15,25	D1
	Dichtstoff ■ Zur Abdichtung zwischen ACO Therm® Block und Wand ■ Für 1 ACO Therm® Block werden 3 kg Dichtstoff benötigt	■ ACO Therm® Block ■ 290 ml Kartusche ■ 1 kg Dose ■ 14 kg Eimer	20 6 1	315799 315800 315801	19,50 30,25 290,75	D1 D1 D1
	Dichtband Dichtfix ■ Zur Abdichtung zwischen ACO Therm® Block und Lichtschacht	■ ACO Therm® Block	10	35632	168,75	E2
	Kleber für Abdichtungsfolie ■ 310 ml Kartusche ■ Für Abdichtungsfolien innen	■ ACO Therm® Block	8	315802	19,50	D1
	Abdichtungsfolie ■ 5 m ■ Luftdichte Verklebung der Zarge innen	■ ACO Therm® Block	8	315803	65,00	D1
	Armierungsgewebe ■ 4 Streifen je 100 x 2000 mm ■ Bei Bedarf (unebene Abdichtungsflächen)	■ ACO Therm® Block DWD	8	315804	31,75	D1
	Kompriband ■ 4 m ■ Zum Aufkleben auf den Abdichtungsflansch der Fensterzarge	■ ACO Therm® Block mit Zarge	1	315932	19,00	E1
	Montagebolzen für die einfache Ausrichtung und Montage eines Therm Blocks mit Zarge vor einem Schalungselement (1 Paar)	■ 1 Stück ACO Therm® Block mit Zarge	1	380398	21,25	D1

¹⁾ Bedarf:
Therm Block mit Aussparung: ½ Dose je Platte
Therm Block mit integrierter Zarge: 1 Dose je Platte



3

ACO Therm® Lichtschächte aus Kunststoff

HOLD:
Abhalten und Rückhalten



Kunststoff-Lichtschächte und Lüftungsschächte

		Setartikel	120
ACO Therm® Lichtschächte aus Kunststoff	Lichtschachtkörper	Lichtschächte 400 mm Tiefe	122
		Lichtschächte 600 mm Tiefe	123
		Lichtschächte 700 mm Tiefe	124
		Rückwände	125
Montagesets – Standard-Montage	Auswahlhilfe für Montagesets		126
	Montage direkt an Kellerwand		128
	Montage auf Perimeterdämmung – Betonwand		128
	Montage auf Perimeterdämmung – gemauerte Wand		130
Montagesets – druckwasserdichte Montage	Produktinformation		132
	Anbringung an weißer Wanne mit Befestigungssystem Dichtfix		134
	Anbringung an weißer Wanne mit Befestigungssystem Prefix		136
	Anbringung an schwarzer Wanne		138
Roste	Lichtschachtroste Standard		140
	Lichtschachtroste – verkürzte Ausführung		142
	Lichtschachtroste – verlängerte Ausführung		144
	Roste für 4-seitig geschlossene Aufstockelemente		146
	Designroste für 4-seitig geschlossene Aufstockelemente		147
	Lichtschacht – Designroste		148
Aufstockelemente	Aufstockelemente inkl. Montagesets		150
	Aufstockelemente – druckwasserdicht		152
	Aufstockelemente, 4-seitig geschlossen		153
	Aufstockelemente – Einzelteile		154
	Montagesets für Aufstockelemente		158
	U-Profile/Wandanschlussprofile		160
	Technische Daten		162
Zubehör	Entwässerungsanschlüsse und Verschlüsse		164
	Aufsteckzargen und Bohrschablone		165
Lichtschacht-Abdeckungen	Produktinformation		166
	Design-Lichtschachtabdeckung	Lichtschacht-Glasabdeckung, Aufstockelement	168
		Lichtschacht-Glasabdeckung, Aufstockelement und Lüftungskasten	169
	Vario Design-Lichtschachtabdeckung	mit Glas und Einfassungsrahmen	170
		mit Einlegeprofilen und Einfassungsrahmen	172
		Baukasten	174
	Laub- und Insektenschutzgitter		176
	Abdeckungen aus ESG-Glas		177
	Abdeckung aus Aluminium/Plexiglas – begehbar		178
	Lüftungskasten für begehbare Abdeckungen		179
ACO Therm® Lüftungsschächte	Lüftungsschachtkörper		180
	Montagesets		181
	Roste		182
	Entwässerungsanschlüsse und Verschlüsse		183



Setartikel

ACO Produktvorteile

- Variable Erweiterung durch Systemkomponenten möglich
- Komplettsätze sind bestehend aus Lichtschachtkörper, Rost und Montageset
- Montage direkt an die Kellerwand

- In den Ausführungen begehbar oder befahrbar
- Verschiedene Größen und Rostvarianten

- Befahrbare Roste können standardmäßig nur parallel zur Montagefläche des Lichtschachtes befahren werden
- Das Befahren des Rostes in Richtung der Montagefläche ist nur durch eine bauseitig anzubringende Verstärkung (Winkelleisen) unter dem Rückenträger des Rostes möglich. Winkelleisen führen wir nicht im Programm
- Für öffentlich zugängliche Bereiche empfehlen wir den Einsatz von ACO Betonlichtschächten



Variante	Rost	Anwendung	VPE [Stk]	Artikel-Nr.	Preis/Stk. [EUR]	RG
Abmessung: 800 x 600 x 400 mm, inkl. Montageset Art.-Nr. 375036						
Streckmetall		begehbar, bis 1,5 kN belastbar	25	375581	183,50	E1
Maschenrost 30/30		begehbar, bis 1,5 kN belastbar	25	375582	186,00	E1
Maschenrost 30/10		begehbar, bis 1,5 kN belastbar	25	375583	208,50	E1
		befahrbar, bis 9 kN belastbar	25	375584	261,25	E1
Abmessung: 1.000 x 600 x 400 mm, inkl. Montageset Art.-Nr. 35595 (begehbar) oder Art.-Nr. 35598 (befahrbar)						
Streckmetall		begehbar, bis 1,5 kN belastbar	25	35601	193,50	E1
Maschenrost 30/30		begehbar, bis 1,5 kN belastbar	25	35605	192,50	E1
Maschenrost 30/10		begehbar, bis 1,5 kN belastbar	25	35609	222,50	E1
		befahrbar, bis 9 kN belastbar	25	35613	272,75	E1
Abmessung: 1.000 x 1.000 x 400 mm, inkl. Montageset Art.-Nr. 375036						
Streckmetall		begehbar, bis 1,5 kN belastbar	30	375585	236,00	E1
Maschenrost 30/30		begehbar, bis 1,5 kN belastbar	30	375586	235,00	E1
Maschenrost 30/10		begehbar, bis 1,5 kN belastbar	30	375587	265,00	E1
		befahrbar, bis 9 kN belastbar	30	375588	312,50	E1
Abmessung: 1.000 x 1.300 x 400 mm, inkl. Montageset Art.-Nr. 375036						
Streckmetall		begehbar, bis 1,5 kN belastbar	30	375589	318,75	E1
Maschenrost 30/30		begehbar, bis 1,5 kN belastbar	30	375590	317,75	E1
Maschenrost 30/10		begehbar, bis 1,5 kN belastbar	30	375591	347,75	E1
		befahrbar, bis 9 kN belastbar	30	375592	395,25	E1
Abmessung: 1.250 x 1.000 x 400 mm, inkl. Montageset Art.-Nr. 35595 (begehbar) oder Art.-Nr. 35598 (befahrbar)						
Streckmetall		begehbar, bis 1,5 kN belastbar	30	35904	315,75	E1
Maschenrost 30/30		begehbar, bis 1,5 kN belastbar	30	35905	319,75	E1
Maschenrost 30/10		begehbar, bis 1,5 kN belastbar	30	35906	346,25	E1
		befahrbar, bis 9 kN belastbar	30	35907	440,25	E1
Abmessung: 1.000 x 1.000 x 600 mm, inkl. Montageset Art.-Nr. 375036						
Streckmetall		begehbar, bis 1,5 kN belastbar	25	375008	286,85	E1
Maschenrost 30/30		begehbar, bis 1,5 kN belastbar	25	375009	286,85	E1
Maschenrost 30/10		begehbar, bis 1,5 kN belastbar	25	375010	286,85	E1
		befahrbar, bis 9 kN belastbar	25	375011	396,25	E1
Abmessung: 1.000 x 1.300 x 600 mm, inkl. Montageset Art.-Nr. 375036						
Streckmetall		begehbar, bis 1,5 kN belastbar	25	375012	418,35	E1
Maschenrost 30/30		begehbar, bis 1,5 kN belastbar	25	375013	418,35	E1
Maschenrost 30/10		begehbar, bis 1,5 kN belastbar	25	375014	418,35	E1
		befahrbar, bis 9 kN belastbar	25	375015	527,75	E1

Montagesets für die Montage auf Perimeterdämmung finden Sie ab Seite 128.

Variante	Rost	Anwendung	VPE	Artikel-Nr.	Preis/Stk.	RG
			[Stk]		[EUR]	
Abmessung: 1.250 x 1.300 x 600 mm, inkl. Montageset Art.-Nr. 375036						
Streckmetall		begehbar, bis 1,5 kN belastbar	25	375016	513,80	E1
Maschenrost 30/30		begehbar, bis 1,5 kN belastbar	25	375017	513,80	E1
Maschenrost 30/10		begehbar, bis 1,5 kN belastbar	25	375018	565,50	E1
		befahrbar, bis 9 kN belastbar	25	375019	676,25	E1
Abmessung: 1.500 x 1.000 x 700 mm, inkl. Montageset Art.-Nr. 38775						
Streckmetall		begehbar, bis 1,5 kN belastbar	1	38776	1.055,25	E5
Maschenrost 30/30		begehbar, bis 1,5 kN belastbar	1	38777	1.055,25	E5
Maschenrost 30/10		begehbar, bis 1,5 kN belastbar	1	38778	1.126,00	E5
Abmessung: 1.500 x 1.500 x 700 mm, inkl. Montageset Art.-Nr. 38775						
Streckmetall		begehbar, bis 1,5 kN belastbar	1	38779	1.402,25	E5
Maschenrost 30/30		begehbar, bis 1,5 kN belastbar	1	38780	1.402,25	E5
Maschenrost 30/10		begehbar, bis 1,5 kN belastbar	1	38781	1.473,00	E5
Abmessung: 2.000 x 1.000 x 700 mm, inkl. Montageset Art.-Nr. 38775						
Streckmetall		begehbar, bis 1,5 kN belastbar	1	38782	1.611,00	E5
Maschenrost 30/30		begehbar, bis 1,5 kN belastbar	1	38783	1.611,00	E5
Maschenrost 30/10		begehbar, bis 1,5 kN belastbar	1	38784	1.696,50	E5
Abmessung: 2.000 x 1.500 x 700 mm, inkl. Montageset Art.-Nr. 38775						
Streckmetall		begehbar, bis 1,5 kN belastbar	1	38785	2.180,00	E5
Maschenrost 30/30		begehbar, bis 1,5 kN belastbar	1	38786	2.180,00	E5
Maschenrost 30/10		begehbar, bis 1,5 kN belastbar	1	38787	2.265,50	E5

Abmessungen

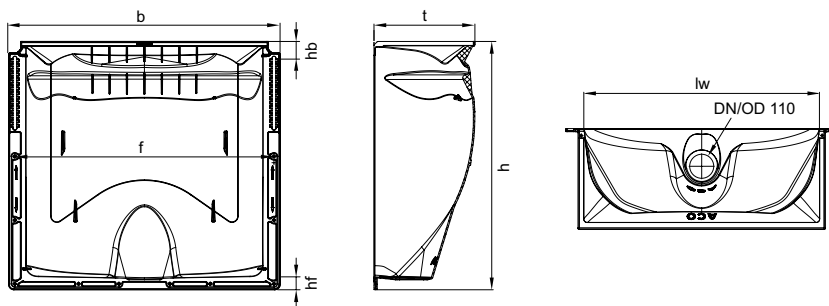

Typ	Fensterbreite	Rostgröße	Abmessung						
			b	f	hb	hf	t	h	lw
	[mm]	[mm]	[mm]	[mm]	[mm]	[mm]	[mm]	[mm]	[mm]
800 x 600 x 400	800	840 x 400	970	916	80 ¹⁾	50	435	671	806
1000 x 600 x 400	1000	1040 x 400	1120	1080	65	65	430	666	1008
1000 x 1000 x 400	1000	1040 x 400	1164	1110	80 ¹⁾	50	430	1063	1006
1000 x 1300 x 400	1000	1040 x 400	1164	1110	80 ¹⁾	50	430	1363	1006
1250 x 1000 x 400	1250	1340 x 400	1430	1380	65	65	430	1074	1310
1000 x 1000 x 600	1000	1040 x 600	1164	1110	80 ¹⁾	50	630	1063	1009
1000 x 1300 x 600	1000	1040 x 600	1164	1110	80 ¹⁾	50	630	1363	1009
1250 x 1300 x 600	1250	1340 x 600	1464	1410	80 ¹⁾	50	630	1363	1314
1500 x 1000 x 700	1500	1665 x 700	1764	1706	75	55	730	1091	1595
1500 x 1500 x 700	1500	1665 x 700	1764	1706	75	55	730	1591	1595
2000 x 1000 x 700	2000	2165 x 700	2264	2206	75	55	730	1087	2095
2000 x 1500 x 700	2000	2165 x 700	2264	2206	75	55	730	1591	2095

Montagesets für die Montage von Großlichtschächten auf Perimeterdämmung finden Sie ab Seite 128.

¹⁾ Mitte Bohrung der 1. Rastung



Lichtschächte 400 mm Tiefe

ACO Produktvorteile

- Hochweiße Innenfläche
- Hoher Selbstreinigungseffekt
- Entwässerungsöffnung am tiefsten Punkt
- Bei den Größen 1000 x 1000 x 400 und 1000 x 1300 x 400 ist die Entwässerungsöffnung 110 mm von der Wand entfernt
- Langloch zur Lichtschachtmontage auf FFB-Niveau (fertiger Fußboden) bei den Größen
 - 800 x 600 x 400 mm
 - 1000 x 1000 x 400 mm
 - 1000 x 1300 x 400 mm

- Material: PP-GF
(Ausnahme:
1250 x 1000 x 400 mm GFK)
- Alle Ausführungen druckwasserdicht montierbar
- Alle Ausführungen begehbar oder befahrbar montierbar
- Für öffentlich zugängliche Bereiche empfehlen wir den Einsatz von ACO Betonlichtschächten



Abmessungen		VPE	Artikel-Nr.	Preis/Stk.	RG
Breite	Höhe				
[mm]	[mm]	[Stk]		[EUR]	
Tiefe: 400 mm					
800	600	25	375003	98,25	E1
	600	25	35567	116,25	E1
1000	1000	30	375005	143,00	E1
	1300	30	375006	225,75	E1
1250	1000	30	35894	207,00	E1

Befahrbare Roste können standardmäßig nur parallel zur Montagefläche befahren werden.
Das Befahren des Rostes in Richtung der Montagefläche ist nur

durch eine bauseitig anzubringende Verstärkung (Winkelleisen) unter dem Rückenträger des Rostes möglich.
Winkelleisen führen wir nicht im Programm.

Lichtschächte 600 mm Tiefe

ACO Produktvorteile

- Hochweiße Innenfläche
- Hoher Selbstreinigungseffekt
- Entwässerungsöffnung am tiefsten Punkt und 155 mm vor der Wand
- Langloch zur Lichtschachtmontage auf FFB-Niveau (fertiger Fußboden)

- Material: GFK
- Alle Größen druckwasserdicht montierbar
- Alle Ausführungen begehrbar oder befahrbar montierbar
- Für öffentlich zugängliche Bereiche empfehlen wir den Einsatz von ACO Betonlichtschächten



Abmessungen		VPE	Artikel-Nr.	Preis/Stk.	RG
Breite	Höhe				
[mm]	[mm]	[Stk]		[EUR]	
Tiefe: 600 mm					
1000	1000	25	375000	173,25	E1
	1300	25	375001	304,75	E1
1250	1300	25	375002	372,00	E1

Lichtschächte 700 mm Tiefe

ACO Produktvorteile

- Hochweiße Innenfläche
- Hoher Selbstreinigungseffekt
- Entwässerungsöffnung am tiefsten Punkt und 250 mm von der Wand
- Langloch zur Lichtschachtmontage auf FFB-Niveau (fertiger Fußboden)

- Material: GFK
- Begehbar und druckwasserdicht montierbar
- Für öffentlich zugängliche Bereiche empfehlen wir den Einsatz von ACO Betonlichtschächten



Abmessungen		VPE	Artikel-Nr.	Preis/Stk.	RG
Breite	Höhe				
[mm]	[mm]	[Stk]		[EUR]	
Standard-Montage, 700 mm					
1500	1000	1	375155	718,00	E5
	1500	1	375156	1.065,00	E5
2000	1000	1	375157	1.260,00	E5
	1500	1	375158	1.829,00	E5

Rückwände

- Lichtschachtkörper ist wandseitig mit einer Nut zur Aufnahme einer Rückwand ausgestattet
- Einsetzen einer Rückwand ersetzt das Verputzen im Lichtschacht
- Für folgende Lichtschachtgrößen nutzbar
 - 800 x 600 x 400 mm
 - 1000 x 1000 x 400 mm
 - 1000 x 1300 x 400 mm
 - 1000 x 1000 x 600 mm
 - 1000 x 1300 x 600 mm
 - 1250 x 1300 x 600 mm
- Fensteraussparung bauseits einzubringen

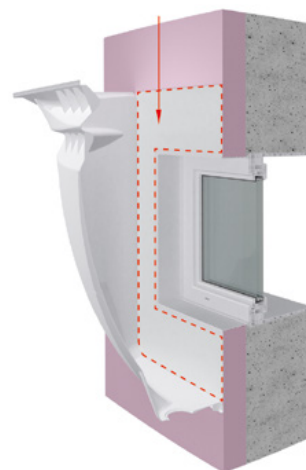

Für Lichtschacht/Aufstockelement			Abmessungen		VPE	Artikel-Nr.	Preis/Stk.	RG
Breite	Höhe	Tiefe	Breite	Höhe				
[mm]	[mm]	[mm]	[mm]	[mm]	[Stk]		[EUR]	
Für Lichtschacht ohne Wandanschlusswinkel								
1000	1000	400/600/	1022	994	10	3008556	100,50	E2
	1300	400/600/	1022	1294	10	3008557	120,50	E2
1250	1300	600/	1322	1294	10	3008558	140,75	E2
Für Lichtschacht mit Wandanschlusswinkel								
800	600	400/	820	553	10	375593	99,25	E2
1000	1000	400/600/	1022	954	10	375059	121,75	E2
	1300	400/600/	1022	1254	10	375060	146,00	E2
1250	1300	600/	1322	1254	10	375061	170,75	E2
Für Aufstockelement fix								
1000	295	400/600/	964	277	10	3008559	28,75	E2
	445	400/600/	964	427	10	3008560	35,75	E2
1250	295	600/	1264	277	10	3008561	34,00	E2
	445	600/	1264	427	10	3008562	49,25	E2
Für Aufstockelement höhenverstellbar								
1000	–	400/600/	1059	300	10	3008563	31,50	E2
1250	–	400/600/	1359	300	10	3008564	38,50	E2

Zubehör

Beschreibung		Passend für	VPE	Artikel-Nr.	Preis/Stk.	RG
			[Stk]		[EUR]	
 Klebedichtstoff	■ 450 g Kartusche	■ Rückwand	12	375089	32,25	E2
	■ Kartusche reicht für 2 Rückwände					

Auswahlhilfe für Montagesets

Montage direkt an Kellerwand

Lichtschacht	Montageuntergrund	begehbar	befahrbar
800 x 600 x 400	Betonwand	375036	375036
	gemauerte Wand*	35595	nicht möglich
1000 x 600 x 400	Betonwand	35595	35598
	gemauerte Wand*	35595	nicht möglich
1000 x 1000 x 400	Betonwand	375036	375036
	gemauerte Wand*	35595	nicht möglich
1000 x 1300 x 400	Betonwand	375036	375036
	gemauerte Wand*	35595	nicht möglich
1250 x 1000 x 400	Betonwand	35595	35598
	gemauerte Wand*	35595	nicht möglich
1000 x 1000 x 600	Betonwand	375036	375036
	gemauerte Wand*	35595	nicht möglich
1000 x 1300 x 600	Betonwand	375036	375036
	gemauerte Wand*	35595	nicht möglich
1250 x 1300 x 600	Betonwand	375036	375036
	gemauerte Wand*	35595	nicht möglich
1500 x 1000 x 700	Betonwand	38775	nicht möglich
	gemauerte Wand*	375144 + 375146	nicht möglich
1500 x 1500 x 700	Betonwand	38775	nicht möglich
	gemauerte Wand*	375144 + 375146	nicht möglich
2000 x 1000 x 700	Betonwand	38775	nicht möglich
	gemauerte Wand*	375144 + 375146	nicht möglich
2000 x 1500 x 700	Betonwand	38775	nicht möglich
	gemauerte Wand*	375144 + 375146	nicht möglich

^{*)} Mindestanforderungen an Mauersteine beachten.

Mindestanforderung an Mauersteine bei Einsatz der Montagesets 35595, 375142 und 375143

- Vollziegel ≥ Mz 12
- Kalksandvollstein ≥ KS 12
- Vollstein aus Leichtbeton ≥ V4
- Hochlochziegel ≥ HLz 14
- Kalksandlochstein ≥ KSL 12
- Hohlblock aus Leichtbeton ≥ HBl 4
- Porenbeton ≥ G4 (Druckfestigkeit ≥ 4 N/mm²)

Montage auf Perimeterdämmung – befahrbar ¹⁾

Lichtschacht	Montageuntergrund	bis 100 mm	bis 140 mm	bis 160 mm
800 x 600 x 400	Betonwand	3002954	3002955	3002956
1000 x 600 x 400	Betonwand	3002954	3002955	3002956
1000 x 1000 x 400	Betonwand	3002954	3002955	3002956
1000 x 1300 x 400	Betonwand	3002954	3002955	3002956
1250 x 1000 x 400	Betonwand	3002954	3002955	3002956
1000 x 1000 x 600	Betonwand	3002954	3002955	3002956
1000 x 1300 x 600	Betonwand	3002954	3002955	3002956
1250 x 1300 x 600	Betonwand	3002954	3002955	3002956

¹⁾ Montage muss entsprechend der Einbauanleitung erfolgen. Nur mit umlaufend an den Lichtschacht anliegenden und in Beton gesetzten Randsteinen und befahrbarem Rost möglich.

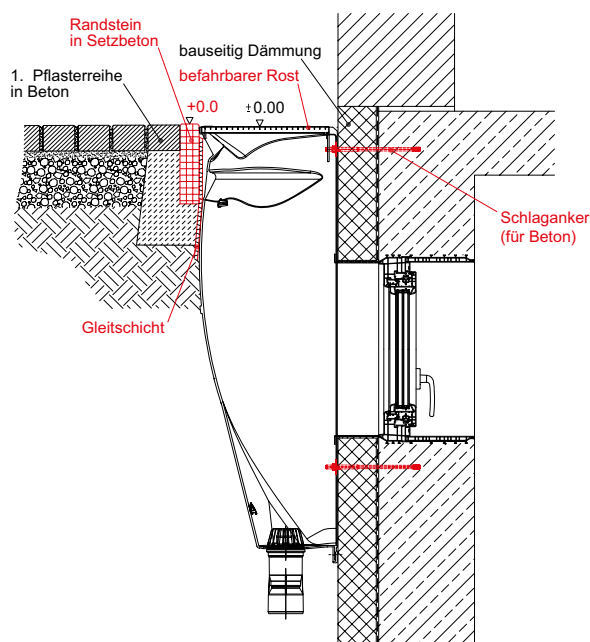

Montage auf Perimeterdämmung – begehbar

Lichtschaft	Montageuntergrund	bis 60 mm	bis 100 mm	bis 140 mm	bis 160 mm	bis 180 mm	bis 200 mm	bis 240 mm	bis 300 mm
800 x 600 x 400	Betonwand	375038	375038	375039	375040	375041	375041	375042	375042
	gemauerte Wand*	35834	375142	375143	375144 + 375146	375144 + 375146	375145 + 375146	375145 + 375146	375145 + 375146
1000 x 600 x 400	Betonwand	35834	35667	315805	315806	35666	35666	380424	380425
	gemauerte Wand*	35834	375142	375143	375144 + 375146	375144 + 375146	375145 + 375146	375145 + 375146	375145 + 375146
1000 x 1000 x 400	Betonwand	375038	375038	375039	375040	375041	375041	375042	375042
	gemauerte Wand*	35834	375142	375143	375144 + 375146	375144 + 375146	375145 + 375146	375145 + 375146	375145 + 375146
1000 x 1300 x 400	Betonwand	375038	375038	375039	375040	375041	375041	375042	375042
	gemauerte Wand*	35834	375142	375143	375144 + 375146	375144 + 375146	375145 + 375146	375145 + 375146	375145 + 375146
1250 x 1000 x 400	Betonwand	35834	35667	315805	315806	35666	35666	380424	380425
	gemauerte Wand*	35834	375142	375143	375144 + 375146	375144 + 375146	375145 + 375146	375145 + 375146	375145 + 375146
1000 x 1000 x 600	Betonwand	375038	375038	375039	375040	375041	375041	375042	375042
	gemauerte Wand*	35834	375142	375143	375144 + 375146	375144 + 375146	375145 + 375146	375145 + 375146	375145 + 375146
1000 x 1300 x 600	Betonwand	375038	375038	375039	375040	375041	375041	375042	375042
	gemauerte Wand*	35834	375142	375143	375144 + 375146	375144 + 375146	375145 + 375146	375145 + 375146	375145 + 375146
1250 x 1300 x 600	Betonwand	375038	375038	375039	375040	375041	375041	375042	375042
	gemauerte Wand*	35834	375142	375143	375144 + 375146	375144 + 375146	375145 + 375146	375145 + 375146	375145 + 375146
1500 x 1000 x 700	Betonwand	380420	380420	380421	380422	380423	380423	380424	380425
	gemauerte Wand*	375144 + 375146	375144 + 375146	375144 + 375146	375144 + 375146	375144 + 375146	2x 375145 + 1x 375146	2x 375145 + 1x 375146	2x 375145 + 1x 375146
1500 x 1500 x 700	Betonwand	380420	380420	380421	380422	380423	380423	380424	380425
	gemauerte Wand*	375144 + 375146	375144 + 375146	375144 + 375146	375144 + 375146	375144 + 375146	2x 375145 + 1x 375146	2x 375145 + 1x 375146	2x 375145 + 1x 375146
2000 x 1000 x 700	Betonwand	380420	380420	380421	380422	380423	380423	380424	380425
	gemauerte Wand*	375144 + 375146	375144 + 375146	375144 + 375146	375144 + 375146	375144 + 375146	2x 375145 + 1x 375146	2x 375145 + 1x 375146	2x 375145 + 1x 375146
2000 x 1500 x 700	Betonwand	380420	380420	380421	380422	380423	380423	380424	380425
	gemauerte Wand*	375144 + 375146	375144 + 375146	375144 + 375146	375144 + 375146	375144 + 375146	2x 375145 + 1x 375146	2x 375145 + 1x 375146	2x 375145 + 1x 375146

*) Mindestanforderungen an Mauersteine beachten.

Mindestanforderung an Mauersteine bei Einsatz der Montagesets 35595, 35834, 375142 und 375143

- Vollziegel ≥ Mz 12
- Kalksandvollstein ≥ KS 12
- Vollstein aus Leichtbeton ≥ V4
- Hochlochziegel ≥ HLz 14
- Kalksandlochstein ≥ KSL 12
- Hohlblock aus Leichtbeton ≥ HBI 4
- Porenbeton ≥ G4 (Druckfestigkeit ≥ 4 N/mm²)

Mindestanforderung an Mauersteine bei Einsatz der Montagesets 375144 und 375145 und Verwendung des Montagemörtels 375146





- Vollziegel ≥ Mz 12
- Kalksandvollstein ≥ KS 12
- Vollstein aus Leichtbeton ≥ V4
- Hochlochziegel ≥ HLz 12
- Kalksandlochstein ≥ KSL 12
- Hohlblock aus Leichtbeton ≥ HBI 4
- Porenbeton ≥ G4 (Druckfestigkeit ≥ 4 N/mm²)

Angaben ohne Gewähr – Untergrund muss auf ausreichende Festigkeit geprüft werden.











Montagesets – Standard-Montage

Montage direkt an Kellerwand

	Rost Belastbarkeit	Für Lichtschacht Tiefe	Anwendung	VPE	Artikel-Nr.	Preis/Stk.	RG
		[mm]		[Stk]		[EUR]	
	begehbar	400/600 ¹⁾	für Betonwand und gemauerte Wand	20	35595	12,25	E1
	befahrbar	400/600 ¹⁾	für Betonwand	20	35598	15,00	E1
	begehbar/ befahrbar	400/600 ²⁾	für Betonwand	25	375036	28,00	E1
	begehbar	700	für Betonwand	1	38775	25,25	E5

Montage auf Perimeterdämmung – Betonwand

	Rost Belastbarkeit	Für Lichtschacht Tiefe	Für Dämmung bis ...	Anwendung	VPE	Artikel-Nr.	Preis/Stk.	RG
		[mm]	[mm]		[Stk]		[EUR]	
	begehbar	400/600 ¹⁾	60	für Betonwand	20	35834	23,50	E1
	begehbar	400/600 ¹⁾	100	für Betonwand	20	35667	26,75	E1
	begehbar	400/600 ¹⁾	140	für Betonwand	20	315805	29,50	E1
	begehbar	400/600 ¹⁾	160	für Betonwand	20	315806	39,80	E1
	begehbar	400/600 ¹⁾	200	für Betonwand	20	35666	54,00	E1
	begehbar	400/600 ¹⁾	240	für Betonwand	1	380424	82,25	E1
	begehbar	400/600 ¹⁾	300	für Betonwand	1	380425	84,50	E1
	befahrbar	400/600 ³⁾	100	für Betonwand	20	3002954	29,50	E1
			140	für Betonwand	20	3002955	43,25	E1
			160	für Betonwand	20	3002956	45,50	E1

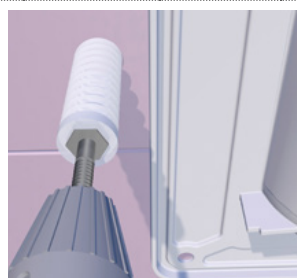
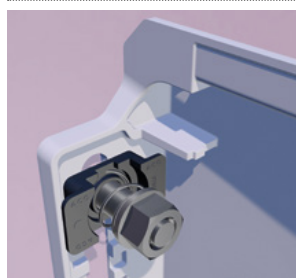











Montagebeispiel
Art.-Nr. 375038 bis 375042 –
nur 2 Bohrungen in die Wand
bei Montage auf Perimeterdämmung erforderlich.

¹⁾ Diese Sets können auch für die Lichtschächte 375000, 375001, 375002, 375003, 375005 und 375006 genutzt werden. Mit diesen Montagesets ist zwingend die Lichtschachtbefestigung mit 4 oder 6 Schrauben bzw. Schwerlastanker erforderlich. Das Langloch bzw. die Höhenverstellung am Lichtschacht kann in diesem Fall nicht genutzt werden.

²⁾ Nicht einsetzbar für Lichtschächte in 1000 x 600 x 400 und 1250 x 1000 x 400

³⁾ Montage muss entsprechend der Einbauanleitung erfolgen. Nur mit umlaufend an den Lichtschacht anliegenden und in Beton gesetzten Randsteinen und befahrbarem Rost möglich.

Montage auf Perimeterdämmung – Betonwand

	Rost	Für Lichtschacht	Für Dämmung bis ...	Anwendung	VPE	Artikel-Nr.	Preis/Stk.	RG
	Belastbarkeit	Tiefe						
		[mm]	[mm]		[Stk]		[EUR]	
	begehrbar	400/600 ¹⁾²⁾	100	für Betonwand	20	375038	51,25	E1
	begehrbar	400/600 ¹⁾²⁾	140	für Betonwand	20	375039	55,50	E1
	begehrbar	400/600 ¹⁾²⁾	160	für Betonwand	20	375040	58,00	E1
	begehrbar	400/600 ¹⁾²⁾	200	für Betonwand	20	375041	64,00	E1
	begehrbar	400/600 ¹⁾²⁾	300	für Betonwand	20	375042	82,75	E1
	begehrbar	700	100	für Betonwand	1	380420	41,25	E1
	begehrbar	700	140	für Betonwand	1	380421	44,50	E1
	begehrbar	700	160	für Betonwand	1	380422	67,50	E1
	begehrbar	700	200	für Betonwand	1	380423	81,25	E1
	begehrbar	700	240	für Betonwand	1	380424	82,25	E1
	begehrbar	700	300	für Betonwand	1	380425	84,50	E1

Montagebeispiel
Art.-Nr. 35834 bis 35666





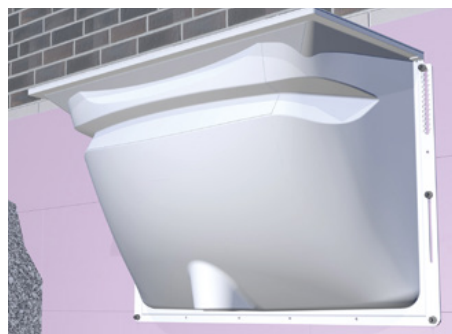

Montagebeispiel
Art.-Nr. 380420 bis 380425



¹⁾ Nur 2 Bohrungen in der Kellerwand notwendig.
²⁾ Nicht einsetzbar für Lichtschächte in 1000 x 600 x 400 und 1250 x 1000 x 400

Montage auf Perimeterdämmung – gemauerte Wand

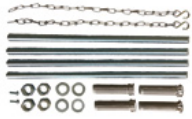
	Rost	Für Lichtschacht	Für Dämmung bis ...	Anwendung	VPE	Artikel-Nr.	Preis/Stk.	RG
	Belastbarkeit	Tiefe						
		[mm]	[mm]		[Stk]		[EUR]	
	begehbar	400/600	60	für gemauerte Wand	20	35834	23,50	E1
	begehbar	400/600	80/100	für gemauerte Wand	20	375142	92,25	E1
	begehbar	400/600	120/140	für gemauerte Wand	20	375143	128,75	E1
	begehbar	400/600/700	160/180 ¹⁾²⁾	für gemauerte Wand	20	375144	92,25	E1
	begehbar	400/600/700	200/240 ¹⁾	für gemauerte Wand	20	375145	119,25	E1

Mindestanforderung an Mauersteine bei Einsatz der Montagesets 35834, 375142 und 375143

- Vollziegel ≥ Mz 12
- Kalksandvollstein ≥ KS 12
- Vollstein aus Leichtbeton ≥ V4
- Hochlochziegel ≥ HLz 14
- Kalksandlochstein ≥ KSL 12
- Hohlblock aus Leichtbeton ≥ HBI 4
- Porenbeton ≥ G4 (Druckfestigkeit ≥ 4 N/mm²)

Mindestanforderung an Mauersteine bei Einsatz der Montagesets 375144 und 375145 und Verwendung des Montagemörtels 375146

- Vollziegel ≥ Mz 12
- Kalksandvollstein ≥ KS 12
- Vollstein aus Leichtbeton ≥ V4
- Hochlochziegel ≥ HLz 12
- Kalksandlochstein ≥ KSL 12
- Hohlblock aus Leichtbeton ≥ HBI 4
- Porenbeton ≥ G4 (Druckfestigkeit ≥ 4 N/mm²)

¹⁾ Für die Montage ist der Montagemörtel Art.-Nr. 375146 notwendig.

²⁾ Montagesets für Lichtschächte der 700er Tiefe. Gewindestäbe für kleinere Dämmstärke ggf. kürzen.

Zubehör

Beschreibung	Passend für	VPE	Artikel-Nr.	Preis/Stk.	RG	
		[Stk]		[EUR]		
	<p>Montagemörtel 300 ml</p> <ul style="list-style-type: none"> ■ 300 ml Kartusche ■ Für Montagesets Art.-Nr. 375144, 375145 ■ Ausreichend für 2 Stück Montagesets 	<ul style="list-style-type: none"> ■ Montagesets mit der Artikel-Nr. 375144 und 375145 	12	375146	42,25	E1

ACO Therm® Lichtschächte druckwasserdicht montiert



3

ACO Therm® Lichtschachtmontage auf weißer und schwarzer Wanne

Bei der druckwasserdichten Montage wird zwischen der Montage auf weißer und schwarzer Wanne unterschieden. Für die Montage auf weißer Wanne stehen hierbei die Systeme Profix (Montage mittels Montageschienen) und Dichtfix (Montage mittels Montageschrauben) zur Verfügung.

Für die Montage auf schwarzer Wanne werden die Edelstahl-Montageschienen in Kombination mit dem an der Wand befindlichen Abdichtungsmaterial (in der Regel Bitumendickbeschichtung) genutzt.



Montage auf weißer Wanne mit
ACO Profix (quellfähige Dichtmasse)

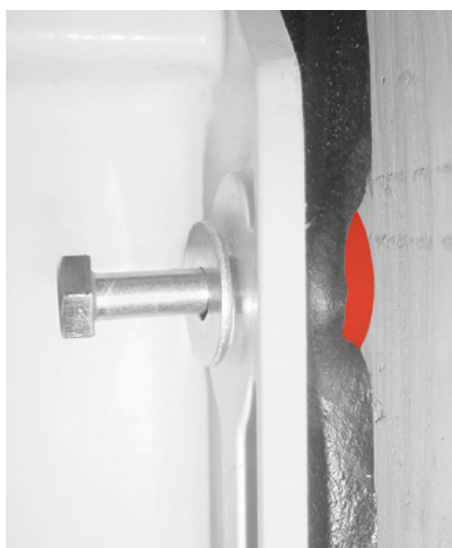

Montage auf weißer Wanne mit
ACO Dichtfix (Kautschukband)

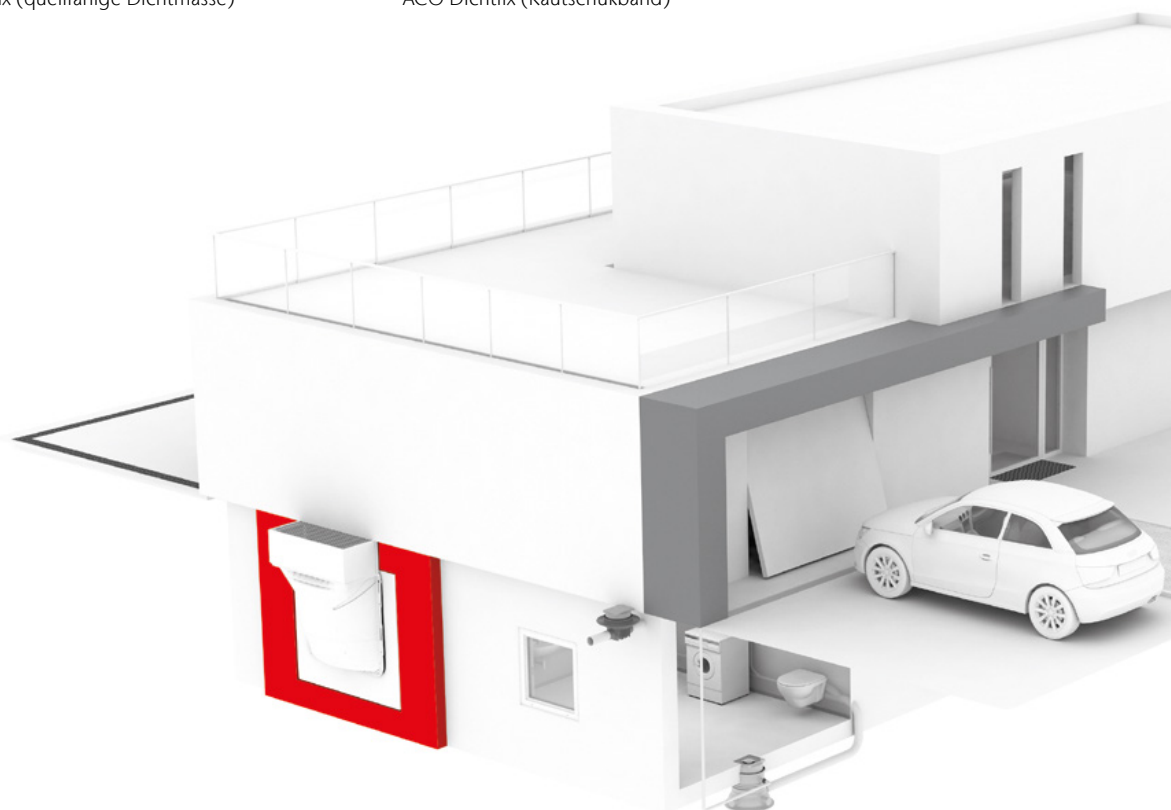



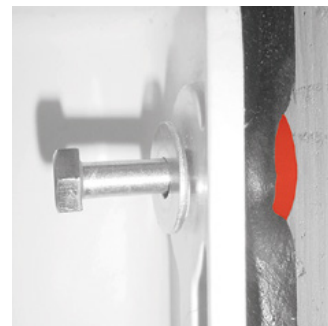

Anbringung an weißer Wanne mit Befestigungssystem Dichtfix

- Montageschrauben aus rostfreiem Edelstahl für betonierte Wände
- Zur Montage auf weißer Wanne
- Rostabhebesicherung wird zusätzlich benötigt (Artikel-Nr.: 10106)
- Geeignet für alle Kunststoff-Lichtschächte



3

	Bezeichnung	Für Lichtschacht			VPE [Stk]	Artikel-Nr.	Preis/Stk. [EUR]	RG
		Tiefe [mm]	Breite	Höhe				
	Montageset aus Edelstahl	400/600	alle Größen	alle Größen	10	35633	99,25	E2
		700	alle Größen	alle Größen	10	380563	192,00	E5
	Dichtband Dichtfix – je 1 Band pro Lichtschacht (4 m lang)	400/600	alle Größen	alle Größen	10	35632	168,75	E2
	Dichtband Dichtfix – je 1 Band pro Lichtschacht (5,5 m lang)	700	alle Größen	alle Größen	10	380564	296,25	E5
	Rostabhebesicherung	alle Größen	alle Größen	alle Größen	20	10106	7,20	E2

Nicht einsetzbar auf schwarzer Wanne.
Aufstockelemente sind druckwasserdicht montierbar.
Siehe Seite 152.

Entwässerungsanschlüsse und Verschluss für Entwässerungsöffnung
finden Sie auf Seite 164.

Verarbeitungshinweise – System Dichtfix

Voraussetzungen

- Die Betonoberfläche muss trocken bis mattfeucht sein.
- Im Bereich des Lichtschachtflansches dürfen keine bituminösen oder sonstigen Verunreinigungen vorhanden sein.
- Die druckwasserdichte Lichtschachtmontage darf ausschließlich bei Temperaturen von min. +5°C bis max. +40°C erfolgen.
- Montage direkt auf der Betonwand
- Montage auf schwarzer Wanne nicht möglich (siehe hierzu Seite 138).
- Das Abdichtungsband Dichtfix muss zur Montage auf ca. 18-20°C gebracht werden.





Vorbereitung

- Die Wand muss staubfrei sein
- Schalölreste z.B. mit einem Hochdruckreiniger oder Aceton entfernen.
- Bei grobporiger Betonfläche den Bereich des Lichtschachtflansches mit Epoxydprimer vorbehandeln.
- Bei Fehlstellen oder Lunkern in der Wand die losen Betonteile entfernen (ggf. aufstemmen), die Wand reinigen und mit Epoxydspachtelmasse glätten und aushärten lassen.
- Prüfen, ob ein druckwasserdichter Entwässerungsanschluss oder eine Verschlussplatte benötigt wird.

Anbringung an weißer Wanne mit Befestigungssystem Profix

- Befestigungsmaterial aus rostfreiem Edelstahl für betonierete Wände
- 10 Jahre Gewährleistung auf das verwendete Material, bei Verarbeitung nach Montageanleitung
- Zur Montage auf weißer Wanne
- Rostabhebesicherung wird zusätzlich benötigt (Artikel-Nr.: 10106)
- Für Lichtschachtgrößen entsprechend nachfolgend aufgeführte Montageschienen
- Befahrbar mit entsprechendem Rost (siehe Seite 141)



	Bezeichnung	Für Lichtschacht			VPE [Stk]	Artikel-Nr.	Preis/Stk. [EUR]	RG	
		Tiefe [mm]	Breite [mm]	Höhe [mm]					
		Montage- schienenset aus Edelstahl	400	1250	1000	10	35903	602,00	E2
			400/600	1000	1000	10	375046	538,00	E2
					1300	10	375047	557,00	E2
			600	1250	1300	10	375048	628,00	E2
	Montage- Zusatzschienenset ¹⁾	alle Größen	alle Größen	alle Größen	10	35497	77,00	E2	
	ACO Profix ^{2) 3)}	alle Größen	alle Größen	alle Größen	12	37109	94,00	E2	
	Rostabhebe- sicherung	alle Größen	alle Größen	alle Größen	20	10106	7,20	E2	

¹⁾ Optional: Erforderlich nur für Ersatzbohrungen neben dem Flansch, sofern Bewehrungsstahl getroffen wird.
²⁾ Verbrauch ca. 2 Kartuschen je Lichtschacht.

³⁾ Nicht einsetzbar auf schwarzer Wanne. Aufstockelemente sind in diesem System nicht druckwasserdicht montierbar.

Verarbeitungshinweise – System Profix

Voraussetzungen

- Die Betonoberfläche muss trocken bis mattfeucht sein.
- Im Bereich des Lichtschachtflansches dürfen keine bituminösen oder sonstigen Verunreinigungen vorhanden sein.
- Die druckwasserdichte Lichtschachtmontage darf ausschließlich bei Temperaturen von min. +5°C bis max. +40°C erfolgen.
- Die Dichtmasse ACO Profix soll nicht unter direkter Wassereinwirkung verarbeitet werden.
- Angebrochene ACO Profix Kartuschen müssen innerhalb von 24 Stunden verarbeitet werden.
- Montage direkt auf der Betonwand

Vorbereitung

- Die Wand muss staubfrei sein
- Schalölreste z. B. mit einem Hochdruckreiniger oder Aceton entfernen.
- Bei grobporiger Betonfläche den Bereich des Lichtschachtflansches mit Epoxydprimer vorbehandeln.
- Bei Fehlstellen oder Lunkern in der Wand die losen Betonteile entfernen (ggf. aufstemmen), die Wand reinigen und mit Epoxydspachtelmasse glätten und aushärten lassen.





Zusatzschienen (optional)

Sollte sich im vorgesehenen Bohrloch die Bohrung nicht einbringen lassen (z. B. Bewehrung im Weg), so kann der Befestigungspunkt mit Hilfe der Zusatzschiene um 5,5 cm versetzt werden. Das fehlerhaft gebohrte Loch ist mit dem ACO Profix auszuspritzen und die Zusatzschiene wie im Bild ersichtlich zu montieren. Die Bohrlöcher, die im Bereich des Lichtschachtflansches nicht gesetzt werden können, werden mit Versatz (5,5 cm) auf gleicher Höhe noch einmal gebohrt. In diesem Fall müssen alle Befestigungspunkte verwendet werden.

Anbringung an schwarzer Wanne

- Befestigungsmaterial aus rostfreiem Edelstahl für betonierte Wände
- Zur Montage auf schwarzer Wanne
- Rostabhebesicherung wird zusätzlich benötigt (Artikel-Nr.: 10106)
- Für Lichtschachtgrößen entsprechend nachfolgend aufgeführte Montageschienen
- Befahrbar mit entsprechendem Rost (siehe Seite 141)



	Bezeichnung	Für Lichtschacht			VPE	Artikel-Nr.	Preis/Stk.	RG	
		Tiefe	Breite	Höhe					
		[mm]	[mm]	[mm]					
		Montageschienen- set aus Edelstahl	400	1250	1000	10	35903	602,00	E2
			600/400	1000	1000	10	375046	538,00	E2
					1300	10	375047	557,00	E2
			600	1250	1300	10	375048	628,00	E2
	Montage-Zusatz- schienenset ¹⁾	alle Größen	alle Größen	alle Größen	10	35497	77,00	E2	
	Rostabhebesiche- rung	alle Größen	alle Größen	alle Größen	20	10106	7,20	E2	

¹⁾ Optional: Erforderlich nur für Ersatzbohrungen neben dem Flansch, sofern Bewehrungsstahl getroffen wird.

Entwässerungsanschlüsse und Verschluss für Entwässerungsöffnung finden Sie auf Seite 164.

Verarbeitungshinweise an schwarzer Wanne

- Für die druckwasserdichte Montage an bituminös abgedichteten Außenwänden direkt auf der Kellerwand.
- Zur Abdichtung des Lichtschachtes ist das bereits an der Kellerwand genutzte Abdichtungsmaterial zu verwenden.
- Bei gemauerten Kellerwänden sind geeignete Befestigungsmittel zu verwenden. Die im Montageschienen-set enthaltenen Schwerlastanker können bei gemauerten Kellerwänden nicht eingesetzt werden.
- Für den Anwendungsfall der Abdichtung der Lichtschächte gegen drückendes Wasser ist Folgendes zu beachten:
 1. Die Dickbeschichtung an der Kelleraußenwand herstellen
 2. Die Bohrlöcher zur Befestigung des Lichtschachtes in die Kelleraußenwand bohren
 3. Den Lichtschachtflansch umlaufend reinigen (z. B. mit Aceton), aufrauen (z. B. mit Schleifpapier), mit Beschichtung dünn bestreichen und dann etwas Quarzsand aufbringen. Die Dickbeschichtung zusätzlich über den umlaufenden Verschraubungsflansch zum Lichtschacht herstellen.
 4. Die Kittrille im Lichtschacht mit Dichtmasse füllen, die kompatibel zu der an der Kelleraußenwand angebrachten Dickbeschichtung ist. Den Lichtschacht an allen Befestigungspunkten mit der Kellerwand verschrauben. Bei unebenen Wandflächen Untergrund vorher ebnen. Die Verschraubung soweit anziehen, dass das unter dem Flansch befindliche Material nur leicht herausgedrückt wird. Seitlich austretendes Material kehlenförmig anstreichen.
 5. Nach ausreichender Trocknungsphase (24 Std.) Verschraubung festziehen.
 6. Dickbeschichtung zusätzlich über den umlaufenden Verschraubungsflansch ziehen.

Lichtschachtroste Standard

- Aus verzinktem Stahl
- Für Gehwege und Terrassen empfehlen wir den Maschenrost 30/10
- Begehbare Roste bis 1,5 kN belastbar
- Befahrbare Roste im Lichtschachtkörper liegend sind bis 9 kN Radlast belastbar
- Befahrbare Roste im Aufstockelement liegend sind bis 6 kN belastbar
- Druckwasserdichte Lichtschächte sind nur mit dem Befestigungssystem Profix befahrbar. Ein befahrbarer Rost ist einzusetzen
- Befahrbare Roste können standardmäßig nur parallel zur Montagefläche des Lichtschachtes befahren werden
- Das Befahren des Rostes in Richtung der Montagefläche ist nur durch eine bauseitig anzubringende Verstärkung (Winkelisen) unter dem Rückenträger des Rostes möglich. Winkelisen führen wir nicht im Programm

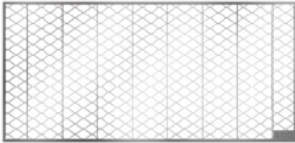
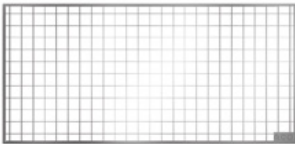
	Für Lichtschacht		Abmessungen		Lüftung	VPE	Artikel-Nr.	Preis/Stk.	RG
	Tiefe	Breite	Tiefe	Breite					
	[mm]	[mm]	[mm]	[mm]					
Streckmetall, begehbar, bis 1,5 kN belastbar									
	400	800	400	840	0,221	25	35572	57,25	E1
		1000	400	1040	0,297	30	35573	65,00	E1
		1250	400	1340	0,392	30	35896	96,50	E1
	600	1000	600	1040	0,462	25	315870	85,60	E1
		1250	600	1340	0,602	25	315874	113,80	E1
	700	1500	700	1660	0,844	1	38767	312,00	E5
2000		700	2160	1,113	1	38770	325,75	E5	
Maschenrost 30/30, begehbar, bis 1,5 kN belastbar									
	400	800	400	840	0,242	25	35574	59,75	E1
		1000	400	1040	0,326	30	35575	64,00	E1
		1250	400	1340	0,429	30	35897	100,50	E1
	600	1000	600	1040	0,506	25	315878	85,60	E1
		1250	600	1340	0,659	25	315882	113,80	E1
	700	1500	700	1660	0,933	1	38768	312,00	E5
2000		700	2160	1,230	1	38771	325,75	E5	

Roste müssen bei der Lichtschachtmontage zwingend eingesetzt sein.
Alternativ Montage mit ACO Bohrschablone.

Für Lichtschacht		Abmessungen		Lüftung	VPE	Artikel-Nr.	Preis/Stk.	RG
Tiefe	Breite	Tiefe	Breite					
[mm]	[mm]	[mm]	[mm]	[m²]	[Stk]		[EUR]	

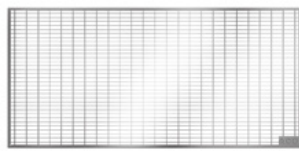

Maschenrost 30/10, begehbar, bis 1,5 kN belastbar

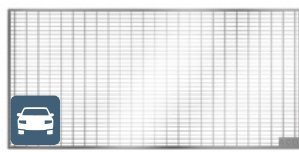
400	800	400	840	0,218	25	35576	82,25	E1
	1000	400	1040	0,294	30	35577	94,00	E1
	1250	400	1340	0,387	30	35898	127,00	E1
600	1000	600	1040	0,459	25	315999	120,10	E1
	1250	600	1340	0,594	25	375028	165,50	E1
700	1500	700	1660	0,844	1	38769	382,75	E5
	2000	700	2160	1,111	1	38772	411,25	E5

Maschenrost 30/10, befahrbar, bis 9 kN belastbar

400	800	400	840	0,198	25	35578	135,00	E1
	1000	400	1040	0,262	30	35579	141,50	E1
	1250	400	1340	0,345	30	35899	218,25	E1
600	1000	600	1040	0,411	25	375029	195,00	E1
	1250	600	1340	0,532	25	375030	276,25	E1

Zubehör

Beschreibung	Passend für	VPE	Artikel-Nr.	Preis/Stk.	RG
		[Stk]		[EUR]	
 Adapterwinkel für Lichtschachtrost 1000 x 400/600 mm ■ Mit Befestigungsschrauben für Lichtschachtrost	■ Spaltmaß 10 mm	10	11160	13,45	E1
	■ Spaltmaß 20 mm	10	11161	13,95	E1
	■ Spaltmaß 30 mm	10	11162	14,45	E1
	■ Spaltmaß 40 mm	10	11163	15,20	E1
 Adapterwinkel für Lichtschachtrost 1250 x 400/600 mm ■ Mit Befestigungsschrauben für Lichtschachtrost	■ Spaltmaß 10 mm	10	11164	13,70	E1
	■ Spaltmaß 20 mm	10	11165	14,20	E1
	■ Spaltmaß 30 mm	10	11166	14,70	E1
	■ Spaltmaß 40 mm	10	11167	15,70	E1

Roste müssen bei der Lichtschachtmontage zwingend eingesetzt sein.
 Alternativ Montage mit ACO Bohrschablone.

Lichtschachtroste – verkürzte Ausführung

ACO Produktvorteile

- Verkürzte Lichtschachtroste werden immer dann eingesetzt, wenn Perimeterdämmung in den Lichtschacht eingearbeitet wird
- Mit Hilfe der Adapterwinkel werden Zwischengrößen abgedeckt

- Bis max. 1,5 kN belastbar
- Rostzapfenlöcher sind bauseits zu bohren



Für Lichtschacht		Abmessungen		VPE	Artikel-Nr.	Preis/Stk.	RG
Tiefe	Breite	Tiefe	Breite				
[mm]	[mm]	[mm]	[mm]	[Stk]		[EUR]	
Streckmetall, begehbar, bis 1,5 kN belastbar							
400	1000	350	1040	20	10476	93,00	E1
		300	1040	20	10477	89,75	E1
		250	1040	20	10478	86,50	E1
	1250	300	1340	20	10479 ¹⁾	140,25	E1
		250	1340	20	10480 ¹⁾	136,50	E1
		550	1040	20	315869	143,00	E1
600	1000	500	1040	20	315868	133,50	E1
		450	1040	20	315867	124,50	E1
	1250	550	1340	20	315873 ¹⁾	211,00	E1
		500	1340	20	315872	199,25	E1
		450	1340	20	315871	186,75	E1
Maschenrost 30/30, begehbar, bis 1,5 kN belastbar							
400	1000	350	1040	20	10740	93,00	E1
		300	1040	20	10741	89,75	E1
		250	1040	20	10742 ¹⁾	86,50	E1
	1250	300	1340	20	10743 ¹⁾	140,25	E1
		250	1340	20	10744 ¹⁾	138,75	E1
600	1000	550	1040	20	315877 ¹⁾	143,00	E1
		500	1040	20	315876	133,50	E1
	1250	450	1040	20	315875	124,50	E1
		550	1340	20	315881 ¹⁾	211,00	E1
		500	1340	20	315880 ¹⁾	199,25	E1
		450	1340	20	315879	186,75	E1

Roste müssen bei der Lichtschachtmontage zwingend eingesetzt sein.
Weitere Ausführungen und Zwischentiefen auf Anfrage.
Alternativ Montage mit ACO Bohrschablone.

¹⁾ Lieferzeit auf Anfrage.

	Für Lichtschacht		Abmessungen		VPE [Stk]	Artikel-Nr.	Preis/Stk. [EUR]	RG
	Tiefe	Breite	Tiefe	Breite				
	[mm]	[mm]	[mm]	[mm]				
Maschenrost 30/10, begehbar, bis 1,5 kN belastbar								
	400	1000	350	1040	20	380566	169,75	E1
			550	1040	20	315998 ¹⁾	204,50	E1
	600	1000	500	1040	20	315997	192,00	E1
			450	1040	20	315996	179,25	E1
			550	1340	20	375031 ¹⁾	218,25	E1
		1250	500	1340	20	375032 ¹⁾	211,00	E1
			450	1340	20	375033	209,75	E1

Zubehör

	Beschreibung	Passend für	VPE	Artikel-Nr.	Preis/Stk. [EUR]	RG
			[Stk]			
	Adapterwinkel für Lichtschachtrast 1000 x 400/600 mm ■ Mit Befestigungsschrauben für Lichtschachtrast	■ Spaltmaß 10 mm	10	11160	13,45	E1
		■ Spaltmaß 20 mm	10	11161	13,95	E1
		■ Spaltmaß 30 mm	10	11162	14,45	E1
		■ Spaltmaß 40 mm	10	11163	15,20	E1
		■ Spaltmaß 10 mm	10	11164	13,70	E1
	Adapterwinkel für Lichtschachtrast 1250 x 400/600 mm ■ Mit Befestigungsschrauben für Lichtschachtrast	■ Spaltmaß 20 mm	10	11165	14,20	E1
		■ Spaltmaß 30 mm	10	11166	14,70	E1
		■ Spaltmaß 40 mm	10	11167	15,70	E1

Roste müssen bei der Lichtschachtmontage zwingend eingesetzt sein.
Weitere Ausführungen und Zwischentiefen auf Anfrage.
Alternativ Montage mit ACO Bohrschablone.

Lichtschachtroste – verlängerte Ausführung

ACO Produktvorteile

- Verlängerte Roste werden in Kombination mit den Aufstockelementen mit verlängerten Schenkeln eingesetzt
- Mit Hilfe der Adapterwinkel werden Zwischengrößen abgedeckt

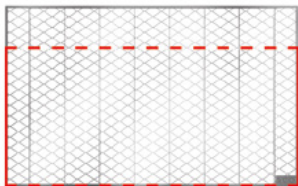
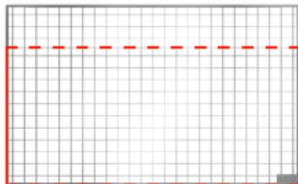
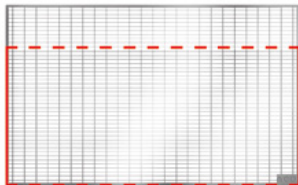

- Rostzapfen befinden sich am Rostende
- Rostzapfenlöcher sind bauseits zu bohren

Für Lichtschacht		Abmessungen		VPE	Artikel-Nr.	Preis/Stk.	RG	
Tiefe	Breite	Tiefe	Breite					
[mm]	[mm]	[mm]	[mm]	[Stk]		[EUR]		
Streckmetall, begehbar, bis 1,5 kN belastbar								
	400	1000	450	1040	20	315867	124,50	E1
			500	1040	20	315868	133,50	E1
		1250	550	1040	20	315869	143,00	E1
			600	1040	25	315870	85,60	E1
	400	1000	450	1340	20	315871	186,75	E1
			500	1340	20	315872	199,25	E1
		1250	550	1340	20	315873 ¹⁾	211,00	E1
			600	1340	25	315874	113,80	E1
Maschenrost 30/30, begehbar, bis 1,5 kN belastbar								
	400	1000	450	1040	20	315875	124,50	E1
			500	1040	20	315876	133,50	E1
		1250	550	1040	20	315877 ¹⁾	143,00	E1
			600	1040	20	315878	85,60	E1
	400	1000	450	1340	20	315879	186,75	E1
			500	1340	20	315880 ¹⁾	199,25	E1
		1250	550	1340	20	315881 ¹⁾	211,00	E1
			600	1340	20	315882	113,80	E1
Maschenrost 30/10, begehbar, bis 1,5 kN belastbar								
	400	1000	450	1040	20	315996	179,25	E1
			500	1040	20	315997	192,00	E1
		1250	550	1040	20	315998	204,50	E1
			600	1040	25	315999 ¹⁾	120,10	E1
	400	1000	450	1340	20	375033	209,75	E1
			500	1340	20	375032 ¹⁾	211,00	E1
		1250	550	1340	20	375031 ¹⁾	218,25	E1
			600	1340	25	375028	165,50	E1

Roste müssen bei der Lichtschachtmontage zwingend eingesetzt sein.
Weitere Ausführungen und Zwischentiefen auf Anfrage.
Alternativ Montage mit ACO Bohrschablone.

¹⁾ Lieferzeit auf Anfrage.

Zubehör

Beschreibung	Passend für	VPE	Artikel-Nr.	Preis/Stk.	RG
		[Stk]		[EUR]	
 Adapterwinkel für Lichtschachtrost 1000 x 400/600 mm ■ Mit Befestigungsschrauben für Lichtschachtrost	■ Spaltmaß 10 mm	10	11160	13,45	E1
	■ Spaltmaß 20 mm	10	11161	13,95	E1
	■ Spaltmaß 30 mm	10	11162	14,45	E1
	■ Spaltmaß 40 mm	10	11163	15,20	E1
	■ Spaltmaß 10 mm	10	11164	13,70	E1
 Adapterwinkel für Lichtschachtrost 1250 x 400/600 mm ■ Mit Befestigungsschrauben für Lichtschachtrost	■ Spaltmaß 20 mm	10	11165	14,20	E1
	■ Spaltmaß 30 mm	10	11166	14,70	E1
	■ Spaltmaß 40 mm	10	11167	15,70	E1
	■ Spaltmaß 10 mm	10	11168	13,70	E1

Roste für 4-seitig geschlossene Aufstockelemente

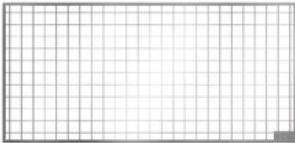
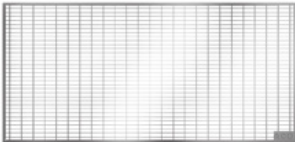
	Für Aufstockelemente		Abmessungen		VPE [Stk]	Artikel-Nr.	Preis/Stk. [EUR]	RG
	Tiefe	Breite	Tiefe	Breite				
	[mm]	[mm]	[mm]	[mm]				
Streckmetall, begehbar, bis 1,5 kN belastbar								
	400	1000	424	1040	10	375096 ¹⁾	90,75	E1
		1250	424	1340	10	375097 ¹⁾	128,25	E1
	600	1000	625	1040	10	375098 ¹⁾	113,00	E1
		1250	625	1340	10	375099 ¹⁾	154,00	E1
Maschenrost 30/30, begehbar, bis 1,5 kN belastbar								
	400	1000	424	1040	10	375102	90,75	E1
		1250	424	1340	10	375103 ¹⁾	128,25	E1
	600	1000	625	1040	10	375104	113,00	E1
		1250	625	1340	10	375105 ¹⁾	154,00	E1
Maschenrost 30/10, begehbar, bis 1,5 kN belastbar								
	400	1000	424	1040	10	375108	156,00	E1
		1250	424	1340	10	375109	198,25	E1
	600	1000	625	1040	10	375110	196,25	E1
		1250	625	1340	10	375111	243,50	E1
	700	1500	723	1665	1	375112	498,75	E5
		2000	723	2165	1	375113	768,00	E5

¹⁾ Lieferzeit auf Anfrage.

Designroste für 4-seitig geschlossene Aufstockelemente

■ Mit Rostkantenüberdeckung

■ Begehbar

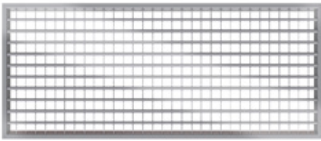
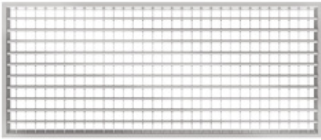
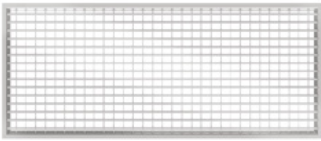
Für Aufstockelemente		Abmessungen		VPE	Artikel-Nr.	Preis/Stk.	RG
Tiefe	Breite	Tiefe	Breite				
[mm]	[mm]	[mm]	[mm]	[Stk]			
Längsprofilrost, Stahl verzinkt (nicht für den Barfußbereich geeignet)							
	400	1000	452	1068	1	375599	494,50 E3
		1250	452	1368	1	375600	594,00 E3
Längsprofilrost, Edelstahl (nicht für den Barfußbereich geeignet)							
	400	1000	452	1068	1	375604	624,00 E3
		1250	452	1368	1	375605	718,00 E3
Längsstabrost, Edelstahl							
	400	1000	452	1068	1	375609	856,00 E3
		1368	452	1368	1	375610	1.007,00 E3

Lieferzeit auf Anfrage.

Lichtschacht – Designroste

- Mit Rostkantenüberdeckung
- Prüfen Sie: Verwendbarkeit auch auf Kunststofflichtschächten anderer Hersteller
- Begehbar
- In verkürzter Ausführung erhältlich

Für Lichtschacht		Abmessungen		VPE	Artikel-Nr.	Preis/Stk.	RG
Tiefe	Breite	Tiefe	Breite				
[mm]	[mm]	[mm]	[mm]	[Stk]		[EUR]	
Längsprofilrost, Stahl verzinkt (nicht für Barfußbereich geeignet)							
400	1000	400	1040	5	380400	443,75	E3
	1250	400	1340	5	380401	498,75	E3
600	1000	600	1040	5	380472	544,00	E3
	1250	600	1340	5	380473	631,00	E3
Längsprofilrost, Edelstahl (nicht für Barfußbereich geeignet)							
400	1000	400	1040	10	380402	584,00	E3
	1250	400	1340	10	380403	691,00	E3
600	1000	600	1040	10	380469	888,00	E3
	1250	600	1340	10	380470	1.070,00	E3
Längsstabrost, Edelstahl							
400	1000	400	1040	10	380406	532,00	E3
	1250	400	1340	10	380407	638,00	E3
600	1000	600	1040	10	380475	712,00	E3
	1250	600	1340	10	380476	862,00	E3

Roste müssen bei der Lichtschachtmontage zwingend eingesetzt sein.
Alternativ Montage mit ACO Bohrschablone.
Lieferzeit auf Anfrage.

Gestaltungsbeispiel





Lichtschacht mit eingelegtem Längsprofil-Design-Rost

Aufstockelemente inkl. Montagesets

- Höhenverstellbare Aufstockelemente sind ausschließlich begehbar. Belastbar bis max. 1,5 kN bzw. 150 kg
- Vor Türaustritten ausschließlich fixe Aufstockelemente verwenden
- Höhenverstellbare und fixe Aufstockelemente können kombiniert werden
- Fixe Aufstockelemente können mit 6 kN Radlast befahren werden. Kombination: 2 fixe oder 1 fixes Aufstockelement, 1 befahrbarer Rost, 1 befahrbares Montageset für Lichtschächte Aufstockelement muss mit Wand verschraubt werden
- Fixe Aufstockelemente können in der Höhe gekürzt werden. Bitte U-Profile für Schnittfläche einsetzen (siehe Seite 160)
- Fixe Aufstockelemente können standardmäßig nur längsseitig (parallel zur Hauswand) befahren werden
- Das Befahren des Rostes in Richtung Montagefläche ist nur durch eine bauseitig anzubringende Verstärkung (Winkelisen) unter dem Rückenträger des Rostes möglich. Winkelisen führen wir nicht im Programm



Für Lichtschacht	Anwendung	Abmessungen			VPE	Artikel-Nr.	Preis/Stk.	RG	
		Tiefe	Tiefe	Breite					Höhe
[mm]		[mm]	[mm]	[mm]	[Stk]	[EUR]			
Höhenverstellbereich: 30 – 300 mm, begehbar bis 1,5 kN									
	400/600/700	Variable Bauhöhe	400	800	340	20	315900	111,70	E1
			400	1000	340	20	315901	114,90	E1
			400	1250	340	20	315902	141,20	E1
			600	1000	340	10	315907	155,25	E1
			600	1250	340	10	315908	179,50	E1
			700	1500	340	1	315906	453,35	E5
Fixe Bauhöhe, Aufbauhöhe 400/600er Tiefe = 275 mm; 700er Tiefe = 270 mm									
	400/600	Fixe Bauhöhe	400	800	295	10	315911	190,00	E1
			400	1000	295	10	315912	194,75	E1
			400	1250	295	10	315913	230,75	E1
			600	1000	295	10	315918	207,75	E1
			600	1250	295	10	315919	233,75	E1
	700	Fixe Bauhöhe	700	1500	295	1	315917	521,75	E5
			700	2000	295	1	315931	637,75	E5

Für Lichtschacht	Anwendung	Abmessungen			VPE	Artikel-Nr.	Preis/Stk.	RG
		Tiefe	Tiefe	Breite				
[mm]		[mm]	[mm]	[mm]	[Stk]		[EUR]	

Fixe Bauhöhe, Aufbauhöhe 400/600er Tiefe = 425 mm; 700er Tiefe = 420 mm



400	Fixe Bauhöhe	400	800	445	8	375559	225,75	E1
			1000	445	8	375560	242,75	E1
			1250	445	8	375561	259,75	E1
600	Fixe Bauhöhe	600	1000	445	8	375562	288,75	E1
			1250	445	8	375563	292,75	E1
700	Fixe Bauhöhe	700	1500	445	8	375564 ²⁾	720,75	E5
			2000	445	8	375565 ²⁾	1.007,75	E5

Höhenverstellbereich: 30 mm – 300 mm, verlängerte Seitenschenkel, begehbar bis 1,5 kN



400	Variable Bauhöhe	600	1000	340	10	315907 ¹⁾	155,25	E1
			1250	340	10	315908 ¹⁾	179,50	E1
600	Variable Bauhöhe	800	1000	340	10	375024 ¹⁾²⁾	210,75	E1
			1250	340	10	375025 ¹⁾²⁾	235,00	E1

Fixe Bauhöhe, verlängerte Seitenschenkel, begehbar bis 1,5 kN

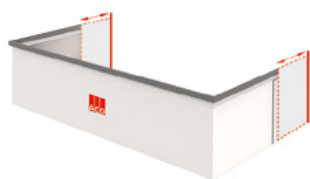

400	Fixe Bauhöhe	600	1000	295	10	315918 ¹⁾	207,75	E1
			1250	295	10	315919 ¹⁾	233,75	E1
600	Fixe Bauhöhe	800	1000	295	10	375026 ¹⁾²⁾	281,25	E1
			1250	295	10	375027 ¹⁾²⁾	336,00	E1

Aufstockelemente – druckwasserdicht

ACO Produktvorteile

- Stabiles Hohlkammerprofil
- Graue Rostkante
- Hochweiße Innenfläche

- Material: PVC
- Nur in Kombination mit System Dichtfix montierten Lichtschächten möglich
- Montage direkt an der Kellerwand oder auf ACO Therm® Block druckwasserdicht
- Montage nur möglich mit den Lichtschächten
 - 1000 x 1000 x 400 mm
 - 1000 x 1300 x 400 mm
 - 1000 x 1000 x 600 mm
 - 1000 x 1300 x 600 mm
 - 1250 x 1300 x 600 mm
 - 1500 x 1000 x 700 mm
 - 1500 x 1500 x 700 mm
 - 2000 x 1000 x 700 mm
 - 2000 x 1500 x 700 mm



Für Lichtschacht	Anwendung	Abmessungen			Aufbauhöhe	VPE	Artikel-Nr.	Preis/Stk.	RG
		Tiefe	Breite	Höhe					
Tiefe		Tiefe	Breite	Höhe					
[mm]		[mm]	[mm]	[mm]	[mm]	[Stk]		[EUR]	
Fixe Bauhöhe, Standardtiefe									
400	begehrbar und befahrbar	400	1000	295	275	10	315774	156,00	E1
			1000	445	425	8	375437	204,00	E1
600	begehrbar und befahrbar	600	1000	295	275	10	315830	169,00	E1
			1250	295	275	10	315831	195,00	E1
			1000	445	425	8	375438	250,00	E1
700	begehrbar	700	1250	445	425	8	375440	254,00	E1
			1500	295	270	1	315785	476,00	E5
			2000	295	270	1	315786	592,00	E5
			1500	445	420	8	375441	675,00	E5
			2000	445	420	8	375442	962,00	E5

Montagesets für druckwasserdichte Aufstockelemente

Beschreibung	Passend für	VPE	Artikel-Nr.	Preis/Stk.	RG
Montageset ■ für Betonwand	■ Für 1. Aufstockelement	10	375147	233,00	E2
Montageset ■ für Betonwand	■ Für 2. Aufstockelement	10	375148	115,00	E2
Montageset ■ für Therm Block bis 100 mm Dämmstärke	■ Für 1. Aufstockelement	10	375149	217,25	E2
Montageset ■ für Therm Block bis 100 mm Dämmstärke	■ Für 2. Aufstockelement	10	375150	99,25	E2
Montageset ■ für Therm Block ab 125 mm Dämmstärke	■ Für 1. Aufstockelement	10	375151	219,25	E2
Montageset ■ für Therm Block ab 125 mm Dämmstärke	■ Für 2. Aufstockelement	10	375152	101,25	E2

Aufstockelemente, 4-seitig geschlossen

ACO Produktvorteile

- 4-seitig geschlossen
- Verbindung über Nut- und Federsystem
- Begehbar

- Es können maximal drei 4-seitig geschlossene Aufstockelemente eingesetzt/gestapelt werden
- 4-seitig geschlossene Aufstockelemente können in die Rostaufgabe der fixen Aufstockelemente gestellt und mit Montageset Art.-Nr. 315787 verschraubt werden. Maximal können 3 Aufstockelemente eingesetzt werden
- 4-seitig geschlossene Aufstockelemente können in der Höhe gekürzt werden. Bitte U-Profile für Schnittfläche nutzen (U-Profile siehe Seite 160)
- Wandanschlusswinkel für 4-seitige Auflage des Aufstockelementes und zum Einlegen in den Lichtschachtkörper
- Passende Roste finden Sie auf Seite 146



Für Lichtschacht		Abmessungen			VPE	Artikel-Nr.	Preis/Stk.	RG
Tiefe	Breite	Tiefe	Breite	Höhe				
[mm]	[mm]	[mm]	[mm]	[mm]	[Stk]		[EUR]	
Fixe Bauhöhe, Aufbauhöhe 400/600er Tiefe = 275 mm; 700er Tiefe = 270 mm								
400	1000	400	1000	295	10	375090	262,50	E2
	1250	400	1250	295	10	375091	299,50	E2
600	1000	600	1000	295	5	375092	290,00	E2
	1250	600	1250	295	5	375093	328,00	E2
700	1500	700	1500	290	1	375094	460,75	E5
	2000	700	2000	290	1	375095	794,00	E5

Wandanschlusswinkel für 4-seitige Auflage

- Notwendig bei der Verwendung von 4-seitig geschlossenen Aufstockelementen
- Montageset von Seite 128 wählen.
Bei Montage auf ACO Therm® Block:
 - Art.-Nr. 315796 (bis 100 mm Dämmstärke)
 - Art.-Nr. 315936 (ab 125 mm)
 - Art.-Nr. 380392 (ab 180 mm)

Für Lichtschacht		VPE	Artikel-Nr.	Preis/Stk.	RG
Tiefe	Breite				
[mm]	[mm]	[Stk]			
400/600	1000	8	375062	111,75	E2
	1250	8	375063	121,75	E2
700	1500	1	375618	175,00	E5
	2000	1	375619	219,25	E5



Nur das unterste 4-seitig geschlossene Aufstockelement muss mit Montageset Art.-Nr. 315787 verschraubt werden.

Weitere 4-seitige Elemente werden über das Nut- und Federsystem miteinander verlickt.

Aufstockelemente – Einzelteile

- Höhenverstellbare Aufstockelemente sind ausschließlich begehbar.
Belastbar bis 1,5 kN
- Vor Türaustritten ausschließlich fixe Aufstockelemente verwenden.
- Höhenverstellbare und fixe Aufstockelemente können kombiniert werden
- Kombinationsmöglichkeiten und max. Anzahl an einsetzbaren Aufstockelementen (siehe Seite 157 und 162)
- Fixe Aufstockelemente können mit 6 kN Radlast befahren werden. Kombination: 2 fixe oder 1 fixes Aufstockelement, 1 befahrbarer Rost, 1 befahrbares Montageset für Lichtschächte. Aufstockelement muss mit Wand verschraubt werden
- Fixe Aufstockelemente können nur längsseitig (parallel zur Hauswand) befahren werden
- Fixe Aufstockelemente können in der Höhe gekürzt werden.
Bitte U-Profile für Schnittfläche einsetzen (siehe Seite 160)

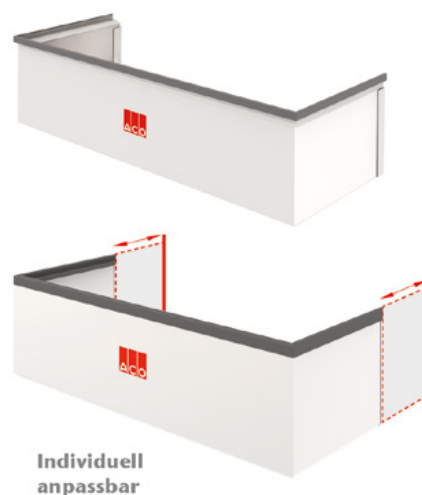

Für Lichtschacht	Anwendung	Abmessungen			VPE	Artikel-Nr.	Preis/Stk.	RG
		Tiefe	Tiefe	Breite				
[mm]		[mm]	[mm]	[mm]	[Stk]	[EUR]		

Höhenverstellbereich: 30 mm – 300 mm, Standardtiefe, begehbar bis 1,5 kN

	400	begehbar	400	800	340	20	315788	102,00	E1
				1000	340	20	315789	105,20	E1
				1250	340	20	315790	131,50	E1
	600	begehbar	600	1000	340	10	315826	126,00	E1
				1250	340	10	315827	150,25	E1
	700	begehbar	700	1500	340	1	315794	416,60	E5

Fixe Bauhöhe, Standardtiefe, Aufbauhöhe 400/600er Tiefe = 275 mm; 700er Tiefe = 270 mm

	400	begehbar und befahrbar	400	800	295	10	315773	151,25	E1
				1000	295	10	315774	156,00	E1
				1250	295	10	315775	192,00	E1
	600	begehbar und befahrbar	600	1000	295	10	315830	169,00	E1
				1250	295	10	315831	195,00	E1
	700	begehbar	700	1500	295	1	315785	476,00	E5
				2000	295	1	315786	592,00	E5

¹⁾ Fixe Aufstockelemente in Bauhöhe 400 mm auf Anfrage. Montagesets für die druckwasserdichte Montage von Aufstockelementen finden Sie auf Seite 152.

Für Lichtschacht	Anwendung	Abmessungen			VPE	Artikel-Nr.	Preis/Stk.	RG	
		Tiefe	Tiefe	Breite					Höhe
		[mm]	[mm]	[mm]					[mm]

Fixe Bauhöhe, Aufbauhöhe 400/600er Tiefe = 425 mm; 700er Tiefe = 420 mm

	400	begehbar und befahrbar	400	800	445	8	375436	187,00	E1
				1000	445	8	375437	204,00	E1
				1250	445	8	375439	221,00	E1
	600	begehbar und befahrbar	600	1000	445	8	375438	250,00	E1
				1250	445	8	375440	254,00	E1
				1500	445	8	375441	675,00	E5
700	begehbar	700	2000	445	8	375442	962,00	E5	

Höhenverstellbereich: 30 mm – 300 mm, verlängerte Seitenschenkel²⁾, begehbar bis 1,5 kN

	400	begehbar	600	1000	340	10	315826	126,00	E1
				1250	340	10	315827	150,25	E1
	600	begehbar	800	1000	340	10	375020	181,50	E1
				1250	340	10	375021	205,75	E1

Fixe Bauhöhe, verlängerte Seitenschenkel, begehbar bis 1,5 kN

	400	begehbar und befahrbar	600	1000	295	10	315830	169,00	E1
				1250	295	10	315831	195,00	E1
	600	begehbar	800	1000	295	10	375022	242,50	E1
				1250	295	10	375023	297,25	E1

Die maximal möglichen Erhöhungen und entsprechenden Aufbauhöhen finden Sie auf den Seiten 158 + 159.

Maximale Erhöhung über Aufstockelementen

Typ	begehbar		befahrbar		druckwasserdicht ¹⁾	
	maximale Erhöhung	max. lichte Gesamthöhe	maximale Erhöhung	max. lichte Gesamthöhe	maximale Erhöhung	max. lichte Gesamthöhe
	[mm]	[mm]	[mm]	[mm]	[mm]	[mm]
800 x 600 x 400	1000	1600	525	1125		
1000 x 600 x 400	1000	1600	525	1125	nicht möglich	nicht möglich
1000 x 1000 x 400	1000	2000	525	1525	525	1525
1000 x 1300 x 400	1000	2300	525	1825	525	1825
1250 x 1000 x 400	1000	2000	525	1525	nicht möglich	nicht möglich
1000 x 1000 x 600	1000	2000	525	1525	525	1525
1000 x 1300 x 600	1000	2300	525	1825	525	1825
1250 x 1300 x 600	1000	2300	525	1825	525	1825
1500 x 1000 x 700	670	1700			420	1450
1500 x 1500 x 700	670	2200	nicht möglich	nicht möglich	420	1950
2000 x 1000 x 700	425	1450			420	1450
2000 x 1500 x 700	425	1950			420	1950

¹⁾ Druckwasserdicht montierte Aufstockelemente der Bautiefen 400 und 600 mm können bei befahrbar montierten Lichtschächten zeitgleich mit einer Radlast von 6 kN belastet werden.

Aufbauhöhen Aufstockelemente

Kombination fixe Aufstockelemente

Lichtschachttiefe	1x fix 295	1x fix 445	2x fix 295	2x fix 445	3x fix 295	1x fix 295 + 1x fix 445	2x fix 295 + 1x fix 445	1x fix 295 + 2x fix 445
	[mm]	[mm]	[mm]	[mm]	[mm]	[mm]	[mm]	[mm]
400	275	425	525	825	775	675	925	1075 ¹⁾
600	275	425	525	825	775	675	925	1075 ¹⁾
700	270	420	520	820 ²⁾	770 ²⁾	670	nicht zulässig	nicht zulässig

Kombination fixe + höhenverstellbare Aufstockelemente

Lichtschachttiefe	1x höhenver.	1x fix 295 + 1x höhenver.	1x fix 445 + 1x höhenver.	2x fix 295 + 1x höhenver.	2x fix 445 + 1x höhenver.	3x fix 295 + 1x höhenver.
	[mm]	[mm]	[mm]	[mm]	[mm]	[mm]
400	30–300	305–580	455–730	555–825	855–1130 ⁷⁾	805–1080 ⁸⁾
600	30–300	305–580	455–730	555–825	855–1130 ⁷⁾	805–1080 ⁸⁾
700	30–300 ³⁾	300–575 ⁴⁾	450–725 ⁵⁾	550–825 ⁶⁾	nicht zulässig	nicht zulässig

¹⁾ Muss auf max. 1000 mm gekürzt werden

²⁾ Muss auf max. 670 mm gekürzt werden.

³⁾ Nur für Lichtschächte 1500x1000x700 + 1500x1500x700 erhältlich.

⁴⁾ Nur für Lichtschächte 1500x1000x700 + 1500x1500x700 anwendbar.





⁵⁾ Nur bis zu einer maximalen Höhe von 670 mm zulässig.

⁶⁾ Nur bis zu einer maximalen Höhe von 670 mm zulässig und nur für Lichtschächte 1500x1000x700 + 1500x1500x700.

⁷⁾ Nur bis zu einer maximalen Höhe von 1000 mm zulässig.







⁸⁾ Nur bis zu einer maximalen Höhe von 1000 mm zulässig.

Montagesets für Aufstockelemente

	Passend für	Rost Belastbarkeit	für Lichtschacht- tiefe		VPE	Artikel-Nr.	Preis/Stk.	RG
			[mm]	[Stk]				
Für die Standard-Montage ohne Wandverschraubung								
	höhenverstellbare Aufstockelemente	Begehbar	400/600	20	315787	9,70	E1	
			700	1				315821
Für die Standard-Montage mit Wandverschraubung								
	höhenverstellbare Aufstockelemente	Begehbar, mit Wandver- schraubung	400/600	20	315933 ¹⁾	29,25	E1	
			700	1				315934 ¹⁾
Verschraubung des Aufstockelementes mit Lichtschachtkörper und Perimeterdämmung oder Kellerwand								
	fixe Aufstockelemente	Begehbar/ Befahrbar	400/600	10	315928 ²⁾	38,75	E1	
		Begehbar	700	1				315929 ¹⁾
	fixe Aufstockelemente	Optional zum Einlegen in die Lichtschachtrast- auflage	alle Größen	1	315932 ¹⁾	19,00	E1	

¹⁾ Montageset enthält alle Befestigungsmittel für die begehbare Montage auf Perimeterdämmung und direkt an der Kellerwand.
²⁾ Montageset enthält alle Befestigungsmittel für die begehbare Montage auf Perimeterdämmung, sowie für die begehbare und befahrbare Montage an der Kellerwand.

³⁾ Kompriband zum Einkleben in die Lichtschachtrostauflage (nicht druckwasserdicht).

	Passend für	Anwendung	für Lichtschacht-		Artikel-Nr.	Preis/Stk.	RG
			tiefe	VPE			
			[mm]	[Stk]		[EUR]	
Für die druckwasserdichte Montage							
	1. Aufstockelement	für Betonwand	400/600/700	10	375147	233,00	E2
	2. Aufstockelement	für Betonwand	400/600/700	10	375148	115,00	E2
	1. Aufstockelement	Therm Block bis 100 mm Dämmstärke	400/600/700	10	375149	217,25	E2
	2. Aufstockelement	Therm Block bis 100 mm Dämmstärke	400/600/700	10	375150	99,25	E2
	1. Aufstockelement	Therm Block ab 125 mm Dämmstärke	400/600/700	10	375151	219,25	E2
	2. Aufstockelement	Therm Block ab 125 mm Dämmstärke	400/600/700	10	375152	101,25	E2

U-Profile/Wandanschlussprofile

U-Profile für gekürzte fixe Aufstockelemente

	Passend für	VPE [Stk]	Artikel-Nr.	Preis/Stk. [EUR]	RG
Für die Montage an der Unterseite – U-Profile für gekürzte fixe Aufstockelemente					
	800 x 400 (B x H)	1	375127	17,25	E1
	1000 x 400 (B x H)	1	375128	19,25	E1
	1250 x 400 (B x H)	1	375129	22,25	E1
	1000 x 600 (B x H)	1	375130	23,75	E1
	1250 x 600 (B x H)	1	375131	27,00	E1
	1000 x 800 (B x H)	1	375132	27,75	E1
	1250 x 800 (B x H)	1	375133	30,75	E1
	1500 x 700 (B x H)	1	375134	32,25	E5
2000 x 700 (B x H)	1	375135	37,25	E5	

U-Profile für gekürzte 4-seitig geschlossene Aufstockelemente

	Passend für	VPE [Stk]	Artikel-Nr.	Preis/Stk. [EUR]	RG
Für die Montage an der Unterseite – U-Profile für gekürzte 4-seitig geschlossene Aufstockelemente					
	1000 x 400 (B x H)	1	375568	40,00	E1
	1250 x 400 (B x H)	1	375569	45,25	E1
	1000 x 600 (B x H)	1	375570	47,25	E1
	1250 x 600 (B x H)	1	375571	52,75	E1
	1500 x 700 (B x H)	1	375572	61,75	E5
	2000 x 700 (B x H)	1	375573	76,00	E5

Wandanschlusswinkel für 4-seitige Auflage

- Notwendig bei der Verwendung von 4-seitig geschlossenen Aufstockelementen
- Montageset von Seite 128 wählen.
Bei Montage auf ACO Therm® Block:
 - Art.-Nr. 315796 (bis 100 mm Dämmstärke)
 - Art.-Nr. 315936 (ab 125 mm)
 - Art.-Nr. 380392 (ab 180 mm)

Für Lichtschacht		VPE	Artikel-Nr.	Preis/Stk.	RG
Tiefe	Breite				
[mm]	[mm]	[Stk]			
400/600	1000	8	375062	111,75	E2
600	1250	8	375063	121,75	E2
700	1500	1	375618	175,00	E5
	2000	1	375619	219,25	E5



Technische Daten

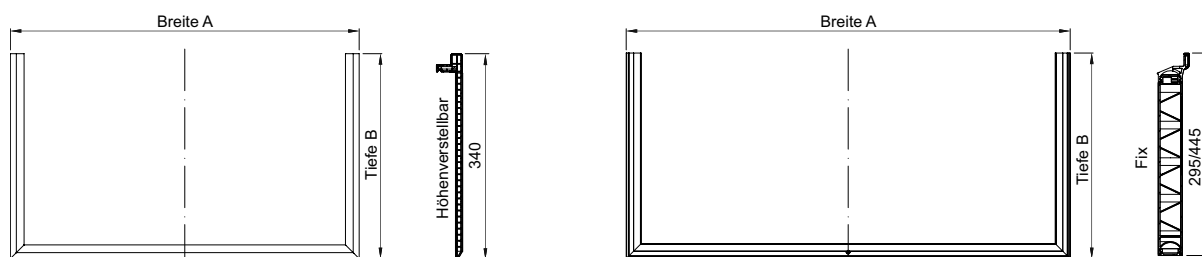

Aufstockelemente – Standardausführung

Benennung	Abmessung		Höhe [mm]	Artikel-Nr.
	Breite A [mm]	Tiefe B [mm]		
Höhenverstellbereich: 30 – 300 mm				
800 x 400	881	438	340	315788
1000 x 400	1081	438	340	315789
1250 x 400	1381	438	340	315790
1000 x 600	1081	642	340	315826
1250 x 600	1381	642	340	315827
1500 x 700	1708	735	340	315794
Fixe Bauhöhe, Aufbauhöhe 400/600er Tiefe = 275 mm; 700er Tiefe = 270 mm				
800 x 400	860	428	295	315773
1000 x 400	1060	428	295	315774
1250 x 400	1360	428	295	315775
1000 x 600	1060	635	295	315830
1250 x 600	1360	635	295	315831
1500 x 700	1686	725	295	315785
2000 x 700	2185	725	295	315786
Fixe Bauhöhe, Aufbauhöhe 400/600er Tiefe = 425 mm; 700er Tiefe = 420 mm				
800 x 400	860	428	445	375436
1000 x 400	1060	428	445	375437
1250 x 400	1360	428	445	375439
1000 x 600	1060	635	445	375438
1250 x 600	1360	635	445	375440
1500 x 700	1686	725	445	375441
2000 x 700	2185	725	445	375442

Aufstockelemente – mit verlängerten Seitenschenkeln

Benennung	Abmessung		Höhe [mm]	Artikel-Nr.
	Breite A [mm]	Tiefe B [mm]		
Höhenverstellbereich: 30 – 300 mm				
1000 x 600	1081	642	340	315826
1250 x 600	1381	642	340	315827
1000 x 800	1081	840	340	375020
1250 x 800	1381	840	340	375021
Fixe Bauhöhe				
1000 x 600	1060	635	295	315830
1250 x 600	1360	635	295	315831
1000 x 800	1060	835	295	375022
1250 x 800	1360	835	295	375023

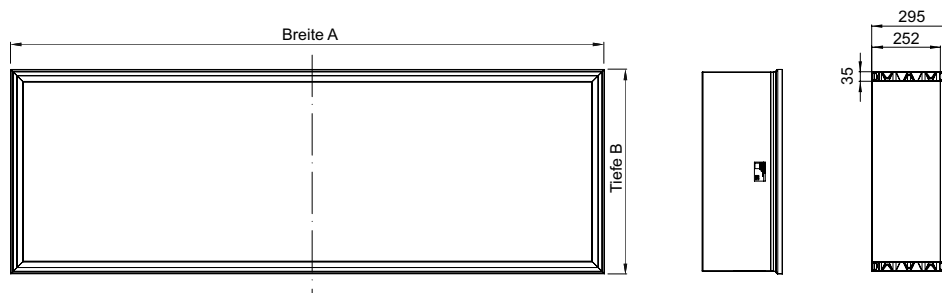







Aufstockelemente – 4-seitig geschlossen

Benennung	Abmessung		Höhe [mm]	Artikel-Nr.
	Breite A [mm]	Tiefe B [mm]		
Fixe Bauhöhe				
1000 x 400	1060	444	295	375090
1250 x 400	1360	444	295	375091
1000 x 600	1060	645	295	375092
1250 x 600	1360	645	295	375093
1500 x 700	1685	743	295	375094
2000 x 700	2185	743	295	375095

Höhenangaben – 4-seitig geschlossen

Tiefe Aufstockelemente [mm]	1 fixes Element [mm]	2 fixe Elemente [mm]	3 fixe Elemente [mm]
400	275	525	775
600	275	525	775
700 (1500 breit)	270	520	nicht möglich
700 (2000 breit)	270	nicht möglich	nicht möglich

Entwässerungsanschlüsse und Verschlüsse

	Beschreibung	Passend für	VPE [Stk]	Artikel-Nr.	Preis/Stk. [EUR]	RG
	Entwässerungsanschluss ■ Mit Laubfang ■ Ohne Geruchsverschluss	■ Alle Lichtschachtgrößen ■ Alle Betonlichtschachtgrößen mit Boden	20	310069	32,25	E2
	Entwässerungsanschluss ■ Mit Laubfang ■ Mit Geruchsverschluss	■ Alle Lichtschachtgrößen ■ Alle Betonlichtschachtgrößen mit Boden	20	310079	53,25	E2
	Rückstauverschluss ■ Mit Laubfang, Geruchsverschluss und Rückstaeinheit	■ Alle Lichtschachtgrößen ■ Alle Betonlichtschachtgrößen mit Boden	20	310060	174,00	E2
	Geruchsverschluss ■ Als Ersatz oder zum Nachrüsten des Rückstauverschlusses/ Entwässerungsanschlusses	■ Alle Lichtschachtgrößen ■ Alle Betonlichtschachtgrößen mit Boden	20	310073	21,25	E2
	Rückstaeinheit für Entwässerungsanschluss ■ Nur in Kombination mit Geruchsverschluss einsetzbar ■ Zum Nachrüsten eines Entwässerungsanschlusses	■ Alle Lichtschachtgrößen ■ Alle Betonlichtschachtgrößen mit Boden	20	310068	128,25	E2
	Verschluss zum Schließen der Ablauföffnung im Lichtschacht	■ Alle Lichtschachtgrößen ■ Alle Betonlichtschachtgrößen mit Boden	10	35583	63,00	E2

Aufsteckzargen und Bohrschablone

Beschreibung		Passend für	VPE [Stk]	Artikel-Nr.	Preis/Stk. [EUR]	RG
 Edelstahlaufsteckzarge¹⁾	■ Lichtschacht Größe: □ 800 x 600 x 400 mm		10	35590	78,00	E2
	■ Lichtschacht Größe: □ 1000 x 600 x 400 mm □ 1000 x 1000 x 400 mm □ 1000 x 1300 x 400 mm		10	35591	81,75	E2
	■ Lichtschacht Größe: □ 1250 x 1000 x 400 mm		10	35901	88,75	E2
	■ Lichtschacht Größe: □ 1000 x 1000 x 600 mm □ 1000 x 1300 x 600 mm		10	375049	105,50	E2
	■ Lichtschacht Größe: ■ 1250 x 1300 x 600 mm		10	375050	108,25	E2
 Bohrschablone ■ Wasserwaage mit Bohrhülsen	■ Alle Lichtschachtgrößen		1	375613	285,75	E2

¹⁾ Nur für Lichtschachtkörper passend,
nicht für Aufstockelemente.

Designabdeckungen und Designroste für ACO Therm® Lichtschächte



So einzigartig wie eine Terrassengestaltung:
Designabdeckungen und Designroste für Lichtschächte –
passend zum persönlichen Stil.

Mit dem Vario Baukasten
die eigene Abdeckung
gestalten:

www.aco.de



Zubehör für den Lichtschacht – elegant, flexibel und individuell

Die ACO Vario Design-Lichtschachtabdeckung ist ein elegantes Designobjekt für Terrassen- und Außenflächen. Durch den modularen Aufbau ergeben sich zahlreiche flexible Gestaltungsmöglichkeiten. Sogar der individuelle Bodenbelag kann in den Einfassungsrahmen der Lichtschachtabdeckung integriert werden – für einen harmonischen Gesamteindruck. Der Einsatz von begehbaren und rutschsicheren Glasflächen sowie hochwertigen Edelstahlrosten sorgt für eine moderne und geradlinige Optik.

Fertige Kombination oder individuell zusammengestellte ACO Vario Design-Lichtschachtabdeckung: Der Vario Baukasten präsentiert online die verschiedenen Möglichkeiten.

Eine Alternative zur Vario Design-Lichtschachtabdeckung ist der Design-Rost. Er besticht durch seine hochwertige Optik, ist vollständig aus Edelstahl gefertigt und besitzt ein Extraelement zum Überdecken der weißen Lichtschachtkante.



Vario Design-Lichtschachtabdeckung im Baukastensystem
Seite 170



Design-Rost: erhältlich als Längsprofil- oder Längsstabrost
Seite 148

Design-Lichtschachtabdeckungen

Lichtschacht-Glasabdeckung inkl. Dichtungsrahmen und 4-seitig geschlossenem Aufstockelement

- Lichtschachtabdeckung tagwasserdicht montierbar
- Ohne Lüftung
- Mit Rutschhemmung R9
- Rahmen 45 mm hoch aus Edelstahl
- 34 mm VSG-Klarglas mit Rutschhemmung R9
- Aufstockelement aus Kunststoff in weiß
- Begehbar bis 150 kg
- Dichtung zwischen Aufstock- und Glaselement
- Lieferzeit auf Anfrage
- Bitte Wandanschlusswinkel einsetzen

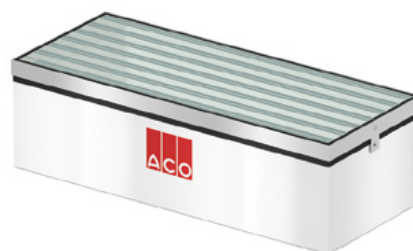

Für Lichtschacht		VPE	Artikel-Nr.	Preis/Stk.	RG
Tiefe	Breite	[Stk]		[EUR]	
[mm]	[mm]				
400	1000	5	375162	2.272,00	E3
	1250	5	375163	2.625,00	E3
600	1000	5	375164	2.683,00	E3
	1250	5	375165	3.168,00	E3
700	1500	5	375166	5.028,00	E3
	2000	5	375167	5.887,00	E3

Wandanschlusswinkel für 4-seitige Auflage

- Notwendig bei der Verwendung von 4-seitig geschlossenen Aufstockelementen
- Montageset von Seite 128 wählen.
Bei Montage auf ACO Therm® Block:
 - Art.-Nr. 315796 (bis 100 mm Dämmstärke)
 - Art.-Nr. 315936 (ab 125 mm)
 - Art.-Nr. 380392 (ab 180 mm)

Für Lichtschacht		VPE	Artikel-Nr.	Preis/Stk.	RG
Tiefe	Breite	[Stk]			
[mm]	[mm]				
400/600	1000	8	375062	111,75	E2
	1250	8	375063	121,75	E2
700	1500	1	375618	175,00	E5
	2000	1	375619	219,25	E5



Lieferzeit auf Anfrage.

Lichtschacht-Glasabdeckung inkl. Dichtungsrahmen und 4-seitig geschlossenem Aufstockelement mit Lüftungskasten – ohne Rost

- Lichtschachtabdeckung tagwasserdicht montierbar
- Mit Lüftung
- Mit Rutschhemmung R9
- Rahmen 45 mm hoch aus Edelstahl
- 34 mm VSG-Klarglas mit Rutschhemmung R9
- Aufstockelement aus Kunststoff in weiß mit Lüftungsöffnung
- Begehbar bis 150 kg
- Dichtung zwischen Aufstock- und Glaselement
- Lüftungskasten aus Edelstahl mit Entwässerungsöffnung für Entwässerungsanschluss
- Lieferzeit auf Anfrage
- Bitte Wandanschlusswinkel einsetzen (siehe Seite 168)

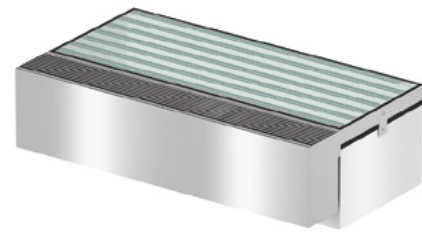

Für Lichtschacht		VPE	Artikel-Nr.	Preis/Stk.	RG
Tiefe [mm]	Breite [mm]	[Stk]		[EUR]	
400	1000	5	375174	3.199,00	E3
	1250	5	375175	3.679,00	E3
600	1000	5	375176	3.610,00	E3
	1250	5	375177	4.216,00	E3
700	1500	5	375178	6.256,00	E3
	2000	5	375179	7.352,00	E3

Roste für Lüftungskasten

- Zum Einlegen in Lüftungskasten
- Material: Edelstahl
- Begehbar
- Lieferzeit auf Anfrage

Für Lichtschacht		benötigte Anzahl je Lüftungskasten	VPE	Artikel-Nr.	Preis/Stk.	RG
Breite [mm]	Tiefe [mm]		[Stk]		[EUR]	

Maschenrost 30/10

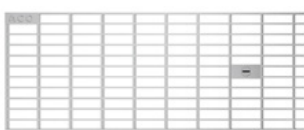

1000	400/600	1	5	375534	208,75	E3
1250	400/600	2	5	375535	165,50	E3
1500	700	2	5	375536	198,25	E3
2000	700	3	5	375537	173,00	E3

Längsstegrost



1000	400/600	2	5	375539	276,25	E3
1250	400/600	2	5	375540	278,50	E3
1500	700	2	5	375541	281,50	E3
2000	700	3	5	375542	280,50	E3

Längsstabrost 3 x 15 mm Stab



1000	400/600	2	5	375544	274,25	E3
1250	400/600	2	5	375545	277,25	E3
1500	700	2	5	375546	280,50	E3
2000	700	3	5	375547	278,50	E3

Lieferzeit auf Anfrage.

Vario Design-Lichtschachtabdeckungen

- Plus X Award:
 - In den Kategorien High Quality, Bedienkomfort und Funktionalität für die ACO Vario Design-Lichtschachtabdeckung



Vario Design-Lichtschachtabdeckung mit Glas und Einfassungsrahmen

- Passend für Kunststofflichtschächte und 3-seitige Aufstockelemente
- Bei Vario-Design-Lichtschachtabdeckungen mit Glas empfehlen wir, fixe Aufstockelemente zu verwenden
- Material: Edelstahl
- Mit Rostkantenüberdeckung
- Begehbar
- 34 mm VSG-Glas mit Rutschhemmung R9
- Einfassungsrahmen wahlweise in Edelstahl oder in Edelstahl anthrazit RAL 7016
- Prüfen Sie: Verwendbarkeit auch auf Kunststofflichtschächten anderer Hersteller

	Für Lichtschacht		Abmessungen		Ausführung	VPE	Artikel-Nr.	Preis/Stk.	RG
	Tiefe	Breite	Tiefe	Breite					
	[mm]	[mm]	[mm]	[mm]		[Stk]		[EUR]	

Ausführung Vollglas mit Einfassungsrahmen in Edelstahl



400	1000	411,5	1070	Vollglas	5	375473	1.455,00	E3
	1250	411,5	1370	Vollglas	5	375475	1.608,00	E3
600	1000	611,5	1070	Vollglas	5	375474	1.629,00	E3
	1250	611,5	1370	Vollglas	5	375476	2.135,00	E3

Ausführung Vollglas mit Einfassungsrahmen in Edelstahl anthrazit



400	1000	411,5	1070	Vollglas	5	375469	1.471,00	E3
	1250	411,5	1370	Vollglas	5	375471	1.629,00	E3
600	1000	611,5	1070	Vollglas	5	375470	1.645,00	E3
	1250	611,5	1370	Vollglas	5	375472	2.156,00	E3

Ausführung Teilglas mit Längsprofilrost und Einfassungsrahmen in Edelstahl



600	1000	611,5	1070	Teilglas mit Aufnahme für Rost wandseitig	5	375465	1.808,00	E3
	1250	611,5	1370	Teilglas mit Aufnahme für Rost wandseitig	5	375466	2.435,00	E3





600	1000	611,5	1070	Teilglas mit Aufnahme für Rost terrassenseitig	5	375467	1.808,00	E3
	1250	611,5	1370	Teilglas mit Aufnahme für Rost terrassenseitig	5	375468	2.435,00	E3



Lieferzeit auf Anfrage.

Für Lichtschacht		Abmessungen		Ausführung	VPE	Artikel-Nr.	Preis/Stk.	RG
Tiefe	Breite	Tiefe	Breite					
[mm]	[mm]	[mm]	[mm]		[Stk]		[EUR]	



Ausführung Teilglas mit Längsprofilrost und Einfassungsrahmen in Edelstahl anthrazit

	600	1000	611,5	1070	Teilglas mit Aufnahme für Rost wandseitig	5	375461	1.829,00	E3
		1250	611,5	1370	Teilglas mit Aufnahme für Rost wandseitig	5	375462	2.456,00	E3
	600	1000	611,5	1070	Teilglas mit Aufnahme für Rost terrassenseitig	5	375463	1.829,00	E3
		1250	611,5	1370	Teilglas mit Aufnahme für Rost terrassenseitig	5	375464	2.456,00	E3

Ausführung Teilglas mit Maschenrost MW 30/10 und Einfassungsrahmen in Edelstahl

	600	1000	611,5	1070	Teilglas mit Aufnahme für Rost wandseitig	5	375457	1.729,00	E3
		1250	611,5	1370	Teilglas mit Aufnahme für Rost wandseitig	5	375458	2.235,00	E3
	600	1000	611,5	1070	Teilglas mit Aufnahme für Rost terrassenseitig	5	375459	1.729,00	E3
		1250	611,5	1370	Teilglas mit Aufnahme für Rost terrassenseitig	5	375460	2.235,00	E3

Ausführung Teilglas mit Maschenrost MW 30/10 und Einfassungsrahmen in Edelstahl anthrazit

	600	1000	611,5	1070	Teilglas mit Aufnahme für Rost wandseitig	5	375453	1.750,00	E3
		1250	611,5	1370	Teilglas mit Aufnahme für Rost wandseitig	5	375454	2.256,00	E3
	600	1000	611,5	1070	Teilglas mit Aufnahme für Rost terrassenseitig	5	375455	1.750,00	E3
		1250	611,5	1370	Teilglas mit Aufnahme für Rost terrassenseitig	5	375456	2.256,00	E3

Lieferzeit auf Anfrage.

Vario Design-Lichtschachtabdeckung mit Einlegeprofilen und Einfassungsrahmen

- Passend für Kunststofflichtschächte und 3-seitige Aufstockelemente
- Bei Vario-Design-Lichtschachtabdeckungen mit Glas empfehlen wir, fixe Aufstockelemente zu verwenden
- Material: Edelstahl
- Mit Rostkantenüberdeckung
- Begehbar
- Einlegeprofil wahlweise in Edelstahl oder in Farbe anthrazit
- Einfassungsrahmen wahlweise in Edelstahl oder in Edelstahl anthrazit RAL 7016
- Prüfen Sie: Verwendbarkeit auch auf Kunststofflichtschächten anderer Hersteller

Für Lichtschacht		Abmessungen		Ausführung	VPE	Artikel-Nr.	Preis/Stk.	RG
Tiefe	Breite	Tiefe	Breite					
[mm]	[mm]	[mm]	[mm]		[Stk]		[EUR]	

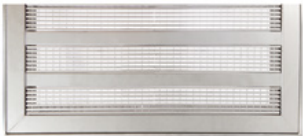

Mit Längsprofilrost, Einlegeprofil und Einfassungsrahmen in Edelstahl

	400	1000	411,5	1070	Rost mit Einlegeprofil und Einfassungsrahmen	5	375485	1.381,00	E3
		1250	411,5	1370	Rost mit Einlegeprofil und Einfassungsrahmen	5	375487	1.866,00	E3
	600	1000	611,5	1070	Rost mit Einlegeprofil und Einfassungsrahmen	5	375486	1.892,00	E3
		1250	611,5	1370	Rost mit Einlegeprofil und Einfassungsrahmen	5	375488	2.583,00	E3

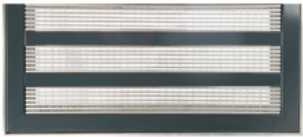
Mit Längsprofilrost, Einlegeprofil und Einfassungsrahmen in Edelstahl anthrazit

	400	1000	411,5	1070	Rost mit Einlegeprofil und Einfassungsrahmen	5	375477	1.434,00	E3
		1250	411,5	1370	Rost mit Einlegeprofil und Einfassungsrahmen	5	375479	1.908,00	E3
	600	1000	611,5	1070	Rost mit Einlegeprofil und Einfassungsrahmen	5	375478	1.961,00	E3
		1250	611,5	1370	Rost mit Einlegeprofil und Einfassungsrahmen	5	375480	2.662,00	E3



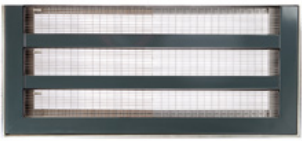





Lieferzeit auf Anfrage.

	Für Lichtschacht		Abmessungen		Ausführung	VPE	Artikel-Nr.	Preis/Stk.	RG
	Tiefe	Breite	Tiefe	Breite					
	[mm]	[mm]	[mm]	[mm]					
Mit Maschenrost, Einlegeprofil und Einfassungsrahmen in Edelstahl									
	400	1000	411,5	1070	Rost mit Einlegeprofil und Einfassungsrahmen	5	375489	1.239,00	E3
		1250	411,5	1370	Rost mit Einlegeprofil und Einfassungsrahmen	5	375491	1.471,00	E3
	600	1000	611,5	1070	Rost mit Einlegeprofil und Einfassungsrahmen	5	375490	1.661,00	E3
		1250	611,5	1370	Rost mit Einlegeprofil und Einfassungsrahmen	5	375492	1.987,00	E3
Mit Maschenrost, Einlegeprofil und Einfassungsrahmen in Edelstahl anthrazit									
	400	1000	411,5	1070	Rost mit Einlegeprofil und Einfassungsrahmen	5	375481	1.276,00	E3
		1250	411,5	1370	Rost mit Einlegeprofil und Einfassungsrahmen	5	375483	1.513,00	E3
	600	1000	611,5	1070	Rost mit Einlegeprofil und Einfassungsrahmen	5	375482	1.556,00	E3
		1250	611,5	1370	Rost mit Einlegeprofil und Einfassungsrahmen	5	375484	2.066,00	E3

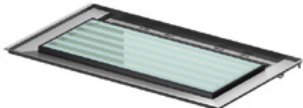
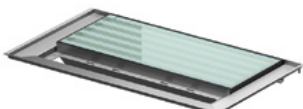
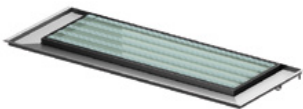
Lieferzeit auf Anfrage.







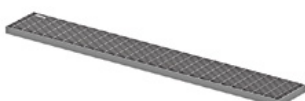

Baukasten zur individuellen Zusammenstellung

- Passend für Kunststofflichtschächte und 3-seitige Aufstockelemente
- Bei Vario-Design-Lichtschachtabdeckungen mit Glas empfehlen wir, fixe Aufstockelemente zu verwenden
- Material: Edelstahl
- Mit Rostkantenüberdeckung
- Begehbar
- 34 mm VSG-Glas mit Rutschhemmung R9
- Einfassungsrahmen wahlweise in Edelstahl oder in Edelstahl anthrazit RAL 7016
- Einlegeprofil wahlweise in Edelstahl oder in Edelstahl anthrazit
- Prüfen Sie: Verwendbarkeit auch auf Kunststofflichtschächten anderer Hersteller

	Für Lichtschacht		Abmessungen		Ausführung	VPE	Artikel-Nr.	Preis/Stk.	RG
	Tiefe	Breite	Tiefe	Breite					
	[mm]	[mm]	[mm]	[mm]					
Grundelement in Edelstahl									
	400	1000	411,5	1070	Grundelement	5	375364	474,50	E3
		1250	411,5	1370	Grundelement	5	375366	514,00	E3
	600	1000	611,5	1070	Grundelement	5	375365	530,00	E3
		1250	611,5	1370	Grundelement	5	375367	569,00	E3
Ausführung Teilglas ohne Rost und Einfassungsrahmen¹⁾									
	600	1000	611,5	1070	Teilglas mit Aufnahme für Rost wandseitig	5	375372	1.302,00	E3
		1250	611,5	1370	Teilglas mit Aufnahme für Rost wandseitig	5	375373	1.708,00	E3
	600	1000	611,5	1070	Teilglas mit Aufnahme für Rost terrassenseitig	5	375374	1.302,00	E3
		1250	611,5	1370	Teilglas mit Aufnahme für Rost terrassenseitig	5	375375	1.708,00	E3
Ausführung Vollglas ohne Einfassungsrahmen¹⁾									
	400	1000	411,5	1070	Vollglas	5	375380	1.297,00	E3
		1250	411,5	1370	Vollglas	5	375382	1.434,00	E3
	600	1000	611,5	1070	Vollglas	5	375381	1.450,00	E3
		1250	611,5	1370	Vollglas	5	375383	1.940,00	E3
Einfassungsrahmen									
	400	1000	388	1036	Edelstahl	5	375392	123,50	E3
		1250	388	1336	Edelstahl	5	375394	134,00	E3
	600	1000	588	1036	Edelstahl	5	375393	140,25	E3
		1250	588	1336	Edelstahl	5	375395	155,50	E3
	400	1000	388	1036	Edelstahl anthrazit	5	375384	133,00	E3
		1250	388	1336	Edelstahl anthrazit	5	375386	146,75	E3
	600	1000	588	1036	Edelstahl anthrazit	5	375385	150,75	E3
		1250	588	1336	Edelstahl anthrazit	5	375387	168,75	E3

Lieferzeit auf Anfrage.

¹⁾ Entweder kann ein Einfassungsrahmen bestellt werden oder ist bauseits zu stellen, z. B. durch Terrassenbelag.

	Für Lichtschacht		Abmessungen		Ausführung	VPE	Artikel-Nr.	Preis/Stk.	RG
	Tiefe	Breite	Tiefe	Breite					
	[mm]	[mm]	[mm]	[mm]					
Rostunterlage									
	400 / 600	1000	121,5	864	Edelstahl	5	375398	120,25	E3
		1250	121,5	1164	Edelstahl	5	375399	126,00	E3
Belüftungsrost¹⁾									
	400 / 600	1000	123	868	Maschenrost Edelstahl	5	375402	130,75	E3
		1250	123	584	Maschenrost Edelstahl	5	375403 ²⁾	103,00	E3
	400 / 600	1000	123	868	Längsprofilrost Edelstahl	5	375406	208,75	E3
		1250	123	583	Längsprofilrost Edelstahl	5	375407 ²⁾	202,50	E3
Einlegeprofil									
	400	1000	57,5	868	Edelstahl	5	375416	89,25	E3
		1250	57,5	1168	Edelstahl	5	375418	101,25	E3
	600	1000	64	868	Edelstahl	5	375417	94,00	E3
		1250	64	1168	Edelstahl	5	375419	106,00	E3
	400	1000	57,5	890	Edelstahl anthrazit	5	375408	120,25	E3
		1250	57,5	1203	Edelstahl anthrazit	5	375410	137,25	E3
	600	1000	64	890	Edelstahl anthrazit	5	375409	124,50	E3
		1250	64	1203	Edelstahl anthrazit	5	375411	142,00	E3
Wandanschlussprofil³⁾									
	400 / 600	1000	30	1078	Edelstahl	5	375426	39,00	E3
		1250	30	1378	Edelstahl	5	375427	43,75	E3
	400 / 600	1000	30	1078	Edelstahl anthrazit	5	375420	47,00	E3
		1250	30	1378	Edelstahl anthrazit	5	375421	50,00	E3

Lieferzeit auf Anfrage.

¹⁾ Dazu muss auch eine Rostunterlage bestellt werden.

²⁾ Je Rostunterlage werden zwei Roste benötigt.

³⁾ Wandanschlussprofil schließt Spalt zwischen Abdeckung und geputzter Wand.

Laub- und Insektenschutzgitter

- Beschichtetes Aluprofil
- Umlaufendes Bürstenprofil
- Wandseitiges Bürstenprofil
- Stark belastbares Kunststoffgewebe
- Bausatz
- Einsetzbar bei fast allen Lichtschachtsystemen



Für Lichtschacht		VPE	Artikel-Nr.	Preis/Stk.	RG
Tiefe	Breite				
[mm]	[mm]	[Stk]		[EUR]	
600	1150	4	10331	136,50	E2
750	1400	4	10367	170,75	E2

Abdeckungen aus ESG-Glas

- Inklusive Scharnier und Montageset
- ESG Verglasung
- Montage auf Dämmung mit „Spiraldübel für Montage auf Dämmung“ möglich. Siehe Zubehör Artikel-Nr. 315816
- Inklusive Dichtungsband für einen dichten Anschluss an der Hauswand
- Abdeckungen sind nicht begehrbar



Für Lichtschacht		Abmessungen		VPE	Artikel-Nr.	Preis/Stk.	RG
Tiefe	Breite	Tiefe	Breite	[Stk]		[EUR]	
[mm]	[mm]	[mm]	[mm]				
400	800	480	950	10	35592	131,75	E2
	1000	480	1220	10	35593	134,50	E2
	1250	480	1500	10	35902	145,00	E2
600	1000	680	1220	10	375051	166,75	E2
	1250	680	1500	10	37497	180,25	E2

Zubehör

Beschreibung	Passend für	Artikel-Nr.	Preis/Stk.	RG
			[EUR]	
 <p>Spiraldübel</p> <ul style="list-style-type: none"> ■ Aus Kunststoff ■ Für die Montage der Lichtschachtabdeckung auf die Dämmung ■ Bedarf pro Abdeckung: <ul style="list-style-type: none"> ■ 80er Lichtschacht: 4 Stück ■ 100er Lichtschacht: 5 Stück ■ 125er Lichtschacht: 6 Stück 	<ul style="list-style-type: none"> ■ Alle Lichtschachtgrößen ■ Alle Betonlichtschachtgrößen mit Boden 	315816	5,60	E2

Abdeckungen aus Aluminium/Plexiglas – begehbar

- Rahmen aus Aluminium
- Lichtfeld aus strukturierten Polycarbonat
- Lüftungsgitter aus Edelstahl
- Mit rostseitigen Klebestreifen
- Zur Montage auf Lichtschachtrost
- Bietet einen Schutz gegen Regen und Laub
- Absolute Wasserdichtigkeit ist nicht gegeben!
- Lüftungskasten zum Abdecken des Lüftungsgitters in der Abdeckung siehe Folgeseite

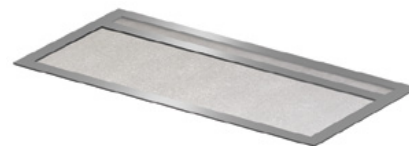

Für Lichtschacht		Abmessungen		VPE	Artikel-Nr.	Preis/Stk.	RG
Tiefe	Breite	Tiefe	Breite				
[mm]	[mm]	[mm]	[mm]	[Stk]		[EUR]	
400	800	430	880	15	375520	392,25	E3
	1000	430	1080	15	375521	440,75	E3
	1250	430	1380	15	375522	473,25	E3
600	1000	630	1080	15	375523	482,75	E3
	1250	630	1380	15	375524	520,00	E3
700	1500	730	1710	15	375525	641,00	E3
	2000 ¹⁾	730	2210	15	375526	983,00	E3

Begehbare Lichtschachtabdeckungen können auf Anfrage in Sonder-
tiefe hergestellt werden.

¹⁾ 2-teilig

Lüftungskästen für begehbare Abdeckungen

- Lüftungskästen aus Aluminium
- Lüftungsgitter aus Edelstahl
- Breite inkl. Tropfkante: 115 mm
- Zum Aufkleben auf die begehbare Lichtschachtabdeckung
- Absolute Wasserdichtigkeit ist nicht gegeben

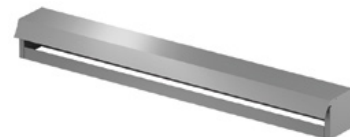

Für Lichtschacht		VPE	Artikel-Nr.	Preis/Stk.	RG
Tiefe	Breite	[Stk]		[EUR]	
[mm]	[mm]				
400	800	15	375527	231,00	E3
400/600	1000	15	375528	280,50	E3
	1250	15	375529	359,50	E3
700	1500	15	375530	484,00	E3
	2000 ¹⁾	15	375531	626,00	E3

Zubehör

Beschreibung	Passend für	VPE	Artikel-Nr.	Preis/Stk.	RG
		[Stk]		[EUR]	
 <p>Klebedichtstoff ²⁾ transparent ■ 290 ml Kartusche</p>	<ul style="list-style-type: none"> ■ Lüftungskästen ■ Lichtschachtabdeckung 	12	375519	22,50	E3

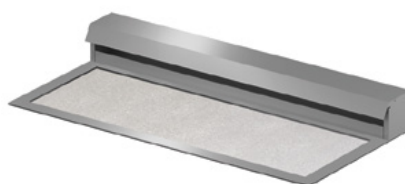

Lüftungskästen auf
begehbaren Lichtschachtabdeckung, Seite 178

¹⁾ 2-teilig
²⁾ Zum Aufkleben des Lüftungskastens

Lüftungsschachtkörper

ACO Produktvorteile

- Hochweiße Innenfläche
- Ausführung mit und ohne Boden
- Untereinander kombinierbar

- Material:
 - PP (ohne Boden)
 - PVC (mit Boden)
- Begehbar



Tiefe	Breite	Höhe	VPE	Artikel-Nr.	Preis/Stk.	RG
[mm]	[mm]	[mm]	[Stk]		[EUR]	

Anwendung: Mit Boden und Entwässerungsöffnung + zur druckwasserdichten Montage



200	400	400	24	10405	83,80	E1
-----	-----	-----	----	-------	-------	----

Anwendung: Ohne Boden



200	400	400	24	35594	56,00	E1
-----	-----	-----	----	-------	-------	----

Montagesets

Montageset an Kellerwand

Bezeichnung	VPE	Artikel-Nr.	Preis/Stk.	RG
	[Stk]		[EUR]	
Montageset für Lüftungsschächte	24	35597	5,25	E1

Montagesets für Betonwand

Rost Anwendung	Für Dämmung bis ...	VPE	Artikel-Nr.	Preis/Stk.	RG
	[mm]	[Stk]		[EUR]	
für Betonwand	60	20	35834	23,50	E1
	100	20	35667	26,75	E1
	140	20	315805	29,50	E1
	160	20	315806	39,80	E1
	200	20	35666	54,00	E1

Montagesets für gemauerte Kellerwand

Anwendung	Für Dämmung bis ...	VPE	Artikel-Nr.	Preis/Stk.	RG
	[mm]	[Stk]		[EUR]	
für gemauerte Wand	60	20	35834	23,50	E1
	80/100	20	375142	92,25	E1
	120/140	20	375143	128,75	E1
	160/180	20	375144	92,25	E1
	140/200	20	375145	119,25	E1

Zubehör

Beschreibung	Passend für	VPE	Artikel-Nr.	Preis/Stk.	RG
		[Stk]		[EUR]	
 <p>Montagemörtel 300 ml</p> <ul style="list-style-type: none"> ■ 300 ml Kartusche ■ Für Montagesets Art.-Nr. 375144, 375145 ■ Ausreichend für 2 Stück Montagesets 	<ul style="list-style-type: none"> ■ Montagesets mit der Artikel-Nr. 375144 und 375145 	12	375146	42,25	E1





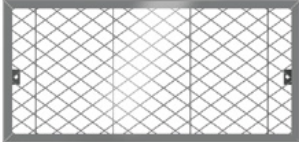
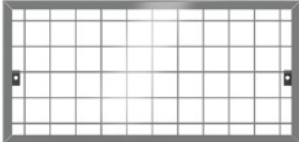
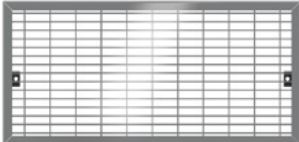

¹⁾ Ausschließlich für Lüftungsschacht mit Boden Art.-Nr. 10405 geeignet.

Bedarf an Montagematerial je Lüftungsschacht:
1x 380567, 1x 380565, 1x 35632
(Art. 35632 ist ausreichend für 3 Lüftungsschächte)

Roste

	Abmessungen		VPE	Artikel-Nr.	Preis/Stk.	RG
	Tiefe	Breite				
	[mm]	[mm]	[Stk]	[EUR]		
Streckmetall, begehbar						
	200	400	24	35580	47,50	E1
Maschenrost 30/30, begehbar						
	200	400	24	35581	47,50	E1
Maschenrost 30/10, begehbar						
	200	400	24	35582	58,00	E1

Entwässerungsanschlüsse und Verschlüsse

	Beschreibung	Passend für	VPE [Stk]	Artikel-Nr.	Preis/Stk. [EUR]	RG
	Entwässerungsanschluss ■ Mit Laubfang ■ Ohne Geruchsverschluss	■ Alle Lichtschachtgrößen ■ Alle Betonlichtschachtgrößen mit Boden	20	310069	32,25	E2
	Entwässerungsanschluss ■ Mit Laubfang ■ Mit Geruchsverschluss	■ Alle Lichtschachtgrößen ■ Alle Betonlichtschachtgrößen mit Boden	20	310079	53,25	E2
	Rückstauverschluss ■ Mit Laubfang, Geruchsverschluss und Rückstaeinheit	■ Alle Lichtschachtgrößen ■ Alle Betonlichtschachtgrößen mit Boden	20	310060	174,00	E2
	Geruchsverschluss ■ Als Ersatz oder zum Nachrüsten des Rückstauverschlusses/ Entwässerungsanschlusses	■ Alle Lichtschachtgrößen ■ Alle Betonlichtschachtgrößen mit Boden	20	310073	21,25	E2
	Rückstaeinheit für Entwässerungsanschluss ■ Nur in Kombination mit Geruchsverschluss einsetzbar	■ Alle Lichtschachtgrößen ■ Alle Betonlichtschachtgrößen mit Boden	20	310068	128,25	E2
	Verschluss zum Schließen der Ablauföffnung im Lichtschacht	■ Alle Lichtschachtgrößen ■ Alle Betonlichtschachtgrößen mit Boden	10	35583	63,00	E2



4

Betonprodukte – robuste Allrounder von ACO

HOLD:
Abhalten und Rückhalten



Betonprodukte

Betonlichtschächte Montage bei Bodenfeuchte	Produktinformation		186
	Lichtschachtkörper ohne Boden	500 mm Tiefe	198
		600 mm Tiefe	200
		800 mm Tiefe	202
		1000 mm Tiefe	203
	Lichtschachtkörper mit Boden	500 mm Tiefe	204
		600 mm Tiefe	206
		800 mm Tiefe	208
	Lichtschachtkörper ohne Boden für den vertieften Einbau bis max. 6 m	1000 mm Tiefe	209
		500 mm Tiefe	210
		600 mm Tiefe	211
	Ergänzende Bauteile	800 mm Tiefe	211
		1000 mm Tiefe	211
		500 mm Tiefe	212
		Lichtschachtkörper mit Boden für den vertieften Einbau bis max. 6 m	600 mm Tiefe
800 mm Tiefe		213	
1000 mm Tiefe		213	
Befestigungssets/Zubehör, Distanzhalter		214	
Roste		218	
Lichtschachtabdeckungen		222	
Insektenschutzgitter		223	
Ergänzende Bauteile	Betonaufsätze und Stahlaufsätze	224	
	Hinterfüllplatten	228	
	Rückwände für Betonlichtschacht	230	
	Entwässerungsanschlüsse und Verschlüsse	231	
	Produktinformation		232
	Lichtschachtkörper ohne Boden	Direkt auf die Kellerwand	234
		Bei 60 mm Perimeterdämmung	240
		Bei 80 mm Perimeterdämmung	246
		Bei 100 mm Perimeterdämmung	252
		Bei 120 mm Perimeterdämmung	258
Bei 140 mm Perimeterdämmung		264	
Bei 160 mm Perimeterdämmung		270	
Roste		276	
Ergänzende Bauteile	Lichtschachtabdeckungen	280	
	Insektenschutzgitter	281	
	Rückwände für Betonlichtschacht	282	
	Entwässerungsanschlüsse und Verschlüsse	282	
Betonlichtschächte Lkw-befahrbar Radlast bis max. 50 kN (5 t) SLW 30	500 mm Tiefe	284	
	Lichtschachtkörper ohne Boden	600 mm Tiefe	285
	800 mm Tiefe	285	
	1000 mm Tiefe	286	
	500 mm Tiefe	288	
	Lichtschachtkörper mit Boden	600 mm Tiefe	289
	800 mm Tiefe	289	
	1000 mm Tiefe	290	
	Ergänzende Bauteile	Befestigungssets/Zubehör	291
		Roste und Winkelrahmen	292
Hinterfüllplatten		296	
Entwässerungsanschlüsse und Verschlüsse		297	
Betonpumpensümpfe	Ungedämmt	1000 x 1000 mm	298
	Gedämmt	1000 x 1000 mm	298
	Ergänzende Bauteile	Abdeckungen	299
NEU Wärmepumpenfundamente	Wärmepumpenfundamente		300
	Zubehör		301



ACO Betonlichtschacht

ACO Betonlichtschächte (mit und ohne Boden) aus bewehrtem Sichtbeton sorgen für ausreichend Licht im Keller, auch unter schwierigen Bedingungen, bei denen herkömmliche Kunststoff-Lichtschächte an ihre Grenzen stoßen.

Die Einbauzeit ist kurz, da keine Betonarbeiten auf der Baustelle anfallen. Eine Vielzahl an Standardgrößen sorgt für Flexibilität bei verschiedensten Gegebenheiten.

Der Betonlichtschacht ist passend für alle ACO Therm® Leibungskellerfenster. Eine druckwasserdichte Montage ist direkt auf weißer Wanne oder bei gedämmten Wänden realisierbar. ACO Beton- und Stahlaufsätze ermöglichen eine optimale Anpassung an die gewünschte Lichtschachthöhe. Das umfangreiche Zubehör (Hinterfüllplatten, Lichtschachtabdeckungen, u.v.m.) lässt keine Wünsche offen.



Stahlaufsatz zur Höhenanpassung und als schmale Rostkante



Betonaufsätze zum Höhenausgleich



Kombination Betonlichtschacht mit und ohne Boden



Betonlichtschächte mit und ohne Boden für große Einbautiefen

stahlbewehrter Sichtbeton (Druckfestigkeitsklasse C35/45)

gefaste Kanten (Bruchrisiko wird deutlich reduziert)

Befestigungswinkel (passend für alle gängigen Dämmstärken bis 300 mm)

innenliegende Gewindehülsen (für Seilschlaufen/ Rost-Abhebesicherung)

Einschiebenut für Rückwand aus weißem Kunststoff (kein Verputzen im Lichtschacht)



Tip

Planungsinformation
Betonlichtschächte



**ACO Betonlichtschächte ohne und mit Boden –
in Standard- oder druckwasserdichter Ausführung**

Lichte Breite [mm]	Lichte Höhe [mm]	Wandstärke [mm]	Lichte Tiefe			
			500 mm	600 mm	800 mm	1000 mm
820	1000	70	■	■	–	–
	1100	70	S	S	–	–
	1200	70	■	■	–	–
	1300	70	S	S	–	–
	1400	70	S	S	–	–
	1500	70	■	■	–	–
	1600	70	■	■	–	–
	1700	70	S	S	–	–
	1800	70	■	■	–	–
	1900	70	S	S	–	–
	2000	70	■	■	–	–
	2100	70	S	S	–	–
	2200	70	S	S	–	–
	2300	70	S	S	–	–
	2400	70	S	S	–	–
	2500	70	SoB	SoB	–	–
2600	70	S	S	–	–	
1020	1000	70	■	■	■	■
	1100	70	S	S	S	S
	1200	70	■	■	■	■
	1300	70	S	S	S	S
	1400	70	S	S	S	S
	1500	70	■	■	S	S
	1600	70	■	■	S	S
	1700	70	S	S	S	S
	1800	70	■	■	■	■
	1900	70	S	S	S	S
	2000	70	■	■	■	■
	2100	70	S	S	S	S
	2200	70	S	■	■	■
	2300	70	S	S	S	S
	2400	70	S	S	S	S
	2500	70	SoB	SoB	SoB	SoB
2600	70	S	S	S	S	
1270	1000	70	■	■	■	■
	1100	70	S	S	S	S
	1200	70	■	■	■	■
	1300	70	S	S	S	S
	1400	70	S	S	S	S
	1500	70	■	■	S	S
	1600	70	■	■	S	S
	1700	70	S	S	S	S
	1800	70	■	■	■	■
	1900	70	S	S	S	S
	2000	70	■	■	■	■
	2100	70	S	S	S	S
	2200	70	S	■	■	■
	2300	70	S	S	S	S
	2400	70	S	S	S	S
	2500	70	SoB	SoB	SoB	SoB
2600	70	S	S	S	S	

Legende

■ = Standardartikel
Art.-Nr./Preis s. Preisliste

S = Sonderartikel
Preis auf Anfrage

SoB = Sonderartikel nur ohne Boden
Preis auf Anfrage

– = nicht erhältlich

Lichte Breite [mm]	Lichte Höhe [mm]	Wandstärke [mm]	Lichte Tiefe			
			500 mm	600 mm	800 mm	1000 mm
1520	1000	80	■	■	■	■
	1100	80	S	S	S	S
	1200	80	■	■	■	■
	1300	80	S	S	S	S
	1400	80	S	S	S	S
	1500	80	■	■	S	S
	1600	80	■	■	S	S
	1700	80	S	S	S	S
	1800	80	■	■	■	■
	1900	80	S	S	S	S
	2000	80	■	■	■	■
	2100	80	S	S	S	S
	2200	80	S	■	■	■
	2300	80	S	S	S	S
	2400	80	S	S	S	S
	2500	80	SoB	SoB	SoB	SoB
2600	80	S	S	S	S	
1800 2050	1000	100	■	■	■	■
	1100	100	S	S	S	S
	1200	100	■	■	■	■
	1300	100	S	S	S	S
	1400	100	S	S	S	S
	1500	100	■	■	■	■
	1600	100	S	S	S	S
	1700	100	S	S	S	S
	1800	100	■	■	■	■
	1900	100	S	S	S	S
	2000	100	■	■	■	■
	2100	100	S	S	S	S
	2200	100	S	■	■	■
	2300	100	S	S	S	S
	2400	100	S	S	S	S
	2500	100	SoB	SoB	SoB	SoB
2600	100	S	S	S	S	
2520	1000	100	–	■	■	■
	1100	100	–	S	S	S
	1200	100	–	■	■	■
	1300	100	–	S	S	S
	1400	100	–	S	S	S
	1500	100	–	■	■	■
	1600	100	–	S	S	S
	1700	100	–	S	S	S
	1800	100	–	■	■	■
	1900	100	–	S	S	S
	2000	100	–	■	■	■
	2100	100	–	S	S	S
	2200	100	–	■	■	■
	2300	100	–	S	S	S
	2400	100	–	SoB	SoB	SoB
	2500	100	–	–	–	–
2600	100	–	–	–	–	

**ACO Betonlichtschächte ohne Boden –
für vertieften Einbau bis 6 m**

Auch in druckwasserdichter Ausführung erhältlich

Legende
■ = Standardartikel
Art.-Nr./Preis s. Preisliste
S = Sonderartikel
Preis auf Anfrage

Lichte Breite [mm]	Lichte Höhe [mm]	Wandstärke [mm]	Lichte Tiefe			
			500 mm	600 mm	800 mm	1000 mm
1270 1520 1800 2050	1000	100	S	S	S	S
	1100	100	S	S	S	S
	1200	100	S	S	S	S
	1300	100	S	S	S	S
	1400	100	S	S	S	S
	1500	100	S	S	S	S
	1600	100	S	S	S	S
	1700	100	S	S	S	S
	1800	100	S	S	S	S
	1900	100	S	S	S	S
	2000	100	■	■	■	S
	2100	100	S	S	S	S
	2200	100	S	S	S	S
	2300	100	S	S	S	S
	2400	100	S	S	S	S
	2500	100	S	S	S	S
	2600	100	S	S	S	S
	2700	100	S	S	S	S
	2800	100	S	S	S	S
	2900	100	S	S	S	S
3000	100	■	■	■	S	

**ACO Betonlichtschächte mit Boden –
für vertieften Einbau bis 6 m**

Auch in druckwasserdichter Ausführung erhältlich

Legende
■ = Standardartikel
Art.-Nr./Preis s. Preisliste
S = Sonderartikel
Preis auf Anfrage

Lichte Breite [mm]	Lichte Höhe [mm]	Wandstärke [mm]	Lichte Tiefe			
			500 mm	600 mm	800 mm	1000 mm
1270 1520 1800 2050	1000	100	S	S	S	S
	1100	100	S	S	S	S
	1200	100	S	S	S	S
	1300	100	S	S	S	S
	1400	100	S	S	S	S
	1500	100	S	S	S	S
	1600	100	S	S	S	S
	1700	100	S	S	S	S
	1800	100	S	S	S	S
	1900	100	S	S	S	S
	2000	100	S	S	S	S
	2100	100	S	S	S	S
	2200	100	S	S	S	S
	2300	100	S	S	S	S
	2400	100	S	S	S	S
	2500	100	S	S	S	S
	2600	100	S	S	S	S
	2700	100	S	S	S	S
	2800	100	S	S	S	S
	2900	100	S	S	S	S
3000	100	■	■	■	S	

**ACO Betonlichtschächte ohne und mit Boden –
Lkw-befahrbar SLW 30 (5 t Radlast)**

Auch in
druckwasserdichter
Ausführung
erhältlich

Legende

■ = Standardartikel
Art.-Nr./Preis s. Preisliste
S = Sonderartikel
Preis auf Anfrage

Lichte Breite [mm]	Lichte Höhe [mm]	Wandstärke [mm]	Lichte Tiefe			
			500 mm	600 mm	800 mm	1000 mm
	1000	100	S	S	S	S
	1100	100	S	S	S	S
	1200	100	S	S	S	S
	1300	100	S	S	S	S
	1400	100	S	S	S	S
	1500	100	■	■	■	■
	1600	100	S	S	S	S
	1700	100	S	S	S	S
1270	1800	100	■	■	■	■
1520	1900	100	S	S	S	S
1800	2000	100	■	■	■	■
2050	2100	100	S	S	S	S
	2200	100	S	S	S	S
	2300	100	S	S	S	S
	2400	100	S	S	S	S
	2500	100	S	S	S	S
	2600	100	S	S	S	S
	2700	100	S	S	S	S
	2800	100	S	S	S	S
	2900	100	S	S	S	S
	3000	100	S	S	S	S

Sonderanfertigungen

Neben dem bestehenden Sortiment an Standardgrößen können individuelle Änderungen an den Betonlichtschächten vorgenommen werden. Betonlichtschächte in monolithischer Ausführung sind bis zu einer maximalen Bauhöhe von 3.000 mm möglich. Durch Stapelung von Betonlichtschächten sind Einbautiefen von bis zu 6.000 mm zu realisieren.



Betonlichtschacht mit einseitiger Ausklinkung und versetzten Befestigungsbereichen

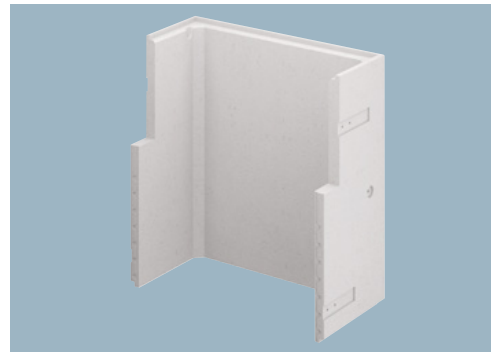

Betonlichtschacht mit beidseitiger Ausklinkung und versetzten Befestigungsbereichen



Betonlichtschacht mit innenliegender Wandverschraubung z. B. für Eckenbau



Betonlichtschacht mit zusätzlichem Befestigungsbereich zur Wandverschraubung oder zum Anschrauben einer Hinterfüllplatte



Betonlichtschacht mit geschlossenem Boden



Betonlichtschacht mit einer Sonderbauhöhe

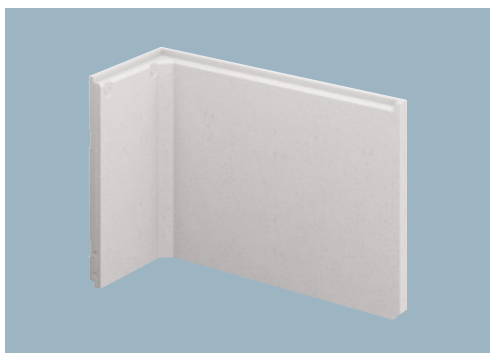

Betonlichtschacht in L-Form für ECKEINBAU
(nicht DWD)



Hinterfüllplatten in Sonderhöhen zwischen
200 und 1000 mm



Betonlichtschacht in druckwasserdichter Ausführung in Sonderbauhöhe, mit werkseitig aufgebrachtener Dämmung und bei Bedarf mit zusätzlichem Befestigungsbereich



Betonlichtschacht in druckwasserdichter Ausführung mit umlaufend aufgebrachten Dämmrahmen zum Aufstellen einer Hinterfüllplatte und zusätzlichem Befestigungsbereich zur Verschraubung der Hinterfüllplatte mit dem Schacht



Betonlichtschacht in druckwasserdichter Ausführung und mit Ausklinkung

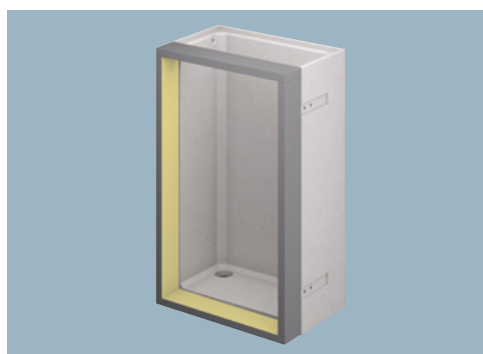

Betonlichtschacht in druckwasserdichter Ausführung mit umlaufend aufgebrachten Dämmrahmen zum Aufstapeln eines weiteren Schachtes mit angeschraubter Hinterfüllplatte

Generelle Einbauhinweise für Streifenfundamente

Ein Streifenfundament in 30 x 30 cm (B x H) und in der Betongüte C25/30 ist unter dem Betonlichtschacht herzustellen bei:

- Betonlichtschächte (begehbar) mit einem Gesamtgewicht ≥ 2.000 kg
- Betonlichtschächte (begehbar) montiert auf Dämmung ≥ 200 mm
- Pkw-befahrene Betonlichtschächte mit einem Gesamtgewicht ≥ 1.500 kg
- Pkw-befahrene Betonlichtschächte montiert auf Dämmung ≥ 160 mm
- Stapeln von 2 Betonlichtschächten mit einem Gesamtgewicht ≥ 2.000 kg
- Lkw-befahrene Betonlichtschächte
- Betonlichtschächte montiert an einer gemauerten Wand

Ausnahmeregelung

Unter Hinzunahme von 2 Auflagewinkeln Art.-Nr. 3000419 und 4 Schwerlastankern Art.Nr. 3012165 kann bei einer betonierten Kellerwand unter Berücksichtigung nachfolgender Punkte auf ein Streifenfundament verzichtet werden.

Lastfall begehbar

Bis max. 2.800 kg Lichtschachtgewicht und einer max. Dämmstärke von 200 mm

Lastfall Pkw-befahrbar 9,0 kN

Bis max. 2.500 kg Lichtschachtgewicht, einer max. Lichtschachttiefe von 600 mm und einer max. Dämmstärke von 200 mm

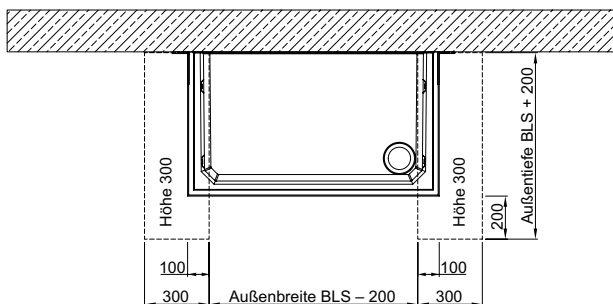
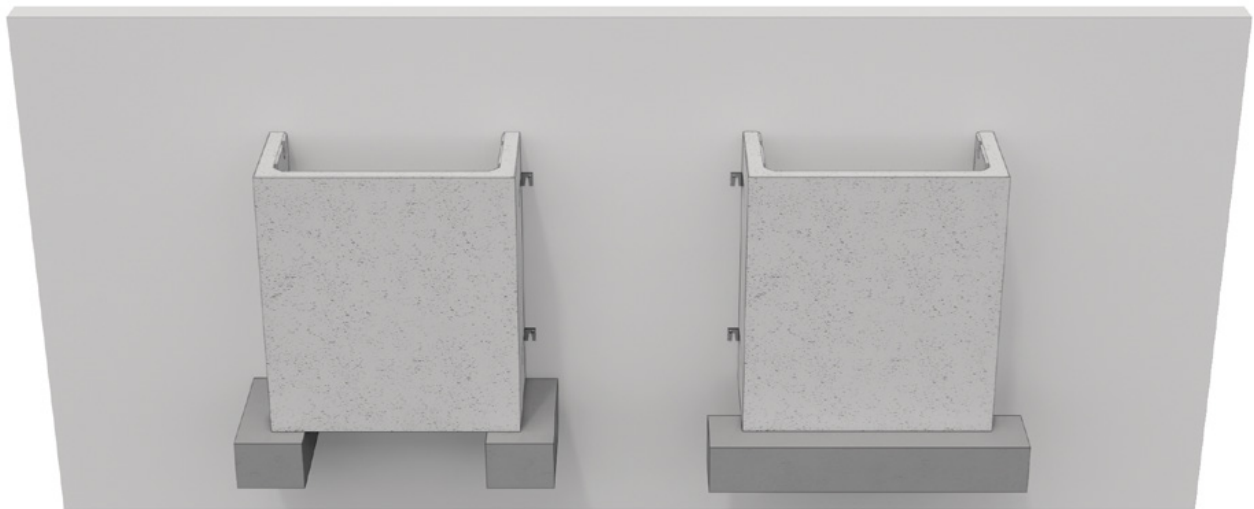

Fundament Option 1

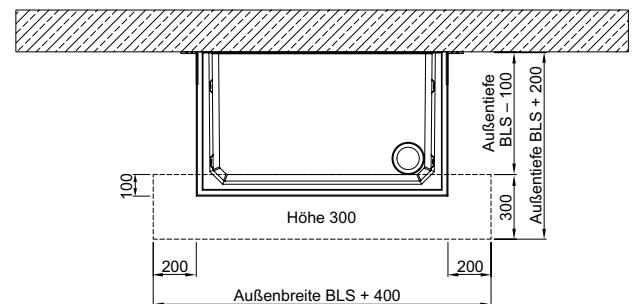

Fundament Option 2



4

Maximal zulässige Einbautiefen

Lastfall: Bodenfeuchte

Standard-Betonlichtschächte ohne Boden

Anwendung:
Lichtschächte jeweils ohne Boden gestapelt

Lichte Breite	Wand- stärke	Lichte Tiefe			
		500 mm	600 mm	800 mm	1000 mm
[mm]	[mm]				
820	70	3000	3000	–	–
1020	70	3000	3000	2500	2200
1270	70	3000	3000	2500	2200
1520	80	3000	3000	2700	2200
1800	100	3000	3000	3000	3000
2050	100	2500	2500	2500	2500
2520	100	2600	2600	2600	2600

Betonlichtschächte ohne Boden für vertieften Einbau

Anwendung:
Lichtschächte jeweils ohne Boden gestapelt

Lichte Breite	Wand- stärke	Lichte Tiefe			
		500 mm	600 mm	800 mm	1000 mm
[mm]	[mm]				
1270	100	6000	6000	6000	6000
1520	100	6000	6000	6000	6000
1800	100	6000	6000	6000	6000
2050	100	6000	6000	6000	6000

Standard-Betonlichtschächte mit Boden

Anwendung:
Kombination aus Lichtschacht mit und ohne Boden

Lichte Breite	Wand- stärke	Lichte Tiefe			
		500 mm	600 mm	800 mm	1000 mm
[mm]	[mm]				
820	70	4000	4000	4000	4000
1020	70	4000	4000	4000	4000
1270	70	4000	4000	4000	4000
1520	80	4000	4000	4000	4000
1800	100	4000	4000	4000	4000
2050	100	3500	3500	3500	3500
2520	100	3500	3500	3500	3500

Betonlichtschächte mit Boden für vertieften Einbau

Anwendung:
Kombination aus Lichtschacht mit und ohne Boden

Lichte Breite	Wand- stärke	Lichte Tiefe			
		500 mm	600 mm	800 mm	1000 mm
[mm]	[mm]				
1270	100	6000	6000	6000	6000
1520	100	6000	6000	6000	6000
1800	100	6000	6000	6000	6000
2050	100	6000	6000	6000	6000

Lastfall: Grundwasser oder aufstauendes Sickerwasser

Standard-Betonlichtschächte mit Boden

Anwendung:
Kombination aus Lichtschacht mit und ohne Boden

Lichte Breite	Wand- stärke	Lichte Tiefe			
		500 mm	600 mm	800 mm	1000 mm
[mm]	[mm]				
820	70	3000	3000	–	–
1020	70	3000	3000	2500	2500
1270	70	3000	3000	2500	2500
1520	80	2500	2500	2500	2500
1800	100	3000	3000	3000	3000
2050	100	2500	2500	2500	2500
2520	100	2500	2500	2500	2500

■ Hinweis: Gestapelte Betonlichtschächte müssen bauseits abgedichtet werden

Betonlichtschächte mit Boden für vertieften Einbau

Anwendung:
Kombination aus Lichtschacht mit und ohne Boden

Lichte Breite	Wand- stärke	Lichte Tiefe			
		500 mm	600 mm	800 mm	1000 mm
[mm]	[mm]				
1270	100	6000	6000	6000	6000
1520	100	6000	6000	6000	6000
1800	100	6000	6000	6000	6000
2050	100	6000 ¹⁾	6000 ¹⁾	6000 ¹⁾	6000 ¹⁾

■ Hinweis: Gestapelte Betonlichtschächte müssen bauseits komplett im Übergang zur Wand und im Stoßbereich der Schächte abgedichtet werden

■ Maximal zulässige Wassersäule¹⁾

□ Lichte Breite bis 1520 mm: 6 m

□ Lichte Breite 2050 mm: 4 m (z. B. Einbautiefe von 6 m, Grundwasser bis max. 2 m unterhalb Oberkante Lichtschacht)

Lkw-befahrbare Betonlichtschächte ohne Boden für vertieften Einbau

Anwendung:

Lkw-befahrbare Lichtschächte jeweils ohne Boden

Lichte Breite	Wand- stärke	Lichte Tiefe			
		500 mm	600 mm	800 mm	1000 mm
[mm]	[mm]				
1270	100	6000	6000	6000	6000
1520	100	6000	6000	6000	6000
1800	100	6000	6000	6000	6000
2050	100	6000	6000	6000	6000

- Hinweis bei Einbauhöhen größer 3 m: 2 Schächte gestapelt
 - Betonlichtschacht oben: Betonlichtschacht Lkw-befahrbar ohne Boden
 - Betonlichtschacht unten: Betonlichtschacht für vertieften Einbau ohne Boden

Lkw-befahrbare Betonlichtschächte mit Boden für vertieften Einbau

Anwendung:

Kombination aus Lichtschacht mit und ohne Boden

Lichte Breite	Wand- stärke	Lichte Tiefe			
		500 mm	600 mm	800 mm	1000 mm
[mm]	[mm]				
1270	100	6000	6000	6000	6000
1520	100	6000	6000	6000	6000
1800	100	6000	6000	6000	6000
2050	100	6000	6000	6000	6000

- Hinweis bei Einbauhöhen größer 3 m: 2 Schächte gestapelt
 - Betonlichtschacht oben: Betonlichtschacht Lkw-befahrbar ohne Boden
 - Betonlichtschacht unten: Betonlichtschacht für vertieften Einbau mit Boden

Lkw-befahrbare Betonlichtschächte mit Boden für vertieften Einbau

Anwendung:

Kombination aus Lichtschacht mit und ohne Boden

Lichte Breite	Wand- stärke	Lichte Tiefe			
		500 mm	600 mm	800 mm	1000 mm
[mm]	[mm]				
1270	100	6000	6000	6000	6000
1520	100	6000	6000	6000	6000
1800	100	6000	6000	6000	6000
2050	100	6000 ¹⁾	6000 ¹⁾	6000 ¹⁾	6000 ¹⁾

- Hinweis: Gestapelte Betonlichtschächte müssen bauseits komplett im Übergang zur Wand und im Stoßbereich der Schächte abgedichtet werden
- Hinweis bei Einbauhöhen größer 3 m: 2 Schächte gestapelt
 - Betonlichtschacht oben: Betonlichtschacht Lkw-befahrbar ohne Boden
 - Betonlichtschacht unten: Betonlichtschacht für vertieften Einbau mit Boden
- Maximal zulässige Wassersäule¹⁾
 - Lichte Breite bis 1520 mm: 6 m
 - Lichte Breite 2050 mm: 4 m (z. B. Einbautiefe von 6 m, Grundwasser bis max. 2 m unterhalb Oberkante Lichtschacht)

Lichtschachtkörper ohne Boden

- Heller und glatter Sichtbeton mit Stahlbewehrung
- Hohe Druckfestigkeit durch Qualitätsbeton C35/45 (höhere Druckfestigkeitsklassen auf Anfrage)
- Minimale Wassereindringtiefe
- Anschrauhülsen im Inneren des Schachtes zur bohrlosen Montage von Rostabhebesicherung, Einbruchsicherung oder Stahlaufläufen
- Passend für alle Kellerfenster
- Über Stufenfalz stapelbar
- Gitterrosthöhe 25 mm
- Rostseitig Innenfalz
- Bauhöhen bis 3000 mm möglich
- Kurze Einbauzeiten
- Angegebene Maße sind lichte Innenmaße
- Ohne Befestigungsmaterial



Lichtschächte ohne Boden – 500 mm Tiefe

	Abmessungen			Gewicht [kg]	VPE [Stk]	Artikel-Nr.	Preis/Stk. [EUR]	RG
	Lichte Breite [mm]	Lichte Höhe [mm]	Wandstärke [mm]					
Lichte Tiefe: 500 mm								
820		1000	70	365	1	376000	197,25	E4
		1200	70	445	1	376001	222,00	E4
		1500	70	550	1	376002	277,50	E4
		1800	70	665	1	376003	328,75	E4
		2000	70	740	1	376004	364,75	E4
1020		1000	70	400	1	376010	229,25	E4
		1200	70	480	1	376011	267,25	E4
		1500	70	625	1	376012	331,75	E4
		1600	70	670	1	377945	349,25	E4
		1800	70	725	1	376013	392,50	E4
1270		2000	70	820	1	376014	430,50	E4
		1000	70	444	1	376033	290,75	E4
		1200	70	550	1	376034	344,25	E4
		1500	70	680	1	376035	420,25	E4
		1600	70	787	1	377946	472,50	E4
	1800	70	822	1	376036	498,25	E4	
	2000	70	915	1	376037	559,00	E4	

Lieferzeit auf Anfrage.
Befestigungssets siehe Seite 214.

Abmessungen			Gewicht	VPE	Artikel-Nr.	Preis/Stk.	RG
Lichte Breite	Lichte Höhe	Wandstärke					
[mm]	[mm]	[mm]	[kg]	[Stk]		[EUR]	
1520	1000	80	567	1	376056	349,25	E4
	1200	80	665	1	376057	411,00	E4
	1500	80	850	1	376058	524,00	E4
	1600	80	995	1	377947	612,00	E4
	1800	80	1070	1	376059	617,00	E4
	2000	80	1151	1	376060	712,00	E4
1800	1000	100	758	1	385052	421,25	E4
	1200	100	914	1	385053	498,25	E4
	1500	100	1149	1	385054	627,00	E4
	1600	100	1227	1	385055	699,00	E4
	1800	100	1304	1	385056	742,00	E4
	2000	100	1541	1	385057	858,00	E4
	2200	100	1697	1	385058	930,00	E4
2050	1000	100	830	1	376079	457,25	E4
	1200	100	1025	1	376080	554,00	E4
	1500	100	1290	1	376081	679,00	E4
	1800	100	1541	1	376082	791,00	E4
	2000	100	1716	1	376083	894,00	E4

■ Die Anzahl der benötigten Befestigungssets je Betonlichtschacht ohne Boden entnehmen Sie bitte der Tabelle auf Seite 214.

■ Angaben zu der Notwendigkeit eines Streifenfundaments zum Lastabtrag und Einbauhinweise finden Sie auf Seite 194.

- Die Montage mit 2 Paar Befestigungswinkeln (gesamt 4 Winkel) ist vorzunehmen bei:
- Betonlichtschächte mit Boden
 - Pkw-befahrene Betonlichtschächte
 - Betonlichtschächte, die an einer gemauerten Wand befestigt werden

Lichtschächte ohne Boden – 600 mm Tiefe

Lichte Breite [mm]	Abmessungen		Gewicht [kg]	VPE [Stk]	Artikel-Nr.	Preis/Stk. [EUR]	RG
	Lichte Höhe [mm]	Wandstärke [mm]					
Lichte Tiefe: 600 mm							
820	1000	70	404	1	376005	220,00	E4
	1200	70	485	1	376006	254,75	E4
	1500	70	615	1	376007	318,50	E4
	1800	70	739	1	376008	382,25	E4
	2000	70	821	1	376009	422,75	E4
1020	1000	70	440	1	376015	248,75	E4
	1200	70	530	1	376016	292,75	E4
	1500	70	670	1	376017	359,50	E4
	1600	70	761	1	377948	380,00	E4
	1800	70	800	1	376018	426,25	E4
	2000	70	892	1	376019	469,50	E4
	2200	70	965	1	376020	513,00	E4
1270	1000	70	480	1	376038	316,50	E4
	1200	70	580	1	376039	369,75	E4
	1500	70	745	1	376040	461,25	E4
	1600	70	842	1	377949	482,75	E4
	1800	70	880	1	376041	552,00	E4
	2000	70	1010	1	376042	608,00	E4
	2200	70	1080	1	376043	678,00	E4
1520	1000	80	595	1	376061	372,00	E4
	1200	80	720	1	376062	441,75	E4
	1500	80	900	1	376063	560,00	E4
	1600	80	1020	1	377950	648,00	E4
	1800	80	1110	1	376064	668,00	E4
	2000	80	1208	1	376065	850,00	E4
	2200	80	1331	1	376066	910,00	E4
1800	1000	100	809	1	385059	446,75	E4
	1200	100	975	1	385060	529,00	E4
	1500	100	1226	1	385061	666,00	E4
	1600	100	1309	1	385062	755,00	E4
	1800	100	1476	1	385063	807,00	E4
	2000	100	1644	1	385064	894,00	E4
	2200	100	1811	1	385065	976,00	E4

Lieferzeit auf Anfrage.
Befestigungssets siehe Seite 214.

Abmessungen			Gewicht	VPE	Artikel-Nr.	Preis/Stk.	RG
Lichte Breite	Lichte Höhe	Wandstärke					
[mm]	[mm]	[mm]	[kg]	[Stk]		[EUR]	
2050	1000	100	886	1	376084	488,00	E4
	1200	100	1060	1	376085	596,00	E4
	1500	100	1340	1	376086	740,00	E4
	1800	100	1618	1	376087	873,00	E4
	2000	100	1815	1	376088	1.002,00	E4
	2200	100	1983	1	376089	1.094,00	E4
2520	1000	100	1005	1	376102	606,00	E4
	1200	100	1190	1	376103	704,00	E4
	1500	100	1520	1	376104	868,00	E4
	1800	100	1820	1	376105	1.046,00	E4

■ Die Anzahl der benötigten Befestigungssets je Betonlichtschacht ohne Boden entnehmen Sie bitte der Tabelle auf Seite 215.

■ Angaben zu der Notwendigkeit eines Streifenfundaments zum Lastabtrag und Einbauhinweise finden Sie auf Seite 194.

■ Die Montage mit 2 Paar Befestigungswinkeln (gesamt 4 Winkel) ist vorzunehmen bei:

- Betonlichtschächte mit Boden
- Pkw-befahrene Betonlichtschächte
- Betonlichtschächte, die an einer gemauerten Wand befestigt werden

Lichtschächte ohne Boden – 800 mm Tiefe

Abmessungen			Gewicht	VPE	Artikel-Nr.	Preis/Stk.	RG
Lichte Breite	Lichte Höhe	Wandstärke					
[mm]	[mm]	[mm]	[kg]	[Stk]		[EUR]	
Lichte Tiefe: 800 mm							
1020	1000	70	510	1	376021	324,75	E4
	1200	70	615	1	376022	385,25	E4
	1500	70	773	1	376023	471,50	E4
	1800	70	931	1	376024	555,00	E4
	2000	70	1030	1	376025	618,00	E4
	2200	70	1142	1	376026	672,00	E4
1270	1000	70	540	1	376044	392,50	E4
	1200	70	659	1	376045	444,75	E4
	1500	70	825	1	376046	562,00	E4
	1800	70	1000	1	376047	668,00	E4
	2000	70	1125	1	376048	766,00	E4
	2200	70	1222	1	376049	783,00	E4
1520	1000	80	675	1	376067	472,50	E4
	1200	80	800	1	376068	514,00	E4
	1500	80	1020	1	376069	637,00	E4
	1800	80	1245	1	376070	740,00	E4
	2000	80	1370	1	376071	863,00	E4
	2200	80	1508	1	376072	956,00	E4
1800	1000	100	909	1	385066	504,00	E4
	1200	100	1097	1	385067	591,00	E4
	1500	100	1378	1	385068	735,00	E4
	1800	100	1660	1	385069	873,00	E4
	2000	100	1849	1	385070	986,00	E4
	2200	100	2036	1	385071	1.166,00	E4
2050	1000	100	968	1	376090	542,00	E4
	1200	100	1150	1	376091	636,00	E4
	1500	100	1460	1	376092	796,00	E4
	1800	100	1790	1	376093	956,00	E4
	2000	100	1967	1	376094	1.079,00	E4
	2200	100	2175	1	376095	1.182,00	E4
2520	1000	100	1104	1	376106	709,00	E4
	1200	100	1333	1	376107	771,00	E4
	1500	100	1676	1	376108	997,00	E4
	1800	100	2018	1	376109	1.197,00	E4

- Die Anzahl der benötigten Befestigungssets je Betonlichtschacht ohne Boden entnehmen Sie bitte der Tabelle auf Seite 214.
- Die Montage mit 2 Paar Befestigungswinkeln (gesamt 4 Winkel) ist vorzunehmen bei:
 - Betonlichtschächte mit Boden
 - Pkw-befahrene Betonlichtschächte
 - Betonlichtschächte, die an einer gemauerten Wand befestigt werden
- Angaben zu der Notwendigkeit eines Streifenfundaments zum Lastabtrag und Einbauhinweise finden Sie auf Seite 194.

Lieferzeit auf Anfrage.
Befestigungssets siehe Seite 214.

Lichtschächte ohne Boden – 1000 mm Tiefe

Abmessungen			Gewicht	VPE	Artikel-Nr.	Preis/Stk.	RG
Lichte Breite	Lichte Höhe	Wandstärke					
[mm]	[mm]	[mm]	[kg]	[Stk]		[EUR]	
Lichte Tiefe: 1000 mm							
1020	1000	70	581	1	376027	357,50	E4
	1200	70	701	1	376028	423,75	E4
	1500	70	880	1	376029	529,00	E4
	1800	70	1035	1	376030	617,00	E4
	2000	70	1180	1	376031	688,00	E4
	2200	70	1301	1	376032	740,00	E4
1270	1000	70	644	1	376050	438,75	E4
	1200	70	765	1	376051	524,00	E4
	1500	70	945	1	376052	634,00	E4
	1800	70	1158	1	376053	710,00	E4
	2000	70	1289	1	376054	819,00	E4
	2200	70	1420	1	376055	907,00	E4
1520	1000	80	758	1	376073	509,00	E4
	1200	80	915	1	376074	606,00	E4
	1500	80	1140	1	376075	750,00	E4
	1800	80	1385	1	376076	873,00	E4
	2000	80	1555	1	376077	976,00	E4
	2200	80	1698	1	376078	1.053,00	E4
1800	1000	100	1008	1	385072	550,00	E4
	1200	100	1216	1	385073	658,00	E4
	1500	100	1529	1	385074	822,00	E4
	1800	100	1841	1	385075	986,00	E4
	2000	100	2050	1	385076	1.094,00	E4
	2200	100	2258	1	385077	1.305,00	E4
2050	1000	100	1065	1	376096	596,00	E4
	1200	100	1295	1	376097	714,00	E4
	1500	100	1613	1	376098	892,00	E4
	1800	100	1943	1	376099	1.069,00	E4
	2000	100	2145	1	376100	1.188,00	E4
	2200	100	2375	1	376101	1.341,00	E4
2520	1000	100	1205	1	376110	791,00	E4
	1200	100	1454	1	376111	935,00	E4
	1500	100	1827	1	376112	1.156,00	E4
	1800	100	2200	1	376113	1.377,00	E4

■ Die Anzahl der benötigten Befestigungssets je Betonlichtschacht ohne Boden entnehmen Sie bitte der Tabelle auf Seite 214.

■ Angaben zu der Notwendigkeit eines Streifenfundaments zum Lastabtrag und Einbauhinweise finden Sie auf Seite 194.

■ Die Montage mit 2 Paar Befestigungswinkeln (gesamt 4 Winkel) ist vorzunehmen bei:

- Betonlichtschächte mit Boden
- Pkw-befahrene Betonlichtschächte
- Betonlichtschächte, die an einer gemauerten Wand befestigt werden

Lieferzeit auf Anfrage.
Befestigungssets siehe Seite 214.



Lichtschachtkörper mit Boden

- Heller und glatter Sichtbeton mit Stahlbewehrung
- Hohe Druckfestigkeit durch Qualitätsbeton C35/45 (höhere Druckfestigkeitsklassen auf Anfrage)
- Minimale Wassereindringtiefe
- Anschraubhülsen im Inneren des Schachtes zur bohrlosen Montage von Rostabhebesicherung, Einbruchsicherung oder Stahlaufläufen
- Passend für alle Kellerfenster
- Boden mit 2-seitigem Gefälle und Ablaufanschluss DN 100
- Über Stufenfalz stapelbar
- Gitterrosthöhe 25 mm
- Rostseitig Innenfalz
- Bauhöhen bis 3000 mm möglich
- Kurze Einbauzeiten
- Angegebene Maße sind lichte Innenmaße
- Ohne Befestigungsmaterial



Lichtschächte mit Boden – 500 mm Tiefe

Abmessungen			Gewicht	VPE	Artikel-Nr.	Preis/Stk.	RG
Lichte Breite	Lichte Höhe	Wandstärke					
[mm]	[mm]	[mm]	[kg]	[Stk]		[EUR]	
Lichte Tiefe: 500 mm							
820	1000	70	462	1	376114	272,25	E4
	1200	70	537	1	376115	298,00	E4
	1500	70	670	1	376116	349,25	E4
	1800	70	785	1	376117	405,75	E4
	2000	70	839	1	376118	441,75	E4
1020	1000	70	550	1	376124	313,25	E4
	1200	70	640	1	376125	344,25	E4
	1500	70	760	1	376126	405,75	E4
	1600	70	805	1	377828	421,25	E4
	1800	70	895	1	376127	467,50	E4
	2000	70	968	1	376128	514,00	E4

Lieferzeit auf Anfrage.
Befestigungssets siehe Seite 214.

Abmessungen			Gewicht	VPE	Artikel-Nr.	Preis/Stk.	RG
Lichte Breite	Lichte Höhe	Wandstärke					
[mm]	[mm]	[mm]	[kg]	[Stk]		[EUR]	
1270	1000	70	625	1	376147	400,75	E4
	1200	70	725	1	376148	441,75	E4
	1500	70	860	1	376149	524,00	E4
	1600	70	910	1	377942	550,00	E4
	1800	70	1010	1	376150	591,00	E4
	2000	70	1091	1	376151	663,00	E4
	3000	100	2197	1	380972	1.118,00	E4
1520	1000	80	850	1	376170	459,25	E4
	1200	80	900	1	376171	535,00	E4
	1500	80	1060	1	376172	632,00	E4
	1600	80	1102	1	377943	699,00	E4
	1800	80	1277	1	376173	725,00	E4
	2000	80	1393	1	376174	771,00	E4
	3000	100	2431	1	380976	1.664,00	E4
1800	1000	100	1147	1	385078	565,00	E4
	1200	100	1304	1	385079	642,00	E4
	1500	100	1538	1	385080	771,00	E4
	1600	100	1618	1	385081	843,00	E4
	1800	100	1773	1	385082	884,00	E4
	2000	100	1931	1	385083	1.027,00	E4
	2200	100	2086	1	385084	1.105,00	E4
	3000	100	2689	1	385045	1.645,00	E4
2050	1000	100	1228	1	376193	663,00	E4
	1200	100	1336	1	376194	730,00	E4
	1500	100	1605	1	376195	822,00	E4
	1800	100	1925	1	376196	904,00	E4
	2000	100	2053	1	376197	986,00	E4
	3000	100	2950	1	380980	1.825,00	E4

■ Die Anzahl der benötigten Befestigungssets je Betonlichtschacht ohne Boden entnehmen Sie bitte der Tabelle auf Seite 214.

■ Angaben zu der Notwendigkeit eines Streifenfundaments zum Lastabtrag und Einbauhinweise finden Sie auf Seite 194.

■ Die Montage mit 2 Paar Befestigungswinkeln (gesamt 4 Winkel) ist vorzunehmen bei:

- Betonlichtschächte mit Boden
- Pkw-befahrene Betonlichtschächte
- Betonlichtschächte, die an einer gemauerten Wand befestigt werden

Lieferzeit auf Anfrage.
Befestigungssets siehe Seite 214.

Lichtschächte mit Boden – 600 mm Tiefe

Abmessungen			Gewicht	VPE	Artikel-Nr.	Preis/Stk.	RG
Lichte Breite	Lichte Höhe	Wandstärke					
[mm]	[mm]	[mm]	[kg]	[Stk]		[EUR]	
Lichte Tiefe: 600 mm							
820	1000	70	540	1	376119	303,00	E4
	1200	70	635	1	376120	328,75	E4
	1500	70	739	1	376121	390,50	E4
	1800	70	875	1	376122	452,00	E4
	2000	70	948	1	376123	509,00	E4
1020	1000	70	605	1	376129	347,25	E4
	1200	70	705	1	376130	380,00	E4
	1500	70	855	1	376131	452,00	E4
	1600	70	897	1	377944	467,50	E4
	1800	70	980	1	376132	514,00	E4
	2000	70	1045	1	376133	560,00	E4
	2200	70	1151	1	376134	617,00	E4
1270	1000	70	700	1	376152	441,75	E4
	1200	70	795	1	376153	488,00	E4
	1500	70	950	1	376154	576,00	E4
	1600	70	998	1	377813	601,00	E4
	1800	70	1100	1	376155	668,00	E4
	2000	70	1200	1	376156	725,00	E4
	2200	70	1280	1	376157	812,00	E4
	3000	100	3298	1	380973	1.225,00	E4
1520	1000	80	855	1	376175	529,00	E4
	1200	80	1000	1	376176	596,00	E4
	1500	80	1160	1	376177	719,00	E4
	1600	80	1232	1	377894	915,00	E4
	1800	80	1340	1	376178	822,00	E4
	2000	80	1470	1	376179	935,00	E4
	2200	80	1595	1	376180	1.069,00	E4
	3000	100	2639	1	380977	1.737,00	E4
1800	1000	100	1262	1	385085	617,00	E4
	1200	100	1430	1	385086	699,00	E4
	1500	100	1679	1	385087	832,00	E4
	1600	100	1764	1	385088	925,00	E4
	1800	100	1929	1	385089	956,00	E4
	2000	100	2098	1	385090	1.084,00	E4
	2200	100	2264	1	385091	1.171,00	E4
	3000	100	2907	1	385046	1.708,00	E4

Lieferzeit auf Anfrage.
Befestigungssets siehe Seite 214.

Abmessungen			Gewicht	VPE	Artikel-Nr.	Preis/Stk.	RG
Lichte Breite	Lichte Höhe	Wandstärke					
[mm]	[mm]	[mm]	[kg]	[Stk]		[EUR]	
2050	1000	100	1348	1	376198	683,00	E4
	1200	100	1590	1	376199	781,00	E4
	1500	100	1850	1	376200	915,00	E4
	1800	100	2095	1	376201	1.058,00	E4
	2000	100	2224	1	376202	1.140,00	E4
	2200	100	2480	1	376203	1.264,00	E4
	3000	100	3179	1	380981	1.898,00	E4
2520	1000	100	1630	1	376216	863,00	E4
	1200	100	1855	1	376217	940,00	E4
	1500	100	2135	1	376218	1.105,00	E4
	1800	100	2442	1	376219	1.274,00	E4

■ Die Anzahl der benötigten Befestigungssets je Betonlichtschacht ohne Boden entnehmen Sie bitte der Tabelle auf Seite 214.

■ Angaben zu der Notwendigkeit eines Streifenfundaments zum Lastabtrag und Einbauhinweise finden Sie auf Seite 194.

■ Die Montage mit 2 Paar Befestigungswinkeln (gesamt 4 Winkel) ist vorzunehmen bei:

- Betonlichtschächte mit Boden
- Pkw-befahrene Betonlichtschächte
- Betonlichtschächte, die an einer gemauerten Wand befestigt werden

Lichtschächte mit Boden – 800 mm Tiefe

Abmessungen			Gewicht	VPE	Artikel-Nr.	Preis/Stk.	RG
Lichte Breite	Lichte Höhe	Wandstärke					
[mm]	[mm]	[mm]	[kg]	[Stk]		[EUR]	
Lichte Tiefe: 800 mm							
1020	1000	70	739	1	376135	462,25	E4
	1200	70	840	1	376136	504,00	E4
	1500	70	1000	1	376137	591,00	E4
	1800	70	1154	1	376138	683,00	E4
	2000	70	1257	1	376139	745,00	E4
	2200	70	1361	1	376140	807,00	E4
1270	1000	70	840	1	376158	504,00	E4
	1200	70	952	1	376159	535,00	E4
	1500	70	1120	1	376160	648,00	E4
	1800	70	1295	1	376161	750,00	E4
	2000	70	1407	1	376162	863,00	E4
	2200	70	1520	1	376163	935,00	E4
1520	3000	100	2799	1	380974	1.435,00	E4
	1000	80	1047	1	376181	637,00	E4
	1200	80	1170	1	376182	755,00	E4
	1500	80	1350	1	376183	853,00	E4
	1800	80	1560	1	376184	961,00	E4
	2000	80	1745	1	376185	1.043,00	E4
1800	2200	80	1884	1	376186	1.130,00	E4
	3000	100	3055	1	380978	1.923,00	E4
	1000	100	491	1	385092	760,00	E4
	1200	100	1680	1	385093	791,00	E4
	1500	100	1960	1	385094	925,00	E4
	1800	100	2242	1	385095	1.074,00	E4
2050	2000	100	2432	1	385096	1.238,00	E4
	2200	100	2618	1	385097	1.382,00	E4
	3000	100	3341	1	385047	1.776,00	E4
	1000	100	1638	1	376204	776,00	E4
	1200	100	1839	1	376205	858,00	E4
	1500	100	2142	1	376206	1.007,00	E4
2520	1800	100	2440	1	376207	1.161,00	E4
	2000	100	2660	1	376208	1.320,00	E4
	2200	100	2849	1	376209	1.418,00	E4
	3000	100	3622	1	380982	1.971,00	E4
	1000	100	1904	1	376220	966,00	E4
	1200	100	2130	1	376221	1.027,00	E4
	1500	100	2468	1	376222	1.248,00	E4
	1800	100	2807	1	376223	1.449,00	E4

■ Die Anzahl der benötigten Befestigungssets je Betonlichtschacht ohne Boden entnehmen Sie bitte der Tabelle auf Seite 214.

■ Die Montage mit 2 Paar Befestigungswinkeln (gesamt 4 Winkel) ist vorzunehmen bei:

- Betonlichtschächte mit Boden
- Pkw-befahrene Betonlichtschächte
- Betonlichtschächte, die an einer gemauerten Wand befestigt werden

■ Angaben zu der Notwendigkeit eines Streifenfundaments zum Lastabtrag und Einbauhinweise finden Sie auf Seite 194.

Lieferzeit auf Anfrage.
Befestigungssets siehe Seite 214.

Lichtschächte mit Boden – 1000 mm Tiefe

Abmessungen			Gewicht	VPE	Artikel-Nr.	Preis/Stk.	RG
Lichte Breite	Lichte Höhe	Wandstärke					
[mm]	[mm]	[mm]	[kg]	[Stk]		[EUR]	
Lichte Tiefe: 1000 mm							
1020	1000	70	877	1	376141	416,00	E4
	1200	70	959	1	376142	576,00	E4
	1500	70	1177	1	376143	681,00	E4
	1800	70	1356	1	376144	750,00	E4
	2000	70	1476	1	376145	822,00	E4
	2200	70	1596	1	376146	891,00	E4
1270	1000	70	974	1	376164	617,00	E4
	1200	70	1102	1	376165	704,00	E4
	1500	70	1310	1	376166	838,00	E4
	1800	70	1495	1	376167	945,00	E4
	2000	70	1613	1	376168	1.038,00	E4
	2200	70	1741	1	376169	1.120,00	E4
1520	3000	100	3196	1	380975	1.757,00	E4
	1000	80	1370	1	376187	750,00	E4
	1200	80	1447	1	376188	822,00	E4
	1500	80	1593	1	376189	956,00	E4
	1800	80	1890	1	376190	1.058,00	E4
	2000	80	1960	1	376191	1.161,00	E4
1800	2200	80	2149	1	376192	1.253,00	E4
	3000	100	3468	1	380979	1.562,00	E4
	1000	100	1742	1	385098	832,00	E4
	1200	100	1931	1	385099	950,00	E4
	1500	100	2242	1	385100	1.125,00	E4
	1800	100	2554	1	385101	1.289,00	E4
2050	2000	100	2765	1	385102	1.402,00	E4
	2200	100	2972	1	385103	1.551,00	E4
	3000	100	3773	1	385048	1.996,00	E4
	1000	100	1888	1	376210	873,00	E4
	1200	100	2109	1	376211	992,00	E4
	1500	100	2443	1	376212	1.176,00	E4
2520	1800	100	2776	1	376213	1.361,00	E4
	2000	100	2999	1	376214	1.479,00	E4
	2200	100	3221	1	376215	1.597,00	E4
	3000	100	4085	1	380983	2.216,00	E4
	1000	100	2187	1	376224	1.074,00	E4
	1200	100	2433	1	376225	1.223,00	E4
	1500	100	2803	1	376226	1.443,00	E4
	1800	100	3250	1	376227	1.664,00	E4

- Die Anzahl der benötigten Befestigungssets je Betonlichtschacht ohne Boden entnehmen Sie bitte der Tabelle auf Seite 214.
- Die Montage mit 2 Paar Befestigungswinkeln (gesamt 4 Winkel) ist vorzunehmen bei:
 - Betonlichtschächte mit Boden
 - Pkw-befahrene Betonlichtschächte
 - Betonlichtschächte, die an einer gemauerten Wand befestigt werden
- Angaben zu der Notwendigkeit eines Streifenfundaments zum Lastabtrag und Einbauhinweise finden Sie auf Seite 194.

Lieferzeit auf Anfrage.
Befestigungssets siehe Seite 214.



Lichtschachtkörper ohne Boden für den vertieften Einbau

- Heller und glatter Sichtbeton mit Stahlbewehrung
- Druckfestigkeitsklasse C35/45 (höhere Druckfestigkeitsklassen auf Anfrage)
- 100 mm Wandstärke
- Einbautiefe bei Bodenfeuchte bis max. 6 m
- Einbautiefe bei drückendem Wasser bis max. 6 m
- **Ausnahme: 2050 mm lichte Breite bis max. 4 m Wassersäule**
- Druckwasserdichte Lichtschächte mit Einbautiefen bis 3 m können mit ACO Dichtfix abgedichtet werden
- Druckwasserdichte Lichtschächte mit Einbautiefen größer 3 m sind mit geeignetem Material abzudichten
- Lichtschächte sind stapelbar
- Kombination mit Schächten ohne Boden möglich – auch Lkw-befahrbar
- Rostseitig Innenfalz
- Angegebene Maße sind lichte Innenmaße
- Ohne Befestigungsmaterial
- 2000 mm hohe Schächte benötigen 2 Paar Befestigungswinkel
- 3000 mm hohe Schächte benötigen 3 Paar Befestigungswinkel
- Lichte Tiefe von 1000 mm auf Anfrage möglich
- Weitere Lichtschachthöhen in 100 mm Schritten, monolithisch und bis zu einer lichten Gesamthöhe von 3000 mm herstellbar
- Montage auf Dämmung mit entsprechendem Montageset möglich
- Lieferzeit gererell auf Anfrage



Lichtschächte ohne Boden – 500 mm Tiefe

Abmessungen			Gewicht	VPE	Artikel-Nr.	Preis/Stk.	RG
Lichte Breite	Lichte Höhe	Wandstärke	[kg]	[Stk]			
[mm]	[mm]	[mm]					
Lichte Tiefe: 500 mm							
1270	2000	100	1290	1	380800	952,00	E4
	3000	100	1946	1	380801	1.469,00	E4
1520	2000	100	1416	1	380806	1.032,00	E4
	3000	100	2136	1	380807	1.515,00	E4
1800	2000	100	1557	1	385388	1.284,00	E4
	3000	100	2349	1	385389	1.870,00	E4
2050	2000	100	1707	1	380812	1.277,00	E4
	3000	100	2572	1	380813	1.888,00	E4

- Betonlichtschächte bis zu einer Höhe von 2000 mm benötigen 2 Paar Befestigungswinkel (gesamt 4 Winkel).
- Betonlichtschächte mit einer Höhe > 2000 mm benötigen 3 Paar Befestigungswinkel (gesamt 6 Winkel).
- Angaben zu der Notwendigkeit eines Streifenfundaments zum Lastabtrag und Einbauhinweise finden Sie auf Seite 194.

Lieferzeit auf Anfrage.

Lichtschächte ohne Boden – 600 mm Tiefe

Abmessungen			Gewicht	VPE	Artikel-Nr.	Preis/Stk.	RG
Lichte Breite	Lichte Höhe	Wandstärke					
[mm]	[mm]	[mm]	[kg]	[Stk]			
Lichte Tiefe: 600 mm							
1270	2000	100	1394	1	380802	975,00	E4
	3000	100	2103	1	380803	1.443,00	E4
1520	2000	100	1520	1	380808	1.021,00	E4
	3000	100	2294	1	380809	1.528,00	E4
1800	2000	100	1662	1	385390	1.320,00	E4
	3000	100	2507	1	385391	1.931,00	E4
2050	2000	100	1815	1	380814	1.296,00	E4
	3000	100	2734	1	380815	1.946,00	E4

Lichtschächte ohne Boden – 800 mm Tiefe

Abmessungen			Gewicht	VPE	Artikel-Nr.	Preis/Stk.	RG
Lichte Breite	Lichte Höhe	Wandstärke					
[mm]	[mm]	[mm]	[kg]	[Stk]			
Lichte Tiefe: 800 mm							
1270	2000	100	1601	1	380804	1.106,00	E4
	3000	100	2415	1	380805	1.576,00	E4
1520	2000	100	1727	1	380810	1.166,00	E4
	3000	100	2606	1	380811	1.790,00	E4
1800	2000	100	1869	1	385392	1.428,00	E4
	3000	100	2820	1	385393	2.157,00	E4
2050	2000	100	2024	1	380816	1.419,00	E4
	3000	100	3048	1	380817	2.155,00	E4

Lichtschächte ohne Boden – 1000 mm Tiefe

Abmessungen			Gewicht	VPE	Artikel-Nr.	Preis/Stk.	RG
Lichte Breite	Lichte Höhe	Wandstärke					
[mm]	[mm]	[mm]	[kg]	[Stk]			
Lichte Tiefe: 1000 mm							
1270	2000	100	1807	1	385467	1.265,00	E4
	3000	100	2727	1	385468	1.885,00	E4
1520	2000	100	1934	1	385476	1.385,00	E4
	3000	100	2918	1	385477	2.139,00	E4
1800	2000	100	2076	1	385394	1.592,00	E4
	3000	100	3132	1	385395	2.460,00	E4
2050	2000	100	2232	1	385485	1.682,00	E4
	3000	100	3363	1	385486	2.614,00	E4

- Betonlichtschächte bis zu einer Höhe von 2000 mm benötigen 2 Paar Befestigungswinkel (gesamt 4 Winkel).
- Betonlichtschächte mit einer Höhe > 2000 mm benötigen 3 Paar Befestigungswinkel (gesamt 6 Winkel).
- Angaben zu der Notwendigkeit eines Streifenfundaments zum Lastabtrag und Einbauhinweise finden Sie auf Seite 194.

Lichtschachtkörper mit Boden für den vertieften Einbau

- Heller und glatter Sichtbeton
- Druckfestigkeitsklasse C35/45 (höhere Druckfestigkeitsklassen auf Anfrage)
- 100 mm Wandstärke
- Einbautiefe bei Bodenfeuchte bis max. 6 m
- Einbautiefe bei drückendem Wasser bis 6 m
- **Ausnahme: 2050 mm lichte Breite bis max. 4 m Wassersäule**
- Druckwasserdichte Lichtschächte bis Einbautiefe bis 3 m können mit ACO Dichtfix abgedichtet werden
- Druckwasserdichte Lichtschächte mit Einbautiefen größer 3 m sind bauseitig mit geeignetem Material abzudichten
- Für die druckwasserdichte Montage auch mit werkseitig aufgebrachtener Dämmung erhältlich (auf Anfrage)
- Lichtschächte sind stapelbar
- Kombination mit Schächten ohne Boden möglich – auch Lkw-befahrbar
- Rostseitig Innenfalz
- Angegebene Maße sind lichte Innenmaße
- Boden mit 2-seitigem Gefälle und Ablauföffnung DN 100
- Ohne Befestigungsmaterial
- 2000 mm hohe Schächte benötigen 2 Paar Befestigungswinkel
- 3000 mm hohe Schächte benötigen 3 Paar Befestigungswinkel
- Lichte Tiefe von 1000 mm auf Anfrage möglich
- Weitere Lichtschachthöhen in 100 mm Schritten, monolithisch und bis zu einer lichten Gesamthöhe von 3000 mm herstellbar
- Montage auf Dämmung mit entsprechendem Montageset möglich
- Lieferzeit generell auf Anfrage



Lichtschächte mit Boden – 500 mm Tiefe

Abmessungen			Gewicht [kg]	VPE [Stk]	Artikel-Nr.	Preis/Stk.	RG
Lichte Breite [mm]	Lichte Höhe [mm]	Wandstärke [mm]					
Lichte Tiefe: 500 mm							
1270	3000	100	2237	1	380818	1.646,00	E4
1520	3000	100	2524	1	380821	1.825,00	E4
1800	3000	100	2846	1	385396	2.363,00	E4
2050	3000	100	3066	1	380824	2.307,00	E4

- Betonlichtschächte bis zu einer Höhe von 2000 mm benötigen 2 Paar Befestigungswinkel (gesamt 4 Winkel).
- Betonlichtschächte mit einer Höhe > 2000 mm benötigen 3 Paar Befestigungswinkel (gesamt 6 Winkel).
- Angaben zu der Notwendigkeit eines Streifenfundaments zum Lastabtrag und Einbauhinweise finden Sie auf Seite 194.

Lieferzeit auf Anfrage.

¹⁾ Distanzhalter überbrücken die bauseitig angebrachte Perimeterdämmung und halten den Betonlichtschacht analog der Dämmstärke auf Abstand. 4 Befestigungspunkte notwendig!

Lichtschächte mit Boden – 600 mm Tiefe

Abmessungen			Gewicht [kg]	VPE [Stk]	Artikel-Nr.	Preis/Stk.	RG
Lichte Breite [mm]	Lichte Höhe [mm]	Wandstärke [mm]					
Lichte Tiefe: 600 mm							
1270	3000	100	2441	1	380819	1.700,00	E4
1520	3000	100	2738	1	380822	1.952,00	E4
1800	3000	100	3071	1	385397	2.445,00	E4
2050	3000	100	3306	1	380825	2.419,00	E4

Lichtschächte mit Boden – 800 mm Tiefe

Abmessungen			Gewicht [kg]	VPE [Stk]	Artikel-Nr.	Preis/Stk.	RG
Lichte Breite [mm]	Lichte Höhe [mm]	Wandstärke [mm]					
Lichte Tiefe: 800 mm							
1270	3000	100	2848	1	380820	1.646,00	E4
1520	3000	100	3167	1	380823	1.825,00	E4
1800	3000	100	3525	1	385398	2.722,00	E4
2050	3000	100	3773	1	380826	2.307,00	E4

Lichtschächte mit Boden – 1000 mm Tiefe

Abmessungen			Gewicht [kg]	VPE [Stk]	Artikel-Nr.	Preis/Stk.	RG
Lichte Breite [mm]	Lichte Höhe [mm]	Wandstärke [mm]					
Lichte Tiefe: 1000 mm							
1270	3000	100	3255	1	385469	2.313,00	E4
1520	3000	100	3597	1	385478	2.546,00	E4
1800	3000	100	3979	1	385399	3.030,00	E4
2050	3000	100	4240	1	385487	3.133,00	E4

- Betonlichtschächte bis zu einer Höhe von 2000 mm benötigen 2 Paar Befestigungswinkel (gesamt 4 Winkel).
- Angaben zu der Notwendigkeit eines Streifenfundaments zum Lastabtrag und Einbauhinweise finden Sie auf Seite 194.
- Betonlichtschächte mit einer Höhe > 2000 mm benötigen 3 Paar Befestigungswinkel (gesamt 6 Winkel).

Lieferzeit auf Anfrage.

¹⁾ Distanzhalter überbrücken die bauseitig angebrachte Perimeterdämmung und halten den Betonlichtschacht analog der Dämmstärke auf Abstand. 4 Befestigungspunkte notwendig!

Befestigungssets/Zubehör



Befestigungsset 60 – 100 mm Dämmung für Betonwand



Abstandhalter für Einfach-Befestigung auf Dämmung



Abhebesicherung für Rost



Einbruchsicherung RC 2 für Rost

Bezeichnung	Beschreibung	Material	VPE [Stk]	Artikel-Nr.	Preis/Stk. [EUR]	RG	
Anwendung: für Betonwand							
Befestigungsset	■ Standard (1 Paar Winkel)	Stahl verzinkt	1	377209	26,75	E4	
	■ 60 – 100 mm Dämmung (1 Paar Winkel)	Stahl verzinkt	1	377210	33,00	E4	
	■ 120 – 160 mm Dämmung (1 Paar Winkel)	Stahl verzinkt	1	377211	38,00	E4	
	■ 180 – 220 mm Dämmung (2 Paar Winkel)	Stahl verzinkt	1	377212	76,00	E4	
	■ 180 – 220 mm Dämmung (3 Paar Winkel)	Stahl verzinkt	1	380920	108,00	E4	
	■ 240 – 300 mm Dämmung (2 Paar Winkel)	Stahl verzinkt	1	377213	164,50	E4	
	■ 240 – 300 mm Dämmung (3 Paar Winkel)	Stahl verzinkt	1	380921	215,75	E4	
	■ Standard (2 Winkel)	Edelstahl	1	377727	75,75	E4	
	■ 60 – 100 mm Dämmung (2 Winkel)	Edelstahl	1	377728	113,00	E4	
	■ 120 – 160 mm Dämmung (2 Winkel)	Edelstahl	1	377729	119,25	E4	
	■ 180 – 220 mm Dämmung (4 Winkel)	Edelstahl	1	377730	244,50	E4	
	■ 240 – 300 mm Dämmung (4 Winkel)	Edelstahl	1	377731	397,50	E4	
	Abstandshalter ¹⁾ als Set bei Einfach-Befestigung	■ Für Dämmstärke 60 mm	Kunststoff	1	377214	12,50	E4
		■ Für Dämmstärke 80 mm	Kunststoff	1	377215	14,75	E4
■ Für Dämmstärke 100 mm		Kunststoff	1	377216	18,00	E4	
■ Für Dämmstärke 120 mm		Kunststoff	1	377217	19,25	E4	
■ Für Dämmstärke 140 mm		Kunststoff	1	377732	22,75	E4	
■ Für Dämmstärke 160 mm		Kunststoff	1	377733	25,25	E4	
Auflagewinkel	■ Bedarf: 2 Stück je Schacht	Stahl verzinkt	1	3000419	69,75	E4	
Schwerlastanker M16	■ Bedarf: 2 Stück je Auflagewinkel	Stahl verzinkt	1	3012165	3,50	E4	
Anwendung: für gemauerte Wand							
Befestigungsset	■ Standard (4 Winkel)	Stahl verzinkt	1	377830	138,75	E4	
	■ 60 – 100 mm Dämmung (4 Winkel)	Stahl verzinkt	1	377831	175,75	E4	
	■ 120 - 160 mm Dämmung (4 Winkel)	Stahl verzinkt	1	377832	189,00	E4	
	■ 180 - 220 mm Dämmung (4 Winkel)	Stahl verzinkt	1	377833	225,00	E4	
	■ 240 - 300 mm Dämmung (4 Winkel)	Stahl verzinkt	1	377834	252,75	E4	
Montagemörtel	■ Montagemörtel (ausreichend für 2 Befestigungssets bzw. 8 Winkel)	–	1	375146	42,25	E1	
Zubehör							
Abhebesicherung	■ Für Betonlichtschacht (1 Set)	Stahl verzinkt	1	377218	17,50	E4	
	■ Für Stahlaufsatz 50 mm Aufbauhöhe (1 Stück)	Stahl verzinkt	1	380740	5,10	E4	
Einbruchsicherung RC 2 ²⁾	■ Für Betonlichtschacht (1 Set)	Stahl verzinkt	1	377219	90,50	E4	
Seilschlaufe M16 ³⁾	■ Als Versetzhilfe	Stahl verzinkt	1	377220	35,00	E4	
Seilschlaufe M20 ⁴⁾	■ Als Versetzhilfe	Stahl verzinkt	1	377316	79,25	E4	
Seilschlaufe M24 ⁴⁾	■ Als Versetzhilfe	Stahl verzinkt	1	377752	94,75	E4	
Steigeisen inkl. Befestigungsmaterial	■ 1 Steigeisen, 2 Anker	Gusseisen	1	377315	59,50	E4	

- Die Anzahl der benötigten Befestigungssets je Betonlichtschacht ohne Boden entnehmen Sie bitte der Tabelle auf Seite 215.
- Die Montage mit 2 Paar Befestigungswinkeln (gesamt 4 Winkel) ist vorzunehmen bei:
 - Betonlichtschächte mit Boden
 - Pkw-befahrene Betonlichtschächte
 - Betonlichtschächte, die an einer gemauerten Wand befestigt werden

- Betonlichtschächte für den vertieften Einbau:
 - Lichte Höhen bis 2000 mm benötigen 2 Paar Befestigungswinkel
 - Lichte Höhen größer 2000 mm benötigen 3 Paar Befestigungswinkel
- Angaben zu der Notwendigkeit eines Streifenfundaments zum Lastabtrag und Einbauhinweise finden Sie auf Seite 194.

¹⁾ Lieferzeit auf Anfrage.

²⁾ Notwendig bei LS-Montage auf Dämmung an betonierten Wänden.

³⁾ Klasse RC 2 wird in Kombination mit befahrbarem Rost erreicht.

³⁾ Zum Versetzen der Betonlichtschächte sind 4 Seilschlaufen notwendig. Die Seilschlaufen sind wiederverwendbar.

⁴⁾ Für Sonderanfertigungen mit außenliegenden Aufnahmehülsen.

Anzahl Befestigungssets (Lichtschächte ohne Boden)

Lichte Breite [mm]	Lichte Tiefe [mm]	Lichte Höhe [mm]	Ohne Dämmung	Dämmung 60 – 160 mm	Dämmung 180 – 300 mm
820	500	1000 – 1500	1	1 ¹⁾	1
		1800 – 2000	2	2	1
	600	1000 – 1500	1	1 ¹⁾	1
		1800 – 2000	2	2	1
1020	500	1000 – 1500	1	1 ¹⁾	1
		1600 – 2000	2	2	1
	600	1000 – 1500	1	1 ¹⁾	1
		1600 – 2200	2	2	1
	800	1000 – 2200	2	2	1
	1000	1000 – 2200	2	2	1
1270	500	1000 – 1500	1	1 ¹⁾	1
		1600 – 2000	2	2	1
	600	1000 – 1500	1	1 ¹⁾	1
		1600 – 2200	2	2	1
	800	1000 – 2200	2	2	1
	1000	1000 – 2200	2	2	1
1520	500	1000 – 2000	2	2	1
	600	1000 – 2200	2	2	1
	800	1000 – 2200	2	2	1
	1000	1000 – 2200	2	2	1
1800	500	1000 – 2000	2	2	1
	600	1000 – 2200	2	2	1
	800	1000 – 2200	2	2	1
	1000	1000 – 2200	2	2	1
2050	500	1000 – 2000	2	2	1
	600	1000 – 2200	2	2	1
	800	1000 – 2200	2	2	1
	1000	1000 – 2200	2	2	1
2520	600	1000 – 1800	2	2	1
	800	1000 – 1800	2	2	1
	1000	1000 – 1800	2	2	1

- Die Anzahl der benötigten Befestigungssets je Betonlichtschacht ohne Boden entnehmen Sie bitte der Tabelle.
- Die Montage mit 2 Paar Befestigungswinkeln (gesamt 4 Winkel) ist vorzunehmen bei:
 - Betonlichtschächte mit Boden
 - Pkw-befahrene Betonlichtschächte
 - Betonlichtschächte, die an einer gemauerten Wand befestigt werden

- Angaben zu der Notwendigkeit eines Streifenfundaments zum Lastabtrag und Einbauhinweise finden Sie auf Seite 194.

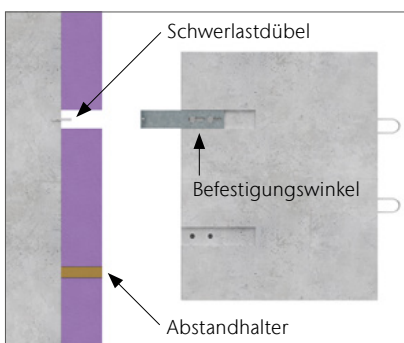

Abstandhalter

Ist die Lichtschachtmontage mit nur 2 Befestigungswinkeln möglich, werden zusätzlich 2 Abstandhalter benötigt, welche zwischen Kellerwand und Lichtschacht eingeklemmt werden.

¹⁾ Bei 1-facher Befestigung (2 Winkel) auf Dämmung müssen immer 2 Abstandhalter entsprechend der Dämmstärke eingesetzt werden.

Distanzhalter



Distanzhalter für Montage auf Perimeterdämmung

Bezeichnung	Beschreibung	Material	VPE [Stk]	Artikel-Nr.	Preis/Stk. [EUR]	RG
Anwendung: für Betonwand						
Distanzhalter ¹⁾ als Set, begebar (zusätzlich werden 2 Befestigungssets Art.Nr. 377209 benötigt)	<ul style="list-style-type: none"> ■ Für 60 mm Dämmung (4 Distanzhalter und 4 Schwerlastanker M16) ■ Zum Einschlagen in die Perimeterdämmung ■ Ausklinken der Dämmung nicht notwendig 	Stahl verzinkt	1	377920	63,00	E4
	<ul style="list-style-type: none"> ■ Für 80 mm Dämmung (4 Distanzhalter und 4 Schwerlastanker M16) ■ Zum Einschlagen in die Perimeterdämmung ■ Ausklinken der Dämmung nicht notwendig 	Stahl verzinkt	1	377921	66,50	E4
	<ul style="list-style-type: none"> ■ Für 100 mm Dämmung (4 Distanzhalter und 4 Schwerlastanker M16) ■ Zum Einschlagen in die Perimeterdämmung ■ Ausklinken der Dämmung nicht notwendig 	Stahl verzinkt	1	377922	69,75	E4
	<ul style="list-style-type: none"> ■ Für 120 mm Dämmung (4 Distanzhalter und 4 Schwerlastanker M16) ■ Zum Einschlagen in die Perimeterdämmung ■ Ausklinken der Dämmung nicht notwendig 	Stahl verzinkt	1	377923	75,25	E4
	<ul style="list-style-type: none"> ■ Für 140 mm Dämmung (4 Distanzhalter und 4 Schwerlastanker M16) ■ Zum Einschlagen in die Perimeterdämmung ■ Ausklinken der Dämmung nicht notwendig 	Stahl verzinkt	1	377924	85,00	E4
	<ul style="list-style-type: none"> ■ Für 160 mm Dämmung (4 Distanzhalter und 4 Schwerlastanker M16) ■ Zum Einschlagen in die Perimeterdämmung ■ Ausklinken der Dämmung nicht notwendig 	Stahl verzinkt	1	377925	88,50	E4

Lieferzeit auf Anfrage.

Bezeichnung	Beschreibung	Material	VPE	Artikel-Nr.	Preis/Stk.	RG
			[Stk]		[EUR]	
Distanzhalter ¹⁾ als Set, begehrbar (zusätzlich werden 2 Befestigungssets Art.Nr. 377209 benötigt)	<ul style="list-style-type: none"> ■ Für 180 mm Dämmung (4 Distanzhalter und 4 Schwerlastanker M16) ■ Zum Einschlagen in die Perimeter- dämmung ■ Ausklinken der Dämmung nicht notwendig 	Stahl verzinkt	1	377926	91,75	E4
	<ul style="list-style-type: none"> ■ Für 200 mm Dämmung (4 Distanzhalter und 4 Schwerlastanker M16) ■ Zum Einschlagen in die Perimeter- dämmung ■ Ausklinken der Dämmung nicht notwendig 	Stahl verzinkt	1	377927	95,25	E4

- Distanzhalter sind nur für die begehrbare Anwendung und zur Montage an Betonwänden geeignet.
- Je Betonlichtschacht sind zwingend 4 Distanzhalter (= 1 Set) einzusetzen.
- Ab einem Lichtschachtgewicht von 1.500 kg ist ein tragfähiges Streifenfundament unter dem Lichtschacht herzustellen.
 - Einbauhinweise zum Streifenfundament finden Sie auf Seite 194.

- Zur Montage werden zusätzlich 2 Befestigungssets Art.-Nr. 377209 je Lichtschacht benötigt.
- Distanzhalter sind nicht für die Montage bei drückendem Wasser oder aufsteigendem Sickerwasser geeignet.



Roste

Begehbare Roste – Lichtschachtrast Standard

- Stahl verzinkt
- Befahrbare Roste bis 9 kN (Radlast) belastbar
- Aufnahmemöglichkeit für 4-fach Rostabhebesicherung
- Roste in Sondertiefe auf Anfrage

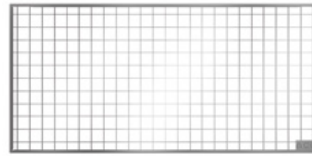

Maschenrost 30/30, begehbar

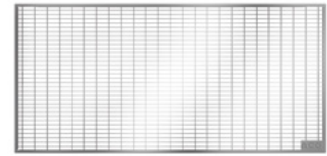

Maschenrost 30/10, begehbar

Für Lichtschacht		Abmessungen		Lüftungs- querschnitt	VPE	Artikel-Nr.	Preis/Stk.	RG
Lichte Tiefe	Lichte Breite	Tiefe	Breite					
[mm]	[mm]	[mm]	[mm]	[m ²]	[Stk]		[EUR]	
Maschenrost 30/30, begehbar, bis 1,5 kN belastbar								
500	820	520	900	0,35	1	377221	49,50	E4
	1020	520	1100	0,44	1	377223	57,75	E4
	1270	520	1350	0,55	1	377227	84,25	E4
	1520	520	1600	0,65	1	377231	146,00	E4
	1800	520	1880	0,78	1	385359	182,00	E4
	2050	520	2130	0,88	1	377235	198,25	E4
600	820	620	900	0,43	1	377222	56,50	E4
	1020	620	1100	0,53	1	377224	70,00	E4
	1270	620	1350	0,66	1	377228	103,75	E4
	1520	620	1600	0,79	1	377232	172,75	E4
	1800	620	1880	0,94	1	385360	209,75	E4
	2050	620	2130	1,07	1	377236	233,25	E4
800	2520	620	2600	1,31	1	377239	267,25	E4
	1020	820	1100	0,71	1	377225	123,25	E4
	1270	820	1350	0,88	1	377229	164,50	E4
	1520	820	1600	1,04	1	377233	221,00	E4
	1800	820	1880	1,27	1	385361	287,75	E4
	2050	820	2130	1,41	1	377237	298,00	E4
1000	2520	820	2600	1,74	1	377240	364,75	E4
	1020	1020	1100	0,89	1	377226	161,25	E4
	1270	1020	1350	1,11	1	377230	205,50	E4
	1520	1020	1600	1,32	1	377234	267,25	E4
	1800	1020	1880	1,59	1	385362	337,00	E4
	2050	1020	2130	1,78	1	377238	380,00	E4
	2520	1020	2600	2,20	1	377241	484,75	E4

Lieferzeit auf Anfrage.

Für Lichtschacht		Abmessungen		Lüftungs- querschnitt	VPE	Artikel-Nr.	Preis/Stk.	RG
Lichte Tiefe	Lichte Breite	Tiefe	Breite					
[mm]	[mm]	[mm]	[mm]	[m ²]	[Stk]		[EUR]	
Maschenrost 30/10, begehbar, bis 1,5 kN belastbar								
500	820	520	900	0,32	1	377242	67,00	E4
	1020	520	1100	0,40	1	377244	78,25	E4
	1270	520	1350	0,50	1	377248	110,00	E4
	1520	520	1600	0,59	1	377252	185,00	E4
	1800	520	1880	0,71	1	385363	251,75	E4
	2050	520	2130	0,80	1	377256	277,50	E4
600	820	620	900	0,39	1	377243	73,00	E4
	1020	620	1100	0,49	1	377245	87,50	E4
	1270	620	1350	0,60	1	377249	133,75	E4
	1520	620	1600	0,72	1	377253	215,75	E4
	1800	620	1880	0,85	1	385364	277,50	E4
	2050	620	2130	0,97	1	377257	308,25	E4
800	2520	620	2600	1,20	1	377260	334,00	E4
	1020	820	1100	0,64	1	377246	164,50	E4
	1270	820	1350	0,80	1	377250	195,25	E4
	1520	820	1600	0,95	1	377254	267,25	E4
	1800	820	1880	1,15	1	385365	334,00	E4
	2050	820	2130	1,29	1	377258	369,75	E4
1000	2520	820	2600	1,58	1	377261	458,25	E4
	1020	1020	1100	0,81	1	377247	200,50	E4
	1270	1020	1350	1,01	1	377251	256,75	E4
	1520	1020	1600	1,20	1	377255	298,00	E4
	1800	1020	1800	1,45	1	385366	390,50	E4
	2050	1020	2130	1,62	1	377259	462,25	E4
	2520	1020	2600	2,00	1	377262	565,00	E4

Befahrbare Roste – Lichtschachtrost Standard

- Stahl verzinkt
- Befahrbare Roste bis 9 kN (Radlast) belastbar
- Aufnahmemöglichkeit für 4-fach Rostabhebesicherung
- Befahrbare Roste können standardmäßig nur parallel zur Montagefläche des Lichtschachts befahren werden
- Das Befahren des Rostes in Richtung der Montagefläche ist nur durch eine bauseitig anzubringende Verstärkung (Winkelisen) unter dem Rückenträger des Rostes möglich. Winkelisen führen wir nicht im Programm

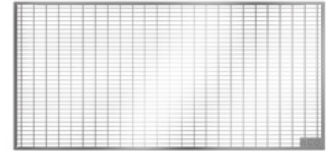

Für Lichtschacht		Abmessungen		Lüftungs- querschnitt	VPE	Artikel-Nr.	Preis/Stk.	RG
Lichte Tiefe	Lichte Breite	Tiefe	Breite	[m²]	[Stk]		[EUR]	
[mm]	[mm]	[mm]	[mm]					
Maschenrost 30/10, befahrbar, bis 9 kN belastbar								
500	820	520	900	0,29	1	377263	157,25	E4
	1020	520	1100	0,36	1	377265	185,00	E4
	1270	520	1350	0,45	1	377269	226,00	E4
	1520	520	1600	0,54	1	377273	253,75	E4
	1800	520	1880	0,67	1	385367	334,00	E4
	2050	520	2130	0,73	1	377277	358,50	E4
600	820	620	900	0,50	1	377264	179,75	E4
	1020	620	1100	0,44	1	377266	220,00	E4
	1270	620	1350	0,55	1	377270	263,00	E4
	1520	620	1600	0,65	1	377274	313,25	E4
	1800	620	1880	0,82	1	385368	390,50	E4
	2050	620	2130	0,88	1	377278	411,00	E4
800	2520	620	2600	1,08	1	377281	460,25	E4
	1020	820	1100	0,58	1	377267	300,00	E4
	1270	820	1350	0,73	1	377271	339,00	E4
	1520	820	1600	0,86	1	377275	411,00	E4
	1800	820	1880	1,10	1	385369	493,00	E4
	2050	820	2130	1,17	1	377279	550,00	E4
1000	2520	820	2600	1,44	1	377282	615,00	E4
	1020	1020	1100	0,74	1	377268	351,25	E4
	1270	1020	1350	0,92	1	377272	431,50	E4
	1520	1020	1600	1,09	1	377276	540,00	E4
	1800	1020	1880	1,37	1	385370	606,00	E4
	2050	1020	2130	1,47	1	377280	586,00	E4
	2520	1020	2600	1,81	1	377283	760,00	E4

Lieferzeit auf Anfrage.

Lichtschachtabdeckungen



Einteilige Lichtschachtabdeckungen

- Zum sicheren Ableiten von Regenwasser
- Aus Plexiglas als Klarglas

Für Lichtschacht		Abmessungen		VPE	Artikel-Nr.	Preis/Stk.	RG
Lichte Tiefe	Lichte Breite	Tiefe	Breite				
[mm]	[mm]	[mm]	[mm]	[Stk]		[EUR]	
500	820	600	1000	1	377319	152,00	E4
	1020	600	1200	1	377321	187,00	E4
	1270	600	1500	1	377716	224,00	E4
	1520	600	1800	1	377329	302,00	E4
600	820	700	1000	1	377320	179,75	E4
	1020	700	1200	1	377322	207,50	E4
	1270	700	1500	1	377326	241,50	E4
	1520	700	1800	1	377330	322,50	E4

Zweiteilige Lichtschachtabdeckungen

- Zum sicheren Ableiten von Regenwasser
- Aus Plexiglas als Klarglas

Für Lichtschacht		Abmessungen		VPE	Artikel-Nr.	Preis/Stk.	RG
Lichte Tiefe	Lichte Breite	Tiefe	Breite				
[mm]	[mm]	[mm]	[mm]	[Stk]		[EUR]	
500	1800	600	2400	1	385380	374,00	E4
	2050	600	2400	1	377333	374,00	E4
600	1800	700	2400	1	385381	416,00	E4
	2050	700	2400	1	377334	415,00	E4

Lieferzeit auf Anfrage.

Insektenschutzgitter

- Fertiges Insektenschutzgitter
- Rahmen aus Aluminium
- Gewebe aus Edelstahl
- Mit Betonkantenüberdeckung



Für Lichtschacht		VPE	Artikel-Nr.	Preis/Stk.	RG
Lichte Tiefe	Lichte Breite	[Stk]		[EUR]	
[mm]	[mm]				
500	820	1	377341	243,50	E4
	1020	1	377343	265,00	E4
	1270	1	377347	297,00	E4
	1520	1	377351	322,50	E4
	1800	1	385384	477,75	E4
	2050	1	377355	531,00	E4
600	820	1	377342	256,75	E4
	1020	1	377344	281,50	E4
	1270	1	377348	317,50	E4
	1520	1	377352	342,00	E4
	1800	1	385385	506,00	E4
	2050	1	377356	562,00	E4
800	2520	1	377359	605,00	E4
	1020	1	377345	317,50	E4
	1270	1	377349	358,50	E4
	1520	1	377353	385,25	E4
	1800	1	385386	570,00	E4
	2050	1	377357	634,00	E4
1000	2520	1	377360	683,00	E4
	1020	1	377346	352,50	E4
	1270	1	377350	403,75	E4
	1520	1	377354	434,50	E4
	1800	1	385387	635,00	E4
	2050	1	377358	705,00	E4
	2520	1	377361	768,00	E4

Lieferzeit auf Anfrage.



Betonaufsätze

- Heller glatter Sichtbeton
- Mit Stufenfalz zur sicheren Positionierung
- Angegebene Maße sind lichte Innenmaße
- Betonaufsätze in 800 und 1000 mm Tiefe auf Anfrage möglich (Ausnahme: lichte Breite 820 mm)



Abmessungen		Gewicht	VPE	Artikel-Nr.	Preis/Stk.	RG
Lichte Breite	Aufbauhöhe	[kg]	[Stk]		[EUR]	
[mm]	[mm]					
Lichte Tiefe: 500 mm						
820	200	69,0	1	377028	110,00	E4
1020	200	75,0	1	377040	136,75	E4
1270	200	83,0	1	377064	168,50	E4
1520	200	105,0	1	377088	199,25	E4
1800	200	152,0	1	385338	243,50	E4
2050	200	157,0	1	377112	270,25	E4
Lichte Tiefe: 600 mm						
820	200	76,0	1	377034	132,50	E4
1020	200	82,0	1	377046	162,50	E4
1270	200	90,0	1	377070	197,25	E4
1520	200	113,0	1	377094	233,25	E4
1800	200	162,0	1	385339	280,50	E4
2050	200	167,0	1	377118	311,25	E4

Lieferzeit auf Anfrage.

Stahlaufsätze

- Material Stahl verzinkt
- Zum Verschrauben mit dem Betonlichtschacht
- Zum Verschrauben mit der Abhebe- und Einbruchsicherung
- Stapelbar bis 300 mm Aufbauhöhe
- An Oberflächengefälle anpassbar



Abmessungen		Gewicht [kg]	VPE [Stk]	Artikel-Nr.	Preis/Stk. [EUR]	RG
Lichte Breite [mm]	Aufbauhöhe [mm]					
Lichte Tiefe: 500 mm						
820	50	4,1	1	377841	86,00	E4
	100	5,8	1	377152	109,00	E4
	150	7,3	1	377789	122,00	E4
	200	8,9	1	377862	140,00	E4
1020	50	4,5	1	377843	90,75	E4
	100	6,4	1	377154	114,00	E4
	150	8,1	1	377791	129,00	E4
	200	9,8	1	377864	153,00	E4
1270	50	5,0	1	377847	119,00	E4
	100	7,05	1	377158	153,00	E4
	150	8,97	1	377795	162,00	E4
	200	10,9	1	377868	191,00	E4
1520	50	5,5	1	377851	138,00	E4
	100	7,78	1	377162	186,00	E4
	150	9,92	1	377799	200,00	E4
	200	12,06	1	377872	219,00	E4
1800	50	6,1	1	385342	172,00	E4
	100	8,6	1	385343	201,00	E4
	150	11,0	1	385344	210,00	E4
	200	13,3	1	385345	223,00	E4
2050	50	6,56	1	377855	191,00	E4
	100	9,27	1	377166	224,00	E4
	150	11,85	1	377803	234,00	E4
	200	14,44	1	377876	248,00	E4
Lichte Tiefe: 600 mm						
820	50	4,6	1	377842	95,50	E4
	100	6,4	1	377153	112,00	E4
	150	8,09	1	377790	127,00	E4
	200	9,8	1	377863	151,00	E4
1020	50	4,9	1	377844	105,00	E4
	100	6,9	1	377155	121,00	E4
	150	8,8	1	377792	133,00	E4
	200	10,7	1	377865	162,00	E4

Lieferzeit auf Anfrage.



Betonlichtschächte

Ergänzende Bauteile für die Montage bei Bodenfeuchte

Abmessungen		Gewicht	VPE	Artikel-Nr.	Preis/Stk.	RG
Lichte Breite	Aufbauhöhe	[kg]	[Stk]		[EUR]	
[mm]	[mm]					
1270	50	5,39	1	377848	129,00	E4
	100	7,6	1	377159	162,00	E4
	150	9,67	1	377796	172,00	E4
	200	11,75	1	377869	200,00	E4
1520	50	5,89	1	377852	143,00	E4
	100	8,32	1	377163	200,00	E4
	150	10,62	1	377800	215,00	E4
	200	12,92	1	377873	234,00	E4
1800	50	7,0	1	385346	181,00	E4
	100	9,1	1	385347	210,00	E4
	150	11,7	1	385348	219,00	E4
	200	14,2	1	385349	232,00	E4
2050	50	6,95	1	377856	200,00	E4
	100	9,81	1	377167	234,00	E4
	150	12,55	1	377804	243,00	E4
	200	15,29	1	377877	257,00	E4
2520	50	7,9	1	377859	229,00	E4
	100	11,1	1	377170	267,00	E4
	150	14,3	1	377807	272,00	E4
	200	17,4	1	377880	295,00	E4
Lichte Tiefe: 800 mm						
1020	50	5,7	1	377845	122,00	E4
	100	8,1	1	377156	138,00	E4
	150	10,3	1	377793	143,00	E4
	200	12,5	1	377866	181,00	E4
1270	50	6,19	1	377849	138,00	E4
	100	8,73	1	377160	172,00	E4
	150	11,15	1	377797	181,00	E4
	200	13,56	1	377870	210,00	E4
1520	50	6,72	1	377853	158,00	E4
	100	9,51	1	377164	219,00	E4
	150	12,17	1	377801	224,00	E4
	200	14,83	1	377874	243,00	E4
1800	50	7,3	1	385350	184,00	E4
	100	10,3	1	385351	219,00	E4
	150	13,2	1	385352	227,00	E4
	200	16,1	1	385353	240,00	E4
2050	50	7,77	1	377857	205,00	E4
	100	11,0	1	377168	243,00	E4
	150	14,1	1	377805	253,00	E4
	200	17,2	1	377878	267,00	E4
2520	50	8,7	1	377860	243,00	E4
	100	12,3	1	377171	276,00	E4
	150	15,8	1	377808	281,00	E4
	200	19,2	1	377881	305,00	E4

Lieferzeit auf Anfrage.

Abmessungen		Gewicht	VPE	Artikel-Nr.	Preis/Stk.	RG
Lichte Breite	Aufbauhöhe					
[mm]	[mm]	[kg]	[Stk]		[EUR]	
Lichte Tiefe: 1000 mm						
1020	50	6,5	1	377846	129,00	E4
	100	9,2	1	377157	148,00	E4
	150	11,7	1	377794	158,00	E4
	200	14,3	1	377867	196,00	E4
1270	50	6,99	1	377850	148,00	E4
	100	9,87	1	377161	181,00	E4
	150	12,62	1	377798	191,00	E4
	200	15,79	1	377871	234,00	E4
1520	50	7,5	1	377854	162,00	E4
	100	10,6	1	377165	229,00	E4
	150	13,57	1	377802	234,00	E4
	200	16,54	1	377875	253,00	E4
1800	50	8,1	1	385354	189,00	E4
	100	11,4	1	385355	232,00	E4
	150	14,6	1	385356	236,00	E4
	200	17,8	1	385357	257,00	E4
2050	50	8,55	1	377858	210,00	E4
	100	12,09	1	377169	257,00	E4
	150	15,5	1	377806	262,00	E4
	200	18,91	1	377879	286,00	E4
2520	50	9,5	1	377861	272,00	E4
	100	13,4	1	377172	286,00	E4
	150	17,2	1	377809	291,00	E4
	200	21,0	1	377882	314,00	E4

Rückwände für Stahlaufsatz

- Zum rückseitigen Schließen des Stahlaufsatzes
- Aus verzinktem Stahl
- Zum Anschrauben an den Stahlaufsatz
- Für alle Aufsatzhöhen einsetzbar

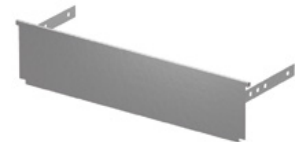

Für Stahlaufsatz		Abmessungen		VPE	Artikel-Nr.	Preis/Stk.	RG
Breite	Breite	Höhe					
[mm]	[mm]	[mm]		[Stk]			
820	900	260		1	380966	41,75	E4
1020	1100	260		1	380967	50,25	E4
1270	1350	260		1	380968	56,75	E4
1520	1600	260		1	380969	68,00	E4
1800	1880	260		1	385358	75,75	E4
2050	2130	260		1	380970	84,50	E4
2520	2600	260		1	380971	95,75	E4

Zubehör

Beschreibung	Passend für	VPE	Artikel-Nr.	Preis/Stk.	RG
		[Stk]		[EUR]	
Sechskantschraube M16x30					
■ Stahl verzinkt					
■ Zum Verschrauben von Stahlaufsatz und Betonlichtschacht (Bedarf je Stahlaufsatz: 4 Stück)	■ Stahlaufsatz	1	377736	0,70	E4
U-Scheibe 17x50x3					
■ Stahl verzinkt	■ Stahlaufsatz	1	377737	0,70	E4
■ Bedarf: 4 Stück je Aufsatz					

Lieferzeit auf Anfrage.



Hinterfüllplatten

- Heller und glatter Sichtbeton mit Stahlbewehrung
- Druckfestigkeitsklasse C35/45
- Zum Aufsetzen auf die Betondecke
- Ab 400 mm Bauhöhe mit Gewindehülsen zum Verschrauben mit Betonlichtschacht
- Bei Hinterfüllplatten höher 200 mm empfehlen wir ein 3. Paar Befestigungswinkel einzuplanen. Bitte anfragen!
- Zwischenhöhen auf Anfrage möglich



Abmessungen				VPE	Artikel-Nr.	Preis/Stk.	RG
Breite	Höhe	Wandstärke	Gewicht				
[mm]	[mm]	[mm]	[kg]	[Stk]		[EUR]	
820	200	85	37	1	377173	90,00	E4
	300	85	56	1	377174	90,00	E4
	400	85	74	1	377175	90,00	E4
	500	85	93	1	377176	90,00	E4
	600	85	112	1	377177	134,75	E4
	700	85	130	1	377178	134,75	E4
	1000	85	202	1	380748	148,00	E4
1020	200	85	45	1	377179	112,00	E4
	300	85	68	1	377180	112,00	E4
	400	85	90	1	377181	112,00	E4
	500	85	113	1	377182	112,00	E4
	600	85	135	1	377183	155,25	E4
	700	85	158	1	377184	155,25	E4
	1000	85	245	1	380749	162,50	E4
1270	200	85	55	1	377185	139,75	E4
	300	85	83	1	377186	139,75	E4
	400	85	110	1	377187	139,75	E4
	500	85	138	1	377188	139,75	E4
	600	85	166	1	377189	184,00	E4
	700	85	194	1	377190	184,00	E4
	1000	85	298	1	380750	265,00	E4
1520	200	95	65	1	377191	168,50	E4
	300	95	99	1	377192	168,50	E4
	400	95	132	1	377193	168,50	E4
	500	95	165	1	377194	168,50	E4
	600	95	198	1	377195	214,75	E4
	700	95	231	1	377196	214,75	E4
	1000	95	398	1	380751	205,50	E4

Lieferzeit auf Anfrage.
Die Rückwände sind bauseitig entsprechend der Lichtschachthöhe zu stapeln bzw. zu kürzen.

Abmessungen				VPE	Artikel-Nr.	Preis/Stk.	RG
Breite	Höhe	Wandstärke	Gewicht	[Stk]		[EUR]	
[mm]	[mm]	[mm]	[kg]				
1800	200	100	77	1	385371	205,50	E4
	300	100	116	1	385372	205,50	E4
	400	100	154	1	385373	205,50	E4
	500	100	193	1	385374	205,50	E4
	600	100	231	1	385375	244,50	E4
	700	100	269	1	385376	244,50	E4
	800	100	308	1	385377	250,75	E4
	900	100	347	1	385378	250,75	E4
	1000	100	385	1	385379	253,75	E4
	2050	200	115	88	1	377197	227,00
300		115	132	1	377198	227,00	E4
400		115	175	1	377199	227,00	E4
500		115	219	1	377200	227,00	E4
600		115	263	1	377201	271,25	E4
700		115	307	1	377202	271,25	E4
1000		115	645	1	380752	265,00	E4
2520	200	115	144	1	377203	253,75	E4
	300	115	216	1	377204	253,75	E4
	400	115	287	1	377205	253,75	E4
	500	115	360	1	377206	253,75	E4
	600	115	432	1	377207	306,25	E4
	700	115	504	1	377208	306,25	E4
	1000	115	781	1	380753	298,00	E4

Für den vertieften Einbau

- Heller und glatter Sichtbeton mit Stahlbewehrung
- Druckfestigkeitsklasse C35/45
- Zum Verschrauben mit dem Lichtschacht (ab einer Bauhöhe von 400 mm möglich)
- 100 mm Wandstärke
- Radlast bis max. 50 kN (5 t), SLW 30
- Mit Gewindehülsen M16 zum Versetzen
- Weitere Höhen auf Anfrage erhältlich
- Lieferzeit generell auf Anfrage



Abmessungen			VPE	Artikel-Nr.	Preis/Stk.	RG
Breite	Höhe		[Stk]		[EUR]	
[mm]	[mm]					
1270	500		1	380881	173,75	E4
	1000		1	380951	274,25	E4
1520	500		1	380882	223,00	E4
	1000		1	380952	328,75	E4
1800	500		1	385424	287,75	E4
	1000		1	385425	439,75	E4
2050	500		1	380883	302,00	E4
	1000		1	380953	459,25	E4

Zubehör

Beschreibung	Passend für	VPE	Artikel-Nr.	Preis/Stk.	RG
		[Stk]		[EUR]	
Befestigungsset für Hinterfüllplatte¹⁾					
<input type="checkbox"/> Stahl verzinkt	■ Hinterfüllplatte	1	377835	49,50	E4
<input type="checkbox"/> Edelstahl		1	377836	67,00	E4

¹⁾ Zum Verschrauben der Hinterfüllplatte mit dem Betonlichtschacht. Für Hinterfüllplatten ab 400 mm Bauhöhe. Obere Befestigungspunkte des Betonlichtschachts können in diesem Fall nicht zur Wandverschraubung genutzt werden. Bei Bedarf bitte Betonlichtschacht mit einem weiteren Paar Befestigungspunkte herstellen lassen. Zwischenhöhen von 210 bis 590 mm auf Anfrage.



Rückwände für Betonlichtschacht

- Aus Kunststoff
- In weiß
- Zum Einschieben in den Lichtschacht
- Ersetzt das Putzen im Lichtschacht
- Rückwände können übereinander gesetzt werden

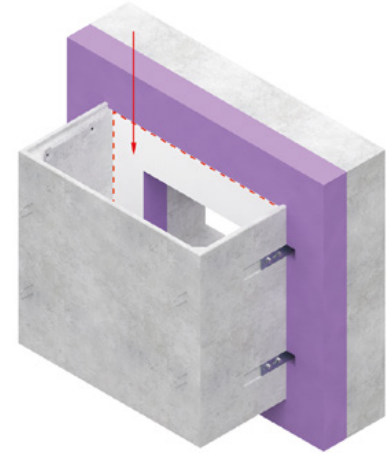





Für Lichtschacht		Abmessungen		VPE	Artikel-Nr.	Preis/Stk.	RG
Breite	Breite	Höhe		[Stk]		[EUR]	
[mm]	[mm]	[mm]					
820	865	1000		1	377362	79,25	E4
		1200		1	377363	94,25	E4
1020	1065	1000		1	377367	86,50	E4
		1200		1	377368	103,75	E4
1270	1315	1000		1	377373	97,75	E4
		1200		1	377374	117,25	E4
1520	1565	1000		1	384176	112,00	E4
		1200		1	384177	134,75	E4
1800	1845	1000		1	384178	131,50	E4
		1200		1	384179	158,25	E4
2050	2095	1000		1	384180	149,00	E4
		1200		1	384181	179,75	E4
2520	2565	1000		1	384182	184,00	E4
		1200		1	384183	220,00	E4

Zubehör

Beschreibung	Passend für	VPE	Artikel-Nr.	Preis/Stk.	RG
		[Stk]		[EUR]	
 Klebedichtstoff <ul style="list-style-type: none"> ■ 450 g Kartusche ■ Kartusche reicht für 2 Rückwände bis 1520 mm; ab 1800 eine Kartusche je Rückwand 	<ul style="list-style-type: none"> ■ Rückwand 	12	375089	32,25	E2

Entwässerungsanschlüsse und Verschlüsse

	Beschreibung	Passend für	VPE [Stk]	Artikel-Nr.	Preis/Stk. [EUR]	RG
	Entwässerungsanschluss ■ Mit Laubfang ■ Ohne Geruchsverschluss	■ Alle Lichtschachtgrößen ■ Alle Betonlichtschachtgrößen mit Boden	20	310069	32,25	E2
	Entwässerungsanschluss ■ Mit Laubfang ■ Mit Geruchsverschluss	■ Alle Lichtschachtgrößen ■ Alle Betonlichtschachtgrößen mit Boden	20	310079	53,25	E2
	Rückstauverschluss ■ Mit Laubfang, Geruchsverschluss und Rückstaeinheit	■ Alle Lichtschachtgrößen ■ Alle Betonlichtschachtgrößen mit Boden	20	310060	174,00	E2
	Rückstaeinheit für Entwässerungsanschluss ■ Zum Nachrüsten eines Entwässerungsanschlusses ■ Nur in Kombination mit Geruchsverschluss einsetzbar	■ Alle Lichtschachtgrößen ■ Alle Betonlichtschachtgrößen mit Boden	20	310068	128,25	E2
	Verschluss zum Schließen der Ablauföffnung im Lichtschacht	■ Alle Lichtschachtgrößen ■ Alle Betonlichtschachtgrößen mit Boden	10	35583	63,00	E2

ACO Betonlichtschacht – druckwasserdichte Ausführung

Der ACO Betonlichtschachtkörper mit Boden ist auch in der druckwasserdichten Variante verfügbar und wird mit druckwasserdichtem Dichtungsband und Befestigungswinkeln geliefert. Die Montage ist direkt auf die Kellerwand oder bei Einsatz von Perimeterdämmung (60–160 mm) möglich. Weitere Dämmstärken bis 300 mm sind auf Anfrage möglich.

- Geprüfter und zuverlässiger Schutz gegen anstehendes Druckwasser
- Heller, glatter und bewehrter Sichtbeton der Festigkeitsklasse C35/45 mit minimaler Wassereindringtiefe (höhere Druckfestigkeitsklassen auf Anfrage möglich)
- Montage direkt auf Kellerwand oder auf bis zu 160 mm Dämmung realisierbar
- Befestigungswinkel in Stahl verzinkt oder optional in Edelstahl
- Bei Montage auf Dämmung sorgt die werkseitig aufgebrachte wasserresistente und isolierende Dämmplatte (0,076 W/mK) für einen optimierten Übergang von Betonlichtschacht auf die Kellerwand
- Integrierte Ablauföffnung DN 100 zum sicheren und wasserdichten Einschrauben eines Rückstau- oder Entwässerungsanschlusses oder beim Wunsch nach einem geschlossenen Boden zum Eindrehen eines Verschlussdeckels

DWD-Montage
auf Kellerwand

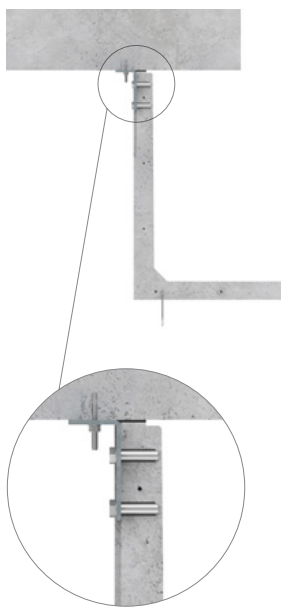

DWD-Montage
auf Dämmung

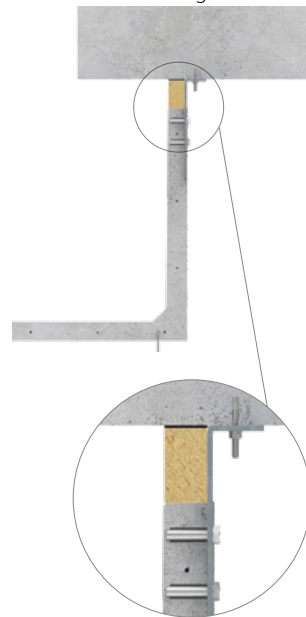



ACO Betonlichtschacht DWD
zur druckwasserdichten Montage
direkt auf der Kellerwand



ACO Betonlichtschacht DWD
zur druckwasserdichten Montage
auf Perimeterdämmung

Mit integriertem Anschluss DN 100 geeignet für die Kombination mit einem ACO Rückstauverschluss, ACO Entwässerungsanschluss oder ACO Verschluss. Sorgt so für maximale Dichtigkeit und höchste Entscheidungsfreiheit.

Einbauhinweise

- Die dargestellten Betonlichtschächte in druckwasserdichter Ausführung sind standardmäßige für die Montage direkt an der Betonwand (weiße Wanne) vorgesehen.
- Druckwasserdicht Betonlichtschächte an gemauerten Kellerwänden montiert sind bauseits abzudichten. Unter dem Betonlichtschacht ist ein tragfähiges Streifenfundament zu erstellen.
- Druckwasserdichte Betonlichtschächte an schwarzer Wanne montiert sind bauseits abzudichten.
- Druckwasserdichte Betonlichtschächte sollten möglichst monolithisch ausgeführt werden. Mögliche lichte Höhen in monolithischer Bauweise:
 - 2600 mm in den lichten Lichtschachtbreiten von 820 und 1020 mm
 - 3000 mm in den lichten Lichtschachtbreiten von 1270, 1520 und 2050 mm
 - 2200 mm in den lichten Lichtschachtbreiten von 2520 mm
- Ein Streifenfundament in 30 x 30 cm (B x H) und in der Betongüte C25/30 ist unter dem Betonlichtschacht herzustellen bei
 - Betonlichtschächte (begehbar) mit einem Gesamtgewicht ≥ 2.000 kg
 - Betonlichtschächte (begehbar) montiert auf Dämmung ≥ 200 mm
 - Pkw-befahrene Betonlichtschächte mit einem Gesamtgewicht ≥ 1.500 kg
 - Pkw-befahrene Betonlichtschächte montiert auf Dämmung ≥ 160 mm
 - Stapeln von 2 Betonlichtschächten mit einem Gesamtgewicht ≥ 2.000 kg
- Ausnahmeregelung
 - Unter Hinzunahme von 2 Auflagewinkeln Art.-Nr. 3000419 und 4 Schwerlastankern Art.Nr. 3012165 kann bei einer betonierten Kellerwand unter Berücksichtigung nachfolgender Punkte auf ein Streifenfundament verzichtet werden.
- Lastfall begehbar
 - Bis max. 2.800 kg Lichtschachtgewicht und einer max. Dämmstärke von 200 mm
- Lastfall Pkw-befahrbar 9,0 kN
 - Bis max. 2.500 kg Lichtschachtgewicht, einer max. Lichtschachttiefe von 600 mm und einer max. Dämmstärke von 200 mm
- Einbauhinweise zu den Streifenfundamenten auf Seite 194.

Montage an weißer Wanne direkt auf die Kellerwand

- Heller und glatter Sichtbeton mit Stahlbewehrung
- Hohe Druckfestigkeit durch Qualitätsbeton C35/45 (höhere Druckfestigkeitsklassen auf Anfrage)
- Minimale Wassereindringtiefe
- Anschraubhülsen im Inneren des Schachtes zur bohrlosen Montage von Rostabhebesicherung, Einbruchsicherung oder Stahlaufsätze
- Passend für alle Kellerfenster
- Boden mit 2-seitigem Gefälle und Ablaufanschluss DN 100
- Schächte ohne Boden können aufgestapelt werden
- Gitterrosthöhe 25 mm
- Rostseitig Innenfalz
- Bauhöhen bis 3000 mm möglich
- Angegebene Maße sind lichte Innenmaße
- Mit Befestigungsmaterial aus Stahl verzinkt (Edelstahl auf Anfrage) und Dichtungsband
- Weitere Bauhöhen auf Anfrage möglich!



Lichtschachtkörper mit Boden – DWD – 500 mm Tiefe – Montage an Kellerwand

Abmessungen			Gewicht	VPE	Artikel-Nr.	Preis/Stk.	RG
Lichte Breite	Lichte Höhe	Wandstärke	[kg]	[Stk]		[EUR]	
[mm]	[mm]	[mm]					
Lichte Tiefe: 500 mm							
820	1000	70	469	1	376228	401,75	E4
	1200	70	544	1	376229	448,00	E4
	1500	70	677	1	376230	499,25	E4
	1800	70	793	1	376231	619,00	E4
	2000	70	847	1	376232	664,00	E4
1020	1000	70	557	1	376238	478,75	E4
	1200	70	647	1	376239	542,00	E4
	1500	70	768	1	376240	582,00	E4
	1800	70	903	1	376241	714,00	E4
1270	2000	70	976	1	376242	759,00	E4
	1000	70	632	1	376261	560,00	E4
	1200	70	732	1	376262	633,00	E4
	1500	70	868	1	376263	773,00	E4
1520	1800	70	1018	1	376264	818,00	E4
	2000	70	1099	1	376265	926,00	E4
	1000	80	857	1	376284	754,00	E4
	1200	80	908	1	376285	830,00	E4
1520	1500	80	1068	1	376286	1.015,00	E4
	1800	80	1285	1	376287	1.127,00	E4
	2000	80	1402	1	376288	1.215,00	E4

Lieferzeit auf Anfrage.

Abmessungen			Gewicht	VPE	Artikel-Nr.	Preis/Stk.	RG
Lichte Breite	Lichte Höhe	Wandstärke					
[mm]	[mm]	[mm]	[kg]	[Stk]		[EUR]	
1800	1000	100	1154	1	385104	860,00	E4
	1200	100	1312	1	385105	1.010,00	E4
	1500	100	1546	1	385106	1.147,00	E4
	1600	100	1626	1	385107	1.182,00	E4
	1800	100	1782	1	385108	1.264,00	E4
	2000	100	1940	1	385109	1.450,00	E4
	2200	100	2095	1	385110	1.498,00	E4
2050	1000	100	1235,9	1	376307	886,00	E4
	1200	100	1343,9	1	376308	1.054,00	E4
	1500	100	1612,9	1	376309	1.205,00	E4
	1800	100	1933,9	1	376310	1.333,00	E4
	2000	100	2061,9	1	376311	1.489,00	E4

- Die dargestellten Betonlichtschächte in druckwasserdichter Ausführung sind standardmäßige für die Montage direkt an der Betonwand (weiße Wanne) vorgesehen.
- Druckwasserdicht Betonlichtschächte an gemauerten Kellerwänden montiert sind bauseits abzudichten. Unter dem Betonlichtschacht ist ein tragfähiges Streifenfundament zu erstellen.
- Druckwasserdichte Betonlichtschächte an schwarzer Wanne montiert sind bauseits abzudichten.
- Druckwasserdichte Betonlichtschächte sollten möglichst monolithisch ausgeführt werden. Mögliche lichte Höhen in monolithischer Bauweise:
 - 2600 mm in den lichten Lichtschachtbreiten von 820 und 1020 mm
 - 3000 mm in den lichten Lichtschachtbreiten von 1270, 1520 und 2050 mm
 - 2200 mm in den lichten Lichtschachtbreiten von 2520 mm
- Angaben zu der Notwendigkeit eines Streifenfundaments zum Lastabtrag und Einbauhinweise finden Sie auf Seite 194.



Betonlichtschächte

Montage bei drückendem Wasser oder aufsteigendem Sickerwasser

Lichtschachtkörper mit Boden – DWD – 600 mm Tiefe – Montage an Kellerwand

Abmessungen			Gewicht	VPE	Artikel-Nr.	Preis/Stk.	RG
Lichte Breite	Lichte Höhe	Wandstärke					
[mm]	[mm]	[mm]	[kg]	[Stk]		[EUR]	
Lichte Tiefe: 600 mm							
820	1000	70	547	1	376233	442,75	E4
	1200	70	642	1	376234	482,75	E4
	1500	70	746	1	376235	549,00	E4
	1800	70	883	1	376236	698,00	E4
	2000	70	956	1	376237	741,00	E4
1020	1000	70	612	1	376243	508,00	E4
	1200	70	712	1	376244	575,00	E4
	1500	70	862	1	376245	626,00	E4
	1800	70	988	1	376246	770,00	E4
	2000	70	1053	1	376247	834,00	E4
1270	2200	70	1160	1	376248	928,00	E4
	1000	70	707	1	376266	607,00	E4
	1200	70	802	1	376267	677,00	E4
	1500	70	958	1	376268	844,00	E4
	1800	70	1108	1	376269	930,00	E4
1520	2000	70	1208	1	376270	991,00	E4
	2200	70	1289	1	376271	1.123,00	E4
	1000	80	862	1	376289	810,00	E4
	1200	80	1008	1	376290	902,00	E4
	1500	80	1168	1	376291	1.084,00	E4
1800	1800	80	1348	1	376292	1.182,00	E4
	2000	80	1479	1	376293	1.274,00	E4
	2200	80	1604	1	376294	1.430,00	E4
	1000	100	1269	1	385111	886,00	E4
	1200	100	1438	1	385112	1.064,00	E4
	1500	100	1687	1	385113	1.182,00	E4
	1600	100	1772	1	385114	1.230,00	E4
1800	100	1938	1	385115	1.299,00	E4	
	2000	100	2107	1	385116	1.498,00	E4
	2200	100	2273	1	385117	1.556,00	E4

Lieferzeit auf Anfrage.

Abmessungen			Gewicht	VPE	Artikel-Nr.	Preis/Stk.	RG
Lichte Breite	Lichte Höhe	Wandstärke					
[mm]	[mm]	[mm]	[kg]	[Stk]		[EUR]	
2050	1000	100	1356	1	376312	912,00	E4
	1200	100	1598	1	376313	1.118,00	E4
	1500	100	1858	1	376314	1.244,00	E4
	1800	100	2104	1	376315	1.372,00	E4
	2000	100	2233	1	376316	1.542,00	E4
	2200	100	2489	1	376317	1.854,00	E4
2520	1000	100	1638	1	376330	1.123,00	E4
	1200	100	1863	1	376331	1.269,00	E4
	1500	100	2144	1	376332	1.386,00	E4
	1800	100	2451	1	376333	1.586,00	E4

- Die dargestellten Betonlichtschächte in druckwasserdichter Ausführung sind standardmäßige für die Montage direkt an der Betonwand (weiße Wanne) vorgesehen.
- Druckwasserdicht Betonlichtschächte an gemauerten Kellerwänden montiert sind bauseits abzudichten. Unter dem Betonlichtschacht ist ein tragfähiges Streifenfundament zu erstellen.
- Druckwasserdichte Betonlichtschächte an schwarzer Wanne montiert sind bauseits abzudichten.
- Druckwasserdichte Betonlichtschächte sollten möglichst monolithisch ausgeführt werden. Mögliche lichte Höhen in monolithischer Bauweise:
 - 2600 mm in den lichten Lichtschachtbreiten von 820 und 1020 mm
 - 3000 mm in den lichten Lichtschachtbreiten von 1270, 1520 und 2050 mm
 - 2200 mm in den lichten Lichtschachtbreiten von 2520 mm
- Angaben zu der Notwendigkeit eines Streifenfundaments zum Lastabtrag und Einbauhinweise finden Sie auf Seite 194.

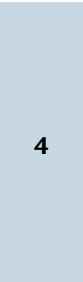

Betonlichtschächte

Montage bei drückendem Wasser oder aufsteigendem Sickerwasser

Lichtschachtkörper mit Boden – DWD – 800 mm Tiefe – Montage an Kellerwand

Abmessungen			Gewicht	VPE	Artikel-Nr.	Preis/Stk.	RG
Lichte Breite	Lichte Höhe	Wandstärke					
[mm]	[mm]	[mm]	[kg]	[Stk]		[EUR]	
Lichte Tiefe: 800 mm							
1020	1000	70	746	1	376249	624,00	E4
	1200	70	847	1	376250	703,00	E4
	1500	70	1008	1	376251	771,00	E4
	1800	70	1162	1	376252	933,00	E4
	2000	70	1265	1	376253	1.030,00	E4
	2200	70	1370	1	376254	1.098,00	E4
1270	1000	70	847	1	376272	683,00	E4
	1200	70	959	1	376273	766,00	E4
	1500	70	1128	1	376274	939,00	E4
	1800	70	1303	1	376275	1.054,00	E4
	2000	70	1415	1	376276	1.162,00	E4
	2200	70	1529	1	376277	1.235,00	E4
1520	1000	80	1054	1	376295	853,00	E4
	1200	80	1178	1	376296	955,00	E4
	1500	80	1358	1	376297	1.108,00	E4
	1800	80	1568	1	376298	1.221,00	E4
	2000	80	1754	1	376299	1.338,00	E4
	2200	80	1893	1	376300	1.435,00	E4
1800	1000	100	1498	1	385118	917,00	E4
	1200	100	1688	1	385119	1.103,00	E4
	1500	100	1968	1	385120	1.254,00	E4
	1800	100	2251	1	385121	1.381,00	E4
	2000	100	2441	1	385122	1.542,00	E4
	2200	100	2627	1	385123	1.650,00	E4
2050	1000	100	1646	1	376318	948,00	E4
	1200	100	1847	1	376319	1.157,00	E4
	1500	100	2150	1	376320	1.327,00	E4
	1800	100	2449	1	376321	1.469,00	E4
	2000	100	2669	1	376322	1.581,00	E4
	2200	100	2858	1	376323	1.728,00	E4
2520	1000	100	1911,9	1	376334	1.244,00	E4
	1200	100	2137,9	1	376335	1.377,00	E4
	1500	100	2476,9	1	376336	1.552,00	E4
	1800	100	2815,9	1	376337	1.757,00	E4

■ Die dargestellten Betonlichtschächte in druckwasserdichter Ausführung sind standardmäßige für die Montage direkt an der Betonwand (weiße Wanne) vorgesehen.

■ Druckwasserdicht Betonlichtschächte an gemauerten Kellerwänden montiert sind bauseits abzudichten. Unter dem Betonlichtschacht ist ein tragfähiges Streifenfundament zu erstellen.

■ Druckwasserdichte Betonlichtschächte an schwarzer Wanne montiert sind bauseits abzudichten.

■ Druckwasserdichte Betonlichtschächte sollten möglichst monolithisch ausgeführt werden. Mögliche lichte Höhen in monolithischer Bauweise:

- 2600 mm in den lichten Lichtschachtbreiten von 820 und 1020 mm
- 3000 mm in den lichten Lichtschachtbreiten von 1270, 1520 und 2050 mm
- 2200 mm in den lichten Lichtschachtbreiten von 2520 mm

■ Angaben zu der Notwendigkeit eines Streifenfundaments zum Lastabtrag und Einbauhinweise finden Sie auf Seite 194.

Lieferzeit auf Anfrage.

Lichtschachtkörper mit Boden – DWD – 1000 mm Tiefe – Montage an Kellerwand

Abmessungen			Gewicht	VPE	Artikel-Nr.	Preis/Stk.	RG
Lichte Breite	Lichte Höhe	Wandstärke					
[mm]	[mm]	[mm]	[kg]	[Stk]		[EUR]	
Lichte Tiefe: 1000 mm							
1020	1000	70	884	1	376255	657,00	E4
	1200	70	966	1	376256	748,00	E4
	1500	70	1185	1	376257	848,00	E4
	1800	70	1364	1	376258	1.001,00	E4
	2000	70	1484	1	376259	1.103,00	E4
	2200	70	1605	1	376260	1.176,00	E4
1270	1000	70	981	1	376278	804,00	E4
	1200	70	1109	1	376279	866,00	E4
	1500	70	1318	1	376280	1.098,00	E4
	1800	70	1503	1	376281	1.235,00	E4
	2000	70	1621	1	376282	1.357,00	E4
	2200	70	1750	1	376283	1.450,00	E4
1520	1000	80	1377	1	376301	909,00	E4
	1200	80	1455	1	376302	1.025,00	E4
	1500	80	1601	1	376303	1.221,00	E4
	1800	80	1898	1	376304	1.352,00	E4
	2000	80	1969	1	376305	1.483,00	E4
	2200	80	2158	1	376306	1.586,00	E4
1800	1000	100	1731	1	385124	1.020,00	E4
	1200	100	1939	1	385125	1.215,00	E4
	1500	100	2250	1	385126	1.377,00	E4
	1800	100	2563	1	385127	1.523,00	E4
	2000	100	2774	1	385128	1.689,00	E4
	2200	100	2981	1	385129	1.781,00	E4
2050	1000	100	1896	1	376324	1.064,00	E4
	1200	100	2117	1	376325	1.283,00	E4
	1500	100	2451	1	376326	1.464,00	E4
	1800	100	2785	1	376327	1.625,00	E4
	2000	100	3008	1	376328	1.776,00	E4
	2200	100	3230	1	376329	1.908,00	E4
2520	1000	100	2195	1	376338	1.347,00	E4
	1200	100	2441	1	376339	1.483,00	E4
	1500	100	2812	1	376340	1.718,00	E4
	1800	100	3259	1	376341	1.904,00	E4

- Die dargestellten Betonlichtschächte in druckwasserdichter Ausführung sind standardmäßige für die Montage direkt an der Betonwand (weiße Wanne) vorgesehen.
- Druckwasserdicht Betonlichtschächte an gemauerten Kellerwänden montiert sind bauseits abzudichten. Unter dem Betonlichtschacht ist ein tragfähiges Streifenfundament zu erstellen.
- Druckwasserdichte Betonlichtschächte an schwarzer Wanne montiert sind bauseits abzudichten.
- Druckwasserdichte Betonlichtschächte sollten möglichst monolithisch ausgeführt werden. Mögliche lichte Höhen in monolithischer Bauweise:
 - 2600 mm in den lichten Lichtschachtbreiten von 820 und 1020 mm
 - 3000 mm in den lichten Lichtschachtbreiten von 1270, 1520 und 2050 mm
 - 2200 mm in den lichten Lichtschachtbreiten von 2520 mm
- Angaben zu der Notwendigkeit eines Streifenfundaments zum Lastabtrag und Einbauhinweise finden Sie auf Seite 194.

Lieferzeit auf Anfrage.



Montage an weißer Wanne bei 60 mm Perimeterdämmung

- Heller und glatter Sichtbeton mit Stahlbewehrung
- Hohe Druckfestigkeit durch Qualitätsbeton C35/45 (höhere Druckfestigkeitsklassen auf Anfrage)
- Minimale Wassereindringtiefe
- Anschraubhülsen im Inneren des Schachtes zur bohrlosen Montage von Rostabhebesicherung, Einbruchsicherung oder Stahlaufsätze
- Passend für alle Kellerfenster
- Boden mit 2-seitigem Gefälle und Ablaufanschluss DN 100
- Schächte ohne Boden können aufgestapelt werden
- Gitterrosthöhe 25 mm
- Rostseitig Innenfalz
- Bauhöhen bis 3000 mm möglich
- Angegebene Maße sind lichte Innenmaße
- Mit werkseitig aufgebracht und abgedichteten Dämmstoff in der jeweiligen Dämmstärke der Perimeterdämmung
- Mit Befestigungsmaterial aus Stahl verzinkt (Edelstahl auf Anfrage) und Dichtungsband
- Weitere Dämmstärken bis 300 mm auf Anfrage möglich



Lichtschachtkörper mit Boden – DWD – 500 mm Tiefe – für 60 mm Perimeterdämmung

Abmessungen			Gewicht	VPE	Artikel-Nr.	Preis/Stk.	RG
Lichte Breite	Lichte Höhe	Wandstärke					
[mm]	[mm]	[mm]	[kg]	[Stk]		[EUR]	
Lichte Tiefe: 500 mm							
820	1000	70	476	1	376342	583,00	E4
	1200	70	552	1	376343	664,00	E4
	1500	70	687	1	376344	767,00	E4
	1800	70	758	1	377715	853,00	E4
	2000	70	858	1	376346	933,00	E4
1020	1000	70	565	1	376352	677,00	E4
	1200	70	656	1	376353	777,00	E4
	1500	70	777	1	376354	869,00	E4
	1800	70	914	1	376355	969,00	E4
	2000	70	988	1	376356	1.049,00	E4
1270	1000	70	640	1	376375	785,00	E4
	1200	70	741	1	376376	890,00	E4
	1500	70	878	1	376377	1.006,00	E4
	1800	70	1029	1	376378	1.098,00	E4
	2000	70	1111	1	376379	1.244,00	E4
1520	1000	80	866	1	376398	1.010,00	E4
	1200	80	917	1	376399	1.118,00	E4
	1500	80	1078	1	376400	1.274,00	E4
	1800	80	1297	1	376401	1.439,00	E4
	2000	80	1414	1	376402	1.562,00	E4

Lieferzeit auf Anfrage.

Abmessungen			Gewicht	VPE	Artikel-Nr.	Preis/Stk.	RG
Lichte Breite	Lichte Höhe	Wandstärke					
[mm]	[mm]	[mm]	[kg]	[Stk]		[EUR]	
1800	1000	100	1323	1	385130	1.069,00	E4
	1200	100	1558	1	385131	1.171,00	E4
	1500	100	1638	1	385132	1.361,00	E4
	1600	100	1795	1	385133	1.411,00	E4
	1800	100	1954	1	385134	1.528,00	E4
	2000	100	2110	1	385135	1.698,00	E4
	2200	100	2110	1	385136	1.869,00	E4
2050	1000	100	1245	1	376421	1.186,00	E4
	1200	100	1354	1	376422	1.303,00	E4
	1500	100	1625	1	376423	1.513,00	E4
	1800	100	1946	1	376424	1.693,00	E4
	2000	100	2075	1	376425	1.888,00	E4

- Die dargestellten Betonlichtschächte in druckwasserdichter Ausführung sind standardmäßige für die Montage direkt an der Betonwand (weiße Wanne) vorgesehen.
- Druckwasserdicht Betonlichtschächte an gemauerten Kellerwänden montiert sind bauseits abzudichten. Unter dem Betonlichtschacht ist ein tragfähiges Streifenfundament zu erstellen.
- Druckwasserdichte Betonlichtschächte an schwarzer Wanne montiert sind bauseits abzudichten.
- Druckwasserdichte Betonlichtschächte sollten möglichst monolithisch ausgeführt werden. Mögliche lichte Höhen in monolithischer Bauweise:
 - 2600 mm in den lichten Lichtschachtbreiten von 820 und 1020 mm
 - 3000 mm in den lichten Lichtschachtbreiten von 1270, 1520 und 2050 mm
 - 2200 mm in den lichten Lichtschachtbreiten von 2520 mm
- Angaben zu der Notwendigkeit eines Streifenfundaments zum Lastabtrag und Einbauhinweise finden Sie auf Seite 194.



Lichtschachtkörper mit Boden – DWD – 600 mm Tiefe – für 60 mm Perimeterdämmung

Abmessungen			Gewicht	VPE	Artikel-Nr.	Preis/Stk.	RG
Lichte Breite	Lichte Höhe	Wandstärke					
[mm]	[mm]	[mm]	[kg]	[Stk]		[EUR]	
Lichte Tiefe: 600 mm							
820	1000	70	554	1	376347	625,00	E4
	1200	70	650	1	376348	698,00	E4
	1500	70	756	1	376349	819,00	E4
	1800	70	893	1	376350	936,00	E4
	2000	70	967	1	376351	1.015,00	E4
1020	1000	70	620	1	376357	710,00	E4
	1200	70	721	1	376358	811,00	E4
	1500	70	872	1	376359	914,00	E4
	1800	70	999	1	376360	1.025,00	E4
	2000	70	1065	1	376361	1.127,00	E4
1270	2200	70	1172	1	376362	1.235,00	E4
	1000	70	715	1	376380	831,00	E4
	1200	70	811	1	376381	938,00	E4
	1500	70	968	1	376382	1.074,00	E4
	1800	70	1119	1	376383	1.215,00	E4
1520	2000	70	1220	1	376384	1.308,00	E4
	2200	70	1301	1	376385	1.405,00	E4
	1000	80	871	1	376403	1.064,00	E4
	1200	80	1017	1	376404	1.196,00	E4
	1500	80	1178	1	376405	1.342,00	E4
1800	1800	80	1360	1	376406	1.494,00	E4
	2000	80	1491	1	376407	1.625,00	E4
	2200	80	1617	1	376408	1.762,00	E4
	1000	100	1279	1	385137	1.093,00	E4
	1200	100	1449	1	385138	1.235,00	E4
1800	1500	100	1699	1	385139	1.400,00	E4
	1600	100	1784	1	385140	1.469,00	E4
	1800	100	1951	1	385141	1.562,00	E4
	2000	100	2121	1	385142	1.752,00	E4
	2200	100	2288	1	385143	1.943,00	E4

Lieferzeit auf Anfrage.

Abmessungen			Gewicht	VPE	Artikel-Nr.	Preis/Stk.	RG
Lichte Breite	Lichte Höhe	Wandstärke	[kg]	[Stk]		[EUR]	
[mm]	[mm]	[mm]					
2050	1000	100	1365	1	376426	1.215,00	E4
	1200	100	1608	1	376427	1.372,00	E4
	1500	100	1870	1	376428	1.552,00	E4
	1800	100	2116	1	376429	1.737,00	E4
	2000	100	2246	1	376430	1.943,00	E4
	2200	100	2503	1	376431	2.157,00	E4
2520	1000	100	1648	1	376444	1.372,00	E4
	1200	100	1874	1	376445	1.556,00	E4
	1500	100	2156	1	376446	1.728,00	E4
	1800	100	2464	1	376447	1.986,00	E4

- Die dargestellten Betonlichtschächte in druckwasserdichter Ausführung sind standardmäßige für die Montage direkt an der Betonwand (weiße Wanne) vorgesehen.
- Druckwasserdicht Betonlichtschächte an gemauerten Kellerwänden montiert sind bauseits abzudichten. Unter dem Betonlichtschacht ist ein tragfähiges Streifenfundament zu erstellen.
- Druckwasserdichte Betonlichtschächte an schwarzer Wanne montiert sind bauseits abzudichten.
- Druckwasserdichte Betonlichtschächte sollten möglichst monolithisch ausgeführt werden. Mögliche lichte Höhen in monolithischer Bauweise:
 - 2600 mm in den lichten Lichtschachtbreiten von 820 und 1020 mm
 - 3000 mm in den lichten Lichtschachtbreiten von 1270, 1520 und 2050 mm
 - 2200 mm in den lichten Lichtschachtbreiten von 2520 mm
- Angaben zu der Notwendigkeit eines Streifenfundaments zum Lastabtrag und Einbauhinweise finden Sie auf Seite 194.



Betonlichtschächte

Montage bei drückendem Wasser oder aufsteigendem Sickerwasser

Lichtschachtkörper mit Boden – DWD – 800 mm Tiefe – für 60 mm Perimeterdämmung

Abmessungen			Gewicht	VPE	Artikel-Nr.	Preis/Stk.	RG
Lichte Breite	Lichte Höhe	Wandstärke					
[mm]	[mm]	[mm]	[kg]	[Stk]		[EUR]	
Lichte Tiefe: 800 mm							
1020	1000	70	754	1	376363	828,00	E4
	1200	70	856	1	376364	942,00	E4
	1500	70	1017	1	376365	1.064,00	E4
	1800	70	1173	1	376366	1.196,00	E4
	2000	70	1277	1	376367	1.333,00	E4
	2200	70	1382	1	376368	1.464,00	E4
1270	1000	70	855	1	376386	911,00	E4
	1200	70	968	1	376387	1.030,00	E4
	1500	70	1138	1	376388	1.171,00	E4
	1800	70	1314	1	376389	1.338,00	E4
	2000	70	1427	1	376390	1.508,00	E4
	2200	70	1541	1	376391	1.673,00	E4
1520	1000	80	1063	1	376409	1.108,00	E4
	1200	80	1187	1	376410	1.249,00	E4
	1500	80	1398	1	376411	1.366,00	E4
	1800	80	1620	1	376412	1.533,00	E4
	2000	80	1766	1	376413	1.698,00	E4
	2200	80	1906	1	376414	1.865,00	E4
1800	1000	100	1508	1	385144	1.127,00	E4
	1200	100	1699	1	385145	1.269,00	E4
	1500	100	1980	1	385146	1.474,00	E4
	1800	100	2264	1	385147	1.654,00	E4
	2000	100	2455	1	385148	1.835,00	E4
	2200	100	2642	1	385149	2.015,00	E4
2050	1000	100	1655	1	376432	1.254,00	E4
	1200	100	1857	1	376433	1.411,00	E4
	1500	100	2162	1	376434	1.640,00	E4
	1800	100	2461	1	376435	1.835,00	E4
	2000	100	2682	1	376436	2.040,00	E4
	2200	100	2872	1	376437	2.239,00	E4
2520	1000	100	1922	1	376448	1.498,00	E4
	1200	100	2149	1	376449	1.669,00	E4
	1500	100	2489	1	376450	1.893,00	E4
	1800	100	2829	1	376451	2.161,00	E4

■ Die dargestellten Betonlichtschächte in druckwasserdichter Ausführung sind standardmäßige für die Montage direkt an der Betonwand (weiße Wanne) vorgesehen.

■ Druckwasserdicht Betonlichtschächte an gemauerten Kellerwänden montiert sind bauseits abzudichten. Unter dem Betonlichtschacht ist ein tragfähiges Streifenfundament zu erstellen.

■ Druckwasserdichte Betonlichtschächte an schwarzer Wanne montiert sind bauseits abzudichten.

■ Druckwasserdichte Betonlichtschächte sollten möglichst monolithisch ausgeführt werden. Mögliche lichte Höhen in monolithischer Bauweise:

- 2600 mm in den lichten Lichtschachtbreiten von 820 und 1020 mm
- 3000 mm in den lichten Lichtschachtbreiten von 1270, 1520 und 2050 mm
- 2200 mm in den lichten Lichtschachtbreiten von 2520 mm

■ Angaben zu der Notwendigkeit eines Streifenfundaments zum Lastabtrag und Einbauhinweise finden Sie auf Seite 194.

Lieferzeit auf Anfrage.

Lichtschachtkörper mit Boden – DWD – 1000 mm Tiefe – für 60 mm Perimeterdämmung

Abmessungen			Gewicht	VPE	Artikel-Nr.	Preis/Stk.	RG
Lichte Breite	Lichte Höhe	Wandstärke					
[mm]	[mm]	[mm]	[kg]	[Stk]		[EUR]	
Lichte Tiefe: 1000 mm							
1020	1000	70	892	1	376369	861,00	E4
	1200	70	975	1	376370	991,00	E4
	1500	70	1194	1	376371	1.147,00	E4
	1800	70	1375	1	376372	1.264,00	E4
	2000	70	1496	1	376373	1.391,00	E4
	2200	70	1617	1	376374	1.513,00	E4
1270	1000	70	989	1	376392	1.025,00	E4
	1200	70	1118	1	376393	1.132,00	E4
	1500	70	1302	1	376394	1.338,00	E4
	1800	70	1514	1	376395	1.523,00	E4
	2000	70	1633	1	376396	1.718,00	E4
	2200	70	1762	1	376397	1.908,00	E4
1520	1000	80	1237	1	376415	1.171,00	E4
	1200	80	1391	1	376416	1.318,00	E4
	1500	80	1611	1	376417	1.483,00	E4
	1800	80	1910	1	376418	1.669,00	E4
	2000	80	1981	1	376419	1.859,00	E4
	2200	80	2171	1	376420	2.049,00	E4
1800	1000	100	1741	1	385150	1.235,00	E4
	1200	100	1950	1	385151	1.386,00	E4
	1500	100	2262	1	385152	1.601,00	E4
	1800	100	2576	1	385153	1.796,00	E4
	2000	100	2788	1	385154	2.001,00	E4
	2200	100	2996	1	385155	2.196,00	E4
2050	1000	100	1905	1	376438	1.372,00	E4
	1200	100	2127	1	376439	1.542,00	E4
	1500	100	2463	1	376440	1.776,00	E4
	1800	100	2797	1	376441	1.996,00	E4
	2000	100	3021	1	376442	2.220,00	E4
	2200	100	3244	1	376443	2.440,00	E4
2520	1000	100	2205	1	376452	1.601,00	E4
	1200	100	2452	1	376453	1.781,00	E4
	1500	100	2824	1	376454	2.069,00	E4
	1800	100	3272	1	376455	2.313,00	E4

- Die dargestellten Betonlichtschächte in druckwasserdichter Ausführung sind standardmäßige für die Montage direkt an der Betonwand (weiße Wanne) vorgesehen.
- Druckwasserdicht Betonlichtschächte an gemauerten Kellerwänden montiert sind bauseits abzudichten. Unter dem Betonlichtschacht ist ein tragfähiges Streifenfundament zu erstellen.
- Druckwasserdichte Betonlichtschächte an schwarzer Wanne montiert sind bauseits abzudichten.
- Druckwasserdichte Betonlichtschächte sollten möglichst monolithisch ausgeführt werden. Mögliche lichte Höhen in monolithischer Bauweise:
 - 2600 mm in den lichten Lichtschachtbreiten von 820 und 1020 mm
 - 3000 mm in den lichten Lichtschachtbreiten von 1270, 1520 und 2050 mm
 - 2200 mm in den lichten Lichtschachtbreiten von 2520 mm
- Angaben zu der Notwendigkeit eines Streifenfundaments zum Lastabtrag und Einbauhinweise finden Sie auf Seite 194.

Lieferzeit auf Anfrage.



Montage an weißer Wanne bei 80 mm Perimeterdämmung

- Heller und glatter Sichtbeton mit Stahlbewehrung
- Hohe Druckfestigkeit durch Qualitätsbeton C35/45 (höhere Druckfestigkeitsklassen auf Anfrage)
- Minimale Wassereindringtiefe
- Anschraubhülsen im Inneren des Schachtes zur bohrlosen Montage von Rostabhebesicherung, Einbruchsicherung oder Stahlaufsätze
- Passend für alle Kellerfenster
- Boden mit 2-seitigem Gefälle und Ablaufanschluss DN 100
- Schächte ohne Boden können aufgestapelt werden
- Gitterrosthöhe 25 mm
- Rostseitig Innenfalz
- Bauhöhen bis 3000 mm möglich
- Angegebene Maße sind lichte Innenmaße
- Mit werkseitig aufgebracht und abgedichteten Dämmstoff in der jeweiligen Dämmstärke der Perimeterdämmung
- Mit Befestigungsmaterial aus Stahl verzinkt (Edelstahl auf Anfrage) und Dichtungsband
- Weitere Dämmstärken bis 300 mm auf Anfrage möglich



Lichtschachtkörper mit Boden – DWD – 500 mm Tiefe – für 80 mm Perimeterdämmung

Abmessungen		Gewicht	VPE	Artikel-Nr.	Preis/Stk.	RG
Lichte Breite	Lichte Höhe					
[mm]	[mm]	[kg]	[Stk]		[EUR]	
Lichte Tiefe: 500 mm						
820	1000	70	478	1	376456	601,00 E4
	1200	70	555	1	376457	683,00 E4
	1500	70	689	1	376458	790,00 E4
	1800	70	761	1	376459	879,00 E4
	2000	70	861	1	376460	963,00 E4
1020	1000	70	567	1	376466	695,00 E4
	1200	70	658	1	376467	797,00 E4
	1500	70	780	1	376468	894,00 E4
	1800	70	917	1	376469	1.001,00 E4
	2000	70	991	1	376470	1.079,00 E4
1270	1000	70	643	1	376489	804,00 E4
	1200	70	744	1	376490	911,00 E4
	1500	70	881	1	376491	1.030,00 E4
	1800	70	1033	1	376492	1.127,00 E4
	2000	70	1115	1	376493	1.274,00 E4
1520	1000	80	868	1	376512	1.030,00 E4
	1200	80	920	1	376513	1.143,00 E4
	1500	80	1081	1	376514	1.303,00 E4
	1800	80	1300	1	376515	1.469,00 E4
	2000	80	1418	1	376516	1.595,00 E4

Lieferzeit auf Anfrage.

Abmessungen			Gewicht	VPE	Artikel-Nr.	Preis/Stk.	RG
Lichte Breite	Lichte Höhe						
[mm]	[mm]		[kg]	[Stk]		[EUR]	
1800	1000	100	1167	1	385156	1.088,00	E4
	1200	100	1326	1	385157	1.196,00	E4
	1500	100	1561	1	385158	1.386,00	E4
	1600	100	1642	1	385159	1.439,00	E4
	1800	100	1799	1	385160	1.556,00	E4
	2000	100	1958	1	385161	1.728,00	E4
	2200	100	2114	1	385162	1.835,00	E4
2050	1000	100	1248	1	376535	1.210,00	E4
	1200	100	1357	1	376536	1.333,00	E4
	1500	100	1628	1	376537	1.542,00	E4
	1800	100	1950	1	376538	1.728,00	E4
	2000	100	2079	1	376539	1.923,00	E4

- Die dargestellten Betonlichtschächte in druckwasserdichter Ausführung sind standardmäßige für die Montage direkt an der Betonwand (weiße Wanne) vorgesehen.
- Druckwasserdicht Betonlichtschächte an gemauerten Kellerwänden montiert sind bauseits abzudichten. Unter dem Betonlichtschacht ist ein tragfähiges Streifenfundament zu erstellen.
- Druckwasserdichte Betonlichtschächte an schwarzer Wanne montiert sind bauseits abzudichten.
- Druckwasserdichte Betonlichtschächte sollten möglichst monolithisch ausgeführt werden. Mögliche lichte Höhen in monolithischer Bauweise:
 - 2600 mm in den lichten Lichtschachtbreiten von 820 und 1020 mm
 - 3000 mm in den lichten Lichtschachtbreiten von 1270, 1520 und 2050 mm
 - 2200 mm in den lichten Lichtschachtbreiten von 2520 mm
- Angaben zu der Notwendigkeit eines Streifenfundaments zum Lastabtrag und Einbauhinweise finden Sie auf Seite 194.



Betonlichtschächte

Montage bei drückendem Wasser oder aufsteigendem Sickerwasser

Lichtschachtkörper mit Boden – DWD – 600 mm Tiefe – für 80 mm Perimeterdämmung

Abmessungen			Gewicht	VPE	Artikel-Nr.	Preis/Stk.	RG
Lichte Breite	Lichte Höhe	Wandstärke					
[mm]	[mm]	[mm]	[kg]	[Stk]		[EUR]	
Lichte Tiefe: 600 mm							
820	1000	70	556	1	376461	642,00	E4
	1200	70	653	1	376462	717,00	E4
	1500	70	758	1	376463	842,00	E4
	1800	70	896	1	376464	963,00	E4
	2000	70	970	1	376465	1.045,00	E4
1020	1000	70	622	1	376471	728,00	E4
	1200	70	723	1	376472	831,00	E4
	1500	70	875	1	376473	938,00	E4
	1800	70	1002	1	376474	1.054,00	E4
	2000	70	1068	1	376475	1.157,00	E4
1270	2200	70	1175	1	376476	1.264,00	E4
	1000	70	718	1	376494	852,00	E4
	1200	70	814	1	376495	961,00	E4
	1500	70	971	1	376496	1.098,00	E4
	1800	70	1123	1	376497	1.244,00	E4
1520	2000	70	1224	1	376498	1.342,00	E4
	2200	70	1305	1	376499	1.444,00	E4
	1000	80	873	1	376517	1.084,00	E4
	1200	80	1020	1	376518	1.215,00	E4
	1500	80	1181	1	376519	1.366,00	E4
1800	1800	80	1363	1	376520	1.523,00	E4
	2000	80	1495	1	376521	1.654,00	E4
	2200	80	1621	1	376522	1.796,00	E4
	1000	100	1282	1	385163	1.118,00	E4
	1200	100	1452	1	385164	1.254,00	E4
	1500	100	1702	1	385165	1.425,00	E4
	1600	100	1788	1	385166	1.508,00	E4
1800	100	1955	1	385167	1.591,00	E4	
	2000	100	2125	1	385168	1.781,00	E4
	2200	100	2292	1	385169	1.976,00	E4

Lieferzeit auf Anfrage.

Abmessungen			Gewicht	VPE	Artikel-Nr.	Preis/Stk.	RG
Lichte Breite	Lichte Höhe	Wandstärke					
[mm]	[mm]	[mm]	[kg]	[Stk]		[EUR]	
2050	1000	100	1368	1	376540	1.240,00	E4
	1200	100	1611	1	376541	1.396,00	E4
	1500	100	1873	1	376542	1.581,00	E4
	1800	100	2120	1	376543	1.767,00	E4
	2000	100	2250	1	376544	1.982,00	E4
	2200	100	2507	1	376545	2.196,00	E4
2520	1000	100	1651	1	376558	1.396,00	E4
	1200	100	1878	1	376559	1.586,00	E4
	1500	100	2160	1	376560	1.762,00	E4
	1800	100	2468	1	376561	2.021,00	E4

- Die dargestellten Betonlichtschächte in druckwasserdichter Ausführung sind standardmäßige für die Montage direkt an der Betonwand (weiße Wanne) vorgesehen.
- Druckwasserdicht Betonlichtschächte an gemauerten Kellerwänden montiert sind bauseits abzudichten. Unter dem Betonlichtschacht ist ein tragfähiges Streifenfundament zu erstellen.
- Druckwasserdichte Betonlichtschächte an schwarzer Wanne montiert sind bauseits abzudichten.
- Druckwasserdichte Betonlichtschächte sollten möglichst monolithisch ausgeführt werden. Mögliche lichte Höhen in monolithischer Bauweise:
 - 2600 mm in den lichten Lichtschachtbreiten von 820 und 1020 mm
 - 3000 mm in den lichten Lichtschachtbreiten von 1270, 1520 und 2050 mm
 - 2200 mm in den lichten Lichtschachtbreiten von 2520 mm
- Angaben zu der Notwendigkeit eines Streifenfundaments zum Lastabtrag und Einbauhinweise finden Sie auf Seite 194.



Betonlichtschächte

Montage bei drückendem Wasser oder aufsteigendem Sickerwasser

Lichtschachtkörper mit Boden – DWD – 800 mm Tiefe – für 80 mm Perimeterdämmung

Abmessungen			Gewicht	VPE	Artikel-Nr.	Preis/Stk.	RG
Lichte Breite	Lichte Höhe	Wandstärke					
[mm]	[mm]	[mm]	[kg]	[Stk]		[EUR]	
Lichte Tiefe: 800 mm							
1020	1000	70	756	1	376477	845,00	E4
	1200	70	858	1	376478	964,00	E4
	1500	70	1020	1	376479	1.088,00	E4
	1800	70	1176	1	376480	1.225,00	E4
	2000	70	1280	1	376481	1.361,00	E4
	2200	70	1385	1	376482	1.498,00	E4
1270	1000	70	858	1	376500	932,00	E4
	1200	70	971	1	376501	1.049,00	E4
	1500	70	1141	1	376502	1.196,00	E4
	1800	70	1318	1	376503	1.366,00	E4
	2000	70	1431	1	376504	1.542,00	E4
	2200	70	1545	1	376505	1.713,00	E4
1520	1000	80	1065	1	376523	1.132,00	E4
	1200	80	1190	1	376524	1.269,00	E4
	1500	80	1401	1	376525	1.391,00	E4
	1800	80	1623	1	376526	1.562,00	E4
	2000	80	1770	1	376527	1.732,00	E4
	2200	80	1910	1	376528	1.904,00	E4
1800	1000	100	1511	1	385170	1.147,00	E4
	1200	100	1702	1	385171	1.293,00	E4
	1500	100	1983	1	385172	1.503,00	E4
	1800	100	2268	1	385173	1.684,00	E4
	2000	100	2459	1	385174	1.869,00	E4
	2200	100	2646	1	385175	2.054,00	E4
2050	1000	100	1658	1	376546	1.274,00	E4
	1200	100	1860	1	376547	1.439,00	E4
	1500	100	2165	1	376548	1.669,00	E4
	1800	100	2465	1	376549	1.869,00	E4
	2000	100	2686	1	376550	2.079,00	E4
	2200	100	2876	1	376551	2.278,00	E4
2520	1000	100	1925	1	376562	1.528,00	E4
	1200	100	2153	1	376563	1.693,00	E4
	1500	100	2493	1	376564	1.927,00	E4
	1800	100	2833	1	376565	2.196,00	E4

■ Die dargestellten Betonlichtschächte in druckwasserdichter Ausführung sind standardmäßige für die Montage direkt an der Betonwand (weiße Wanne) vorgesehen.

■ Druckwasserdicht Betonlichtschächte an gemauerten Kellerwänden montiert sind bauseits abzudichten. Unter dem Betonlichtschacht ist ein tragfähiges Streifenfundament zu erstellen.

■ Druckwasserdichte Betonlichtschächte an schwarzer Wanne montiert sind bauseits abzudichten.

■ Druckwasserdichte Betonlichtschächte sollten möglichst monolithisch ausgeführt werden. Mögliche lichte Höhen in monolithischer Bauweise:

- 2600 mm in den lichten Lichtschachtbreiten von 820 und 1020 mm
- 3000 mm in den lichten Lichtschachtbreiten von 1270, 1520 und 2050 mm
- 2200 mm in den lichten Lichtschachtbreiten von 2520 mm

■ Angaben zu der Notwendigkeit eines Streifenfundaments zum Lastabtrag und Einbauhinweise finden Sie auf Seite 194.

Lieferzeit auf Anfrage.

Lichtschachtkörper mit Boden – DWD – 1000 mm Tiefe – für 80 mm Perimeterdämmung

Abmessungen			Gewicht	VPE	Artikel-Nr.	Preis/Stk.	RG
Lichte Breite	Lichte Höhe	Wandstärke					
[mm]	[mm]	[mm]	[kg]	[Stk]		[EUR]	
Lichte Tiefe: 1000 mm							
1020	1000	70	894	1	376483	879,00	E4
	1200	70	977	1	376484	1.010,00	E4
	1500	70	1197	1	376485	1.171,00	E4
	1800	70	1378	1	376486	1.293,00	E4
	2000	70	1499	1	376487	1.420,00	E4
	2200	70	1620	1	376488	1.542,00	E4
1270	1000	70	992	1	376506	1.054,00	E4
	1200	70	1121	1	376507	1.152,00	E4
	1500	70	1305	1	376508	1.361,00	E4
	1800	70	1518	1	376509	1.552,00	E4
	2000	70	1637	1	376510	1.752,00	E4
	2200	70	1766	1	376511	1.943,00	E4
1520	1000	80	1239	1	376529	1.191,00	E4
	1200	80	1394	1	376530	1.338,00	E4
	1500	80	1614	1	376531	1.508,00	E4
	1800	80	1913	1	376532	1.698,00	E4
	2000	80	1985	1	376533	1.893,00	E4
	2200	80	2175	1	376534	2.083,00	E4
1800	1000	100	1744	1	385176	1.254,00	E4
	1200	100	1953	1	385177	1.411,00	E4
	1500	100	2265	1	385178	1.625,00	E4
	1800	100	2580	1	385179	1.825,00	E4
	2000	100	2792	1	385180	2.030,00	E4
	2200	100	3000	1	385181	2.230,00	E4
2050	1000	100	1908	1	376552	1.391,00	E4
	1200	100	2130	1	376553	1.567,00	E4
	1500	100	2466	1	376554	1.806,00	E4
	1800	100	2801	1	376555	2.030,00	E4
	2000	100	3025	1	376556	2.255,00	E4
	2200	100	3248	1	376557	2.479,00	E4
2520	1000	100	2208	1	376566	1.630,00	E4
	1200	100	2456	1	376567	1.806,00	E4
	1500	100	2573	1	376568	2.099,00	E4
	1800	100	3276	1	376569	2.347,00	E4

- Die dargestellten Betonlichtschächte in druckwasserdichter Ausführung sind standardmäßige für die Montage direkt an der Betonwand (weiße Wanne) vorgesehen.
- Druckwasserdicht Betonlichtschächte an gemauerten Kellerwänden montiert sind bauseits abzudichten. Unter dem Betonlichtschacht ist ein tragfähiges Streifenfundament zu erstellen.
- Druckwasserdichte Betonlichtschächte an schwarzer Wanne montiert sind bauseits abzudichten.
- Druckwasserdichte Betonlichtschächte sollten möglichst monolithisch ausgeführt werden. Mögliche lichte Höhen in monolithischer Bauweise:
 - 2600 mm in den lichten Lichtschachtbreiten von 820 und 1020 mm
 - 3000 mm in den lichten Lichtschachtbreiten von 1270, 1520 und 2050 mm
 - 2200 mm in den lichten Lichtschachtbreiten von 2520 mm

■ Angaben zu der Notwendigkeit eines Streifenfundaments zum Lastabtrag und Einbauhinweise finden Sie auf Seite 194.



Lieferzeit auf Anfrage.

Montage an weißer Wanne bei 100 mm Perimeterdämmung

- Heller und glatter Sichtbeton mit Stahlbewehrung
- Hohe Druckfestigkeit durch Qualitätsbeton C35/45 (höhere Druckfestigkeitsklassen auf Anfrage)
- Minimale Wassereindringtiefe
- Anschraubhülsen im Inneren des Schachtes zur bohrlosen Montage von Rostabhebesicherung, Einbruchsicherung oder Stahlaufsätze
- Passend für alle Kellerfenster
- Boden mit 2-seitigem Gefälle und Ablaufanschluss DN 100
- Schächte ohne Boden können aufgestapelt werden
- Gitterrosthöhe 25 mm
- Rostseitig Innenfalz
- Bauhöhen bis 3000 mm möglich
- Angegebene Maße sind lichte Innenmaße
- Mit werkseitig aufgebracht und abgedichteten Dämmstoff in der jeweiligen Dämmstärke der Perimeterdämmung
- Mit Befestigungsmaterial aus Stahl verzinkt (Edelstahl auf Anfrage) und Dichtungsband
- Weitere Dämmstärken bis 300 mm auf Anfrage möglich



Lichtschachtkörper mit Boden – DWD – 500 mm Tiefe – für 100 mm Perimeterdämmung

Abmessungen			Gewicht	VPE	Artikel-Nr.	Preis/Stk.	RG
Lichte Breite	Lichte Höhe	Wandstärke					
[mm]	[mm]	[mm]	[kg]	[Stk]		[EUR]	
Lichte Tiefe: 500 mm							
820	1000	70	480	1	376570	618,00	E4
	1200	70	557	1	376571	701,00	E4
	1500	70	692	1	376572	812,00	E4
	1800	70	764	1	376573	905,00	E4
	2000	70	865	1	376574	991,00	E4
1020	1000	70	569	1	376580	714,00	E4
	1200	70	660	1	376581	819,00	E4
	1500	70	783	1	376582	918,00	E4
	1800	70	920	1	376583	1.025,00	E4
	2000	70	994	1	376584	1.113,00	E4
1270	1000	70	645	1	376603	824,00	E4
	1200	70	746	1	376604	933,00	E4
	1500	70	884	1	376605	1.054,00	E4
	1800	70	1036	1	376606	1.157,00	E4
	2000	70	1118	1	376607	1.308,00	E4
1520	1000	80	871	1	376626	1.049,00	E4
	1200	80	922	1	376627	1.166,00	E4
	1500	80	1085	1	376628	1.327,00	E4
	1800	80	1304	1	376629	1.498,00	E4
	2000	80	1421	1	376630	1.625,00	E4

Lieferzeit auf Anfrage.

Abmessungen			Gewicht	VPE	Artikel-Nr.	Preis/Stk.	RG
Lichte Breite	Lichte Höhe	Wandstärke					
[mm]	[mm]	[mm]	[kg]	[Stk]		[EUR]	
1800	1000	100	1170	1	385182	1.113,00	E4
	1200	100	1329	1	385183	1.221,00	E4
	1500	100	1565	1	385184	1.416,00	E4
	1600	100	1645	1	385185	1.469,00	E4
	1800	100	1803	1	385186	1.586,00	E4
	2000	100	1962	1	385187	1.762,00	E4
	2200	100	2118	1	385188	1.869,00	E4
2050	1000	100	1251	1	376649	1.235,00	E4
	1200	100	1360	1	376650	1.357,00	E4
	1500	100	1632	1	376651	1.572,00	E4
	1800	100	1954	1	376652	1.762,00	E4
	2000	100	2083	1	376653	1.957,00	E4

- Die dargestellten Betonlichtschächte in druckwasserdichter Ausführung sind standardmäßige für die Montage direkt an der Betonwand (weiße Wanne) vorgesehen.
- Druckwasserdicht Betonlichtschächte an gemauerten Kellerwänden montiert sind bauseits abzudichten. Unter dem Betonlichtschacht ist ein tragfähiges Streifenfundament zu erstellen.
- Druckwasserdichte Betonlichtschächte an schwarzer Wanne montiert sind bauseits abzudichten.
- Druckwasserdichte Betonlichtschächte sollten möglichst monolithisch ausgeführt werden. Mögliche lichte Höhen in monolithischer Bauweise:
 - 2600 mm in den lichten Lichtschachtbreiten von 820 und 1020 mm
 - 3000 mm in den lichten Lichtschachtbreiten von 1270, 1520 und 2050 mm
 - 2200 mm in den lichten Lichtschachtbreiten von 2520 mm
- Angaben zu der Notwendigkeit eines Streifenfundaments zum Lastabtrag und Einbauhinweise finden Sie auf Seite 194.

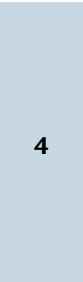

Betonlichtschächte

Montage bei drückendem Wasser oder aufsteigendem Sickerwasser

Lichtschachtkörper mit Boden – DWD – 600 mm Tiefe – für 100 mm Perimeterdämmung

Abmessungen			Gewicht	VPE	Artikel-Nr.	Preis/Stk.	RG
Lichte Breite	Lichte Höhe	Wandstärke					
[mm]	[mm]	[mm]	[kg]	[Stk]		[EUR]	
Lichte Tiefe: 600 mm							
820	1000	70	558	1	376575	659,00	E4
	1200	70	655	1	376576	738,00	E4
	1500	70	761	1	376577	864,00	E4
	1800	70	899	1	376578	991,00	E4
	2000	70	974	1	376579	1.074,00	E4
1020	1000	70	624	1	376585	746,00	E4
	1200	70	725	1	376586	853,00	E4
	1500	70	878	1	376587	963,00	E4
	1800	70	1005	1	376588	1.079,00	E4
	2000	70	1071	1	376589	1.186,00	E4
1270	2200	70	1179	1	376590	1.274,00	E4
	1000	70	720	1	376608	870,00	E4
	1200	70	816	1	376609	981,00	E4
	1500	70	974	1	376610	1.127,00	E4
	1800	70	1126	1	376611	1.274,00	E4
1520	2000	70	1227	1	376612	1.372,00	E4
	2200	70	1309	1	376613	1.489,00	E4
	1000	80	876	1	376631	1.103,00	E4
	1200	80	1022	1	376632	1.240,00	E4
	1500	80	1185	1	376633	1.396,00	E4
1800	1800	80	1367	1	376634	1.552,00	E4
	2000	80	1498	1	376635	1.689,00	E4
	2200	80	1625	1	376636	1.830,00	E4
	1000	100	1285	1	385189	1.137,00	E4
	1200	100	1455	1	385190	1.279,00	E4
1800	1500	100	1706	1	385191	1.455,00	E4
	1600	100	1791	1	385192	1.523,00	E4
	1800	100	1959	1	385193	1.620,00	E4
	2000	100	2129	1	385194	1.815,00	E4
	2200	100	2296	1	385195	2.001,00	E4

Lieferzeit auf Anfrage.

Abmessungen			Gewicht	VPE	Artikel-Nr.	Preis/Stk.	RG
Lichte Breite	Lichte Höhe	Wandstärke	[kg]	[Stk]		[EUR]	
[mm]	[mm]	[mm]					
2050	1000	100	1371	1	376654	1.264,00	E4
	1200	100	1614	1	376655	1.420,00	E4
	1500	100	1877	1	376656	1.615,00	E4
	1800	100	2124	1	376657	1.801,00	E4
	2000	100	2254	1	376658	2.015,00	E4
	2200	100	2512	1	376659	2.225,00	E4
2520	1000	100	1655	1	376672	1.425,00	E4
	1200	100	1881	1	376673	1.615,00	E4
	1500	100	2163	1	376674	1.791,00	E4
	1800	100	2472	1	376675	2.054,00	E4

- Die dargestellten Betonlichtschächte in druckwasserdichter Ausführung sind standardmäßige für die Montage direkt an der Betonwand (weiße Wanne) vorgesehen.
- Druckwasserdicht Betonlichtschächte an gemauerten Kellerwänden montiert sind bauseits abzudichten. Unter dem Betonlichtschacht ist ein tragfähiges Streifenfundament zu erstellen.
- Druckwasserdichte Betonlichtschächte an schwarzer Wanne montiert sind bauseits abzudichten.
- Druckwasserdichte Betonlichtschächte sollten möglichst monolithisch ausgeführt werden. Mögliche lichte Höhen in monolithischer Bauweise:
 - 2600 mm in den lichten Lichtschachtbreiten von 820 und 1020 mm
 - 3000 mm in den lichten Lichtschachtbreiten von 1270, 1520 und 2050 mm
 - 2200 mm in den lichten Lichtschachtbreiten von 2520 mm
- Angaben zu der Notwendigkeit eines Streifenfundaments zum Lastabtrag und Einbauhinweise finden Sie auf Seite 194.



Betonlichtschächte

Montage bei drückendem Wasser oder aufsteigendem Sickerwasser

Lichtschachtkörper mit Boden – DWD – 800 mm Tiefe – für 100 mm Perimeterdämmung

Abmessungen			Gewicht	VPE	Artikel-Nr.	Preis/Stk.	RG
Lichte Breite	Lichte Höhe	Wandstärke					
[mm]	[mm]	[mm]	[kg]	[Stk]		[EUR]	
Lichte Tiefe: 800 mm							
1020	1000	70	758	1	376591	864,00	E4
	1200	70	860	1	376592	986,00	E4
	1500	70	1023	1	376593	1.113,00	E4
	1800	70	1179	1	376594	1.249,00	E4
	2000	70	1283	1	376595	1.327,00	E4
	2200	70	1389	1	376596	1.416,00	E4
1270	1000	70	860	1	376614	949,00	E4
	1200	70	973	1	376615	1.074,00	E4
	1500	70	1144	1	376616	1.221,00	E4
	1800	70	1321	1	376617	1.396,00	E4
	2000	70	1434	1	376618	1.537,00	E4
	2200	70	1549	1	376619	1.669,00	E4
1520	1000	80	1068	1	376637	1.152,00	E4
	1200	80	1192	1	376638	1.293,00	E4
	1500	80	1405	1	376639	1.420,00	E4
	1800	80	1627	1	376640	1.591,00	E4
	2000	80	1773	1	376641	1.718,00	E4
	2200	80	1914	1	376642	1.840,00	E4
1800	1000	100	1514	1	385196	1.171,00	E4
	1200	100	1705	1	385197	1.318,00	E4
	1500	100	1987	1	385198	1.528,00	E4
	1800	100	2272	1	385199	1.713,00	E4
	2000	100	2463	1	385200	1.904,00	E4
	2200	100	2650	1	385201	2.094,00	E4
2050	1000	100	1661	1	376660	1.303,00	E4
	1200	100	1863	1	376661	1.464,00	E4
	1500	100	2169	1	376662	1.698,00	E4
	1800	100	2469	1	376663	1.904,00	E4
	2000	100	2690	1	376664	2.113,00	E4
	2200	100	2881	1	376665	2.323,00	E4
2520	1000	100	1929	1	376676	1.552,00	E4
	1200	100	2156	1	376677	1.723,00	E4
	1500	100	2496	1	376678	1.962,00	E4
	1800	100	2837	1	376679	2.230,00	E4

- Die dargestellten Betonlichtschächte in druckwasserdichter Ausführung sind standardmäßige für die Montage direkt an der Betonwand (weiße Wanne) vorgesehen.
- Druckwasserdicht Betonlichtschächte an gemauerten Kellerwänden montiert sind bauseits abzudichten. Unter dem Betonlichtschacht ist ein tragfähiges Streifenfundament zu erstellen.
- Druckwasserdichte Betonlichtschächte an schwarzer Wanne montiert sind bauseits abzudichten.
- Druckwasserdichte Betonlichtschächte sollten möglichst monolithisch ausgeführt werden. Mögliche lichte Höhen in monolithischer Bauweise:
 - 2600 mm in den lichten Lichtschachtbreiten von 820 und 1020 mm
 - 3000 mm in den lichten Lichtschachtbreiten von 1270, 1520 und 2050 mm
 - 2200 mm in den lichten Lichtschachtbreiten von 2520 mm

- Angaben zu der Notwendigkeit eines Streifenfundaments zum Lastabtrag und Einbauhinweise finden Sie auf Seite 194.

Lieferzeit auf Anfrage.

Lichtschachtkörper mit Boden – DWD – 1000 mm Tiefe – für 100 mm Perimeterdämmung

Abmessungen			Gewicht	VPE	Artikel-Nr.	Preis/Stk.	RG
Lichte Breite	Lichte Höhe	Wandstärke					
[mm]	[mm]	[mm]	[kg]	[Stk]		[EUR]	
Lichte Tiefe: 1000 mm							
1020	1000	70	896	1	376597	898,00	E4
	1200	70	979	1	376598	1.030,00	E4
	1500	70	1200	1	376599	1.191,00	E4
	1800	70	1381	1	376600	1.322,00	E4
	2000	70	1502	1	376601	1.450,00	E4
	2200	70	1624	1	376602	1.581,00	E4
1270	1000	70	994	1	376620	1.074,00	E4
	1200	70	1123	1	376621	1.176,00	E4
	1500	70	1308	1	376622	1.386,00	E4
	1800	70	1521	1	376623	1.581,00	E4
	2000	70	1640	1	376624	1.781,00	E4
	2200	70	1770	1	376625	1.976,00	E4
1520	1000	80	1242	1	376643	1.210,00	E4
	1200	80	1396	1	376644	1.361,00	E4
	1500	80	1618	1	376645	1.533,00	E4
	1800	80	1917	1	376646	1.728,00	E4
	2000	80	1988	1	376647	1.927,00	E4
	2200	80	2179	1	376648	2.122,00	E4
1800	1000	100	1747	1	385202	1.274,00	E4
	1200	100	1956	1	385203	1.435,00	E4
	1500	100	2269	1	385204	1.654,00	E4
	1800	100	2584	1	385205	1.854,00	E4
	2000	100	2796	1	385206	2.064,00	E4
	2200	100	3004	1	385207	2.269,00	E4
2050	1000	100	1911	1	376666	1.416,00	E4
	1200	100	2133	1	376667	1.595,00	E4
	1500	100	2470	1	376668	1.835,00	E4
	1800	100	2805	1	376669	2.064,00	E4
	2000	100	3029	1	376670	2.294,00	E4
	2200	100	3253	1	376671	2.523,00	E4
2520	1000	100	2212	1	376680	1.654,00	E4
	1200	100	2459	1	376681	1.835,00	E4
	1500	100	2831	1	376682	2.133,00	E4
	1800	100	3280	1	376683	2.381,00	E4

- Die dargestellten Betonlichtschächte in druckwasserdichter Ausführung sind standardmäßige für die Montage direkt an der Betonwand (weiße Wanne) vorgesehen.
- Druckwasserdicht Betonlichtschächte an gemauerten Kellerwänden montiert sind bauseits abzudichten. Unter dem Betonlichtschacht ist ein tragfähiges Streifenfundament zu erstellen.
- Druckwasserdichte Betonlichtschächte an schwarzer Wanne montiert sind bauseits abzudichten.
- Druckwasserdichte Betonlichtschächte sollten möglichst monolithisch ausgeführt werden. Mögliche lichte Höhen in monolithischer Bauweise:
 - 2600 mm in den lichten Lichtschachtbreiten von 820 und 1020 mm
 - 3000 mm in den lichten Lichtschachtbreiten von 1270, 1520 und 2050 mm
 - 2200 mm in den lichten Lichtschachtbreiten von 2520 mm

■ Angaben zu der Notwendigkeit eines Streifenfundaments zum Lastabtrag und Einbauhinweise finden Sie auf Seite 194.



Lieferzeit auf Anfrage.

Montage an weißer Wanne bei 120 mm Perimeterdämmung

- Heller und glatter Sichtbeton mit Stahlbewehrung
- Hohe Druckfestigkeit durch Qualitätsbeton C35/45 (höhere Druckfestigkeitsklassen auf Anfrage)
- Minimale Wassereindringtiefe
- Anschraubhülsen im Inneren des Schachtes zur bohrlosen Montage von Rostabhebesicherung, Einbruchsicherung oder Stahlaufsätze
- Passend für alle Kellerfenster
- Boden mit 2-seitigem Gefälle und Ablaufanschluss DN 100
- Schächte ohne Boden können aufgestapelt werden
- Gitterrosthöhe 25 mm
- Rostseitig Innenfalz
- Bauhöhen bis 3000 mm möglich
- Angegebene Maße sind lichte Innenmaße
- Mit werkseitig aufgebracht und abgedichteten Dämmstoff in der jeweiligen Dämmstärke der Perimeterdämmung
- Mit Befestigungsmaterial aus Stahl verzinkt (Edelstahl auf Anfrage) und Dichtungsband
- Weitere Dämmstärken bis 300 mm auf Anfrage möglich



Lichtschachtkörper mit Boden – DWD – 500 mm Tiefe – für 120 mm Perimeterdämmung

Abmessungen			Gewicht	VPE	Artikel-Nr.	Preis/Stk.	RG
Lichte Breite	Lichte Höhe	Wandstärke	[kg]	[Stk]		[EUR]	
[mm]	[mm]	[mm]					
Lichte Tiefe: 500 mm							
820	1000	70	483	1	376684	671,00	E4
	1200	70	560	1	376685	762,00	E4
	1500	70	696	1	376686	883,00	E4
	1800	70	768	1	376687	991,00	E4
	2000	70	869	1	376688	1.079,00	E4
1020	1000	70	572	1	376694	770,00	E4
	1200	70	664	1	376695	882,00	E4
	1500	70	787	1	376696	991,00	E4
	1800	70	924	1	376697	1.113,00	E4
	2000	70	999	1	376698	1.201,00	E4
1270	1000	70	648	1	376717	883,00	E4
	1200	70	750	1	376718	1.006,00	E4
	1500	70	888	1	376719	1.132,00	E4
	1800	70	1040	1	376720	1.244,00	E4
	2000	70	1123	1	376721	1.400,00	E4
1520	1000	80	874	1	376740	1.118,00	E4
	1200	80	926	1	376741	1.240,00	E4
	1500	80	1089	1	376742	1.411,00	E4
	1800	80	1308	1	376743	1.595,00	E4
	2000	80	1426	1	376744	1.732,00	E4

Lieferzeit auf Anfrage.

Abmessungen			Gewicht	VPE	Artikel-Nr.	Preis/Stk.	RG
Lichte Breite	Lichte Höhe	Wandstärke					
[mm]	[mm]	[mm]	[kg]	[Stk]		[EUR]	
1800	1000	100	1174	1	385208	1.182,00	E4
	1200	100	1333	1	385209	1.299,00	E4
	1500	100	1569	1	385210	1.498,00	E4
	1600	100	1650	1	385211	1.556,00	E4
	1800	100	1808	1	385212	1.679,00	E4
	2000	100	1967	1	385213	1.865,00	E4
	2200	100	2124	1	385214	2.044,00	E4
2050	1000	100	1255	1	376763	1.308,00	E4
	1200	100	1365	1	376764	1.439,00	E4
	1500	100	1636	1	376765	1.664,00	E4
	1800	100	1959	1	376766	1.869,00	E4
	2000	100	2088	1	376767	2.069,00	E4

- Die dargestellten Betonlichtschächte in druckwasserdichter Ausführung sind standardmäßige für die Montage direkt an der Betonwand (weiße Wanne) vorgesehen.
- Druckwasserdicht Betonlichtschächte an gemauerten Kellerwänden montiert sind bauseits abzudichten. Unter dem Betonlichtschacht ist ein tragfähiges Streifenfundament zu erstellen.
- Druckwasserdichte Betonlichtschächte an schwarzer Wanne montiert sind bauseits abzudichten.
- Druckwasserdichte Betonlichtschächte sollten möglichst monolithisch ausgeführt werden. Mögliche lichte Höhen in monolithischer Bauweise:
 - 2600 mm in den lichten Lichtschachtbreiten von 820 und 1020 mm
 - 3000 mm in den lichten Lichtschachtbreiten von 1270, 1520 und 2050 mm
 - 2200 mm in den lichten Lichtschachtbreiten von 2520 mm
- Angaben zu der Notwendigkeit eines Streifenfundaments zum Lastabtrag und Einbauhinweise finden Sie auf Seite 194.



Betonlichtschächte

Montage bei drückendem Wasser oder aufsteigendem Sickerwasser

Lichtschachtkörper mit Boden – DWD – 600 mm Tiefe – für 120 mm Perimeterdämmung

Abmessungen			Gewicht	VPE	Artikel-Nr.	Preis/Stk.	RG
Lichte Breite	Lichte Höhe	Wandstärke					
[mm]	[mm]	[mm]	[kg]	[Stk]		[EUR]	
Lichte Tiefe: 600 mm							
820	1000	70	561	1	376689	711,00	E4
	1200	70	658	1	376690	796,00	E4
	1500	70	765	1	376691	934,00	E4
	1800	70	903	1	376692	1.074,00	E4
	2000	70	978	1	376693	1.162,00	E4
1020	1000	70	627	1	376699	802,00	E4
	1200	70	729	1	376700	917,00	E4
	1500	70	882	1	376701	1.040,00	E4
	1800	70	1009	1	376702	1.166,00	E4
	2000	70	1076	1	376703	1.279,00	E4
1270	2200	70	1184	1	376704	1.269,00	E4
	1000	70	723	1	376722	932,00	E4
	1200	70	820	1	376723	1.049,00	E4
	1500	70	978	1	376724	1.205,00	E4
	1800	70	1130	1	376725	1.361,00	E4
1520	2000	70	1232	1	376726	1.469,00	E4
	2200	70	1314	1	376727	1.591,00	E4
	1000	80	879	1	376745	1.171,00	E4
	1200	80	1026	1	376746	1.313,00	E4
	1500	80	1189	1	376747	1.478,00	E4
1800	1800	80	1371	1	376748	1.650,00	E4
	2000	80	1503	1	376749	1.791,00	E4
	2200	80	1630	1	376750	1.904,00	E4
	1000	100	1289	1	385215	1.205,00	E4
	1200	100	1459	1	385216	1.357,00	E4
	1500	100	1710	1	385217	1.537,00	E4
	1600	100	1796	1	385218	1.611,00	E4
1800	100	1964	1	385219	1.718,00	E4	
	2000	100	2134	1	385220	1.913,00	E4
	2200	100	2302	1	385221	2.074,00	E4

Lieferzeit auf Anfrage.

Abmessungen			Gewicht	VPE	Artikel-Nr.	Preis/Stk.	RG
Lichte Breite	Lichte Höhe	Wandstärke					
[mm]	[mm]	[mm]	[kg]	[Stk]		[EUR]	
2050	1000	100	1375	1	376768	1.338,00	E4
	1200	100	1619	1	376769	1.503,00	E4
	1500	100	1881	1	376770	1.708,00	E4
	1800	100	2129	1	376771	1.908,00	E4
	2000	100	2259	1	376772	2.127,00	E4
	2200	100	2517	1	376773	2.303,00	E4
2520	1000	100	1659	1	376786	1.503,00	E4
	1200	100	1886	1	376787	1.703,00	E4
	1500	100	2168	1	376788	1.893,00	E4
	1800	100	2478	1	376789	2.166,00	E4

- Die dargestellten Betonlichtschächte in druckwasserdichter Ausführung sind standardmäßige für die Montage direkt an der Betonwand (weiße Wanne) vorgesehen.
- Druckwasserdicht Betonlichtschächte an gemauerten Kellerwänden montiert sind bauseits abzudichten. Unter dem Betonlichtschacht ist ein tragfähiges Streifenfundament zu erstellen.
- Druckwasserdichte Betonlichtschächte an schwarzer Wanne montiert sind bauseits abzudichten.
- Druckwasserdichte Betonlichtschächte sollten möglichst monolithisch ausgeführt werden. Mögliche lichte Höhen in monolithischer Bauweise:
 - 2600 mm in den lichten Lichtschachtbreiten von 820 und 1020 mm
 - 3000 mm in den lichten Lichtschachtbreiten von 1270, 1520 und 2050 mm
 - 2200 mm in den lichten Lichtschachtbreiten von 2520 mm
- Angaben zu der Notwendigkeit eines Streifenfundaments zum Lastabtrag und Einbauhinweise finden Sie auf Seite 194.

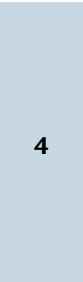

Betonlichtschächte

Montage bei drückendem Wasser oder aufsteigendem Sickerwasser

Lichtschachtkörper mit Boden – DWD – 800 mm Tiefe – für 120 mm Perimeterdämmung

Abmessungen			Gewicht	VPE	Artikel-Nr.	Preis/Stk.	RG
Lichte Breite	Lichte Höhe	Wandstärke					
[mm]	[mm]	[mm]	[kg]	[Stk]		[EUR]	
Lichte Tiefe: 800 mm							
1020	1000	70	761	1	376705	919,00	E4
	1200	70	864	1	376706	1.049,00	E4
	1500	70	1027	1	376707	1.186,00	E4
	1800	70	1183	1	376708	1.338,00	E4
	2000	70	1288	1	376709	1.420,00	E4
	2200	70	1394	1	376710	1.508,00	E4
1270	1000	70	863	1	376728	1.010,00	E4
	1200	70	977	1	376729	1.143,00	E4
	1500	70	1148	1	376730	1.303,00	E4
	1800	70	1325	1	376731	1.483,00	E4
	2000	70	1439	1	376732	1.630,00	E4
	2200	70	1554	1	376733	1.771,00	E4
1520	1000	80	1071	1	376751	1.215,00	E4
	1200	80	1196	1	376752	1.366,00	E4
	1500	80	1409	1	376753	1.503,00	E4
	1800	80	1631	1	376754	1.689,00	E4
	2000	80	1778	1	376755	1.796,00	E4
	2200	80	1919	1	376756	1.845,00	E4
1800	1000	100	1518	1	385222	1.240,00	E4
	1200	100	1709	1	385223	1.391,00	E4
	1500	100	1991	1	385224	1.611,00	E4
	1800	100	2277	1	385225	1.806,00	E4
	2000	100	2468	1	385226	2.010,00	E4
	2200	100	2656	1	385227	2.220,00	E4
2050	1000	100	1665	1	376774	1.377,00	E4
	1200	100	1868	1	376775	1.547,00	E4
	1500	100	2173	1	376776	1.791,00	E4
	1800	100	2474	1	376777	2.005,00	E4
	2000	100	2695	1	376778	2.235,00	E4
	2200	100	2886	1	376779	2.464,00	E4
2520	1000	100	1933	1	376790	1.634,00	E4
	1200	100	2161	1	376791	1.810,00	E4
	1500	100	2501	1	376792	2.060,00	E4
	1800	100	2843	1	376793	2.342,00	E4

■ Die dargestellten Betonlichtschächte in druckwasserdichter Ausführung sind standardmäßige für die Montage direkt an der Betonwand (weiße Wanne) vorgesehen.

■ Druckwasserdicht Betonlichtschächte an gemauerten Kellerwänden montiert sind bauseits abzudichten. Unter dem Betonlichtschacht ist ein tragfähiges Streifenfundament zu erstellen.

■ Druckwasserdichte Betonlichtschächte an schwarzer Wanne montiert sind bauseits abzudichten.

■ Druckwasserdichte Betonlichtschächte sollten möglichst monolithisch ausgeführt werden. Mögliche lichte Höhen in monolithischer Bauweise:

- 2600 mm in den lichten Lichtschachtbreiten von 820 und 1020 mm
- 3000 mm in den lichten Lichtschachtbreiten von 1270, 1520 und 2050 mm
- 2200 mm in den lichten Lichtschachtbreiten von 2520 mm

■ Angaben zu der Notwendigkeit eines Streifenfundaments zum Lastabtrag und Einbauhinweise finden Sie auf Seite 194.

Lieferzeit auf Anfrage.

Lichtschachtkörper mit Boden – DWD – 1000 mm Tiefe – für 120 mm Perimeterdämmung

Abmessungen			Gewicht	VPE	Artikel-Nr.	Preis/Stk.	RG
Lichte Breite	Lichte Höhe	Wandstärke					
[mm]	[mm]	[mm]	[kg]	[Stk]		[EUR]	
Lichte Tiefe: 1000 mm							
1020	1000	70	899	1	376711	953,00	E4
	1200	70	983	1	376712	1.093,00	E4
	1500	70	1204	1	376713	1.269,00	E4
	1800	70	1385	1	376714	1.405,00	E4
	2000	70	1507	1	376715	1.552,00	E4
	2200	70	1629	1	376716	1.689,00	E4
1270	1000	70	997	1	376734	1.132,00	E4
	1200	70	1127	1	376735	1.244,00	E4
	1500	70	1312	1	376736	1.464,00	E4
	1800	70	1525	1	376737	1.669,00	E4
	2000	70	1645	1	376738	1.884,00	E4
1520	2200	70	1775	1	376739	2.088,00	E4
	1000	80	1245	1	376757	1.274,00	E4
	1200	80	1400	1	376758	1.435,00	E4
	1500	80	1622	1	376759	1.620,00	E4
	1800	80	1921	1	376760	1.820,00	E4
1800	2000	80	1993	1	376761	2.030,00	E4
	2200	80	2184	1	376762	2.235,00	E4
	1000	100	1751	1	385228	1.342,00	E4
	1200	100	1960	1	385229	1.508,00	E4
	1500	100	2273	1	385230	1.737,00	E4
2050	1800	100	2589	1	385231	1.952,00	E4
	2000	100	2801	1	385232	2.172,00	E4
	2200	100	3010	1	385233	2.381,00	E4
	1000	100	1915	1	376780	1.494,00	E4
	1200	100	2138	1	376781	1.679,00	E4
2520	1500	100	2474	1	376782	1.932,00	E4
	1800	100	2810	1	376783	2.166,00	E4
	2000	100	3034	1	376784	2.411,00	E4
	2200	100	3258	1	376785	2.649,00	E4
2520	1000	100	2216	1	376794	1.737,00	E4
	1200	100	2464	1	376795	1.923,00	E4
	1500	100	2836	1	376796	2.235,00	E4
	1800	100	3290	1	376797	2.493,00	E4

- Die dargestellten Betonlichtschächte in druckwasserdichter Ausführung sind standardmäßige für die Montage direkt an der Betonwand (weiße Wanne) vorgesehen.
- Druckwasserdicht Betonlichtschächte an gemauerten Kellerwänden montiert sind bauseits abzudichten. Unter dem Betonlichtschacht ist ein tragfähiges Streifenfundament zu erstellen.
- Druckwasserdichte Betonlichtschächte an schwarzer Wanne montiert sind bauseits abzudichten.
- Druckwasserdichte Betonlichtschächte sollten möglichst monolithisch ausgeführt werden. Mögliche lichte Höhen in monolithischer Bauweise:
 - 2600 mm in den lichten Lichtschachtbreiten von 820 und 1020 mm
 - 3000 mm in den lichten Lichtschachtbreiten von 1270, 1520 und 2050 mm
 - 2200 mm in den lichten Lichtschachtbreiten von 2520 mm
- Angaben zu der Notwendigkeit eines Streifenfundaments zum Lastabtrag und Einbauhinweise finden Sie auf Seite 194.

Lieferzeit auf Anfrage.



Montage an weißer Wanne bei 140 mm Perimeterdämmung

- Heller und glatter Sichtbeton mit Stahlbewehrung
- Hohe Druckfestigkeit durch Qualitätsbeton C35/45 (höhere Druckfestigkeitsklassen auf Anfrage)
- Minimale Wassereindringtiefe
- Anschraubhülsen im Inneren des Schachtes zur bohrlosen Montage von Rostabhebesicherung, Einbruchsicherung oder Stahlaufsätze
- Passend für alle Kellerfenster
- Boden mit 2-seitigem Gefälle und Ablaufanschluss DN 100
- Schächte ohne Boden können aufgestapelt werden
- Gitterrosthöhe 25 mm
- Rostseitig Innenfalz
- Bauhöhen bis 3000 mm möglich
- Angegebene Maße sind lichte Innenmaße
- Mit werkseitig aufgebracht und abgedichteten Dämmstoff in der jeweiligen Dämmstärke der Perimeterdämmung
- Mit Befestigungsmaterial aus Stahl verzinkt (Edelstahl auf Anfrage) und Dichtungsband
- Weitere Dämmstärken bis 300 mm auf Anfrage möglich



Lichtschachtkörper mit Boden – DWD – 500 mm Tiefe – für 140 mm Perimeterdämmung

Abmessungen			Gewicht	VPE	Artikel-Nr.	Preis/Stk.	RG
Lichte Breite	Lichte Höhe	Wandstärke					
[mm]	[mm]	[mm]	[kg]	[Stk]		[EUR]	
Lichte Tiefe: 500 mm							
820	1000	70	485	1	376798	718,00	E4
	1200	70	562	1	376799	819,00	E4
	1500	70	698	1	376800	948,00	E4
	1800	70	771	1	376801	1.064,00	E4
	2000	70	872	1	376802	1.166,00	E4
1020	1000	70	574	1	376808	824,00	E4
	1200	70	666	1	376809	941,00	E4
	1500	70	789	1	376810	1.064,00	E4
	1800	70	927	1	376811	1.191,00	E4
	2000	70	1002	1	376812	1.288,00	E4
1270	1000	70	651	1	376831	941,00	E4
	1200	70	753	1	376832	1.069,00	E4
	1500	70	891	1	376833	1.205,00	E4
	1800	70	1044	1	376834	1.333,00	E4
	2000	70	1127	1	376835	1.494,00	E4
1520	1000	80	877	1	376854	1.176,00	E4
	1200	80	929	1	376855	1.308,00	E4
	1500	80	1092	1	376856	1.489,00	E4
	1800	80	1312	1	376857	1.684,00	E4
	2000	80	1430	1	376858	1.825,00	E4

Lieferzeit auf Anfrage.

Abmessungen			Gewicht	VPE	Artikel-Nr.	Preis/Stk.	RG
Lichte Breite	Lichte Höhe	Wandstärke					
[mm]	[mm]	[mm]	[kg]	[Stk]		[EUR]	
1800	1000	100	1177	1	385234	1.244,00	E4
	1200	100	1336	1	385235	1.366,00	E4
	1500	100	1573	1	385236	1.576,00	E4
	1600	100	1654	1	385237	1.640,00	E4
	1800	100	1812	1	385238	1.767,00	E4
	2000	100	1971	1	385239	1.957,00	E4
	2200	100	2128	1	385240	2.142,00	E4
2050	1000	100	1258	1	376877	1.381,00	E4
	1200	100	1368	1	376878	1.517,00	E4
	1500	100	1640	1	376879	1.752,00	E4
	1800	100	1963	1	376880	1.962,00	E4
	2000	100	2093	1	376881	2.172,00	E4

- Die dargestellten Betonlichtschächte in druckwasserdichter Ausführung sind standardmäßige für die Montage direkt an der Betonwand (weiße Wanne) vorgesehen.
- Druckwasserdicht Betonlichtschächte an gemauerten Kellerwänden montiert sind bauseits abzudichten. Unter dem Betonlichtschacht ist ein tragfähiges Streifenfundament zu erstellen.
- Druckwasserdichte Betonlichtschächte an schwarzer Wanne montiert sind bauseits abzudichten.
- Druckwasserdichte Betonlichtschächte sollten möglichst monolithisch ausgeführt werden. Mögliche lichte Höhen in monolithischer Bauweise:
 - 2600 mm in den lichten Lichtschachtbreiten von 820 und 1020 mm
 - 3000 mm in den lichten Lichtschachtbreiten von 1270, 1520 und 2050 mm
 - 2200 mm in den lichten Lichtschachtbreiten von 2520 mm
- Angaben zu der Notwendigkeit eines Streifenfundaments zum Lastabtrag und Einbauhinweise finden Sie auf Seite 194.



Betonlichtschächte

Montage bei drückendem Wasser oder aufsteigendem Sickerwasser

Lichtschachtkörper mit Boden – DWD – 600 mm Tiefe – für 140 mm Perimeterdämmung

Abmessungen			Gewicht [kg]	VPE [Stk]	Artikel-Nr.	Preis/Stk. [EUR]	RG
Lichte Breite [mm]	Lichte Höhe [mm]	Wandstärke [mm]					
Lichte Tiefe: 600 mm							
820	1000	70	563	1	376803	760,00	E4
	1200	70	660	1	376804	854,00	E4
	1500	70	767	1	376805	1.006,00	E4
	1800	70	906	1	376806	1.147,00	E4
	2000	70	981	1	376807	1.244,00	E4
1020	1000	70	629	1	376813	855,00	E4
	1200	70	731	1	376814	975,00	E4
	1500	70	884	1	376815	1.108,00	E4
	1800	70	1012	1	376816	1.244,00	E4
	2000	70	1079	1	376817	1.366,00	E4
1270	2200	70	1187	1	376818	1.494,00	E4
	1000	70	726	1	376836	991,00	E4
	1200	70	823	1	376837	1.118,00	E4
	1500	70	981	1	376838	1.279,00	E4
	1800	70	1134	1	376839	1.444,00	E4
1520	2000	70	1236	1	376840	1.562,00	E4
	2200	70	1318	1	376841	1.679,00	E4
	1000	80	882	1	376859	1.235,00	E4
	1200	80	1029	1	376860	1.381,00	E4
	1500	80	1192	1	376861	1.556,00	E4
1800	1800	80	1375	1	376862	1.737,00	E4
	2000	80	1507	1	376863	1.888,00	E4
	2200	80	1634	1	376864	2.040,00	E4
	1000	100	1292	1	385241	1.269,00	E4
	1200	100	1462	1	385242	1.425,00	E4
1800	1500	100	1714	1	385243	1.615,00	E4
	1600	100	1800	1	385244	1.693,00	E4
	1800	100	1968	1	385245	1.806,00	E4
	2000	100	2138	1	385246	2.010,00	E4
	2200	100	2306	1	385247	2.220,00	E4

Lieferzeit auf Anfrage.

Abmessungen			Gewicht	VPE	Artikel-Nr.	Preis/Stk.	RG
Lichte Breite	Lichte Höhe	Wandstärke					
[mm]	[mm]	[mm]	[kg]	[Stk]		[EUR]	
2050	1000	100	1378	1	376882	1.411,00	E4
	1200	100	1622	1	376883	1.581,00	E4
	1500	100	1885	1	376884	1.796,00	E4
	1800	100	2133	1	376885	2.005,00	E4
	2000	100	2264	1	376886	2.230,00	E4
	2200	100	2522	1	376887	2.464,00	E4
2520	1000	100	1662	1	376900	1.581,00	E4
	1200	100	1889	1	376901	1.786,00	E4
	1500	100	2172	1	376902	1.986,00	E4
	1800	100	2482	1	376903	2.269,00	E4

- Die dargestellten Betonlichtschächte in druckwasserdichter Ausführung sind standardmäßige für die Montage direkt an der Betonwand (weiße Wanne) vorgesehen.
- Druckwasserdicht Betonlichtschächte an gemauerten Kellerwänden montiert sind bauseits abzudichten. Unter dem Betonlichtschacht ist ein tragfähiges Streifenfundament zu erstellen.
- Druckwasserdichte Betonlichtschächte an schwarzer Wanne montiert sind bauseits abzudichten.
- Druckwasserdichte Betonlichtschächte sollten möglichst monolithisch ausgeführt werden. Mögliche lichte Höhen in monolithischer Bauweise:
 - 2600 mm in den lichten Lichtschachtbreiten von 820 und 1020 mm
 - 3000 mm in den lichten Lichtschachtbreiten von 1270, 1520 und 2050 mm
 - 2200 mm in den lichten Lichtschachtbreiten von 2520 mm
- Angaben zu der Notwendigkeit eines Streifenfundaments zum Lastabtrag und Einbauhinweise finden Sie auf Seite 194.



Betonlichtschächte

Montage bei drückendem Wasser oder aufsteigendem Sickerwasser

Lichtschachtkörper mit Boden – DWD – 800 mm Tiefe – für 140 mm Perimeterdämmung

Abmessungen			Gewicht	VPE	Artikel-Nr.	Preis/Stk.	RG
Lichte Breite	Lichte Höhe	Wandstärke					
[mm]	[mm]	[mm]	[kg]	[Stk]		[EUR]	
Lichte Tiefe: 800 mm							
1020	1000	70	763	1	376819	972,00	E4
	1200	70	866	1	376820	1.108,00	E4
	1500	70	1029	1	376821	1.260,00	E4
	1800	70	1186	1	376822	1.416,00	E4
	2000	70	1291	1	376823	1.581,00	E4
	2200	70	1397	1	376824	1.737,00	E4
1270	1000	70	866	1	376842	1.074,00	E4
	1200	70	980	1	376843	1.205,00	E4
	1500	70	1151	1	376844	1.377,00	E4
	1800	70	1329	1	376845	1.572,00	E4
	2000	70	1443	1	376846	1.771,00	E4
	2200	70	1558	1	376847	1.966,00	E4
1520	1000	80	1074	1	376865	1.279,00	E4
	1200	80	1199	1	376866	1.435,00	E4
	1500	80	1412	1	376867	1.581,00	E4
	1800	80	1635	1	376868	1.776,00	E4
	2000	80	1782	1	376869	1.971,00	E4
	2200	80	1923	1	376870	2.166,00	E4
1800	1000	100	1521	1	385248	1.303,00	E4
	1200	100	1712	1	385249	1.464,00	E4
	1500	100	1995	1	385250	1.693,00	E4
	1800	100	2281	1	385251	1.893,00	E4
	2000	100	2472	1	385252	2.108,00	E4
	2200	100	2660	1	385253	2.313,00	E4
2050	1000	100	1668	1	376888	1.444,00	E4
	1200	100	1871	1	376889	1.625,00	E4
	1500	100	2177	1	376890	1.879,00	E4
	1800	100	2478	1	376891	2.103,00	E4
	2000	100	2700	1	376892	2.337,00	E4
	2200	100	2891	1	376893	2.567,00	E4
2520	1000	100	1936	1	376904	1.713,00	E4
	1200	100	2164	1	376905	1.893,00	E4
	1500	100	2505	1	376906	2.152,00	E4
	1800	100	2847	1	376907	2.445,00	E4

■ Die dargestellten Betonlichtschächte in druckwasserdichter Ausführung sind standardmäßige für die Montage direkt an der Betonwand (weiße Wanne) vorgesehen.

■ Druckwasserdicht Betonlichtschächte an gemauerten Kellerwänden montiert sind bauseits abzudichten. Unter dem Betonlichtschacht ist ein tragfähiges Streifenfundament zu erstellen.

■ Druckwasserdichte Betonlichtschächte an schwarzer Wanne montiert sind bauseits abzudichten.

■ Druckwasserdichte Betonlichtschächte sollten möglichst monolithisch ausgeführt werden. Mögliche lichte Höhen in monolithischer Bauweise:

- 2600 mm in den lichten Lichtschachtbreiten von 820 und 1020 mm
- 3000 mm in den lichten Lichtschachtbreiten von 1270, 1520 und 2050 mm
- 2200 mm in den lichten Lichtschachtbreiten von 2520 mm

■ Angaben zu der Notwendigkeit eines Streifenfundaments zum Lastabtrag und Einbauhinweise finden Sie auf Seite 194.

Lieferzeit auf Anfrage.

Lichtschachtkörper mit Boden – DWD – 1000 mm Tiefe – für 140 mm Perimeterdämmung

Abmessungen			Gewicht	VPE	Artikel-Nr.	Preis/Stk.	RG
Lichte Breite	Lichte Höhe	Wandstärke					
[mm]	[mm]	[mm]	[kg]	[Stk]		[EUR]	
Lichte Tiefe: 1000 mm							
1020	1000	70	901	1	376825	1.010,00	E4
	1200	70	985	1	376826	1.157,00	E4
	1500	70	1206	1	376827	1.338,00	E4
	1800	70	1388	1	376828	1.483,00	E4
	2000	70	1510	1	376829	1.640,00	E4
	2200	70	1632	1	376830	1.786,00	E4
1270	1000	70	1000	1	376848	1.191,00	E4
	1200	70	1130	1	376849	1.308,00	E4
	1500	70	1315	1	376850	1.537,00	E4
	1800	70	1529	1	376851	1.757,00	E4
	2000	70	1649	1	376852	1.976,00	E4
1520	2200	70	1779	1	376853	2.196,00	E4
	1000	80	1248	1	376871	1.338,00	E4
	1200	80	1403	1	376872	1.503,00	E4
	1500	80	1625	1	376873	1.698,00	E4
	1800	80	1925	1	376874	1.913,00	E4
1800	2000	80	1997	1	376875	2.133,00	E4
	2200	80	2188	1	376876	2.352,00	E4
	1000	100	1754	1	385254	1.405,00	E4
	1200	100	1963	1	385255	1.581,00	E4
	1500	100	2277	1	385256	1.815,00	E4
2050	1800	100	2593	1	385257	2.040,00	E4
	2000	100	2805	1	385258	2.264,00	E4
	2200	100	3014	1	385259	2.489,00	E4
	1000	100	1918	1	376894	1.562,00	E4
	1200	100	2141	1	376895	1.757,00	E4
2520	1500	100	2478	1	376896	2.015,00	E4
	1800	100	2814	1	376897	2.264,00	E4
	2000	100	3039	1	376898	2.518,00	E4
	2200	100	3263	1	376899	2.766,00	E4
2520	1000	100	2219	1	376908	1.815,00	E4
	1200	100	2467	1	376909	2.005,00	E4
	1500	100	2840	1	376910	2.328,00	E4
	1800	100	3290	1	376911	2.596,00	E4

- Die dargestellten Betonlichtschächte in druckwasserdichter Ausführung sind standardmäßige für die Montage direkt an der Betonwand (weiße Wanne) vorgesehen.
- Druckwasserdicht Betonlichtschächte an gemauerten Kellerwänden montiert sind bauseits abzudichten. Unter dem Betonlichtschacht ist ein tragfähiges Streifenfundament zu erstellen.
- Druckwasserdichte Betonlichtschächte an schwarzer Wanne montiert sind bauseits abzudichten.
- Druckwasserdichte Betonlichtschächte sollten möglichst monolithisch ausgeführt werden. Mögliche lichte Höhen in monolithischer Bauweise:
 - 2600 mm in den lichten Lichtschachtbreiten von 820 und 1020 mm
 - 3000 mm in den lichten Lichtschachtbreiten von 1270, 1520 und 2050 mm
 - 2200 mm in den lichten Lichtschachtbreiten von 2520 mm
- Angaben zu der Notwendigkeit eines Streifenfundaments zum Lastabtrag und Einbauhinweise finden Sie auf Seite 194.

Lieferzeit auf Anfrage.
Die Rückwände sind bauseitig entsprechend der Lichtschachthöhe zu stapeln bzw. zu kürzen.



Montage an weißer Wanne bei 160 mm Perimeterdämmung

- Heller und glatter Sichtbeton mit Stahlbewehrung
- Hohe Druckfestigkeit durch Qualitätsbeton C35/45 (höhere Druckfestigkeitsklassen auf Anfrage)
- Minimale Wassereindringtiefe
- Anschraubhülsen im Inneren des Schachtes zur bohrlosen Montage von Rostabhebesicherung, Einbruchsicherung oder Stahlaufsätze
- Passend für alle Kellerfenster
- Boden mit 2-seitigem Gefälle und Ablaufanschluss DN 100
- Schächte ohne Boden können aufgestapelt werden
- Gitterrosthöhe 25 mm
- Rostseitig Innenfalz
- Bauhöhen bis 3000 mm möglich
- Angegebene Maße sind lichte Innenmaße
- Mit werkseitig aufgebracht und abgedichteten Dämmstoff in der jeweiligen Dämmstärke der Perimeterdämmung
- Mit Befestigungsmaterial aus Stahl verzinkt (Edelstahl auf Anfrage) und Dichtungsband
- Weitere Dämmstärken bis 300 mm auf Anfrage möglich



Lichtschachtkörper mit Boden – DWD – 500 mm Tiefe – für 160 mm Perimeterdämmung

Abmessungen			Gewicht	VPE	Artikel-Nr.	Preis/Stk.	RG
Lichte Breite	Lichte Höhe	Wandstärke					
[mm]	[mm]	[mm]	[kg]	[Stk]		[EUR]	
Lichte Tiefe: 500 mm							
820	1000	70	487	1	376912	768,00	E4
	1200	70	565	1	376913	874,00	E4
	1500	70	701	1	376914	958,00	E4
	1800	70	774	1	376915	1.143,00	E4
	2000	70	876	1	376916	1.244,00	E4
1020	1000	70	576	1	376922	877,00	E4
	1200	70	669	1	376923	1.006,00	E4
	1500	70	792	1	376924	1.132,00	E4
	1800	70	931	1	376925	1.269,00	E4
	2000	70	1006	1	376926	1.377,00	E4
1270	1000	70	653	1	376945	1.001,00	E4
	1200	70	755	1	376946	1.132,00	E4
	1500	70	894	1	376947	1.283,00	E4
	1800	70	1047	1	376948	1.416,00	E4
	2000	70	1130	1	376949	1.586,00	E4
1520	1000	80	879	1	376968	1.240,00	E4
	1200	80	932	1	376969	1.377,00	E4
	1500	80	1095	1	376970	1.567,00	E4
	1800	80	1315	1	376971	1.771,00	E4
	2000	80	1434	1	376972	1.923,00	E4

Abmessungen			Gewicht	VPE	Artikel-Nr.	Preis/Stk.	RG
Lichte Breite	Lichte Höhe	Wandstärke					
[mm]	[mm]	[mm]	[kg]	[Stk]		[EUR]	
1800	1000	100	1179	1	385260	1.308,00	E4
	1200	100	1339	1	385261	1.435,00	E4
	1500	100	1576	1	385262	1.659,00	E4
	1600	100	1657	1	385263	1.723,00	E4
	1800	100	1815	1	385264	1.854,00	E4
	2000	100	1975	1	385265	2.049,00	E4
	2200	100	2133	1	385266	2.244,00	E4
2050	1000	100	1260	1	376991	1.450,00	E4
	1200	100	1371	1	376992	1.595,00	E4
	1500	100	1643	1	376993	1.840,00	E4
	1800	100	1966	1	376994	2.064,00	E4
	2000	100	2097	1	376995	2.278,00	E4

- Die dargestellten Betonlichtschächte in druckwasserdichter Ausführung sind standardmäßige für die Montage direkt an der Betonwand (weiße Wanne) vorgesehen.
- Druckwasserdicht Betonlichtschächte an gemauerten Kellerwänden montiert sind bauseits abzudichten. Unter dem Betonlichtschacht ist ein tragfähiges Streifenfundament zu erstellen.
- Druckwasserdichte Betonlichtschächte an schwarzer Wanne montiert sind bauseits abzudichten.
- Druckwasserdichte Betonlichtschächte sollten möglichst monolithisch ausgeführt werden. Mögliche lichte Höhen in monolithischer Bauweise:
 - 2600 mm in den lichten Lichtschachtbreiten von 820 und 1020 mm
 - 3000 mm in den lichten Lichtschachtbreiten von 1270, 1520 und 2050 mm
 - 2200 mm in den lichten Lichtschachtbreiten von 2520 mm
- Angaben zu der Notwendigkeit eines Streifenfundaments zum Lastabtrag und Einbauhinweise finden Sie auf Seite 194.



Betonlichtschächte

Montage bei drückendem Wasser oder aufsteigendem Sickerwasser

Lichtschachtkörper mit Boden – DWD – 600 mm Tiefe – für 160 mm Perimeterdämmung

Abmessungen			Gewicht	VPE	Artikel-Nr.	Preis/Stk.	RG
Lichte Breite	Lichte Höhe	Wandstärke					
[mm]	[mm]	[mm]	[kg]	[Stk]		[EUR]	
Lichte Tiefe: 600 mm							
820	1000	70	565	1	376917	809,00	E4
	1200	70	663	1	376918	910,00	E4
	1500	70	770	1	376919	1.069,00	E4
	1800	70	909	1	376920	1.225,00	E4
	2000	70	985	1	376921	1.327,00	E4
1020	1000	70	631	1	376927	908,00	E4
	1200	70	734	1	376928	1.035,00	E4
	1500	70	887	1	376929	1.176,00	E4
	1800	70	1016	1	376930	1.327,00	E4
	2000	70	1083	1	376931	1.455,00	E4
1270	2200	70	1191	1	376932	1.586,00	E4
	1000	70	728	1	376950	1.049,00	E4
	1200	70	825	1	376951	1.176,00	E4
	1500	70	984	1	376952	1.352,00	E4
	1800	70	1137	1	376953	1.533,00	E4
1520	2000	70	1239	1	376954	1.654,00	E4
	2200	70	1321	1	376955	1.776,00	E4
	1000	80	884	1	376973	1.293,00	E4
	1200	80	1032	1	376974	1.450,00	E4
	1500	80	1195	1	376975	1.634,00	E4
1800	1800	80	1378	1	376976	1.825,00	E4
	2000	80	1511	1	376977	1.982,00	E4
	2200	80	1638	1	376978	2.142,00	E4
	1000	100	1294	1	385267	1.333,00	E4
	1200	100	1465	1	385268	1.494,00	E4
	1500	100	1717	1	385269	1.693,00	E4
	1600	100	1803	1	385270	1.771,00	E4
1800	100	1971	1	385271	1.893,00	E4	
	2000	100	2142	1	385272	2.103,00	E4
	2200	100	2311	1	385273	2.317,00	E4

Abmessungen			Gewicht	VPE	Artikel-Nr.	Preis/Stk.	RG
Lichte Breite	Lichte Höhe	Wandstärke					
[mm]	[mm]	[mm]	[kg]	[Stk]		[EUR]	
2050	1000	100	1380	1	376996	1.478,00	E4
	1200	100	1625	1	376997	1.659,00	E4
	1500	100	1888	1	376998	1.884,00	E4
	1800	100	2136	1	376999	2.103,00	E4
	2000	100	2268	1	377000	2.337,00	E4
	2200	100	2526	1	377001	2.430,00	E4
2520	1000	100	1665	1	377014	1.659,00	E4
	1200	100	1892	1	377015	1.869,00	E4
	1500	100	2176	1	377016	2.079,00	E4
	1800	100	2486	1	377017	2.376,00	E4

- Die dargestellten Betonlichtschächte in druckwasserdichter Ausführung sind standardmäßige für die Montage direkt an der Betonwand (weiße Wanne) vorgesehen.
- Druckwasserdicht Betonlichtschächte an gemauerten Kellerwänden montiert sind bauseits abzudichten. Unter dem Betonlichtschacht ist ein tragfähiges Streifenfundament zu erstellen.
- Druckwasserdichte Betonlichtschächte an schwarzer Wanne montiert sind bauseits abzudichten.
- Druckwasserdichte Betonlichtschächte sollten möglichst monolithisch ausgeführt werden. Mögliche lichte Höhen in monolithischer Bauweise:
 - 2600 mm in den lichten Lichtschachtbreiten von 820 und 1020 mm
 - 3000 mm in den lichten Lichtschachtbreiten von 1270, 1520 und 2050 mm
 - 2200 mm in den lichten Lichtschachtbreiten von 2520 mm
- Angaben zu der Notwendigkeit eines Streifenfundaments zum Lastabtrag und Einbauhinweise finden Sie auf Seite 194.



Betonlichtschächte

Montage bei drückendem Wasser oder aufsteigendem Sickerwasser

Lichtschachtkörper mit Boden – DWD – 800 mm Tiefe – für 160 mm Perimeterdämmung

Abmessungen			Gewicht	VPE	Artikel-Nr.	Preis/Stk.	RG
Lichte Breite	Lichte Höhe	Wandstärke					
[mm]	[mm]	[mm]	[kg]	[Stk]		[EUR]	
Lichte Tiefe: 800 mm							
1020	1000	70	765	1	376933	1.030,00	E4
	1200	70	869	1	376934	1.166,00	E4
	1500	70	1032	1	376935	1.327,00	E4
	1800	70	1190	1	376936	1.494,00	E4
	2000	70	1295	1	376937	1.669,00	E4
	2200	70	1401	1	376938	1.840,00	E4
1270	1000	70	868	1	376956	1.127,00	E4
	1200	70	982	1	376957	1.269,00	E4
	1500	70	1154	1	376958	1.450,00	E4
	1800	70	1332	1	376959	1.654,00	E4
	2000	70	1446	1	376960	1.859,00	E4
	2200	70	1561	1	376961	2.064,00	E4
1520	1000	80	1076	1	376979	1.338,00	E4
	1200	80	1202	1	376980	1.508,00	E4
	1500	80	1415	1	376981	1.659,00	E4
	1800	80	1638	1	376982	1.865,00	E4
	2000	80	1786	1	376983	2.069,00	E4
	2200	80	1927	1	376984	2.274,00	E4
1800	1000	100	1523	1	385274	1.366,00	E4
	1200	100	1715	1	385275	1.533,00	E4
	1500	100	1998	1	385276	1.771,00	E4
	1800	100	2284	1	385277	1.982,00	E4
	2000	100	2476	1	385278	2.200,00	E4
	2200	100	2665	1	385279	2.415,00	E4
2050	1000	100	1670	1	377002	1.517,00	E4
	1200	100	1874	1	377003	1.703,00	E4
	1500	100	2180	1	377004	1.966,00	E4
	1800	100	2481	1	377005	2.205,00	E4
	2000	100	2704	1	377006	2.445,00	E4
	2200	100	2895	1	377007	2.684,00	E4
2520	1000	100	1939	1	377018	1.786,00	E4
	1200	100	2167	1	377019	1.982,00	E4
	1500	100	2509	1	377020	2.244,00	E4
	1800	100	2851	1	377021	2.552,00	E4

■ Die dargestellten Betonlichtschächte in druckwasserdichter Ausführung sind standardmäßige für die Montage direkt an der Betonwand (weiße Wanne) vorgesehen.

■ Druckwasserdicht Betonlichtschächte an gemauerten Kellerwänden montiert sind bauseits abzudichten. Unter dem Betonlichtschacht ist ein tragfähiges Streifenfundament zu erstellen.

■ Druckwasserdichte Betonlichtschächte an schwarzer Wanne montiert sind bauseits abzudichten.

■ Druckwasserdichte Betonlichtschächte sollten möglichst monolithisch ausgeführt werden. Mögliche lichte Höhen in monolithischer Bauweise:

- 2600 mm in den lichten Lichtschachtbreiten von 820 und 1020 mm
- 3000 mm in den lichten Lichtschachtbreiten von 1270, 1520 und 2050 mm
- 2200 mm in den lichten Lichtschachtbreiten von 2520 mm

■ Angaben zu der Notwendigkeit eines Streifenfundaments zum Lastabtrag und Einbauhinweise finden Sie auf Seite 194.

Lichtschachtkörper mit Boden – DWD – 1000 mm Tiefe – für 160 mm Perimeterdämmung

Abmessungen			Gewicht	VPE	Artikel-Nr.	Preis/Stk.	RG
Lichte Breite	Lichte Höhe	Wandstärke					
[mm]	[mm]	[mm]	[kg]	[Stk]		[EUR]	
Lichte Tiefe: 1000 mm							
1020	1000	70	903	1	376939	1.064,00	E4
	1200	70	988	1	376940	1.215,00	E4
	1500	70	1209	1	376941	1.411,00	E4
	1800	70	1392	1	376942	1.567,00	E4
	2000	70	1514	1	376943	1.728,00	E4
	2200	70	1636	1	376944	1.884,00	E4
1270	1000	70	1002	1	376962	1.249,00	E4
	1200	70	1132	1	376963	1.372,00	E4
	1500	70	1318	1	376964	1.615,00	E4
	1800	70	1532	1	376965	1.840,00	E4
	2000	70	1652	1	376966	2.069,00	E4
	2200	70	1782	1	376967	2.294,00	E4
1520	1000	80	1250	1	376985	1.400,00	E4
	1200	80	1406	1	376986	1.572,00	E4
	1500	80	1628	1	376987	1.776,00	E4
	1800	80	1928	1	376988	2.001,00	E4
	2000	80	2001	1	376989	2.235,00	E4
	2200	80	2192	1	376990	2.323,00	E4
1800	1000	100	1756	1	385280	1.469,00	E4
	1200	100	1966	1	385281	1.650,00	E4
	1500	100	2280	1	385282	1.893,00	E4
	1800	100	2596	1	385283	2.127,00	E4
	2000	100	2809	1	385284	2.367,00	E4
	2200	100	3019	1	385285	2.596,00	E4
2050	1000	100	1920	1	377008	1.634,00	E4
	1200	100	2144	1	377009	1.835,00	E4
	1500	100	2481	1	377010	2.103,00	E4
	1800	100	2817	1	377011	2.362,00	E4
	2000	100	3043	1	377012	2.630,00	E4
	2200	100	3267	1	377013	2.883,00	E4
2520	1000	100	2222	1	377022	1.888,00	E4
	1200	100	2470	1	377023	2.094,00	E4
	1500	100	2844	1	377024	2.420,00	E4
	1800	100	3294	1	377025	2.704,00	E4

- Die dargestellten Betonlichtschächte in druckwasserdichter Ausführung sind standardmäßige für die Montage direkt an der Betonwand (weiße Wanne) vorgesehen.
- Druckwasserdicht Betonlichtschächte an gemauerten Kellerwänden montiert sind bauseits abzudichten. Unter dem Betonlichtschacht ist ein tragfähiges Streifenfundament zu erstellen.
- Druckwasserdichte Betonlichtschächte an schwarzer Wanne montiert sind bauseits abzudichten.
- Druckwasserdichte Betonlichtschächte sollten möglichst monolithisch ausgeführt werden. Mögliche lichte Höhen in monolithischer Bauweise:
 - 2600 mm in den lichten Lichtschachtbreiten von 820 und 1020 mm
 - 3000 mm in den lichten Lichtschachtbreiten von 1270, 1520 und 2050 mm
 - 2200 mm in den lichten Lichtschachtbreiten von 2520 mm

■ Angaben zu der Notwendigkeit eines Streifenfundaments zum Lastabtrag und Einbauhinweise finden Sie auf Seite 194.

Roste

Begehbare Roste – Lichtschachtrast Standard

- Stahl verzinkt
- Begehbare Roste bis 1,5 kN belastbar
- Aufnahmemöglichkeit für 4-fach Rostabhebesicherung
- Roste in Sondertiefe auf Anfrage

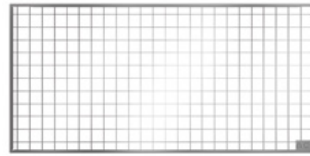

Maschenrost 30/30, begehbar

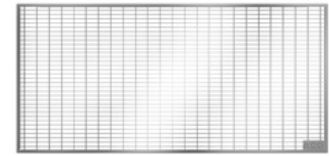

Maschenrost 30/10, begehbar

Für Lichtschacht		Abmessungen		Lüftungs- querschnitt	VPE	Artikel-Nr.	Preis/Stk.	RG
Lichte Tiefe	Lichte Breite	Tiefe	Breite					
[mm]	[mm]	[mm]	[mm]	[m ²]	[Stk]		[EUR]	
Maschenrost 30/30, begehbar, bis 1,5 kN belastbar								
500	820	520	900	0,35	1	377221	49,50	E4
	1020	520	1100	0,44	1	377223	57,75	E4
	1270	520	1350	0,55	1	377227	84,25	E4
	1520	520	1600	0,65	1	377231	146,00	E4
	1800	520	1880	0,78	1	385359	182,00	E4
	2050	520	2130	0,88	1	377235	198,25	E4
600	820	620	900	0,43	1	377222	56,50	E4
	1020	620	1100	0,53	1	377224	70,00	E4
	1270	620	1350	0,66	1	377228	103,75	E4
	1520	620	1600	0,79	1	377232	172,75	E4
	1800	620	1880	0,94	1	385360	209,75	E4
	2050	620	2130	1,07	1	377236	233,25	E4
800	2520	620	2600	1,31	1	377239	267,25	E4
	1020	820	1100	0,71	1	377225	123,25	E4
	1270	820	1350	0,88	1	377229	164,50	E4
	1520	820	1600	1,04	1	377233	221,00	E4
	1800	820	1880	1,27	1	385361	287,75	E4
	2050	820	2130	1,41	1	377237	298,00	E4
1000	2520	820	2600	1,74	1	377240	364,75	E4
	1020	1020	1100	0,89	1	377226	161,25	E4
	1270	1020	1350	1,11	1	377230	205,50	E4
	1520	1020	1600	1,32	1	377234	267,25	E4
	1800	1020	1880	1,59	1	385362	337,00	E4
	2050	1020	2130	1,78	1	377238	380,00	E4
	2520	1020	2600	2,20	1	377241	484,75	E4

Für Lichtschacht		Abmessungen		Lüftungs- querschnitt	VPE	Artikel-Nr.	Preis/Stk.	RG
Lichte Tiefe	Lichte Breite	Tiefe	Breite					
[mm]	[mm]	[mm]	[mm]	[m ²]	[Stk]		[EUR]	
Maschenrost 30/10, begehbar, bis 1,5 kN belastbar								
500	820	520	900	0,32	1	377242	67,00	E4
	1020	520	1100	0,40	1	377244	78,25	E4
	1270	520	1350	0,50	1	377248	110,00	E4
	1520	520	1600	0,59	1	377252	185,00	E4
	1800	520	1880	0,71	1	385363	251,75	E4
	2050	520	2130	0,80	1	377256	277,50	E4
600	820	620	900	0,39	1	377243	73,00	E4
	1020	620	1100	0,49	1	377245	87,50	E4
	1270	620	1350	0,60	1	377249	133,75	E4
	1520	620	1600	0,72	1	377253	215,75	E4
	1800	620	1880	0,85	1	385364	277,50	E4
	2050	620	2130	0,97	1	377257	308,25	E4
800	2520	620	2600	1,20	1	377260	334,00	E4
	1020	820	1100	0,64	1	377246	164,50	E4
	1270	820	1350	0,80	1	377250	195,25	E4
	1520	820	1600	0,95	1	377254	267,25	E4
	1800	820	1880	1,15	1	385365	334,00	E4
	2050	820	2130	1,29	1	377258	369,75	E4
1000	2520	820	2600	1,58	1	377261	458,25	E4
	1020	1020	1100	0,81	1	377247	200,50	E4
	1270	1020	1350	1,01	1	377251	256,75	E4
	1520	1020	1600	1,20	1	377255	298,00	E4
	1800	1020	1800	1,45	1	385366	390,50	E4
	2050	1020	2130	1,62	1	377259	462,25	E4
	2520	1020	2600	2,00	1	377262	565,00	E4

Betonlichtschächte

Ergänzende Bauteile für die Montage bei drückendem Wasser oder aufsteigendem Sickerwasser

Befahrbare Roste – Lichtschachtrost Standard

- Stahl verzinkt
- Befahrbare Roste bis 9 kN (Radlast) belastbar
- Aufnahmemöglichkeit für 4-fach Rostabhebesicherung
- Roste in Sondertiefe auf Anfrage
- Befahrbare Roste können standardmäßig nur parallel zur Montagefläche des Lichtschachts befahren werden
- Das Befahren des Rostes in Richtung der Montagefläche ist nur durch eine bauseitig anzubringende Verstärkung (Winkelisen) unter dem Rückenträger des Rostes möglich. Winkelisen führen wir nicht im Programm

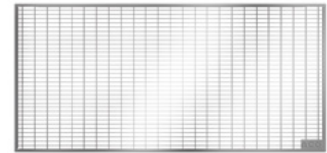

Für Lichtschacht		Abmessungen		Lüftungs- querschnitt	VPE	Artikel-Nr.	Preis/Stk.	RG
Lichte Tiefe	Lichte Breite	Tiefe	Breite					
[mm]	[mm]	[mm]	[mm]	[m ²]	[Stk]		[EUR]	
Maschenrost 30/10, befahrbar, bis 9 kN belastbar								
500	820	520	900	0,29	1	377263	157,25	E4
	1020	520	1100	0,36	1	377265	185,00	E4
	1270	520	1350	0,45	1	377269	226,00	E4
	1520	520	1600	0,54	1	377273	253,75	E4
	1800	520	1880	0,67	1	385367	354,00	E4
	2050	520	2130	0,73	1	377277	358,50	E4
600	820	620	900	0,50	1	377264	179,75	E4
	1020	620	1100	0,44	1	377266	220,00	E4
	1270	620	1350	0,55	1	377270	263,00	E4
	1520	620	1600	0,65	1	377274	313,25	E4
	1800	620	1880	0,82	1	385368	390,50	E4
	2050	620	2130	0,88	1	377278	411,00	E4
800	2520	620	2600	1,08	1	377281	460,25	E4
	1020	820	1100	0,58	1	377267	300,00	E4
	1270	820	1350	0,73	1	377271	339,00	E4
	1520	820	1600	0,86	1	377275	411,00	E4
	1800	820	1880	1,10	1	385369	493,00	E4
	2050	820	2130	1,17	1	377279	550,00	E4
1000	2520	820	2600	1,44	1	377282	615,00	E4
	1020	1020	1100	0,89	1	377268	351,25	E4
	1270	1020	1350	1,11	1	377272	431,50	E4
	1520	1020	1600	1,32	1	377276	540,00	E4
	1800	1020	1880	1,59	1	385370	606,00	E4
	2050	1020	2130	1,78	1	377280	586,00	E4
	2520	1020	2600	2,20	1	377283	760,00	E4

Lichtschachtabdeckungen



Einteilige Lichtschachtabdeckungen

- Zum sicheren Ableiten von Regenwasser
- Aus Plexiglas als Klarglas

Für Lichtschacht		Abmessungen		VPE	Artikel-Nr.	Preis/Stk.	RG
Lichte Tiefe	Lichte Breite	Tiefe	Breite				
[mm]	[mm]	[mm]	[mm]	[Stk]		[EUR]	
500	820	600	1000	1	377319	152,00	E4
	1020	600	1200	1	377321	187,00	E4
	1270	600	1500	1	377716	224,00	E4
	1520	600	1800	1	377329	302,00	E4
600	820	700	1000	1	377320	179,75	E4
	1020	700	1200	1	377322	207,50	E4
	1270	700	1500	1	377326	241,50	E4
	1520	700	1800	1	377330	322,50	E4

Zweiteilige Lichtschachtabdeckungen

- Zum sicheren Ableiten von Regenwasser
- Aus Plexiglas als Klarglas

Für Lichtschacht		Abmessungen		VPE	Artikel-Nr.	Preis/Stk.	RG
Lichte Tiefe	Lichte Breite	Tiefe	Breite				
[mm]	[mm]	[mm]	[mm]	[Stk]		[EUR]	
500	1800	600	2000	1	385380	374,00	E4
	2050	600	2400	1	377333	374,00	E4
600	1800	700	2000	1	385381	416,00	E4
	2050	700	2400	1	377334	415,00	E4

Insektenschutzgitter

- Fertiges Insektenschutzgitter
- Rahmen aus Aluminium
- Gewebe aus Edelstahl
- Mit Betonkantenüberdeckung



Für Lichtschacht		VPE	Artikel-Nr.	Preis/Stk.	RG
Lichte Tiefe	Lichte Breite				
[mm]	[mm]	[Stk]		[EUR]	
500	820	1	377341	243,50	E4
	1020	1	377343	265,00	E4
	1270	1	377347	297,00	E4
	1520	1	377351	322,50	E4
	1800	1	385384	477,75	E4
	2050	1	377355	531,00	E4
600	820	1	377342	256,75	E4
	1020	1	377344	281,50	E4
	1270	1	377348	317,50	E4
	1520	1	377352	342,00	E4
	1800	1	385385	506,00	E4
	2050	1	377356	562,00	E4
800	2520	1	377359	605,00	E4
	1020	1	377345	317,50	E4
	1270	1	377349	358,50	E4
	1520	1	377353	385,25	E4
	1800	1	385386	570,00	E4
	2050	1	377357	634,00	E4
1000	2520	1	377360	683,00	E4
	1020	1	377346	352,50	E4
	1270	1	377350	403,75	E4
	1520	1	377354	434,50	E4
	1800	1	385387	635,00	E4
	2050	1	377358	705,00	E4
	2520	1	377361	768,00	E4

4

Rückwände für Betonlichtschacht

- Aus Kunststoff
- In weiß
- Zum Einschieben in den Lichtschacht
- Ersetzt das Putzen im Lichtschacht
- Rückwände können übereinander gesetzt werden

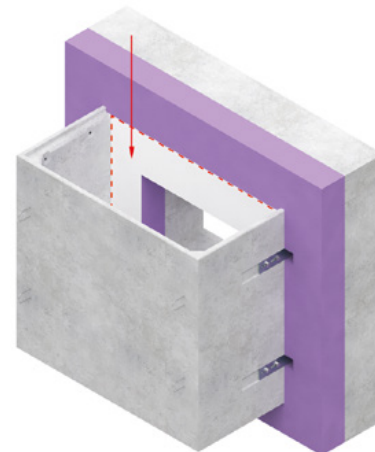





Für Lichtschacht		Abmessungen		VPE	Artikel-Nr.	Preis/Stk.	RG
Breite	Breite	Höhe		[Stk]		[EUR]	
[mm]	[mm]	[mm]					
820	865	1000		1	377362	79,25	E4
		1200		1	377363	94,25	E4
1020	1065	1000		1	377367	86,50	E4
		1200		1	377368	103,75	E4
1270	1315	1000		1	377373	97,75	E4
		1200		1	377374	117,25	E4
1520	1565	1000		1	384176	112,00	E4
		1200		1	384177	134,75	E4
1800	1845	1000		1	384178	131,50	E4
		1200		1	384179	158,25	E4
2050	2095	1000		1	384180	149,00	E4
		1200		1	384181	179,75	E4
2520	2565	1000		1	384182	184,00	E4
		1200		1	384183	220,00	E4

Zubehör

Beschreibung	Passend für	VPE	Artikel-Nr.	Preis/Stk.	RG
		[Stk]		[EUR]	
 Klebedichtstoff ■ 450 g Kartusche ■ Kartusche reicht für 2 Rückwände	■ Rückwand	12	375089	32,25	E2

Entwässerungsanschlüsse und Verschlüsse

Beschreibung		Passend für	VPE [Stk]	Artikel-Nr.	Preis/Stk. [EUR]	RG
	Entwässerungsanschluss ■ Mit Laubfang ■ Ohne Geruchsverschluss	■ Alle Lichtschachtgrößen ■ Alle Betonlichtschachtgrößen mit Boden	20	310069	32,25	E2
	Entwässerungsanschluss ■ Mit Laubfang ■ Mit Geruchsverschluss	■ Alle Lichtschachtgrößen ■ Alle Betonlichtschachtgrößen mit Boden	20	310079	53,25	E2
	Rückstauverschluss ■ Mit Laubfang, Geruchsverschluss und Rückstaeinheit	■ Alle Lichtschachtgrößen ■ Alle Betonlichtschachtgrößen mit Boden	20	310060	174,00	E2
	Rückstaeinheit für Entwässerungsanschluss ■ Zum Nachrüsten eines Entwässerungsanschlusses ■ Nur in Kombination mit Geruchsverschluss einsetzbar	■ Alle Lichtschachtgrößen ■ Alle Betonlichtschachtgrößen mit Boden	20	310068	128,25	E2
	Verschluss zum Schließen der Ablauföffnung im Lichtschacht	■ Alle Lichtschachtgrößen ■ Alle Betonlichtschachtgrößen mit Boden	10	35583	63,00	E2

Lichtschachtkörper ohne Boden – Lkw-befahrbar

- Heller und glatter Sichtbeton mit Stahlbewehrung entsprechend der Verkehrslasten
- Druckfestigkeitsklasse C35/45 (höhere Druckfestigkeitsklassen auf Anfrage möglich)
- 100 mm Wandstärke
- Radlast bis max. 50 kN (5 t), SLW 30
- Rostseitig ohne Falz
- Angegebenen Maße sind lichte Innenmaße
- Ohne Befestigungsmaterial
- Lkw-befahrbare Lichtschächte bis zu einer lichten Höhe von 2200 mm benötigen immer 2 Paar Befestigungswinkel
- Lichte Tiefe von 1000 mm auf Anfrage möglich
- Weitere Lichtschachthöhen in 100 mm Schritten, monolithisch und bis zu einer lichten Gesamthöhe von 3000 mm herstellbar
- Lieferzeit generell auf Anfrage



Lichtschächte ohne Boden – 500 mm Tiefe

Abmessungen			Gewicht	VPE	Artikel-Nr.	Preis/Stk.	RG
Lichte Breite	Lichte Höhe	Wandstärke					
[mm]	[mm]	[mm]	[kg]	[Stk]		[EUR]	
Lichte Tiefe: 500 mm							
1270	1500	100	990	1	380827	756,00	E4
	1800	100	1187	1	380828	812,00	E4
	2000	100	1318	1	380829	863,00	E4
1520	1500	100	1100	1	385470	1.093,00	E4
	1800	100	1319	1	385471	1.196,00	E4
	2000	100	1465	1	385472	1.266,00	E4
1800	1500	100	1223	1	380842	830,00	E4
	1800	100	1467	1	380843	910,00	E4
	2000	100	1630	1	380844	963,00	E4
2050	1500	100	1315	1	380845	1.008,00	E4
	1800	100	1577	1	380846	1.137,00	E4
	2000	100	1753	1	380847	1.201,00	E4

- Betonlichtschächte bis zu einer Höhe von 2000 mm benötigen 2 Paar Befestigungswinkel (gesamt 4 Winkel).
- Betonlichtschächte mit einer Höhe > 2000 mm benötigen 3 Paar Befestigungswinkel (gesamt 6 Winkel).
- Ein Streifenfundament in 30 x 30 cm (B x H) und in der Betongüte C25/30 ist unter jedem Lkw-befahrenen Betonlichtschacht herzustellen.
- Einbauhinweise zu den Streifenfundamenten finden Sie auf Seite 194.

Lieferzeit auf Anfrage.

Lichtschächte ohne Boden – 600 mm Tiefe

Abmessungen			Gewicht [kg]	VPE [Stk]	Artikel-Nr.	Preis/Stk. [EUR]	RG
Lichte Breite [mm]	Lichte Höhe [mm]	Wandstärke [mm]					
Lichte Tiefe: 600 mm							
1270	1500	100	1071	1	380830	769,00	E4
	1800	100	1284	1	380831	850,00	E4
	2000	100	1425	1	380832	892,00	E4
1520	1500	100	1179	1	380836	925,00	E4
	1800	100	1414	1	380837	1.078,00	E4
	2000	100	1571	1	380838	1.140,00	E4
1800	1500	100	1300	1	385479	1.168,00	E4
	1800	100	1560	1	385480	1.295,00	E4
	2000	100	1735	1	385481	1.421,00	E4
2050	1500	100	1398	1	380848	1.140,00	E4
	1800	100	1676	1	380849	1.259,00	E4
	2000	100	1863	1	380850	1.346,00	E4

Lichtschächte ohne Boden – 800 mm Tiefe

Abmessungen			Gewicht [kg]	VPE [Stk]	Artikel-Nr.	Preis/Stk. [EUR]	RG
Lichte Breite [mm]	Lichte Höhe [mm]	Wandstärke [mm]					
Lichte Tiefe: 800 mm							
1270	1500	100	1230	1	380833	843,00	E4
	1800	100	1475	1	380834	935,00	E4
	2000	100	1637	1	380835	986,00	E4
1520	1500	100	1340	1	380839	803,00	E4
	1800	100	1607	1	380840	915,00	E4
	2000	100	1785	1	380841	956,00	E4
1800	1500	100	1626	1	385400	946,00	E4
	1800	100	1950	1	385401	1.105,00	E4
	2000	100	2167	1	385402	1.163,00	E4
2050	1500	100	1558	1	380851	1.150,00	E4
	1800	100	1867	1	380852	1.274,00	E4
	2000	100	2076	1	380853	1.404,00	E4

- Betonlichtschächte bis zu einer Höhe von 2000 mm benötigen 2 Paar Befestigungswinkel (gesamt 4 Winkel).
- Ein Streifenfundament in 30 x 30 cm (B x H) und in der Betongüte C25/30 ist unter jedem Lkw-befahrenen Betonlichtschacht herzustellen.
- Betonlichtschächte mit einer Höhe > 2000 mm benötigen 3 Paar Befestigungswinkel (gesamt 6 Winkel).
- Einbauhinweise zu den Streifenfundamenten finden Sie auf Seite 194.

Lieferzeit auf Anfrage.



Lichtschächte ohne Boden – 1000 mm Tiefe

Abmessungen			Gewicht	VPE	Artikel-Nr.	Preis/Stk.	RG
Lichte Breite	Lichte Höhe	Wandstärke					
[mm]	[mm]	[mm]	[kg]	[Stk]		[EUR]	
Lichte Tiefe: 1000 mm							
1270	1500	100	1389	1	385406	975,00	E4
	1800	100	1666	1	385407	1.056,00	E4
	2000	100	1849	1	385408	1.109,00	E4
1520	1500	100	1501	1	385409	1.243,00	E4
	1800	100	1800	1	385410	1.407,00	E4
	2000	100	1999	1	385411	1.541,00	E4
1800	1500	100	1626	1	385403	1.073,00	E4
	1800	100	1950	1	385404	1.183,00	E4
	2000	100	2167	1	385405	1.255,00	E4
2050	1500	100	1718	1	385488	1.284,00	E4
	1800	100	2058	1	385489	1.438,00	E4
	2000	100	2289	1	385490	1.586,00	E4

- Betonlichtschächte bis zu einer Höhe von 2000 mm benötigen 2 Paar Befestigungswinkel (gesamt 4 Winkel).
- Ein Streifenfundament in 30 x 30 cm (B x H) und in der Betongüte C25/30 ist unter jedem Lkw-befahrenen Betonlichtschacht herzustellen.
- Betonlichtschächte mit einer Höhe > 2000 mm benötigen 3 Paar Befestigungswinkel (gesamt 6 Winkel).
- Einbauhinweise zu den Streifenfundamenten finden Sie auf Seite 194.

4

Lieferzeit auf Anfrage.

Lichtschachtkörper mit Boden – Lkw-befahrbar

- Heller und glatter Sichtbeton mit Stahlbewehrung entsprechend der Verkehrslasten
- Druckfestigkeitsklasse C35/45 (höhere Druckfestigkeitsklassen auf Anfrage möglich)
- 100 mm Wandstärke
- Radlast bis max. 50 kN (5 t), SLW 30
- Rostseitig ohne Falz
- Angegebenen Maße sind lichte Innenmaße
- Boden mit 2-seitigem Gefälle und Ablauföffnung DN 100
- Ohne Befestigungsmaterial
- Lkw-befahrbare Lichtschächte bis zu einer lichten Höhe von 2200 mm benötigen immer 2 Paar Befestigungswinkel
- Lichte Tiefe von 1000 mm auf Anfrage möglich
- Weitere Lichtschachthöhen in 100 mm Schritten, monolithisch und bis zu einer lichten Gesamthöhe von 3000 mm herstellbar
- Lieferzeit generell auf Anfrage



Lichtschächte mit Boden – 500 mm Tiefe

Abmessungen			Gewicht [kg]	VPE [Stk]	Artikel-Nr.	Preis/Stk.	RG
Lichte Breite [mm]	Lichte Höhe [mm]	Wandstärke [mm]					
Lichte Tiefe: 500 mm							
1270	1500	100	1263	1	380854	1.018,00	E4
	1800	100	1460	1	380855	1.077,00	E4
	2000	100	1591	1	380856	1.125,00	E4
1520	1500	100	1416	1	380863	1.094,00	E4
	1800	100	1635	1	380864	1.204,00	E4
	2000	100	1781	1	380865	1.250,00	E4
1800	1500	100	1593	1	385412	1.243,00	E4
	1800	100	1834	1	385413	1.356,00	E4
	2000	100	1996	1	385414	1.457,00	E4
2050	1500	100	1751	1	380872	1.306,00	E4
	1800	100	2012	1	380873	1.441,00	E4
	2000	100	2188	1	380874	1.541,00	E4

- Betonlichtschächte bis zu einer Höhe von 2000 mm benötigen 2 Paar Befestigungswinkel (gesamt 4 Winkel).
- Betonlichtschächte mit einer Höhe > 2000 mm benötigen 3 Paar Befestigungswinkel (gesamt 6 Winkel).
- Ein Streifenfundament in 30 x 30 cm (B x H) und in der Betongüte C25/30 ist unter jedem Lkw-befahrenen Betonlichtschacht herzustellen.
- Einbauhinweise zu den Streifenfundamenten finden Sie auf Seite 194.

Lieferzeit auf Anfrage.

Lichtschächte mit Boden – 600 mm Tiefe

Abmessungen			Gewicht	VPE	Artikel-Nr.	Preis/Stk.	RG
Lichte Breite	Lichte Höhe	Wandstärke					
[mm]	[mm]	[mm]	[kg]	[Stk]			
Lichte Tiefe: 600 mm							
1270	1500	100	1389	1	380857	1.050,00	E4
	1800	100	1602	1	380858	1.125,00	E4
	2000	100	1744	1	380859	1.171,00	E4
1520	1500	100	1550	1	380866	1.130,00	E4
	1800	100	1785	1	380867	1.228,00	E4
	2000	100	1941	1	380868	1.274,00	E4
1800	1500	100	1739	1	385415	1.325,00	E4
	1800	100	1996	1	385416	1.438,00	E4
	2000	100	2169	1	385417	1.549,00	E4
2050	1500	100	1908	1	380875	1.377,00	E4
	1800	100	2185	1	380876	1.526,00	E4
	2000	100	2372	1	380877	1.582,00	E4

Lichtschächte mit Boden – 800 mm Tiefe

Abmessungen			Gewicht	VPE	Artikel-Nr.	Preis/Stk.	RG
Lichte Breite	Lichte Höhe	Wandstärke					
[mm]	[mm]	[mm]	[kg]	[Stk]			
Lichte Tiefe: 800 mm							
1270	1500	100	1640	1	380860	1.009,00	E4
	1800	100	1885	1	380861	1.085,00	E4
	2000	100	2047	1	380862	1.166,00	E4
1520	1500	100	1817	1	380869	1.091,00	E4
	1800	100	2084	1	380870	1.261,00	E4
	2000	100	2262	1	380871	1.318,00	E4
1800	1500	100	2027	1	385418	1.406,00	E4
	1800	100	2316	1	385419	1.528,00	E4
	2000	100	2511	1	385420	1.597,00	E4
2050	1500	100	2215	1	380878	1.379,00	E4
	1800	100	2524	1	380879	1.488,00	E4
	2000	100	2733	1	380880	1.565,00	E4

- Betonlichtschächte bis zu einer Höhe von 2000 mm benötigen 2 Paar Befestigungswinkel (gesamt 4 Winkel).
- Ein Streifenfundament in 30 x 30 cm (B x H) und in der Betongüte C25/30 ist unter jedem Lkw-befahrenen Betonlichtschacht herzustellen.
- Betonlichtschächte mit einer Höhe > 2000 mm benötigen 3 Paar Befestigungswinkel (gesamt 6 Winkel).
- Einbauhinweise zu den Streifenfundamenten finden Sie auf Seite 194.

Lieferzeit auf Anfrage.



Lichtschächte mit Boden – 1000 mm Tiefe

Abmessungen			Gewicht	VPE	Artikel-Nr.	Preis/Stk.	RG
Lichte Breite	Lichte Höhe	Wandstärke					
[mm]	[mm]	[mm]	[kg]	[Stk]			
Lichte Tiefe: 1000 mm							
1270	1500	100	1893	1	385473	1.112,00	E4
	1800	100	2170	1	385474	1.289,00	E4
	2000	100	2352	1	385475	1.348,00	E4
1520	1500	100	2084	1	385482	1.329,00	E4
	1800	100	2383	1	385483	1.424,00	E4
	2000	100	2583	1	385484	1.493,00	E4
1800	1500	100	2315	1	385421	1.540,00	E4
	1800	100	2637	1	385422	1.655,00	E4
	2000	100	2853	1	385423	1.734,00	E4
2050	1500	100	2522	1	385491	1.548,00	E4
	1800	100	2863	1	385492	1.678,00	E4
	2000	100	3094	1	385493	1.793,00	E4

- Betonlichtschächte bis zu einer Höhe von 2000 mm benötigen 2 Paar Befestigungswinkel (gesamt 4 Winkel).
- Ein Streifenfundament in 30 x 30 cm (B x H) und in der Betongüte C25/30 ist unter jedem Lkw-befahrenen Betonlichtschacht herzustellen.
- Betonlichtschächte mit einer Höhe > 2000 mm benötigen 3 Paar Befestigungswinkel (gesamt 6 Winkel).
- Einbauhinweise zu den Streifenfundamenten finden Sie auf Seite 194.

Lieferzeit auf Anfrage.

¹⁾ Klasse RC 2 wird in Kombination mit befahrbarem Rost erreicht.

²⁾ Zum Versetzen der Betonlichtschächte sind 4 Seilschlaufen notwendig. Die Seilschlaufen sind wiederverwendbar.

³⁾ Für Sonderanfertigungen mit außenliegenden Aufnahmhülsen.

Befestigungssets/Zubehör



Befestigungsset 60 – 100 mm
Dämmung für Betonwand

Bezeichnung	Beschreibung	Material	VPE [Stk]	Artikel-Nr.	Preis/Stk. [EUR]	RG
Anwendung: für Betonwand						
Befestigungsset	■ Standard (1 Paar Winkel)	Stahl verzinkt	1	377209	26,75	E4
	■ 60 – 100 mm Dämmung (1 Paar Winkel)	Stahl verzinkt	1	377210	33,00	E4
	■ 120 – 160 mm Dämmung (1 Paar Winkel)	Stahl verzinkt	1	377211	38,00	E4
	■ 180 – 220 mm Dämmung (2 Paar Winkel)	Stahl verzinkt	1	377212	76,00	E4
	■ 180 – 220 mm Dämmung (3 Paar Winkel)	Stahl verzinkt	1	380920	108,00	E4
	■ 240 – 300 mm Dämmung (2 Paar Winkel)	Stahl verzinkt	1	377213	164,50	E4
	■ 240 – 300 mm Dämmung (3 Paar Winkel)	Stahl verzinkt	1	380921	215,75	E4
Zubehör						
Seilschleufe M16 ²⁾	■ Als Versetzhilfe	Stahl verzinkt	1	377220	35,00	E4
Seilschleufe M20 ³⁾	■ Als Versetzhilfe	Stahl verzinkt	1	377316	79,25	E4
Seilschleufe M24 ³⁾	■ Als Versetzhilfe	Stahl verzinkt	1	377752	94,75	E4

- Betonlichtschächte für den vertieften Einbau in lichter Höhe bis 2000 mm benötigen 2 Paar Befestigungswinkel.
- Betonlichtschächte für den vertieften Einbau in lichter Höhe größer 2000 mm benötigen 3 Paar Befestigungswinkel.

Roste und Winkelrahmen

- Bitte beachten Sie die Aufbauhöhen der Winkelrahmen
- Stahl verzinkt
- Bei Einsatz mit Hinterfüllplatte ist der Winkelrahmen auf der Hinterfüllplatte aufliegend
- Roste zum Einlegen in Winkelrahmen
- Radlast bis max. 50 kN (5 t); SLW 30
- Lieferzeit generell auf Anfrage

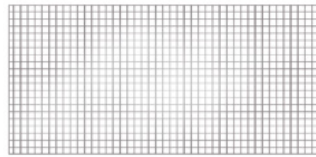

Maschenrost 30x30, befahrbar



Winkelrahmen

Winkelrahmen für Lkw-befahrbare Maschenroste – Einsatz ohne Hinterfüllplatte

Für Lichtschacht		Abmessungen		Aufbauhöhe	Gewicht	VPE	Artikel-Nr.	Preis/Stk.	RG
Tiefe	Breite	Tiefe	Breite						
[mm]	[mm]	[mm]	[mm]	[mm]	[kg]	[Stk]			
Winkelrahmen für Maschenrost MW 30x30, Radlast bis max. 50 kN (5 t); SLW 30									
500	1270	614	1498	53	32,0	1	380884	368,75	E4
	1520	614	1748	53	39,0	1	380887	446,75	E4
	1800	614	2028	53	44,7	1	385426	554,00	E4
	2050	614	2278	53	50,0	1	380890	616,00	E4
600	1270	714	1498	63	33,0	1	380885	379,00	E4
	1520	714	1748	63	41,0	1	380888	460,25	E4
	1800	714	2028	63	45,9	1	385427	566,00	E4
	2050	714	2278	63	52,0	1	380891	629,00	E4
800	1270	914	1498	83	35,0	1	380886	401,75	E4
	1520	914	1748	83	44,0	1	380889	496,25	E4
	1800	914	2028	83	48,9	1	385428	589,00	E4
	2050	914	2278	83	55,0	1	380892	655,00	E4
1000	1270	1114	1498	103	37,7	1	385446	425,25	E4
	1520	1114	1748	103	47,2	1	385450	530,00	E4
	1800	1114	2028	103	51,9	1	385429	612,00	E4
	2050	1114	2278	103	58,3	1	385454	678,00	E4

Lieferzeit auf Anfrage.

Maschenroste zum Einlegen in Winkelrahmen – Einsatz ohne Hinterfüllplatte

- Befahrbare Roste können standardmäßig nur parallel zur Montagefläche des Lichtschachts befahren werden
- Das Befahren des Rostes in Richtung der Montagefläche ist nur durch eine bauseitig anzubringende Verstärkung (Winkeleisen) unter dem Rückenträger des Rostes möglich. Winkeleisen führen wir nicht im Programm

Für Lichtschacht		Abmessungen		Lüftungs- querschnitt [m ²]	benötigte Anzahl je Schacht	Gewicht [kg]	VPE [Stk]	Artikel-Nr.	Preis/Stk.	RG
Tiefe [mm]	Breite [mm]	Tiefe [mm]	Breite [mm]							
Maschenrost MW 30x30, Radlast bis max. 50 kN (5 t); SLW 30										
500	1270	600	1480	0,49	1	65,0	1	380902	566,00	E4
	1520	600	865	0,59	2	38,0	1	380905	363,75	E4
	1800	600	1003	0,67	2	44,0	1	385434	427,25	E4
	2050	600	1128	0,75	2	49,0	1	380908	474,50	E4
600	1270	700	1480	0,59	1	88,0	1	380903	768,00	E4
	1520	700	865	0,71	2	51,0	1	380906	494,00	E4
	1800	700	1003	0,81	2	59,6	1	385435	657,00	E4
	2050	700	1128	0,91	2	67,0	1	380909	731,00	E4
800	1270	900	1480	0,79	1	146,0	1	380904	1.230,00	E4
	1520	900	865	0,94	2	85,0	1	380907	719,00	E4
	1800	900	1003	1,09	2	99,8	1	385436	844,00	E4
	2050	900	1128	1,22	2	111,0	1	380910	937,00	E4
1000	1270	1100	1480	0,98	1	204,0	1	385448	1.693,00	E4
	1520	1100	865	1,18	2	119,0	1	385452	945,00	E4
	1800	1100	1003	1,37	2	140,0	1	385437	1.035,00	E4
	2050	1100	1128	1,53	2	155,3	1	385456	1.147,00	E4

Anwendungsbeispiel

**ACO Betonlichtschacht Lkw-befahrbar,
1270 x 2000 x 600 mm
mit Boden**

- Winkelrahmen Lkw-befahrbar, SLW 30, 1270 x 600 mm
- Maschenrost, SLW 30, 1270 x 600 mm
- Befestigungswinkel Standard (4 Winkel)



¹⁾ Bei Einsatz von Hinterfüllplatten ist ein weiteres Paar Befestigungswinkel am Betonlichtschacht erforderlich. Preis auf Anfrage.

Betonlichtschächte

Ergänzende Bauteile Lkw-befahrbar

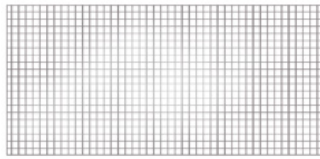

Maschenrost 30x30, befahrbar



Winkelrahmen

Winkelrahmen für Lkw-befahrbare Maschenroste – Einsatz mit Hinterfüllplatte

Für Lichtschacht		Abmessungen		Aufbauhöhe	Gewicht	VPE	Artikel-Nr.	Preis/Stk.	RG
Tiefe	Breite	Tiefe	Breite						
[mm]	[mm]	[mm]	[mm]	[mm]	[kg]	[Stk]			
Winkelrahmen für Maschenrost MW 30x30, Radlast bis max. 50 kN (5 t); SLW 30									
500	1270	718	1498	53	24,0	1	380893	296,00	E4
	1520	718	1748	53	30,0	1	380896	346,25	E4
	1800	718	2028	53	32,9	1	385430	380,00	E4
	2050	718	2278	53	36,0	1	380899	421,25	E4
600	1270	818	1498	63	25,0	1	380894	300,00	E4
	1520	818	1748	63	31,0	1	380897	357,50	E4
	1800	818	2028	63	34,3	1	385431	389,25	E4
	2050	818	2278	63	37,0	1	380900	432,50	E4
800	1270	1018	1498	83	28,0	1	380895	326,75	E4
	1520	1018	1748	83	35,0	1	380898	394,50	E4
	1800	1018	2028	83	37,7	1	385432	424,25	E4
	2050	1018	2278	83	41,0	1	380901	472,50	E4
1000	1270	1218	1498	103	29,9	1	385447	355,50	E4
	1520	1218	1748	103	37,9	1	385451	433,50	E4
	1800	1218	2028	103	41,0	1	385433	460,25	E4
	2050	1218	2278	103	43,8	1	385455	512,00	E4

Maschenroste zum Einlegen in Winkelrahmen – Einsatz mit Hinterfüllplatte

Für Lichtschacht		Abmessungen		Lüftungs- querschnitt	benötigte Anzahl je Schacht	Gewicht	VPE	Artikel-Nr.	Preis/Stk.	RG
Tiefe	Breite	Tiefe	Breite							
[mm]	[mm]	[mm]	[mm]	[m ²]		[kg]	[Stk]			
Maschenrost MW 30x30, Radlast bis max. 50 kN (5 t); SLW 30										
500	1270	700	1480	0,49	1	75,0	1	380911	660,00	E4
	1520	700	865	0,59	2	43,0	1	380914	425,25	E4
	1800	700	1003	0,67	2	50,5	1	385438	453,00	E4
	2050	700	1128	0,75	2	57,0	1	380917	504,00	E4
600	1270	800	1480	0,59	1	100,0	1	380912	877,00	E4
	1520	800	865	0,71	2	58,0	1	380915	512,00	E4
	1800	800	1003	0,81	2	67,7	1	385439	599,00	E4
	2050	800	1128	0,91	2	76,0	1	380918	667,00	E4
800	1270	1000	1480	0,79	1	161,0	1	380913	1.366,00	E4
	1520	1000	865	0,94	2	93,0	1	380916	798,00	E4
	1800	1000	1003	1,09	2	109,3	1	385440	937,00	E4
	2050	1000	1128	1,22	2	123,0	1	380919	1.045,00	E4
1000	1800	1200	1480	0,98	1	223,0	1	385449	1.859,00	E4
	1520	1200	865	1,18	2	128,0	1	385453	1.088,00	E4
	1800	1200	1003	1,37	2	151,0	1	385441	1.279,00	E4
	2050	1200	1128	1,53	2	169,7	1	385457	1.420,00	E4

Anwendungsbeispiel

ACO Betonlichtschacht Lkw-befahrbar, 1270 x 2000 x 600 mm mit Boden

- Zusätzlicher Befestigungswinkel
- Hinterfüllplatte Lkw-befahrbar, 1270 x 500 x 100 mm, an Lichtschacht angeschraubt
- Winkelrahmen Lkw-befahrbar, SLW 30, 1270 x 600 mm
- Maschenrost, SLW 30, 1270 x 600 mm
- Befestigungswinkel Standard (4 Winkel)
- Befestigungsset für Hinterfüllplatten



Hinterfüllplatten

- Heller und glatter Sichtbeton mit Stahlbewehrung
- Druckfestigkeitsklasse C35/45
- Zum Verschrauben mit dem Lichtschacht (ab einer Bauhöhe von 400 mm möglich)
- 100 mm Wandstärke
- Radlast bis max. 50 kN (5 t), SLW 30
- Mit Gewindehülsen M16 zum Versetzen
- Weitere Höhen zwischen 200 und 1000 mm auf Anfrage erhältlich
- Lieferzeit generell auf Anfrage







Abmessungen		VPE	Artikel-Nr.	Preis/Stk.	RG
Breite	Höhe				
[mm]	[mm]	[Stk]			
1270	500	1	380881	173,75	E4
	1000	1	380951	274,25	E4
1520	500	1	380882	223,00	E4
	1000	1	380952	328,75	E4
1800	500	1	385424	287,75	E4
	1000	1	385425	439,75	E4
2050	500	1	380883	302,00	E4
	1000	1	380953	459,25	E4

Zubehör

Beschreibung	Passend für	VPE	Artikel-Nr.	Preis/Stk.	RG
		[Stk]		[EUR]	
Befestigungsset für Hinterfüllplatte¹⁾					
<input type="checkbox"/> Stahl verzinkt	■ Hinterfüllplatte	1	377835	49,50	E4
<input type="checkbox"/> Edelstahl		1	377836	67,00	E4

Entwässerungsanschlüsse und Verschlüsse

Beschreibung		Passend für	VPE [Stk]	Artikel-Nr.	Preis/Stk. [EUR]	RG
	Entwässerungsanschluss <ul style="list-style-type: none"> ■ Mit Laubfang ■ Ohne Geruchsverschluss 	<ul style="list-style-type: none"> ■ Alle Lichtschachtgrößen ■ Alle Betonlichtschachtgrößen mit Boden 	20	310069	32,25	E2
	Entwässerungsanschluss <ul style="list-style-type: none"> ■ Mit Laubfang ■ Mit Geruchsverschluss 	<ul style="list-style-type: none"> ■ Alle Lichtschachtgrößen ■ Alle Betonlichtschachtgrößen mit Boden 	20	310079	53,25	E2
	Rückstauverschluss <ul style="list-style-type: none"> ■ Mit Laubfang ■ Mit Geruchsverschluss und Rückstaeinheit ■ Mit allgemein bauaufsichtlicher Zulassung Z-53.4-502 	<ul style="list-style-type: none"> ■ Alle Lichtschachtgrößen ■ Alle Betonlichtschachtgrößen mit Boden 	20	310060	174,00	E2
	Rückstaeinheit für Entwässerungsanschluss <ul style="list-style-type: none"> ■ Zum Nachrüsten eines Entwässerungsanschlusses ■ Nur in Kombination mit Geruchsverschluss einsetzbar 	<ul style="list-style-type: none"> ■ Alle Lichtschachtgrößen ■ Alle Betonlichtschachtgrößen mit Boden 	20	310068	128,25	E2
	Verschluss zum Schließen der Ablauföffnung im Lichtschacht	<ul style="list-style-type: none"> ■ Alle Lichtschachtgrößen ■ Alle Betonlichtschachtgrößen mit Boden 	10	35583	63,00	E2

Betonpumpensümpfe

ACO Produktvorteile

- Fertiges Betonteil, erspart die aufwendige Schalung
- Aus hochfestem WU-Beton in einem Guss
- 10 cm starke bewehrte Wände
- Umlaufendes MPA-geprüftes mineralisches Dichtband
- Einfache schnelle Kranmontage dank Kranschlaufen
- Vormontierte Ausschlagöffnungen für weitere Zulauföffnungen

- Heller und glatter Hochleistungsbeton
- Druckfestigkeitsklasse C35/45 (höhere Druckfestigkeitsklassen auf Anfrage)
- Passende Abdeckung im Zubehör
- Anschlussbewehrung zum Anschluss an die Bodenplatte
- Angegebene Maße sind lichte Innenmaße (Fertigungstoleranzen vorbehalten)
- 100 mm Dämmstärke bei gedämmtem Pumpensumpf
- 1 Anschluss DN 100/OD 110 inklusive, 3 weitere DN 100/OD 110 ausschlagbar

Pumpensümpfe ungedämmt – 1000 x 1000 mm



Abmessungen			Gewicht [kg]	VPE [Stk]	Artikel-Nr.	Preis/Stk. [EUR]	RG
Lichte Länge [mm]	Lichte Breite [mm]	Lichte Höhe [mm]					
1020	1020	600	1200	1	3009276	925,00	E7
		800	1300	1	3009277	1.027,00	E7
		1000	1500	1	3009278	1.130,00	E7

Pumpensümpfe gedämmt – 1000 x 1000 mm

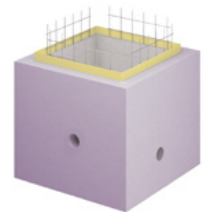

Abmessungen			Gewicht [kg]	VPE [Stk]	Artikel-Nr.	Preis/Stk. [EUR]	RG
Lichte Länge [mm]	Lichte Breite [mm]	Lichte Höhe [mm]					
1020	1020	600	1200	1	3009279	1.253,00	E7
		800	1300	1	3009300	1.407,00	E7
		1000	1500	1	3009301	1.531,00	E7

Zubehör

	Beschreibung	Passend für	Artikel-Nr.	Preis/Stk.	RG
				[EUR]	
	Anschlussdichtung SBR DN 100/OD 110	■ Betonpumpensumpf	2027323	35,50	E7
	Anschlussdichtung SBR DN 150/OD 160		2027497	37,00	E7
	Anschlussdichtung SBR DN 200/OD 200		2027499	39,25	E7

Ergänzende Bauteile

Abdeckungen für Betonpumpensümpfe

- Guter Korrosionsschutz durch Feuerverzinkung
- Einfacher Einbau und Transport durch ein geringes Eigengewicht
- Tränenblechplatte und befüllbare Abdeckung sind je nach Ausführung tagwasser- und geruchsdicht

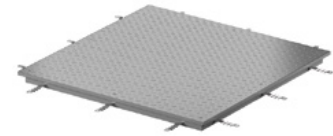

	Material	Abmessungen		Einbau- höhe [mm]	Gewicht [kg]	VPE [Stk]	Artikel-Nr.	Preis/Stk. [EUR]	RG
		Lichte Länge	Lichte Breite						
		[mm]	[mm]						

Maschenrost 30/30, begehbar



Stahl verzinkt	1020	1020	47	26,2	1	3009621	369,75	E7
-------------------	------	------	----	------	---	---------	--------	----

Tränenblechabdeckplatte; Stärke: 5 mm, begehbar

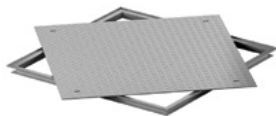

Stahl verzinkt	1020	1020	48	65,4	1	3009620	431,50	E7
-------------------	------	------	----	------	---	---------	--------	----

Tränenblechabdeckplatte tagwasser- und geruchsdicht; Stärke: 5 mm, Klasse: A 15



Stahl verzinkt	1000	1000	59,5	62,4	1	403914	867,00	Q2
-------------------	------	------	------	------	---	--------	--------	----

Befüllbare Abdeckung; tagwasser- und geruchsdicht; Wannentiefe: 110 mm, Klasse M 125



Stahl verzinkt	1000	1000	82,5	40,0	1	415881	563,00	Q2
-------------------	------	------	------	------	---	--------	--------	----

NEU Wärmepumpenfundamente

ACO Produktvorteile

- Auf unterschiedliche Wärmepumpen einstellbar
- Gewichtsoptimiert für eine einfache Installation
- Bohrlose Befestigung der Wärmepumpe
- Sicherung gegen das Umkippen der Wärmepumpe
- Ganz ohne Betonage einsetzbar



Typ	Fundament	Maximaler Fußabstand	Minimaler Fußabstand	Maximaler Fußabstand	Länge Stange	Länge Abdeckblech	Material Abdeckblech	Gewicht	VPE	Artikel-Nr.	Preis/Stk.	RG
		Tiefe	Breite	Breite								
A	450 kurz	450	490	650	490	334	Edelstahl	51,6	5	386925	409,00	WF
B	450 kurz	450	590	750	590	434	Edelstahl	52,9	5	386926	424,00	WF
C	450 lang	450	700	1124	680	524	Edelstahl	70,0	5	386927	469,00	WF
D	450 lang	450	900	1344	900	744	Edelstahl	72,8	5	386928	499,00	WF
E	600 lang	600	700	1124	680	524	Edelstahl	79,0	5	386929	499,00	WF
F	600 lang	600	900	1344	900	744	Edelstahl	81,8	5	386930	529,00	WF
G	600 lang	600	1100	1544	1100	944	Edelstahl	84,2	5	386931	559,00	WF



Beispiel 450 kurz



Beispiel 450 lang



Beispiel 600 lang

Anwendungsbeispiel

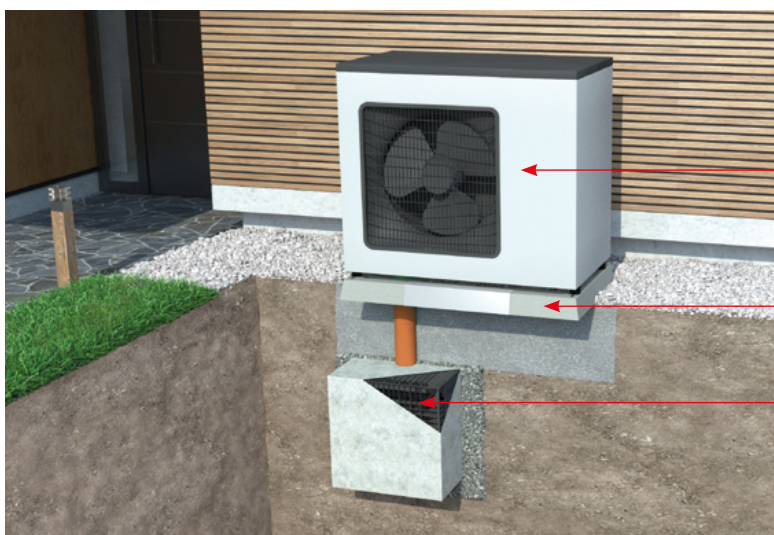





Wärmepumpe

Wärmepumpenfundament

Sichere Ableitung von Kondensat

Wärmepumpe mit Fertigfundament von ACO und Anschluss an Sickerrohr oder Sickerbox (Abbildung)

Zubehör

Beschreibung	Passend für	VPE [Stk]	Artikel-Nr.	Preis/Stk. [EUR]	RG
 <p>Befestigungsset</p> <ul style="list-style-type: none"> ■ Klemmstein ■ Distanzscheibe ■ Mutter ■ Vibrationsdämpfer ■ Beilegescheibe ■ Material: Stahl verzinkt 	■ Wärmepumpenfundamente	10	386932	45,00	WF
 <p>Verankerungsset 450</p> <ul style="list-style-type: none"> ■ Ankerplatte ■ Erdnagel ■ Material: Stahl 	■ Wärmepumpenfundamente	10	386933	69,00	WF
 <p>Verankerungsset 600</p> <ul style="list-style-type: none"> ■ Ankerplatte ■ Erdnagel ■ Material: Stahl 	■ Wärmepumpenfundamente	10	386934	77,00	WF
 <p>Sickerrohr 1000 mm, Ø 230 mm inkl. Filtervlies</p> <ul style="list-style-type: none"> ■ Ableitung und Speichern des Kondensats ■ Material: Kunststoff 	■ Wärmepumpenfundamente	10	386936	39,00	WF
 <p>Sickerbox 600x600x600 mm, Vlies, 205 l Volumen</p> <ul style="list-style-type: none"> ■ Ableitung und Speichern des Kondensats ■ Material: Kunststoff 	■ Wärmepumpenfundamente	6	81032	155,00	L1

4

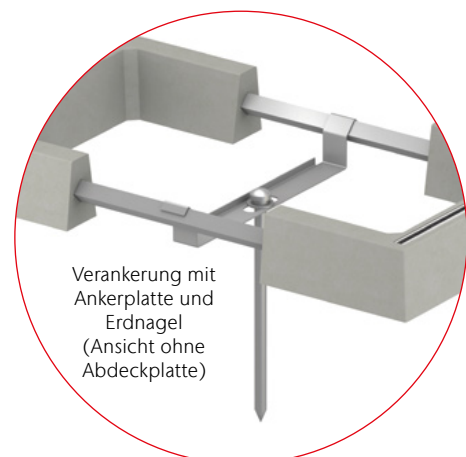



5

Rückstauschutzsysteme
und Hebeanlagen

HOLD:
Abhalten und Rückhalten

REUSE:
Pumpen, Ableiten und
Wiederverwenden

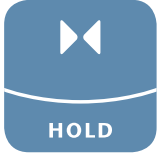

Rückstauschutzsysteme und Hebeanlagen

		Produktauswahlhilfe zum Kellerschutz	304
Triplex für freiliegende Rohrleitungen	Für fäkalienfreies Abwasser	Reinigungsrohre Triplex	306
		Einfachrückstauverschlüsse Triplex Typ 0	307
		Einfachrückstauverschlüsse Triplex Typ 1	308
		Doppelrückstauverschlüsse Triplex Typ 2	309
		Zubehör	310
Triplex-K mit Schachtsystem	Für fäkalienfreies Abwasser	Reinigungsrohre Triplex-K	312
		Einfachrückstauverschlüsse Triplex-K-0	313
		Einfachrückstauverschlüsse Triplex-K-1	314
		Doppelrückstauverschlüsse Triplex-K-2	315
		Zubehör	316
Rückstauautomaten Quatrix-K	Für fäkalienhaltiges Abwasser	Fäkalienrückstauautomat Quatrix-K für freiliegende Rohrleitungen	318
		Fäkalienrückstauautomaten Quatrix-K mit Schachtsystem	319
		Zubehör	320
Hebeanlagen für fäkalienfreies Abwasser	Kleinhebeanlagen Sinkamat-K	Sinkamat-K mono	324
		Sinkamat-K duo	326
		Sinkamat-K mono/duo für den Rohbauer	328
		Sinkamat-K mono für den Haustechniker	330
		Sinkamat-K duo für den Haustechniker	331
		Zubehör	340
Hebeanlagen für fäkalienhaltiges Abwasser	Unterflurhebeanlagen Multi-UF	Multi-UF – komplett	336
		Multi-UF für den Rohbauer	338
		Multi-UF für den Haustechniker	339
		Zubehör	340
		Multi-Star	Multi-Star mono MDP1/MWP1
Multi-Star duo DDP	344		
Zubehör	346		
Hebeanlagen für flexible Aufstellung	Multi-Flex	Multi-Flex Behältereinheit für den Rohbauer	348
		Multi-Flex UF Pumpensets – fäkalienfrei	350
		Multi-Flex UF Pumpensets – fäkalienhaltig	351
		Multi-Flex ÜF Pumpensets – fäkalienfrei	352
		Multi-Flex ÜF Pumpensets – fäkalienhaltig	353
		Systemkomponenten	354
Zubehör	356		



Leistungserklärungen gemäß BauPVO
unter: [dop.aco.com](https://www.dop.aco.com)

ACO Rückstauverschlüsse
Online-Informationen



Produktauswahlhilfe

Ablaufstelle unterhalb der Rückstauenebene **mit** Gefälle zum Kanal*

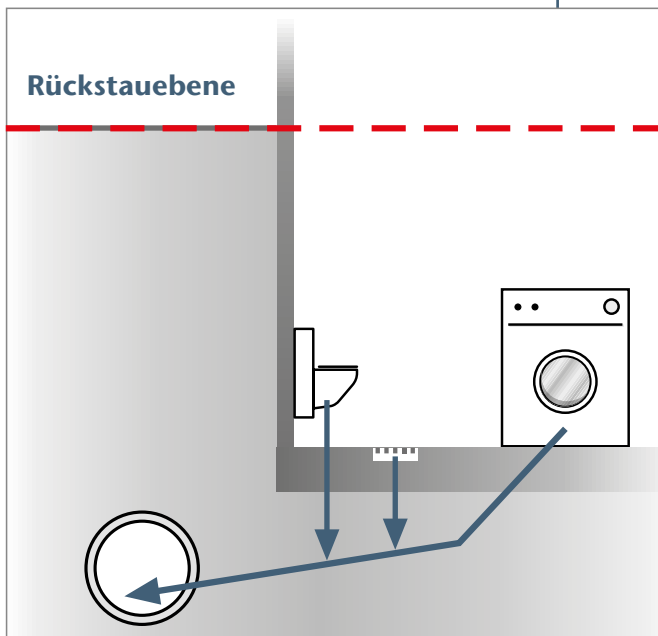

Das anfallende Abwasser kann mit Gefälle zum Kanal abgeleitet werden. Die Ablaufstelle befindet sich aber unterhalb der Rückstauenebene und ist im Fall von Rückstau gefährdet.

*Bei Ablaufstellen unterhalb der Rückstauenebene **ohne** Gefälle zum Kanal können KEINE Rückstauverschlüsse, sondern ausschließlich **Abwasserhebeanlagen** verwendet werden.

Räume mit untergeordneter Nutzung



In den gefährdeten Räumen befinden sich keine Sachwerte (z. B. einfache Lagerräume). Im Rückstaufall muss zudem auf die Ablaufstelle verzichtet werden können.

Räume mit Sachwerten



In den gefährdeten Räumen befinden sich Sachwerte (z. B. Vorratslager, Heizungsanlagen, Räume mit Maschinen, etc.). Im Rückstaufall kann auf die Nutzung der Ablaufstellen nicht verzichtet werden.

**Keine
Entwässerung
bei Rückstau
notwendig**

**Rückstauverschlüsse für freiliegende
Rohrleitungen**

- Grauwasser: ACO Rückstauverschluss Triplex, Typ 2
- Schwarzwasser: ACO Rückstauautomat Quatrix-K

**Rückstauverschlüsse für den Einbau
in die Bodenplatte**

- Grauwasser: ACO Kellerablauf Junior oder ACO Rückstauverschluss Triplex, Typ 2
- Schwarzwasser: ACO Rückstauautomat Quatrix-K

Rückstauverschlüsse ab Seite 306



Triplex

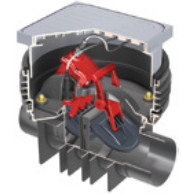

Quatrix

**Kontinuierliche
Entwässerung
bei Rückstau
notwendig**

**Abwasserhebeanlagen (Duo-Ausführung)
für Freiaufstellung und
Pumpensumpf im Gebäude**

- Grauwasser: ACO Abwasserhebeanlage Multi-Flex
- Schwarzwasser: ACO Abwasserhebeanlage Multi-Flex
- Grauwasser: ACO Sinkamat-K oder Multi-Flex

Duo-Hebeanlagen ab Seite 326

**Pumpstationen (Duo-Ausführung)
für Aufstellung außerhalb des Gebäudes**

- Grauwasser: ACO Pumpstation Multi-Max
- Schwarzwasser: ACO Pumpstation Multi-Max

Pumpstationen, siehe Buch „Abscheider und Pumpstationen“



Sinkamat-K



Multi-Star

**Keine
kontinuierliche
Entwässerung
bei Rückstau
notwendig**

**Abwasserhebeanlagen (Mono-Ausführung)
für Freiaufstellung und
Pumpensumpf im Gebäude**

- Grauwasser: ACO Abwasserhebeanlage Sinkamat-K oder Multi-Flex
- Schwarzwasser: ACO Abwasserhebeanlage Multi-Star oder Multi-Flex

**Abwasserhebeanlagen (Mono-Ausführung)
für den Einbau in die Bodenplatte**

- Grauwasser: ACO Abwasserhebeanlage Sinkamat-K oder Multi-Flex
- Schwarzwasser: ACO Abwasserhebeanlage Multi-UF oder Multi-Flex

Mono-Hebeanlagen ab Seite 324



Multi-UF



Multi-Flex

Reinigungsrohre Triplex

ACO Produktvorteile

- Kompakte Größe
- Werkzeuglose Wartung
- Schnellverschluss für Deckelverriegelung (Einhand-Bedienung)
- Ab 8 mm Gefällesprung
- Einfache Reinigung und Wartung
- Kamerabefahrbar

- Aus Kunststoff
- Reinigungsrohr für fäkalienfreies und fäkalienhaltiges Abwasser
- Mit zwei Schnellverschlüssen für Deckelverriegelung
- Nachrüstbar zu Typ 0, 1 und 2 nach EN 13564 jedoch nicht zu Typ 3-F elektrisch



Einbau	Beschreibung	Nennweite	Gewicht	VPE	Artikel-Nr.	Preis/Stk.	RG
			[kg]	[Stk]		[EUR]	
Zum Einbau in eine freiliegende Rohrleitung	■ Reinigungsrohr für fäkalienhaltiges (Schwarzwasser) und fäkalienfreies (Grauwasser) Abwasser, ohne Rückstauklappe	DN 100	1,3	10	2110.30.00 ¹⁾	65,75	F1
		DN 125	2,4	10	2125.30.00 ¹⁾	105,00	F1
		DN 150	2,6	10	2150.30.00 ¹⁾	105,00	F1

Abmessungen

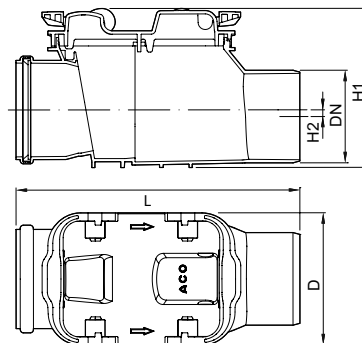

Nennweite	Abmessungen			
	D	L	H1	H2
	[mm]	[mm]	[mm]	[mm]
DN 100	157	337	189	8
DN 125	214	403	241	10
DN 150	214	457	241	10

¹⁾ Nachrüstbar zum Rückstauverschluss für fäkalienfreies Abwasser

Einfachrückstauverschlüsse Triplex Typ 0

ACO Produktvorteile

- Kompakte Größe
- Werkzeuglose Wartung
- Schnellverschluss für Deckelverriegelung
- Ab 8 mm Gefällesprung
- Einfache Reinigung und Wartung
- Kamerabefahrbar

- Aus Kunststoff
- Typ 0 geprüft nach DIN EN 13564
- Für Regenwassernutzungsanlagen mit einer selbsttätig schließenden Rückstauklappe
- Mit großer Reinigungs- und Wartungsöffnung
- Nachrüstbar zu Typ 1 und 2 nach EN 13564 jedoch nicht zu Typ 3-F elektrisch



Einbau	Beschreibung	Nennweite	Gewicht [kg]	VPE [Stk]	Artikel-Nr.	Preis/Stk.	RG
						[EUR]	
Zum Einbau in eine freiliegende Rohrleitung	<ul style="list-style-type: none"> ■ Typ 0, geeignet für Regenwassernutzungsanlagen ■ Mit einer Rückstauklappe 	DN 100	1,4	4	2110.00.00	132,00	F1
		DN 125	2,5	4	2125.00.00	179,75	F1
		DN 150	2,6	4	2150.00.00	179,75	F1

Abmessungen

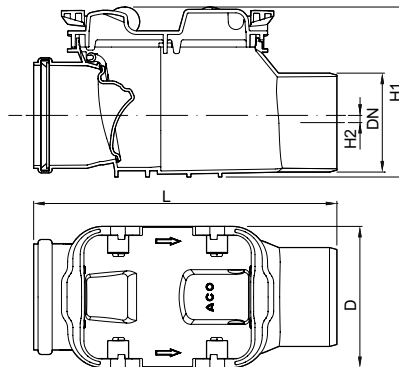

Nennweite	Abmessungen				
	D [mm]	L [mm]	L1 [mm]	H1 [mm]	H2 [mm]
DN 100	157	337	236	189	8
DN 125	214	403	306	241	10
DN 150	214	457	306	241	10

Einfachrückstauverschlüsse Triplex Typ 1

ACO Produktvorteile

- Kompakte Größe
- Werkzeuglose Wartung
- Schnellverschluss für Deckelverriegelung
- Ab 8 mm Gefällesprung
- Einfache Reinigung und Wartung
- Kamerabefahrbar

- Aus Kunststoff
- Typ 1 geprüft nach DIN EN 13564
- Für Regenwassernutzungsanlagen mit einer selbsttätig schließenden Rückstauklappe und Notverschluss
- Mit großer Reinigungs- und Wartungsöffnung
- Nachrüstbar zu Typ 2 nach EN 13564 jedoch nicht zu Typ 3-F elektrisch



Einbau	Beschreibung	Nennweite	Gewicht	VPE	Artikel-Nr.	Preis/Stk.	RG
Zum Einbau in eine freiliegende Rohrleitung	■ Typ 1, geeignet für Regenwassernutzungsanlagen	DN 100	1,5	4	2110.10.00	216,75	F1
	■ Mit einer Rückstauklappe	DN 125	2,7	4	2125.10.00	288,75	F1
	■ Mit Notverschluss	DN 150	2,9	4	2150.10.00	288,75	F1

Abmessungen

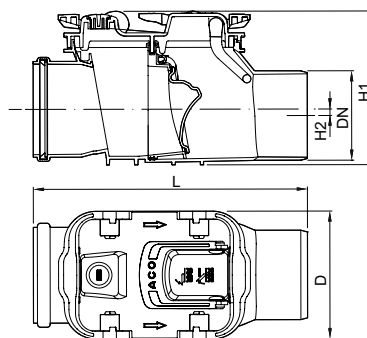

Nennweite	Abmessungen				
	D	L	L1	H1	H2
	[mm]	[mm]	[mm]	[mm]	[mm]
DN 100	157	337	236	189	8
DN 125	214	403	306	241	10
DN 150	214	457	306	241	10

Doppelrückstauverschlüsse Triplex Typ 2

ACO Produktvorteile

- Kompakte Größe
- Werkzeuglose Wartung
- Schnellverschluss-/verschlüsse für Deckelverriegelung
- Erstmals für Triplex DN 50/DN 70:
 - „Dichtigkeitsprüfung vor Ort“ nach DIN EN 13564 möglich
 - Nur 6 mm Gefällesprung
- Triplex DN 100 – DN 150:
 - Große Reinigungs- und Wartungsöffnung
 - Ab 8 mm Gefällesprung
 - Kamerabefahrbar

- Aus Kunststoff
- Typ 2 geprüft nach DIN EN 13564
- Für fäkalienfreies Abwasser (Grauwasser) und Regenwassernutzungsanlagen
- Mit zwei selbsttätig schließenden Rückstauklappen, davon eine als handverriegelbarer Notverschluss
- Mit großer Reinigungs- und Wartungsöffnung sowie Prüftrichter







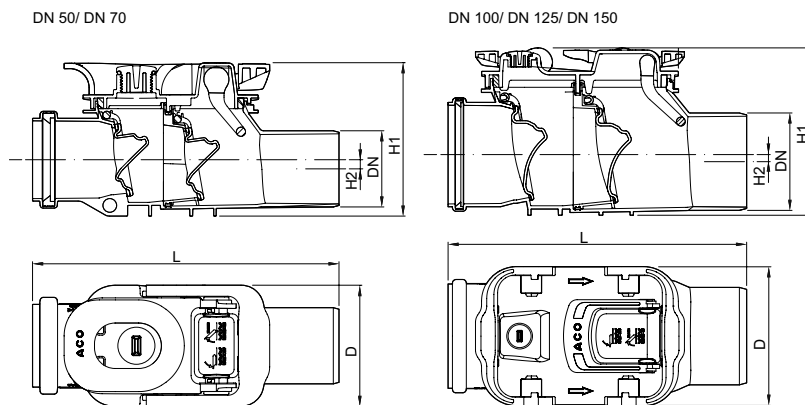



Einbau	Beschreibung	Nennweite	Gewicht	VPE	Artikel-Nr.	Preis/Stk.	RG
Zum Einbau in eine freiliegende Rohrleitung	<ul style="list-style-type: none"> ■ Typ 2, geeignet für: <ul style="list-style-type: none"> □ Fäkalienfreies Abwasser (Grauwasser) □ Regenwassernutzungsanlagen ■ Mit zwei Rückstauklappen ■ Mit Notverschluss 	DN 50	0,4	4	2105.20.00	123,25	F1
		DN 70	0,7	4	2107.20.00	187,00	F1
		DN 100	1,7	4	2110.20.00	262,00	F1
		DN 125	2,9	4	2125.20.00	342,00	F1
		DN 150	3,0	4	2150.20.00	342,00	F1

Abmessungen



Nennweite	Abmessungen				
	D	L	L1	H1	H2
	[mm]	[mm]	[mm]	[mm]	[mm]
DN 50	80	201	135	101	6
DN 70	108	256	197	132	6
DN 100	157	337	236	189	8
DN 125	214	403	306	241	10
DN 150	214	457	306	241	10

Zubehör

	Beschreibung	Passend für	VPE [Stk]	Artikel-Nr.	Preis/Stk. [EUR]	RG
	Verriegelungsdeckel ■ Mit Notverschluss	■ ACO Rückstauverschlüsse Triplex □ DN 100	1	2110.20.11	58,75	F1
	Verriegelungsdeckel ■ Mit Notverschluss	■ ACO Rückstauverschlüsse Triplex □ DN 125/DN 150	1	2150.20.11	76,00	F1
	Deckel ■ Ohne Notverschluss	■ ACO Einfachrückstauverschlüsse Triplex □ DN 100	1	2110.00.11	44,25	F1
	Deckel ■ Ohne Notverschluss	■ ACO Einfachrückstauverschlüsse Triplex □ DN 125/DN 150	1	2150.00.11	70,00	F1
	Einschiebeteil ■ Einschiebeteil zur Nachrüstung ■ Bei Typ 1 und 2 erforderlich zur Verwendung der Rückstauklappe	■ ACO Rückstauverschlüsse Triplex □ Typ 1 DN 100 □ Typ 2 DN 100	1	2110.20.15	16,25	F1
		■ ACO Rückstauverschlüsse Triplex □ Typ 1 DN 125/DN 150 □ Typ 2 DN 125/DN 150	1	2150.20.15	18,75	F1
	Rückstauverschlussklappe ■ Rückstauklappe zur Nachrüstung ■ Bei Verwendung bei Typ 1 und 2 ist das Einschiebeteil erforderlich	■ ACO Rückstauverschlüsse Triplex □ Typ 0 DN 100 □ Typ 1 DN 100 □ Typ 2 DN 100	1	2110.20.12	55,50	F1
		■ ACO Rückstauverschlüsse Triplex □ Typ 0 DN 125/DN 150 □ Typ 1 DN 125/DN 150 □ Typ 2 DN 125/DN 150	1	2150.20.12	61,75	F1
	Prüftrichter ■ Zur Wartung für alle Nennweiten	■ ACO Rückstauverschlüsse	1	2110.20.13	18,50	F1
	Verschlusschraube ■ Für alle Nennweiten	■ ACO Rückstauverschlüsse	1	2110.20.14	9,10	F1

Reinigungsrohre Triplex-K

ACO Produktvorteile

- Nur 12 mm Gefällesprung
- Nur 71 cm Montageöffnung ohne Gegengefälle
- Optimal für den Sanierungsfall
- Kamerabefahrbar
- Wahlweise mit höhenverstellbarem Abdichtungsflansch für WU-Beton

- Aus Kunststoff
- Zum Einbau in die Bodenplatte
- Höhenverstellbares und drehbares Aufsatzstück
- Tagwasserdichte Wendeplatte für Fliesen- oder Kunststoffabdeckung
 - Belastungsklasse K 3
- Anschlussrohre werkseitig als Spitzenden ausgebildet
- Nachrüstbar zu Typ 0, 1, 2 sowie Typ 3F gemäß DIN EN 13564

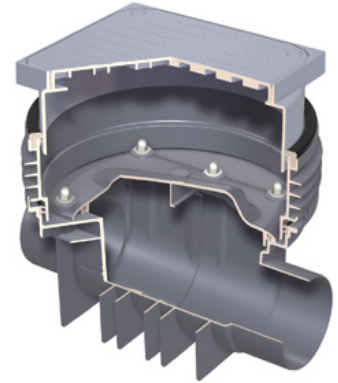

Einbau	Beschreibung	Nennweite	Gewicht	VPE	Artikel-Nr.	Preis/Stk.	RG
			[kg]	[Stk]		[EUR]	
Zum Einbau in die Bodenplatte	■ Reinigungsrohr für fäkalienhaltiges (Schwarzwasser) und fäkalienfreies (Grauwasser) Abwasser, ohne Rückstauklappe	DN 100	11,9	2	620354	438,75	F1
		DN 125	11,9	2	620479	464,25	F1
		DN 150	11,9	2	620355	489,00	F1

Abmessungen

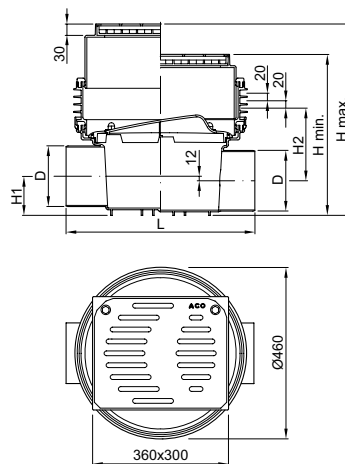

Nennweite	Abmessungen					
	D	L	H1	H2	H min.	H max.
	[mm]	[mm]	[mm]	[mm]	[mm]	[mm]
DN 100	110	460	79	217	460	512
DN 125	125	469	86	210	460	512
DN 150	160	504	104	192	460	512

Einfachrückstauverschlüsse Triplex-K-0

ACO Produktvorteile

- Nur 12 mm Gefällesprung
- Nur 71 cm Montageöffnung ohne Gegengefälle
- Optimal für den Sanierungsfall
- Kamerabefahrbar
- Wahlweise mit höhenverstellbarem Abdichtungsflansch für WU-Beton

- Aus Kunststoff
- Zum Einbau in die Bodenplatte
- Typ 0 geprüft gemäß DIN EN 13564
- Für Regenwasser
- Mit 1 selbsttätig schließenden Rückstauklappe
- Mit großer Reinigungs- und Wartungsöffnung
- Höhenverstellbares und drehbares Aufsatzstück
- Tagwasserdichte Wendepatte für Fliesen- oder Kunststoffabdeckung
 - Belastungsklasse K 3
- Anschlussrohre werkseitig als Spitzenden ausgebildet
- Nachrüstbar zu Typ 1, 2 sowie Typ 3F gemäß DIN EN 13564

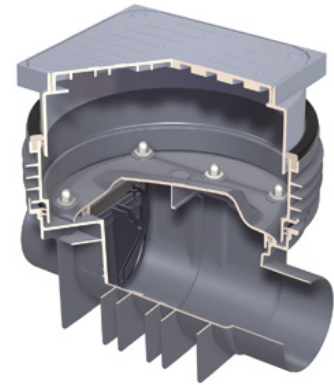

Einbau	Beschreibung	Nennweite	Gewicht	VPE	Artikel-Nr.	Preis/Stk.	RG
			[kg]	[Stk]		[EUR]	
Zum Einbau in die Bodenplatte	<ul style="list-style-type: none"> ■ Typ 0, geeignet für Regenwassernutzungsanlagen ■ Mt einer Rückstauklappe 	DN 100	12,3	2	620358	513,00	F1
		DN 125	12,3	2	620481	551,00	F1
		DN 150	12,3	2	620359	594,00	F1

Abmessungen

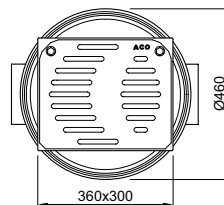
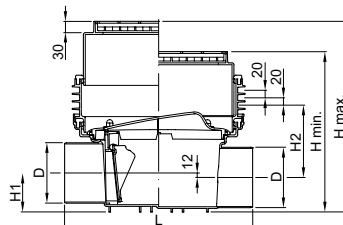

Nennweite

Abmessungen

	D	L	H1	H2	H min.	H max.
	[mm]	[mm]	[mm]	[mm]	[mm]	[mm]
DN 100	110	460	79	217	460	512
DN 125	125	469	86	210	460	512
DN 150	160	504	104	192	460	512

Einfachrückstauverschlüsse Triplex-K-1

ACO Produktvorteile

- Nur 12 mm Gefällesprung
- Nur 71 cm Montageöffnung ohne Gegengefälle
- Optimal für den Sanierungsfall
- Kamerabefahrbar
- Wahlweise mit höhenverstellbarem Abdichtungsflansch für WU-Beton

- Aus Kunststoff
- Zum Einbau in die Bodenplatte
- Typ 1 geprüft gemäß DIN EN 13564
- Für Regenwasser
- Mit 1 selbsttätig schließenden Rückstauklappe
 - Selbsttätiger Verschluss (kombiniert mit Notverschluss)
- Mit großer Reinigungs- und Wartungsöffnung
- Höhenverstellbares und drehbares Aufsatzstück
- Tagwasserdichte Wendeplatte für Fliesen- oder Kunststoffabdeckung
 - Belastungsklasse K 3
- Anschlussrohre werkseitig als Spitzenden ausgebildet
- Nachrüstbar zu Typ 2 sowie Typ 3F gemäß DIN EN 13564

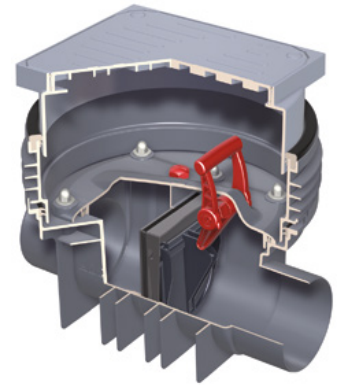

Einbau	Beschreibung	Nennweite	Gewicht	VPE	Artikel-Nr.	Preis/Stk.	RG
			[kg]	[Stk]		[EUR]	
Zum Einbau in die Bodenplatte	<ul style="list-style-type: none"> ■ Typ 1, geeignet für Regenwassernutzungsanlagen ■ Mit einer Rückstauklappe ■ Mit Notverschluss 	DN 100	12,3	2	620362	599,00	F1
		DN 125	12,3	2	620483	657,00	F1
		DN 150	12,3	2	620363	700,00	F1

Abmessungen

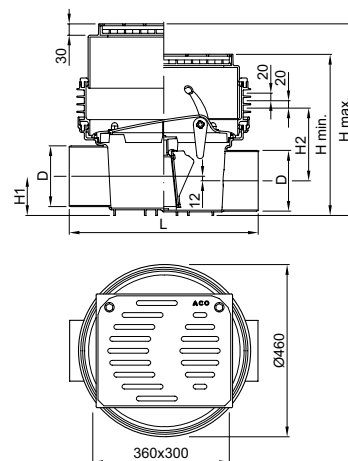

Nennweite	Abmessungen					
	D	L	H1	H2	H min.	H max.
	[mm]	[mm]	[mm]	[mm]	[mm]	[mm]
DN 100	110	460	79	217	460	512
DN 125	125	469	86	210	460	512
DN 150	160	504	104	192	460	512

Doppelrückstauverschlüsse Triplex-K-2

ACO Produktvorteile

- Nur 12 mm Gefällesprung
- Nur 71 cm Montageöffnung ohne Gegengefälle
- Optimal für den Sanierungsfall
- Kamerabefahrbar
- Wahlweise mit höhenverstellbarem Abdichtungsflansch für WU-Beton

- Aus Kunststoff
- Zum Einbau in die Bodenplatte
- Typ 2 geprüft gemäß DIN EN 13564
- Für fäkalienfreies Abwasser
- Mit 2 selbsttätig schließenden Rückstauklappen
 - Selbsttätiger Verschluss
 - Notverschluss
- Mit großer Reinigungs- und Wartungsöffnung und Prüfrohr
- Höhenverstellbares und drehbares Aufsatzstück
 - Belastungsklasse: K 3
- Anschlussrohre werkseitig als Spitzenden ausgebildet
- Nachrüstbar zu Typ 3F gemäß DIN EN 13564

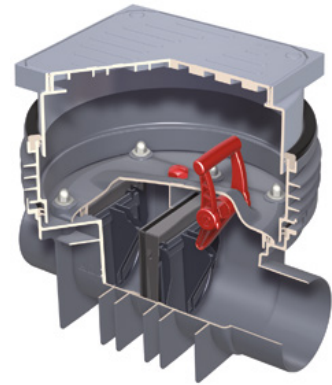

Einbau	Beschreibung	Nennweite	Gewicht [kg]	VPE [Stk]	Artikel-Nr.	Preis/Stk.	RG
						[EUR]	
Zum Einbau in die Bodenplatte	<ul style="list-style-type: none"> ■ Typ 2, geeignet für: <ul style="list-style-type: none"> □ Fäkalienfreies Abwasser (Grauwasser) □ Regenwassernutzungsanlagen ■ Mit zwei Rückstauklappen ■ Mit Notverschluss 	DN 100	12,7	2	620366	649,00	F1
		DN 125	12,7	2	620485	673,00	F1
		DN 150	12,7	2	620367	676,00	F1



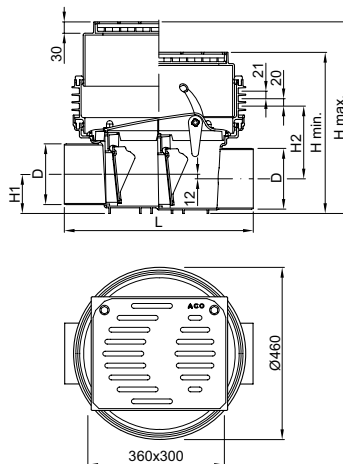

Abmessungen



Nennweite	Abmessungen					
	D [mm]	L [mm]	H1 [mm]	H2 [mm]	H min. [mm]	H max. [mm]
DN 100	110	460	79	217	460	512
DN 125	125	469	86	210	460	512
DN 150	160	504	104	192	460	512

Zubehör

Beschreibung	Passend für	VPE [Stk]	Artikel-Nr.	Preis/Stk. [EUR]	RG
 <p>Set aus Anschluss- und Überflutungsmodul</p> <ul style="list-style-type: none"> ■ Meldung einer Leckage ausgelöst durch z.B. Rohrbruch ■ Für elektrisch leitende Flüssigkeiten ■ Optische und akustische Alarmmeldung ca. >85 dB ■ Potentialfreier Kontakt zur Störungsweiterleitung ■ Schutzart: Steuerung IP 54; Fühler: IP68 ■ Betriebsspannung: 230 V/AC 50/60 Hz ■ Steckerfertig: 1,4 m ■ Überflutungsmelder mit 10 m Kabel 	<ul style="list-style-type: none"> ■ Rückstauverschlüsse Triplex-K ■ DN 100 – DN 150 ■ Rückstauverschlüsse Quatrix-K ■ Alle Abwasserhebeanlagen 	1	0150.78.97	325,75	G1
<p>Schmierfett</p>	<ul style="list-style-type: none"> ■ Geruchsverschlussdichtung, für Dichtungen der Rückstauklappen, zur Montage von Abdeckplatten und Wendedeckel 		673094	3,10	F1
 <p>Umrüstsatz</p> <ul style="list-style-type: none"> ■ Umrüstung auf Rückstauverschluss Quatrix-K, Typ 3F gemäß DIN EN 13564 	<ul style="list-style-type: none"> ■ Reinigungsrohre Triplex-K ■ Einfachrückstauverschlüsse Triplex-K-0 Typ 0 ■ Einfachrückstauverschlüsse Triplex-K-1 Typ 1 ■ Doppelrückstauverschlüsse Triplex-K-2 Typ 2 	1	620372	2.234,00	F1
 <p>Umrüstsatz</p> <ul style="list-style-type: none"> ■ Umrüstung auf Rückstauverschluss Triplex-K-2, Typ 2 gemäß DIN EN 13564 	<ul style="list-style-type: none"> ■ Reinigungsrohre Triplex-K ■ Einfachrückstauverschlüsse Triplex-K-0 Typ 0 ■ Einfachrückstauverschlüsse Triplex-K-1 Typ 1 	1	620373	249,75	F1
 <p>Rückstauverschlussklappe</p> <ul style="list-style-type: none"> ■ Mit Einschiebeteil 	<ul style="list-style-type: none"> ■ Rückstauautomaten Quatrix-K ■ Einfachrückstauverschlüsse Triplex-K-0 Typ 0 ■ Einfachrückstauverschlüsse Triplex-K-1 Typ 1 ■ Doppelrückstauverschlüsse Triplex-K-2 Typ 2 	1	620378	97,75	F1
 <p>Verriegelungsdeckel</p> <ul style="list-style-type: none"> ■ Mit Dichtungsgummi 	<ul style="list-style-type: none"> ■ Rückstauautomaten Quatrix-K ■ Einfachrückstauverschlüsse Triplex-K-1 Typ 1 ■ Doppelrückstauverschlüsse Triplex-K-2 Typ 2 	1	620379	147,50	F1
 <p>Deckel</p> <ul style="list-style-type: none"> ■ Mit Dichtungsgummi 	<ul style="list-style-type: none"> ■ Rückstauautomaten Quatrix-K ■ Reinigungsrohre Triplex-K ■ Einfachrückstauverschlüsse Triplex-K-0 Typ 0 	1	620380	77,25	F1

Beschreibung	Passend für	VPE	Artikel-Nr.	Preis/Stk.	RG
		[Stk]			
 <p>Verlängerungsstück</p> <ul style="list-style-type: none"> ■ Mit Lippendichtung ■ Stufenweise Erhöhung um je 116 mm <ul style="list-style-type: none"> □ Beim Quatrix-K max. 1x Verlängerungsstück montieren □ Beim Sinkamat-K max. 2x Verlängerungsstücke montieren □ Bei Muli-UF (zzgl. Flex- Schlauch 0150.57.82) max. 1x Verlängerungsstück montieren 	<ul style="list-style-type: none"> ■ Rückstauverschlüsse zum Einbau in die Bodenplatte ■ Sinkamat-K (Unterflur) ■ Muli-UF (Unterflur) ■ Quatrix-K 	1	620381	99,25	F1
 <p>Abdichtungsflansch</p> <ul style="list-style-type: none"> ■ Für den Einbau in WU-Beton □ Maximaler Grundwasserstand: 2 m 	<ul style="list-style-type: none"> ■ Rückstauverschlüsse zum Einbau in die Bodenplatte ■ Sinkamat-K (Unterflur) ■ Muli-UF (Unterflur) ■ Quatrix-K 	1	620510	123,25	F1
 <p>Aufsatzstück</p>	<ul style="list-style-type: none"> ■ Rückstauverschlüsse zum Einbau in die Bodenplatte 	1	620383	74,50	F1
 <p>Abdeckwendeplatte</p> <p>Abdeckwendeplatte für Fliesen- oder Kunststoffabdeckung</p>	<ul style="list-style-type: none"> ■ Rückstauverschlüsse zum Einbau in die Bodenplatte 	1	620384	71,00	F1
 <p>Prüftrichter</p> <ul style="list-style-type: none"> ■ Zur Wartung für alle Nennweiten 	<ul style="list-style-type: none"> ■ ACO Rückstauverschlüsse 	1	2110.20.13	18,50	F1

Fäkalienrückstauautomat Quatrix-K für freiliegende Rohrleitungen

ACO Produktvorteile

- Nur 12 mm Gefällesprung
- Nur 71 cm Montageöffnung ohne Gegengefälle
- Optimal für den Sanierungsfall
- Kamerabefahrbar
- Messsystem mit Drucksensor im Gehäuse erleichtert das Verlegen der Steuerleitung und sorgt für störungsfreien Betrieb.

- Aus Kunststoff
- Zum Einbau in freiliegende Rohrleitungen
- Typ 3F geprüft gemäß DIN EN 13564
- Mit 2-facher Rückstausicherung
 - Mit 1 automatischem Betriebsverschluss
 - Mit 1 manuellem Notverschluss
- Mit steckerfertigem, elektrischem Steuergerät IP 56 mit integrierter 4-wöchiger Selbstüberwachung
- Mit optischer und akustischer Rückstaumeldung
- Mit Notstromversorgung durch langlebiges Sicherheitsbatteriepaket
- Mit potenzialfreiem Kontakt für Fernmeldung
- Motor überflutungssicher IP 68 (3 m, 24 h)
- Kabellänge: 5 m (Erweiterung auf 30 m möglich)
- Anschlussrohre werkseitig als Spitzenden ausgebildet

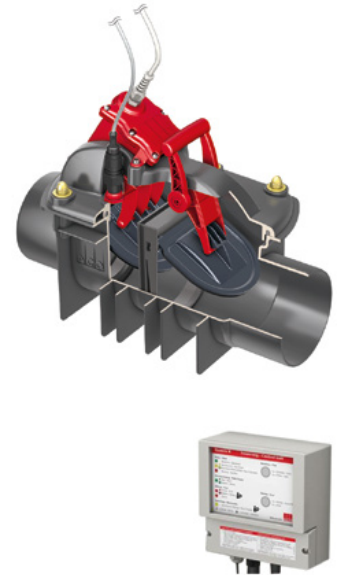

5

Einbau	Beschreibung	Nennweite	Gewicht [kg]	VPE [Stk]	Artikel-Nr.	Preis/Stk. [EUR]	RG
Zum Einbau in freiliegende Rohrleitungen	<ul style="list-style-type: none"> ■ Typ 3F, geeignet für □ Fäkalienhaltiges (Schwarzwasser) □ Fäkalienfreies (Grauwasser) Abwasser gemäß DIN EN 13564 	DN 100	9,1	1	620368	2.234,00	F1
		DN 125	9,1	1	620486	2.306,00	F1
		DN 150	9,1	1	620369	2.373,00	F1

Abmessungen

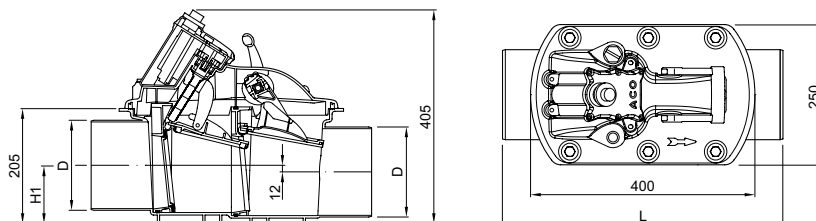

Nennweite	Abmessungen		
	D [mm]	L [mm]	H1 [mm]
DN 100	110	460	79
DN 125	125	469	86
DN 150	160	504	104

Ist bei den Rückstauverschlüssen zum Einbau in die Bodenplatte eine spätere Nachrüstung zum Fäkalienrückstauautomaten geplant,

ist die Änderung des Maßes H1 min. von 426 mm auf 460 mm zu berücksichtigen.

Fäkalienrückstauautomaten Quatrix-K mit Schachtsystem

ACO Produktvorteile

- Wahlweise mit höhenverstellbarem Abdichtungsflansch für WU-Beton
- Nur 12 mm Gefällesprung
- Nur 71 cm Montageöffnung ohne Gegengefälle
- Optimal für den Sanierungsfall
- Kamerabefahrbar
- Messsystem mit Drucksensor im Gehäuse erleichtert das Verlegen der Steuerleitung und sorgt für störungsfreien Betrieb

- Aus Kunststoff
- Für Einbau in die Bodenplatte
- Typ 3F geprüft gemäß DIN EN 13564
- Mit 2-facher Rückstausicherung
 - Mit 1 automatischem Betriebsverschluss
 - Mit 1 manuellem Notverschluss

- Mit großer Reinigungs- und Wartungsöffnung und Prüfröhr
- Mit steckerfertigem, elektrischem Steuergerät IP 56 mit integrierter 4-wöchiger Selbstüberwachung
- Mit optischer und akustischer Rückstaumeldung
- Mit Notstromversorgung durch langlebiges Sicherheitsbatteriepaket
- Mit potenzialfreiem Kontakt für Fernmeldung
- Motor überflutungssicher IP 68 (3 m, 24 h)
- Kabellänge: 5 m (Erweiterung auf 30 m möglich)
- Höhenverstellbares und drehbares Aufsatzstück
- Tagwasserdichte Wendeplatte für Fliesen- oder Kunststoffabdeckung
 - Belastungsklasse: K 3
- Anschlussrohre werkseitig als Spitzenden ausgebildet

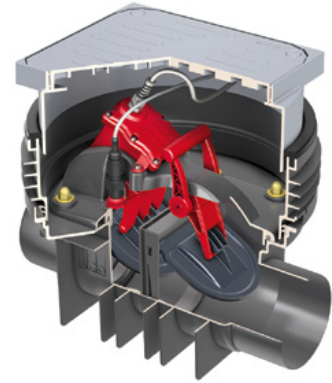

Einbau	Beschreibung	Nennweite	Gewicht [kg]	VPE [Stk]	Artikel-Nr.	Preis/Stk. [EUR]	RG
Zum Einbau in die Bodenplatte	<ul style="list-style-type: none"> ■ Typ 3F, geeignet für <ul style="list-style-type: none"> <input type="checkbox"/> Fäkalienhaltiges (Schwarzwasser) <input type="checkbox"/> Fäkalienfreies (Grauwasser) ■ Höhenverstellbares und drehbares Aufsatzstück ■ Tagwasserdichte Wendeplatte für wählbare Oberfläche <ul style="list-style-type: none"> <input type="checkbox"/> Belastungsklasse: K 3 	DN 100	15,4	1	620370	2.517,00	F1
		DN 125	15,4	1	620487	2.542,00	F1
		DN 150	15,4	1	620371	2.568,00	F1



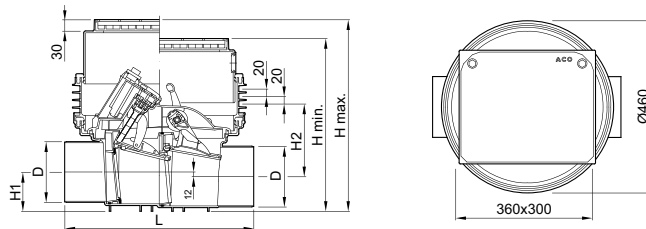

Abmessungen









Nennweite	Abmessungen					
	D [mm]	L [mm]	H1 [mm]	H2 [mm]	H min. [mm]	H max. [mm]
DN 100	110	460	79	217	460	512
DN 125	125	469	86	210	460	512
DN 150	160	504	104	192	460	512

Ist bei den Rückstauverschlüssen zum Einbau in die Bodenplatte eine spätere Nachrüstung zum Fäkalienrückstauautomaten geplant, ist die Änderung des Maßes H1 min. von 426 mm auf 460 mm zu berücksichtigen.

Zubehör

	Beschreibung	Passend für	VPE [Stk]	Artikel-Nr.	Preis/Stk. [EUR]	RG
	Betriebsverschlussklappe mit Einschiebeteil	<ul style="list-style-type: none"> Fäkalien-Rückstauautomaten Quatrix-K Typ 3F 	1	620374	186,00	F1
	Notverschlussklappe mit Einschiebeteil	<ul style="list-style-type: none"> Fäkalien-Rückstauautomaten Quatrix-K Typ 3F 	1	620375	107,00	F1
	Signalanlage mit GSM-Modul <ul style="list-style-type: none"> Parametrisierbar per App (Android & iOS) Netzunabhängiger Alarm per 12V Bleigel-Akku Optische und Akustische Alarmmeldung <ul style="list-style-type: none"> Frei konfigurierbare Eingänge 6 digitale mit LED- Zustandsanzeige 1 analoger 1 Alarmausgang 12 V Weiterleitung der Alarms per SMS auf Mobiltelefone Zur Montage außerhalb des Ex-Bereiches Gehäuse: 192 x 150(mit Kabelverschraubung) x 100 mm (BxHxT) Schutzart: IP54 Betriebsspannung: 230 V/AC 50/60 Hz 	<ul style="list-style-type: none"> Alle Fettabscheider Fettschichtdicken-Messgerät Vorbehälteranlage-duo Verfahrenstechnische Anlagen Fäkalien-Rückstauautomaten Quatrix-K Typ 3F Sinkamat-K (Unterflur) duo Muli-Hebeanlagen Pumpstationen Einbausets 	1	0150.80.14	1.418,00	G1
	Schmierfett	<ul style="list-style-type: none"> Geruchsverschlussdichtung, für Dichtungen der Rückstauklappen, zur Montage von Abdeckplatten und Wende-deckel 		673094	3,10	F1
	Steuergerät Ersatz	<ul style="list-style-type: none"> ACO Fäkalien-Rückstauautomaten Quatrix-K Typ 3F V 3.0 		0169.04.23	737,00	F1
	Set aus Anschluss- und Überflutungsmodul <ul style="list-style-type: none"> Meldung einer Leckage ausgelöst durch z.B. Rohrbruch Für elektrisch leitende Flüssigkeiten Optische und akustische Alarmmeldung ca. >85 dB Potentialfreier Kontakt zur Störungsweiterleitung Schutzart: Steuerung IP 54; Fühler: IP68 Betriebsspannung: 230 V/AC 50/60 Hz Steckerfertig: 1,4 m Überflutungsmelder mit 10 m Kabel 	<ul style="list-style-type: none"> Rückstauverschlüsse Triplex-K <ul style="list-style-type: none"> DN 100 – DN 150 Rückstauverschlüsse Quatrix-K Alle Abwasserhebeanlagen 	1	0150.78.97	325,75	G1

Beschreibung	Passend für	VPE	Artikel-Nr.	Preis/Stk.	RG
		[Stk]			
 <p>Prüftrichter</p> <ul style="list-style-type: none"> Zur Wartung für alle Nennweiten 	<ul style="list-style-type: none"> ACO Rückstauverschlüsse 	1	2110.20.13	18,50	F1
 <p>Batteriepack Ersatz</p>	<ul style="list-style-type: none"> Steuerung Quatrix-K V 3.0 	1	0169.04.21	97,75	F1
 <p>Antriebsmotor</p> <ul style="list-style-type: none"> Mit 5 Meter Zuleitung Ersatzantriebsmotor ACO Fäkalien-Rückstauautomat Quatrix-K Typ 3F DN 100/DN 125/DN 150 	<ul style="list-style-type: none"> Quatrix-K Typ 3F V3.0 (ab Baujahr 2016) 	1	0169.04.22	640,00	F1
<p>Verlängerungsset</p> <ul style="list-style-type: none"> Für Kabelleerführungen DN 70 Winkel und Bögen ≤ 45° 					
 <ul style="list-style-type: none"> Sensorkabel (10 m) Motorkabel (5 m) 	<ul style="list-style-type: none"> Fäkalien-Rückstauautomaten Quatrix-K Typ 3F 	1	620515	198,25	F1
<ul style="list-style-type: none"> Sensorkabel (20 m) Motorkabel (15 m) 		1	620516	315,50	F1
<ul style="list-style-type: none"> Sensorkabel (30 m) Motorkabel (25 m) 		1	620517	437,75	F1
 <p>Signalhupe</p> <ul style="list-style-type: none"> Betriebsspannung: 230 V AC Stromaufnahme: 15 mA Abmessung: 172 x 70 x 78 mm (L x B x T) Schutzart: IP33 92 dB(A) 	<ul style="list-style-type: none"> Muli-Max Schaltgeräte ACO Multi Control Abwasserhebeanlagen mit Schaltgerät ACO Multi Control 	1	0178.61.94	295,25	G1
 <p>Signalhupe</p> <ul style="list-style-type: none"> Betriebsspannung: 12 V DC Stromaufnahme: 30 mA 62 x 62 x 85 mm (L x B x T) Schutzart: IP66 95 dB(A) 	<ul style="list-style-type: none"> Signalanlage Signalanlage mit GSM-Modul 	1	0150.58.14	233,00	PS
<p>Blitzleuchte</p>					
 <ul style="list-style-type: none"> 12 V DC Stromaufnahme: 500 mA 	<ul style="list-style-type: none"> Signalanlage Signalanlage mit GSM-Modul 	1	0150.76.25	457,25	G1
<ul style="list-style-type: none"> 230 V Stromaufnahme: 70 mA 	<ul style="list-style-type: none"> Muli-Max Schaltgeräte ACO Multi Control Abwasserhebeanlagen mit Schaltgerät ACO Multi Control 	1	0178.62.08	431,25	G1

Rückstauautomaten Quatrix-K

Für fäkalienhaltiges Abwasser

	Beschreibung	Passend für	VPE	Artikel-Nr.	Preis/Stk.	RG
			[Stk]		[EUR]	
	Verlängerungsstück <ul style="list-style-type: none"> ■ Mit Lippendichtung ■ Stufenweise Erhöhung um je 116 mm <ul style="list-style-type: none"> □ Beim Quatrix-K max. 1x Verlängerungsstück montieren □ Beim Sinkamat-K max. 2x Verlängerungsstücke montieren □ Bei Muli-UF (zzgl. Flex- Schlauch 0150.57.82) max. 1x Verlängerungsstück montieren 	<ul style="list-style-type: none"> ■ Rückstauverschlüsse zum Einbau in die Bodenplatte ■ Sinkamat-K (Unterflur) ■ Muli-UF (Unterflur) ■ Quatrix-K 	1	620381	99,25	F1
	Abdichtungsflansch <ul style="list-style-type: none"> ■ Für den Einbau in WU-Beton <ul style="list-style-type: none"> □ Maximaler Grundwasserstand: 2 m 	<ul style="list-style-type: none"> ■ Rückstauverschlüsse zum Einbau in die Bodenplatte ■ Sinkamat-K (Unterflur) ■ Muli-UF (Unterflur) ■ Quatrix-K 	1	620510	123,25	F1
	Aufsatzstück	<ul style="list-style-type: none"> ■ Rückstauverschlüsse zum Einbau in die Bodenplatte 	1	620383	74,50	F1
	Abdeckwendeplatte Abdeckwendeplatte für Fliesen- oder Kunststoffabdeckung	<ul style="list-style-type: none"> ■ Rückstauverschlüsse zum Einbau in die Bodenplatte 	1	620384	71,00	F1

Anwendungsbeispiel

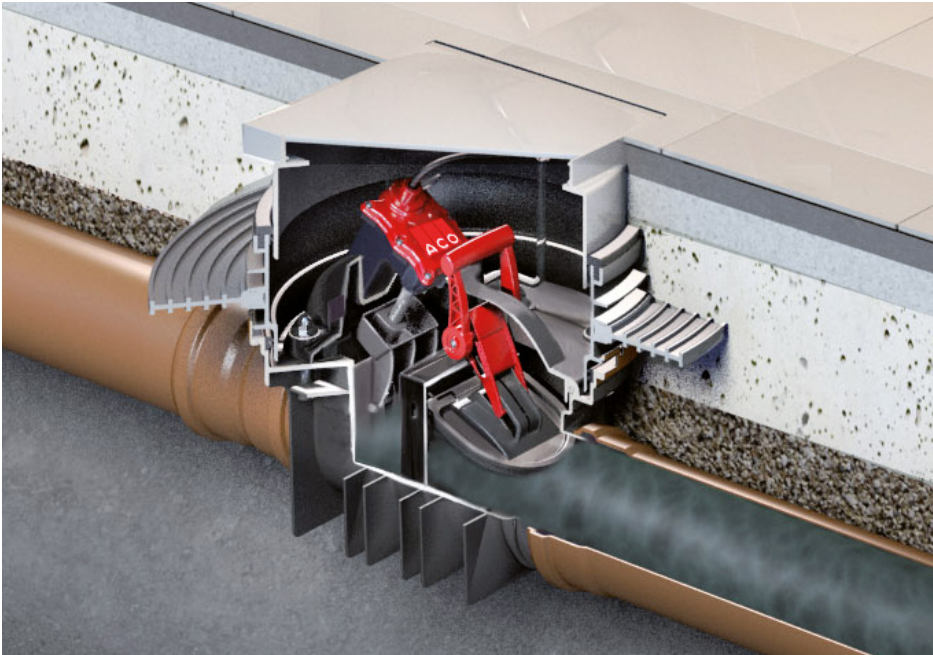

ACO Fäkalienrückstauautomat Quatrix-K für fäkalienhaltiges Abwasser zum Einbau in die Bodenplatte.

Kleinhebeanlagen Sinkamat-K mono

ACO Produktvorteile

- Schnellkupplung zur werkzeuglosen Montage/Demontage der Pumpe
- Optional Abdichtung WU-Beton möglich
- Mehrere Anschlussmöglichkeiten vorhanden
- Aufsatzstück wahlweise mit Rahmenmaß
 - 198 x 198 mm oder
 - 360 x 300 mm
 - (teleskopisch höhenverstellbar)
- Wahlweise Abdeckung für wählbare Oberfläche und Geruchsverschluss

- Anwendungsbereiche
 - Zur Unterflurinstallation und Anwendung in frostgeschützten Kellerräumen von Einfamilienhäusern unterhalb der Rückstauenebene, wie z. B. Nutz- und Hobbyräumen oder Waschküchen
 - Für häusliches fäkalienfreies Abwasser aus Duschen, Waschtischen, etc.
- Geprüft gemäß DIN EN 12050-2
- Gehäuse aus Polyethylen
- Mit 3 Zulaufstutzen DN 100
- Ein Stutzen für Kabeldurchführung DN 70
- Entlüftungsstutzen DN 50
- Motorgehäuse und Welle aus Edelstahl
- Pumpengehäuse und Laufrad aus Kunststoff
- Abdichtung Pumpengehäuse zum Motor durch Gleitringdichtung
- Mit 10 m Anschlusskabel und Schukostecker
- Mit Kugelschwimmerschalter
- Mit integrierter Rückschlagklappe R 1¼"
- Druckleitungsanschluss nach EN ISO 15493
 - PVC-U; 50-40-R 1¼" (D_i = 40 mm)
- Ohne Druckleitungsset
- Mit Schwimmerschalter
- Zulässige Fördertemperatur bis 40° C (kurzfristig bis max. 70° C)

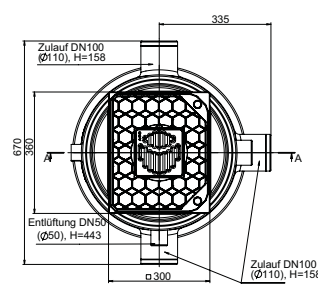
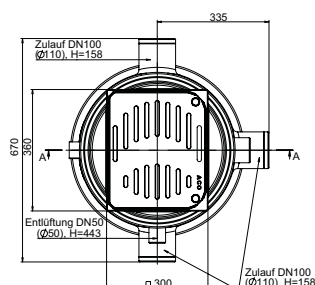
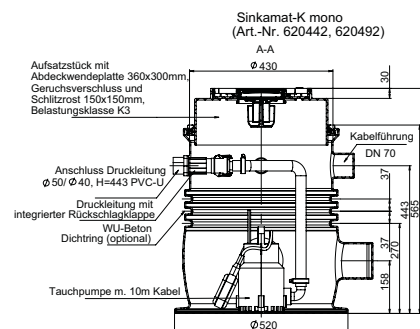
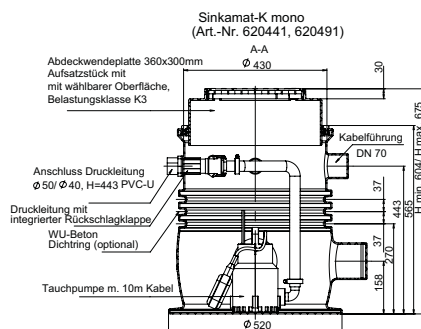

Zubehör finden Sie auf Seite 332.

Typ	Korngröße [mm]	Gesamt- Nutzenvolumen		VPE [Stk]	Artikel-Nr.	Preis/Stk. [EUR]	RG
		volumen [l]	Zulaufhöhe Z1 [l]				
Variante: Mit geschlossenem Wendedeckel							
	50/1-K mono	10	70	15	1	620441	1.372,00 G1
	50/1-K Salt	10	70	15	1	0175.32.64	2.024,00 G1
	50/2-K mono	10	70	15	1	620491	1.428,00 G1
	50/2-K Salt	10	70	15	1	0175.32.65	2.388,00 G1

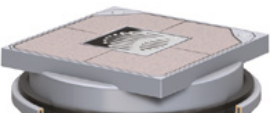
Variante: Mit Abdeckplatte für wählbare Oberfläche							
	50/1-K mono	10	70	15	1	620442	1.587,00 G1
	50/2-K mono	10	70	15	1	620492	1.659,00 G1

Leistungsparameter

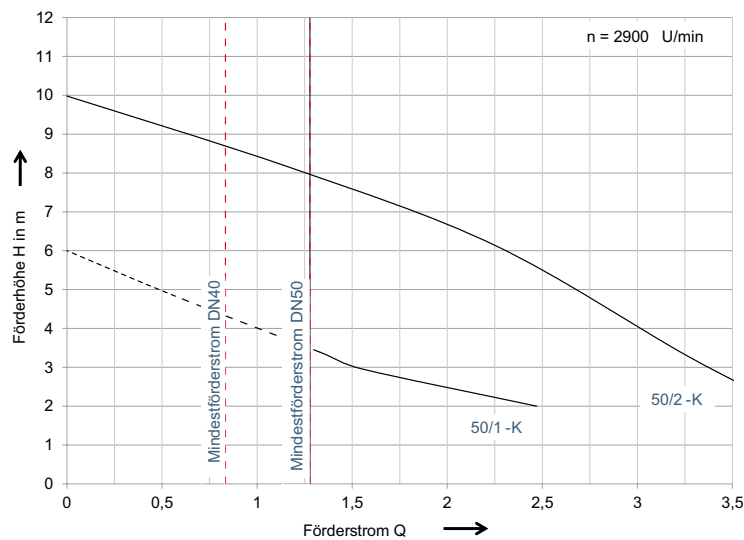

Artikel-Nr.	Förderhöhe [m]	Förderstrom Q bei Gesamtförderhöhe H										Fördermedien-Temperatur		Motorleistung		Kenndaten		
		2 m	3 m	4 m	5 m	6 m	7 m	8 m	9 m	10 m	Normal	Maximal	P1	P2	Stromaufnahme	Spannung	Drehzahl	
		[l/s]	[l/s]	[l/s]	[l/s]	[l/s]	[l/s]	[l/s]	[l/s]	[l/s]	[l/s]	[° C]	[° C]	[kW]	[kW]	[A]	[V]	[U/min]
Typ: 50/1-K mono																		
620441	2-4,3	2,47	1,52	1,0	0,48	-	-	-	-	-	40	70	0,3	0,13	1,8	230	2800	
620442	2-4,3	2,47	1,52	1,0	0,48	-	-	-	-	-	40	70	0,3	0,13	1,8	230	2800	
Typ: 50/1-K Salt																		
0175.32.64	2-4,5	1,6	1,27	1,0	0,62	0,37	-	-	-	-	40	70	0,3	0,13	1,8	230	2800	
Typ: 50/2-K mono																		
620491	2-8,7	3,65	3,35	3,02	2,68	2,3	1,82	1,25	0,6	-	40	70	0,85	0,43	3,7	230	2800	
620492	2-8,7	3,65	3,35	3,02	2,68	2,3	1,82	1,25	0,6	-	40	70	0,85	0,43	3,7	230	2800	
Typ: 50/2-K Salt																		
0175.32.65	2-9,5	3,0	2,7	2,4	2,25	1,94	1,7	1,44	1,11	0,62	40	70	0,85	0,43	3,7	230	2800	

Die maximale Temperatur darf nur kurzzeitig erreicht werden.



Kleinhebeanlagen Sinkamat-K duo

ACO Produktvorteile

- Schnellkupplung zur werkzeuglosen Montage/Demontage der Pumpe
- Optional Abdichtung WU-Beton möglich
- Mehrere Anschlussmöglichkeiten vorhanden
- Wahlweise Abdeckung für wählbare Oberfläche und Geruchsverschluss

- Anwendungsbereiche
 - Zur Unterflurinstallation in frostgeschützten Räumen unterhalb der Rückstauenebene, wie z. B. Keller-, Hobbyräume und Waschküchen
 - Für häusliches fäkalienfreies Schmutzwasser aus Duschen, Waschtischen, etc.
- Geprüft gemäß DIN EN 12050-2
- Gehäuse aus Polyethylen
- Mit 3 Zulaufstutzen DN 100
- Ein Stutzen für Kabeldurchführung DN 70
- Entlüftungsstutzen DN 50
- Druckleitungszusammenführung mit integrierten Rückstauklappen
 - Anschluss DN 40
 - Spitzende Ø 50 mm

- Aufsatzstück
 - Mit teleskopischer Höhenverstellbarkeit: 30 – 70 mm
 - Rahmenmaß: 360 x 300 mm
- 2 Pumpenaggregate
- Motorgehäuse und Welle aus Edelstahl
- Pumpengehäuse und Laufrad aus Kunststoff
- Abdichtung Pumpengehäuse zum Motor durch Gleitringdichtung
- Pneumatische Niveauschaltung mit 10 m Steuerleitung
- Inkl. Schalt- Warngerät
 - Schutzart IP 54
 - Mit 1,5 m Anschlusskabel und Schukostecker
 - Mit potenzialfreier Sammelstörung und Betriebsmeldung
- Druckleitungsanschluss nach DIN EN ISO 15493
 - PVC-U; 50-40-R 1 ¼"
- Inklusive Steuerung
- Ohne Druckleitungsset



Sinkamat-K duo
1205.00.00, 1205.00.01

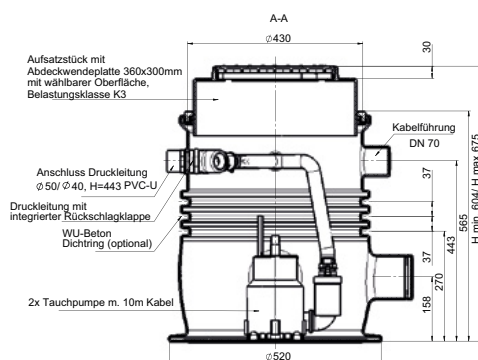

Sinkamat-K duo
1205.00.02, 1205.00.03

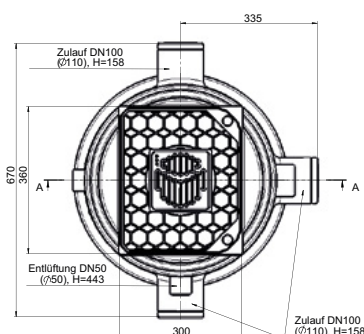
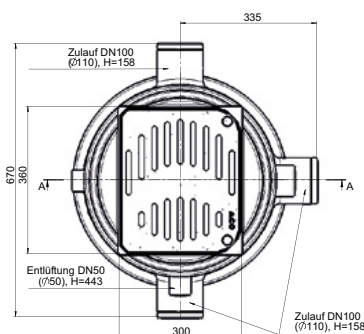
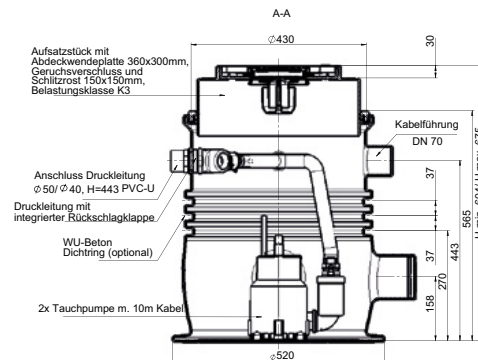

Zubehör finden Sie auf Seite 332.

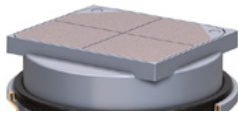
Typ	Korngröße [mm]	Gesamt- Nutzenvolumen		VPE [Stk]	Artikel-Nr.	Preis/Stk. [EUR]	RG
		volumen [l]	Zulaufhöhe Z1 [l]				
Variante: Mit geschlossenem Wendedeckel							
	50/1-K duo	10	70	15	1	1205.00.00	3.862,00 G1
	50/1-K duo Salt	10	70	15	1	0175.33.61	4.786,00 G1
	50/2-K duo	10	70	15	1	1205.00.01	4.417,00 G1
	50/2-K duo Salt	10	70	15	1	0175.33.62	5.485,00 G1

Variante: Mit Abdeckplatte für wählbare Oberfläche							
	50/1-K duo	10	70	15	1	1205.00.02	4.088,00 G1
	50/1-K duo Salt	10	70	15	1	0175.33.63	4.920,00 G1
	50/2-K duo	10	70	15	1	1205.00.03	4.663,00 G1
	50/2-K duo Salt	10	70	15	1	0175.33.64	5.942,00 G1

Leistungsparameter

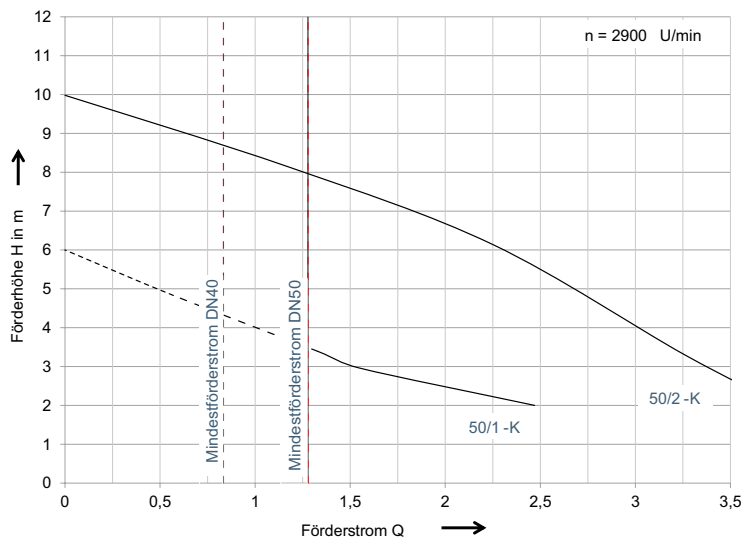

Artikel-Nr.	Förderhöhe [m]	Förderstrom Q bei Gesamtförderhöhe H										Fördermedien-Temperatur		Motorleistung P1 [kW]	Motorleistung P2 [kW]	Kenndaten		
		2 m	3 m	4 m	5 m	6 m	7 m	8 m	9 m	10 m	Normal	Maximal	Stromaufnahme [A]			Spannung [V]	Drehzahl [U/min]	
Typ: 50/1-K duo																		
1205.00.00	2-4,3	2,47	1,52	1,0	0,48	0,37	-	-	-	-	40	70	0,3	0,13	1,8	230	2800	
1205.00.02	2-4,3	2,47	1,52	1,0	0,48	0,37	-	-	-	-	40	70	0,3	0,13	1,8	230	2800	
Typ: 50/1-K duo Salt																		
0175.33.61	2-4,5	1,6	1,27	1,0	0,62	0,37	-	-	-	-	40	70	0,3	0,13	1,8	230	2800	
0175.33.63	2-4,5	1,6	1,27	1,0	0,62	0,37	-	-	-	-	40	70	0,3	0,13	1,8	230	2800	
Typ: 50/2-K duo																		
1205.00.01	2-8,7	3,65	3,35	3,02	2,68	2,3	1,82	1,25	0,6	-	40	70	0,85	0,43	3,7	230	2800	
1205.00.03	2-8,7	3,65	3,35	3,02	2,68	2,3	1,82	1,25	0,6	-	40	70	0,85	0,43	3,7	230	2800	
Typ: 50/2-K duo Salt																		
0175.33.62	2-9,5	3,0	2,75	2,4	2,25	1,94	1,7	1,44	1,11	0,62	40	70	0,85	0,43	3,7	230	2800	
0175.33.64	2-9,5	3,0	2,75	2,4	2,25	1,94	1,7	1,44	1,11	0,62	40	70	0,85	0,43	3,7	230	2800	

Die maximale Temperatur darf nur kurzzeitig erreicht werden.



Sinkamat-K mono/duo für den Rohbauer

ACO Produktvorteile

- Einfache Einbringung durch Gewerketrennung
- Mono- oder Duoanlage erhältlich
- Schnellkupplung zur werkzeuglosen Montage/Demontage der Pumpe
- Optional Abdichtung WU-Beton möglich
- Mehrere Anschlussmöglichkeiten vorhanden
- Wahlweise Abdeckung für wählbare Oberfläche und Geruchsverschluss

- Anwendungsbereiche:
 - Zur Unterflurinstallation und Anwendung in frostgeschützten Kellerräumen von Einfamilienhäusern unterhalb der Rückstauenebene, wie z. B. Nutz- und Hobbyräumen oder Waschküchen
 - Für häusliches fäkalienfreies Abwasser aus Duschen, Waschtischen, etc.
- Geprüft gemäß DIN EN 12050-2
- Sammelbehälter aus Polyethylen
- Mit 3 Zulaufstutzen DN 100
- Ein Stutzen für Kabeldurchführung DN 70
- Entlüftungsstutzen DN 50
- Druckleitungsanschluss nach DIN EN ISO 15493
- PVC-U; 50-40-R 1¼"
- Zulässige Fördertemperatur bis 40° C (kurzfristig bis max. 70° C)



Typ	Passend für	Nutz- volumen [l]	VPE [Stk]	Artikel-Nr.	Preis/Stk. [EUR]	RG
Variante: Sinkamat-UF mono Sammelbehälter mit Bauzeitschutzabdeckung aus Holz (ohne Pumpe, ohne Aufsatzstück)						
Pumpensumpf (Behälter, Bauzeitschutz)	■ Sinkamat-UF mono	15	1	0175.33.42	521,00	G1
Variante: Sinkamat-UF duo Sammelbehälter mit Bauzeitschutzabdeckung aus Holz (ohne Pumpe, ohne Aufsatzstück)						
Pumpensumpf (Behälter, Bauzeitschutz)	■ Sinkamat-UF duo	15	1	0175.33.24	590,00	G1

Sinkamat-K mono für den Haustechniker



ACO Produktvorteile

- Einfache Einbringung durch Gewerketrennung
- Mono- oder Duoanlage erhältlich
- Schnellkupplung zur werkzeuglosen Montage/Demontage der Pumpe
- Optional Abdichtung WU-Beton möglich
- Mehrere Anschlussmöglichkeiten vorhanden
- Wahlweise Abdeckung für wählbare Oberfläche und Geruchsverschluss

- Aufsatzstücke
 - Belastungsklasse K 3
 - Dreh- und höhenverstellbar 30 – 70 mm mit befliesbarer Abdeckung
 - Rahmenmaß: 360 x 300 mm
- Motorgehäuse und Welle aus Edelstahl
- Pumpengehäuse und Laufrad aus Kunststoff
- Abdichtung Pumpengehäuse zum Motor durch Gleitringdichtung

- Sinkamat-UF mono
 - Mit Kugelschwimmerschalter
 - Mit 10 m Anschlusskabel und Schukostecker
 - Mit integrierter Rückschlagklappe
 - Ohne Druckleitungsset
- Sinkamat-UF duo
 - Zwei Pumpenaggregate
 - Pneumatische Niveauschaltung mit 10 m Steuerleitung
 - Inkl. Schalt-/Warngerät
 - Schutzart IP 54
 - Mit potentialfreier Sammelstörmeldung und Betriebsmeldung
 - Mit 1,5 m Anschlusskabel und Schukostecker
 - Druckleitungszusammenführung mit integrierten Rückstauklappen
 - Ohne Druckleitungsset



Beschreibung	Typ	Passend für	Motorleistung		VPE	Artikel-Nr.	Preis/Stk.	RG
			P1 [kW]	P2 [kW]				
					[Stk]		[EUR]	
Variante: Aufsatzstück und Elektropaket (Pumpe, Kabel, Stecker) für Sinkamat-UF mono Sammelbehälter								
 Abdeckwendeplatte für Fliesen- oder Kunststoffabdeckung	50/1-K mono	■ Unterflurhebeanlage Sinkamat-UF mono	0,3	0,13	1	0175.33.43	890,00	G1
	50/1-K mono Salt		0,3	0,13	1	0175.34.59	1.562,00	G1
	50/2-K mono		0,85	0,43	1	0175.33.44	948,00	G1
	50/2-K mono Salt		0,85	0,43	1	0175.34.60	1.942,00	G1
 Wählbare Oberfläche mit Schlitzrost, Rahmenmaß: 150 x 150 mm, mit Geruchsverschluss	50/1-K mono	■ Unterflurhebeanlage Sinkamat-UF mono	0,3	0,13	1	0175.33.45	1.115,00	G1
	50/1-K mono Salt		0,3	0,13	1	0175.34.61	1.931,00	G1
	50/2-K mono		0,85	0,43	1	0175.33.46	1.187,00	G1
	50/2-K mono Salt		0,85	0,43	1	0175.34.62	2.306,00	G1

Maße und technische Details wie bei den Kompletanlagen auf den Seiten 324 – 326.

Zubehör finden Sie ab Seite 332.

Sinkamat-K duo für den Haustechniker

ACO Produktvorteile

- Einfache Einbringung durch Gewerketrennung
- Mono- oder Duoanlage erhältlich
- Schnellkupplung zur werkzeuglosen Montage/Demontage der Pumpe
- Optional Abdichtung WU-Beton möglich
- Mehrere Anschlussmöglichkeiten vorhanden
- Wahlweise Abdeckung für wählbare Oberfläche und Geruchsverschluss

- Aufsatzstücke
 - Belastungsklasse K 3
 - Dreh- und höhenverstellbar 30 – 70 m mit befließbarer Abdeckung
 - Rahmenmaß: 360 x 300 mm
- Motorgehäuse und Welle aus Edelstahl
- Pumpengehäuse und Laufrad aus Kunststoff
- Abdichtung Pumpengehäuse zum Motor durch Gleitringdichtung

- Sinkamat-UF mono
 - Mit Kugelschwimmschalter
 - Mit 10 m Anschlusskabel und Schukostecker
 - Mit integrierter Rückschlagklappe
 - Ohne Druckleitungsset
- Sinkamat-UF duo
 - Zwei Pumpenaggregate
 - Pneumatische Niveauschaltung mit 10 m Steuerleitung
 - Inkl. Schalt-/Warngerät
 - Schutzart IP 54
 - Mit potentialfreier Sammelstörungsmeldung und Betriebsmeldung
 - Mit 1,5 m Anschlusskabel und Schukostecker
 - Druckleitungszusammenführung mit integrierten Rückstauklappen
 - Ohne Druckleitungsset



Beschreibung	Typ	Passend für	Motorleistung		VPE	Artikel-Nr.	Preis/Stk.	RG
			P1	P2				





[kW]	[kW]	[Stk]	[EUR]
------	------	-------	-------











Variante: Aufsatzstück und Elektropaket (Zwei Pumpen, Steuergerät, Kabel, Stecker) für Sinkamat-UF duo Sammelbehälter

	Wählbare Oberfläche mit Schlitzrost, Rahmenmaß: 150 x 150 mm, mit Geruchsverschluss	50/1-K duo	■ Unterflurhebeanlage Sinkamat-UF duo	0,3	0,13	1	0175.33.25	3.621,00	G1
		50/1-K duo Salt		0,3	0,13	1	0175.34.63	4.781,00	G1
		50/2-K duo		0,85	0,43	1	0175.33.26	4.216,00	G1
		50/2-K duo Salt		0,85	0,43	1	0175.34.64	5.531,00	G1

Zubehör

Beschreibung	Passend für	VPE	Artikel-Nr.	Preis/Stk.	RG
		[Stk]		[EUR]	
	Pumpe 50/mono 1-K				
	■ Aus Kunststoff	1	0175.07.99	498,25	G1
	■ Mit 10 m Kabel				
	■ Mit Schwimmer				
	Pumpe 50/mono 2-K				
	■ Aus Kunststoff	1	0175.08.44	713,00	G1
	■ Mit 10 m Kabel				
	■ Mit Schwimmer				
	■ Sinkamat – Unterflur				
	Pumpe 50/duo 1-K				
■ Aus Kunststoff	1	0150.71.63	842,00	G1	
■ Mit 10 m Kabel					
■ Ohne Schwimmer					
Pumpe 50/duo 2-K					
■ Aus Kunststoff	1	0150.71.64	1.228,00	G1	
■ Mit 10 m Kabel					
■ Ohne Schwimmer					
Pumpe 50/mono 1-K A-Salt					
■ Aus Kunststoff	1	0150.58.73	1.074,00	G1	
■ Mit 10 m Kabel					
■ Mit Schwimmer					
■ Zehnder:S-ZPK30 A					
Pumpe 50/mono 2-K A-Salt					
■ Aus Kunststoff	1	0150.58.74	1.289,00	G1	
■ Mit 10 m Kabel					
■ Mit Schwimmer					
■ Zehnder:S-ZPK35 A					
■ Sinkamat – Unterflur					
Pumpe 50/duo 1-K Salt					
■ Aus Kunststoff	1	0150.58.75	994,00	G1	
■ Mit 10 m Kabel					
■ Ohne Schwimmer					
■ Zehnder:S-ZPK30					
Pumpe 50/duo 2-K Salt					
■ Aus Kunststoff	1	0150.58.76	1.628,00	G1	
■ Mit 10 m Kabel					
■ Ohne Schwimmer					
■ Zehnder:S-ZPK35					
Schmierfett	■ Geruchsverschlussdichtung, für Dichtungen der Rückstauklappen, zur Montage von Abdeckplatten und Wendedeckel	1	673094	3,10	F1

Beschreibung	Passend für	VPE	Artikel-Nr.	Preis/Stk.	RG
		[Stk]		[EUR]	
 Innengarnitur Spiralschlauch mono		1	0154.26.52	89,50	G1
	■ Sinkamat – Unterflur				
 Innengarnitur Druckleitungsanschluss mono		1	0154.23.89	Auf Anfrage	G1
Schlitzrost					
■ Abmessung 142,5 x 142,5 mm					
■ Aus Edelstahl	■ Sinkamat – Unterflur	1	310010	26,75	S1
■ Mit Geruchsverschluss					
■ Mit Rost					
 Alarmgeber mit Schwimmerschalter					
■ Zur Nachrüstung eines netzunabhängigen Alarms	■ Sinkamat-K Unterflur				
■ Schwimmerschalter wird direkt an Pumpe montiert	■ Sinkamat-Z				
■ Schalhöhe ist einstellbar	■ Sinkamat 50/1-K und 50/2-K Pumpen mit Schwimmerschalter	1	0155.36.72	475,75	G1
■ Kabellänge: 3 m (kann bauseitig verlängert werden)					
■ Schuko- Stecker der Pumpe wird direkt in Alarmgeber eingesteckt					
 Signalanlage mit GSM-Modul					
■ Parametrisierbar per App (Android & iOS)					
■ Netzunabhängiger Alarm per 12V Bleigel-Akku	■ Alle Fettabscheider				
■ Optische und Akustische Alarmmeldung	■ Fettschichtdicken-Messgerät				
□ Frei konfigurierbare Eingänge	■ Vorbehälteranlage-duo				
□ 6 digitale mit LED- Zustandsanzeige	■ Verfahrenstechnische Anlagen				
■ 1 analoger	■ Fäkalien-Rückstauautomaten	1	0150.80.14	1.418,00	G1
■ 1 Alarmausgang 12 V	■ Quatrix-K Typ 3F				
■ Weiterleitung der Alarms per SMS auf Mobiltelefone	■ Sinkamat-K (Unterflur) duo				
■ Zur Montage außerhalb des Ex-Bereiches	■ Multi-Hebeanlagen				
■ Gehäuse: 192 x 150 (mit Kabelverschraubung) x 100 mm (BxHxT)	■ Pumpstationen				
■ Schutzart: IP54	■ Einbausets				
■ Betriebsspannung: 230 V/AC 50/60 Hz					
 Set aus Anschluss- und Überflutungsmodul					
■ Meldung einer Leckage ausgelöst durch z.B. Rohrbruch	■ Rückstauverschlüsse Triplex-K				
■ Für elektrisch leitende Flüssigkeiten	■ DN 100 – DN 150				
■ Optische und akustische Alarmmeldung ca. >85 dB	■ Rückstauverschlüsse Quatrix-K	1	0150.78.97	325,75	G1
■ Potentialfreier Kontakt zur Störungsweiterleitung	■ Alle Abwasserhebeanlagen				
■ Schutzart: Steuerung IP 54; Fühler: IP68					
■ Betriebsspannung: 230 V/AC 50/60 Hz					
■ Steckerfertig: 1,4 m					
■ Überflutungsmelder mit 10 m Kabel					

	Beschreibung	Passend für	VPE	Artikel-Nr.	Preis/Stk.	RG
			[Stk]		[EUR]	
	Druckleitungsset Ø 50 mm <ul style="list-style-type: none"> ■ 5 m Druckleitungsschlauch AD 50 (ID 43) mit PVC Übergangsmuffe 1 ¼" ■ Max. Arbeitsdruck: 6 bar 	<ul style="list-style-type: none"> ■ Sinkamat-K (Unterflur) <ul style="list-style-type: none"> □ Mono □ Duo ■ Muli-UF (Unterflur) 	1	620493	141,25	G1
	Schraubmuffe und Kleber <ul style="list-style-type: none"> ■ Zur Herstellung einer Schraubverbindung ■ Aus Kunststoff 	<ul style="list-style-type: none"> ■ Druckleitungsset Ø 50 mm 	1	620519	74,00	G1
	Doppelmuffe und Kleber <ul style="list-style-type: none"> ■ Zur festen Verbindung zweier Schlauchenden ■ Aus Kunststoff 	<ul style="list-style-type: none"> ■ Druckleitungsset Ø 50 mm 	1	620523	70,04	G1
	Abdichtungsflansch <ul style="list-style-type: none"> ■ Für den Einbau in WU-Beton <ul style="list-style-type: none"> □ Maximaler Grundwasserstand: 2 m 	<ul style="list-style-type: none"> ■ Rückstauverschlüsse zum Einbau in die Bodenplatte ■ Sinkamat-K (Unterflur) ■ Muli-UF (Unterflur) ■ Quatrix-K 	1	620510	123,25	F1
	Aufsatzstück	<ul style="list-style-type: none"> ■ Rückstauverschlüsse zum Einbau in die Bodenplatte 	1	620383	74,50	F1
	Abdeckwendeplatte <ul style="list-style-type: none"> ■ Für Fliesen- oder Kunststoffabdeckung ■ Tagwasserdicht 	<ul style="list-style-type: none"> ■ Rückstauverschlüsse zum Einbau in die Bodenplatte ■ Sinkamat-K (Unterflur) 	1	620384	71,00	F1
	Abdeckplatte komplett <ul style="list-style-type: none"> ■ Abdeckung für wählbare Oberfläche ■ Mit Schlitzrost <ul style="list-style-type: none"> □ Rahmenmaß: 150 x 150 mm □ Belastungsklasse: K 3 ■ Mit Geruchsverschluss <ul style="list-style-type: none"> □ Sperrwasserhöhe: 50 mm 	<ul style="list-style-type: none"> ■ Sinkamat-K 	1	620385	214,75	G1
	Verlängerungsstück <ul style="list-style-type: none"> ■ Mit Lippendichtung ■ Stufenweise Erhöhung um je 116 mm <ul style="list-style-type: none"> □ Beim Quatrix-K max. 1x Verlängerungsstück montieren □ Beim Sinkamat-K max. 2x Verlängerungsstücke montieren □ Bei Muli-UF (zzgl. Flex-Schlauch 0150.57.82) max. 1x Verlängerungsstück montieren 	<ul style="list-style-type: none"> ■ Rückstauverschlüsse zum Einbau in die Bodenplatte ■ Sinkamat-K (Unterflur) ■ Muli-UF (Unterflur) ■ Quatrix-K 	1	620381	99,25	F1
	Flex-Schlauch	<ul style="list-style-type: none"> ■ Muli-UF (Unterflur) 	1	0150.57.82	Auf Anfrage	G1
	Signalhupe <ul style="list-style-type: none"> ■ Betriebsspannung: 230 V AC ■ Stromaufnahme: 15 mA ■ Abmessung: 172 x 70 x 78 mm (L x B x T) ■ Schutzart: IP33 ■ 92 dB(A) 	<ul style="list-style-type: none"> ■ Muli-Max Schaltgeräte ACO Multi Control ■ Abwasserhebeanlagen mit Schaltgerät ACO Multi Control 	1	0178.61.94	295,25	G1
	Signalhupe <ul style="list-style-type: none"> ■ Betriebsspannung: 12 V DC ■ Stromaufnahme: 30 mA ■ 62 x 62 x 85 mm (L x B x T) ■ Schutzart: IP66 ■ 95 dB(A) 	<ul style="list-style-type: none"> ■ Signalanlage ■ Signalanlage mit GSM-Modul 	1	0150.58.14	233,00	PS

Beschreibung	Passend für	VPE	Artikel-Nr.	Preis/Stk.	RG
		[Stk]		[EUR]	
Blitzleuchte					
 <ul style="list-style-type: none"> <input type="checkbox"/> 12 V DC <input type="checkbox"/> Stromaufnahme: 500 mA 	<ul style="list-style-type: none"> ■ Signalanlage ■ Signalanlage mit GSM-Modul 	1	0150.76.25	457,25	G1
	<ul style="list-style-type: none"> <input type="checkbox"/> 230 V <input type="checkbox"/> Stromaufnahme: 70 mA 	<ul style="list-style-type: none"> ■ Multi-Max Schaltgeräte ACO Multi Control ■ Abwasserhebeanlagen mit Schaltgerät ACO Multi Control 	1	0178.62.08	431,25

Anwendungsbeispiel



ACO Kleinhebeanlage Sinkamat-K mono für fäkalienfreies Abwasser – zur Unterflurinstallation

Muli-UF – komplett

ACO Produktvorteile

- Einfache Einbringung durch Gewerktrennung
- 3 Zuläufe zur Auswahl
- Hohes Nutzvolumen – 27 l
- Einfache Montage und Demontage der Pumpe durch separaten Pumpenbehälter
- Vollwertiger Bodenablauf im Aufsatzstück

- Fäkalienhebeanlage
- Anwendungsbereiche:
(Anlage verfügt nur über eine Pumpe. Zusätzliche Entwässerungsgegenstände, z. B. WC, zur Nutzung bei Ausfall der Anlage müssen oberhalb der Rückstauenebene vorhanden sein.)
 - Kellerentwässerung von privat genutzten Einfamilienhäusern
 - Zur Unterflurinstallation in frostgeschützten Räumen
 - Für häusliche fäkalienhaltige Abwässer
- Sammelbehälter aus Polyethylen
 - 2 versch. Behältergrößen erhältlich
 - 3 horizontale Zulaufstutzen DN 100
 - 1 Stutzen für Kabeldurchführung DN 70
 - 1 Entlüftungsstutzen DN 50

- Aufsatzstück mit befliesbarer Abdeckung
 - Belastungsklasse K3
 - Dreh- und höhenverstellbar
 - Integrierter Bodenablauf mit Sperrwasserhöhe = 50 mm
 - Revisionsöffnung = 330 x 250 mm
- Anschluss Druckleitung
 - Druckleitungsanschluss nach EN ISO 15493 aus PVC-U; 50 40-R 1¼"
 - Integrierte Rückschlagklappe
- Schneidwerkpumpe
 - Schutzart IP 67
 - Montiert in separatem Pumpenbehälter
 - Mit Gleitringdichtung
 - 10 m Anschlusskabel
- Niveauschaltung
 - Pneumatische Niveauschaltung mit 10 m Steuerleitung
- Steuerung
 - Schutzart IP 54
 - 1,5 m Kabel und Schuko-Stecker
 - Potentialfreie Sammelstör- und Betriebsmeldung



■ Nicht einzuleiten sind:

- Feste Stoffe wie feuchtes Toilettenpapier, Feuchttücher (Faservliese), Küchenabfälle, Glas, Sand, Asche, Faserstoffe (auch Haare), Kunstharze, Teer, Pappe, Textilien, Fette (Öle), Farbreste. Diese Stoffe legen sich zum Teil um die Welle und bringen das Gerät zum Erliegen. Bei Anschluss einer Dusche empfehlen wir den Einsatz eines Haarsiebs
- Aggressive Stoffe wie z.B. Säuren (Rohreinigungsmitel mit pH-Wert unter 4), Laugen, Salze, Kondensate

Muli-UF MWP1

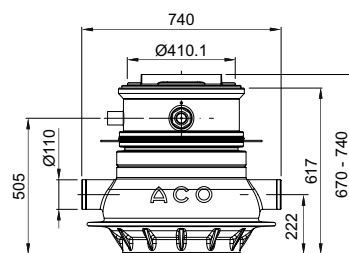

Muli-UF MWP2

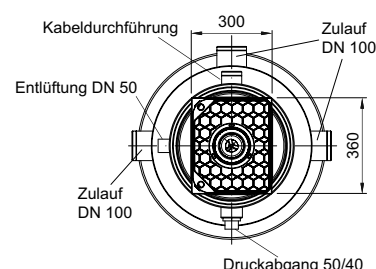
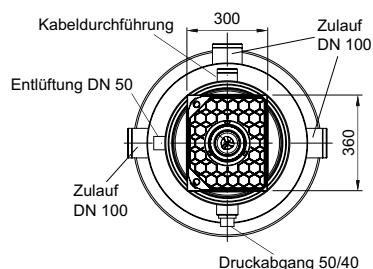
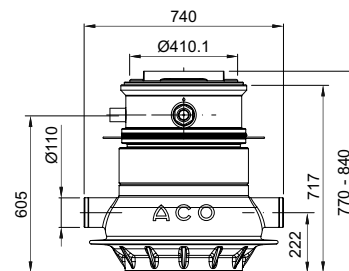

Zubehör finden Sie ab Seite 341.

Typ	Bauhöhe [mm]	Gesamt- volumen [l]	Nutzvolumen Zulaufhöhe Z1 [l]	VPE [Stk]	Artikel-Nr.	Preis/Stk. [EUR]	RG
-----	-----------------	---------------------------	-------------------------------------	--------------	-------------	---------------------	----

Variante: Muli-UF mit Abdeckplatte für wählbare Oberfläche



Muli-UF MWP1	670–740	58	27	1	1203.00.00	3.046,00	G1
Muli-UF MWP2	770–840	58	27	1	1203.00.01	3.164,00	G1

Leistungsparameter

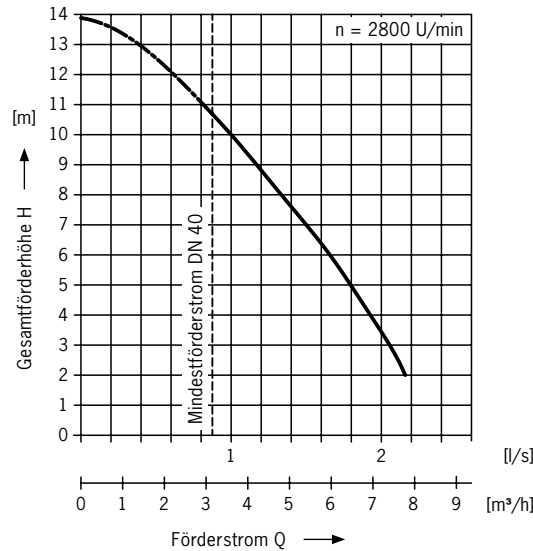

Artikel-Nr.	Förder- höhe [m]	Förderstrom Q bei Gesamtförderhöhe H					Fördermedien- Temperatur		Motorleistung		Kenndaten		
		2 m [l/s]	4 m [l/s]	6 m [l/s]	8 m [l/s]	10 m [l/s]	Normal [°C]	Maximal [°C]	P1 [kW]	P2 [kW]	Stromauf- nahme [A]	Span- nung [V]	Dreh- zahl [U/min]

Typ: Muli-UF MWP1

1203.00.00	2-10,6	2,17	1,92	1,67	1,33	1,0	40	60	0,9	0,6	4	230	2800
------------	--------	------	------	------	------	-----	----	----	-----	-----	---	-----	------

Typ: Muli-UF MWP2

1203.00.01	2-10,6	2,17	1,92	1,67	1,33	1,0	40	60	0,9	0,6	4	230	2800
------------	--------	------	------	------	------	-----	----	----	-----	-----	---	-----	------

Muli-UF für den Rohbauer

ACO Produktvorteile

- Einfache Einbringung durch Gewerketrennung
- Drei Zuläufe zur Auswahl
- Hohes Nutzvolumen – 27 l
- Einfache Montage und Demontage der Pumpe durch separaten Pumpenbehälter
- Vollwertiger Bodenablauf im Aufsatzstück

- Anwendungsbereiche:
(Anlage verfügt nur über eine Pumpe. Zusätzliche Entwässerungsgegenstände, z. B. WC, zur Nutzung bei Ausfall der Anlage müssen oberhalb der Rückstauenebene vorhanden sein.)
- Für häusliche fäkalienhaltige Abwässer

- Sammelbehälter aus Polyethylen
 - 2 verschiedene Behältergrößen erhältlich
 - 3 horizontale Zulaufstutzen DN 100
 - 1 Stutzen für Kabeldurchführung DN 70
 - 1 Entlüftungsstutzen DN 50
- Anschluss Druckleitung
 - Druckleitungsanschluss nach DIN EN ISO 15493 aus PVC-U; 50–40-R 1¼
 - Integrierte Rückschlagklappe
- Eine Aussteifung ist nicht erforderlich
- Zulässige Fördertemperatur bis 40° C (kurzfristig bis max. 60° C)



Typ	Passend für	Bauhöhe [mm]	VPE [Stk]	Artikel-Nr.	Preis/Stk. [EUR]	RG
Variante: Muli-UF Sammelbehälter mit Bauzeitschutzabdeckung aus Holz (ohne Pumpe, ohne Aufsatzstück)						
Pumpensumpf (Behälter, Bauzeitschutz)	■ Unterflurhebeanlagen Muli-UF MWP1	670 – 740	1	1203.10.00	669,00	G1
Pumpensumpf (Behälter, Bauzeitschutz)	■ Unterflurhebeanlagen Muli-UF MWP2	770 – 840	1	1203.10.02	791,00	G1

Leistungsparameter

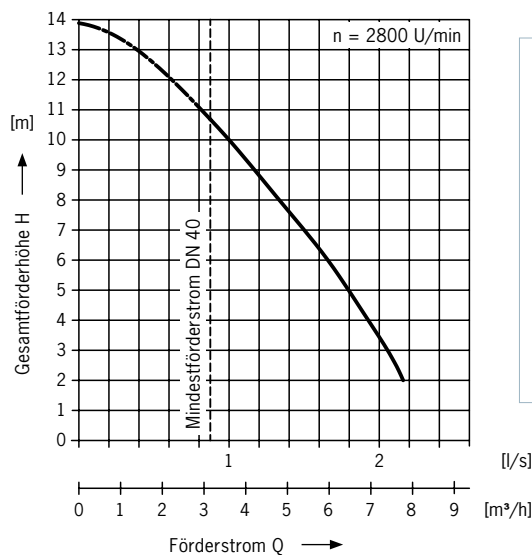

- Nicht einzuleiten sind:
 - Feste Stoffe wie feuchtes Toilettenpapier, Feuchttücher (Faservliese), Küchenabfälle, Glas, Sand, Asche, Faserstoffe (auch Haare), Kunstharze, Teer, Pappe, Textilien, Fette (Öle), Farbreste. Diese Stoffe legen sich zum Teil um die Welle und bringen das Gerät zum Erliegen. Bei Anschluss einer Dusche empfehlen wir den Einsatz eines Haarsiebs
 - Aggressive Stoffe wie z.B. Säuren (Rohreinigungsmittel mit pH-Wert unter 4), Laugen, Salze, Kondensate

Muli-UF für den Haustechniker

ACO Produktvorteile

- Einfache Einbringung durch Gewerketrennung
 - Drei Zuläufe zur Auswahl
 - Hohes Nutzvolumen – 27 l
 - Einfache Montage und Demontage der Pumpe durch separaten Pumpenbehälter
 - Vollwertiger Bodenablauf im Aufsatzstück
- Anwendungsbereiche:
(Anlage verfügt nur über eine Pumpe. Zusätzliche Entwässerungsgegenstände, z. B. WC, zur Nutzung bei Ausfall der Anlage müssen oberhalb der Rückstauenebene vorhanden sein.)
 - Für häusliches fäkalienhaltiges Abwasser
 - Aufsatzstück mit befleisbarer Abdeckung
 - Belastungsklasse K 3
 - Dreh- und höhenverstellbar
 - Integrierter Bodenablauf mit Sperrwasserhöhe 50 mm
 - Revisionsöffnung 330 x 250 mm

- Schneidwerkpumpe
 - Schutzart IP 67
 - Montiert in separatem Pumpenbehälter
 - Mit Gleitringdichtung
 - 10 m Anschlusskabel
- Niveauschaltung
 - Pneumatische Niveauschaltung mit 10 m Steuerleitung
- Steuerung
 - Schutzart IP 54
 - 1,5 m Kabel und Schukostecker
 - Mit potenzialfreier Sammelstörungsmeldung und Betriebsmeldung
- Inklusive Steuerung, ohne Druckleitungsschlauch
- Zulässige Fördertemperatur bis 40° C (kurzfristig bis max. 60° C)



Typ	Passend für	VPE [Stk]	Artikel-Nr.	Preis/Stk. [EUR]	RG
Variante: Aufsatzstück und Elektropaket (Pumpe, Steuergerät, Kabel, Stecker) für Muli-UF Sammelbehälter					
Aufsatzstück, Elektropaket	■ Unterflurhebeanlagen Muli-UF MWP1	1	1203.10.01	2.470,00	G1
Aufsatzstück, Elektropaket	■ Unterflurhebeanlagen Muli-UF MWP2	1	1203.10.03	2.470,00	G1

Leistungsparameter

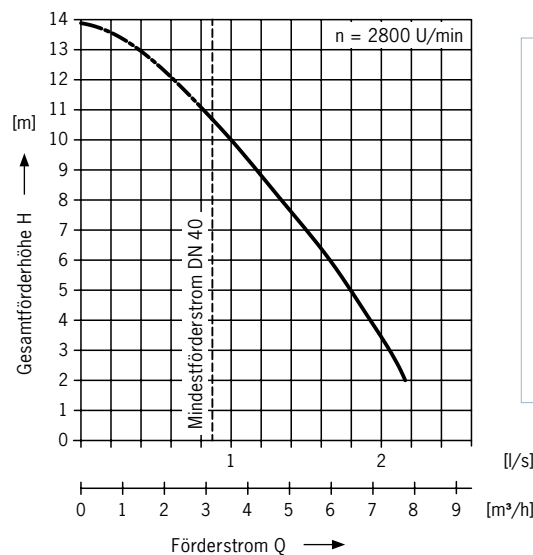





- Nicht einzuleiten sind:
 - Feste Stoffe wie feuchtes Toilettenpapier, Feuchttücher (Faservliese), Küchenabfälle, Glas, Sand, Asche, Faserstoffe (auch Haare), Kunstharze, Teer, Pappe, Textilien, Fette (Öle), Farbreste. Diese Stoffe legen sich zum Teil um die Welle und bringen das Gerät zum Erliegen. Bei Anschluss einer Dusche empfehlen wir den Einsatz eines Haarsiebs
 - Aggressive Stoffe wie z.B. Säuren (Rohreinigungsmittel mit pH-Wert unter 4), Laugen, Salze, Kondensate







Maße und technische Details wie bei den Kompletanlagen auf Seite 336.

Zubehör finden Sie ab Seite 340.

Zubehör

	Beschreibung	Passend für	VPE [Stk]	Artikel-Nr.	Preis/Stk. [EUR]	RG	
	Signalanlage mit GSM-Modul <ul style="list-style-type: none"> ■ Parametrisierbar per App (Android & iOS) ■ Netzunabhängiger Alarm per 12V Bleigel-Akku ■ Optische und Akustische Alarmmeldung <ul style="list-style-type: none"> □ Frei konfigurierbare Eingänge □ 6 digitale mit LED- Zustandsanzeige ■ 1 analoger ■ 1 Alarmausgang 12 V ■ Weiterleitung der Alarms per SMS auf Mobiltelefone ■ Zur Montage außerhalb des Ex-Bereiches ■ Gehäuse: 192 x 150(mit Kabelverschraubung) x 100 mm (BxHxT) ■ Schutzart: IP54 ■ Betriebsspannung: 230 V/AC 50/60 Hz 	<ul style="list-style-type: none"> ■ Alle Fettabscheider ■ Fettschichtdicken-Messgerät ■ Vorbehälteranlage-duo ■ Verfahrenstechnische Anlagen ■ Fäkalien-Rückstauautomaten Quatrix-K Typ 3F ■ Sinkamat-K (Unterflur) duo ■ Multi-Hebeanlagen ■ Pumpstationen ■ Einbausets 	1	0150.80.14	1.418,00	G1	
	Abdeckplatte komplett inkl. Ablaufkörper	<ul style="list-style-type: none"> ■ Multi-UF 	1	0155.15.12	210,75	G1	
	Ersatzpumpeneinheit mit Korb	<ul style="list-style-type: none"> ■ Unterflurhebeanlage Multi-UF 	1	0169.03.91	1.752,00	F1	
	Wartungssatz für die Rückschlagklappe	<ul style="list-style-type: none"> ■ Unterflurhebeanlage Multi-UF MWP 	1	0169.03.93	59,25	F1	
	Austausch Schlauch	<ul style="list-style-type: none"> ■ Unterflurhebeanlage Multi-UF MWP 	1	0169.03.95	161,25	G1	
5		Signalhupe <ul style="list-style-type: none"> ■ Betriebsspannung: 230 V AC ■ Stromaufnahme: 15 mA ■ Abmessung: 172 x 70 x 78 mm (L x B x T) ■ Schutzart: IP33 ■ 92 dB(A) 	<ul style="list-style-type: none"> ■ Multi-Max Schaltgeräte ACO Multi Control ■ Abwasserhebeanlagen mit Schaltgerät ACO Multi Control 	1	0178.61.94	295,25	G1
		Signalhupe <ul style="list-style-type: none"> ■ Betriebsspannung: 12 V DC ■ Stromaufnahme: 30 mA ■ 62 x 62 x 85 mm (L x B x T) ■ Schutzart: IP66 ■ 95 dB(A) 	<ul style="list-style-type: none"> ■ Signalanlage ■ Signalanlage mit GSM-Modul 	1	0150.58.14	233,00	PS
	<ul style="list-style-type: none"> □ 12 V DC □ Stromaufnahme: 500 mA 	<ul style="list-style-type: none"> ■ Signalanlage ■ Signalanlage mit GSM-Modul 	1	0150.76.25	457,25	G1	
	<ul style="list-style-type: none"> □ 230 V □ Stromaufnahme: 70 mA 	<ul style="list-style-type: none"> ■ Multi-Max Schaltgeräte ACO Multi Control ■ Abwasserhebeanlagen mit Schaltgerät ACO Multi Control 	1	0178.62.08	431,25	G1	
	Abdichtungsflansch <ul style="list-style-type: none"> ■ Für den Einbau in WU-Beton □ Maximaler Grundwasserstand: 2 m 	<ul style="list-style-type: none"> ■ Rückstauverschlüsse zum Einbau in die Bodenplatte ■ Sinkamat-K (Unterflur) ■ Multi-UF (Unterflur) ■ Quatrix-K 	1	620510	123,25	F1	

Beschreibung	Passend für	VPE	Artikel-Nr.	Preis/Stk.	RG
		[Stk]			
<p>Set aus</p> <p>Anschluss- und Überflutungsmodul</p>  <ul style="list-style-type: none"> ■ Meldung einer Leckage ausgelöst durch z.B. Rohrbruch ■ Für elektrisch leitende Flüssigkeiten ■ Optische und akustische Alarmmeldung ca. >85 dB ■ Potentialfreier Kontakt zur Störungsweiterleitung ■ Schutzart: Steuerung IP 54; Fühler: IP68 ■ Betriebsspannung: 230 V/AC 50/60 Hz ■ Steckerfertig: 1,4 m ■ Überflutungsmelder mit 10 m Kabel 	<ul style="list-style-type: none"> ■ Rückstauverschlüsse Triplex-K ■ DN 100 – DN 150 ■ Rückstauverschlüsse Quatrix-K ■ Alle Abwasserhebeanlagen 	1	0150.78.97	325,75	G1
<p>Verlängerungsstück</p>  <ul style="list-style-type: none"> ■ Mit Lippendichtung ■ Stufenweise Erhöhung um je 116 mm <ul style="list-style-type: none"> □ Beim Quatrix-K max. 1x Verlängerungsstück montieren □ Beim Sinkamat-K max. 2x Verlängerungsstücke montieren □ Bei Muli-UF (zzgl. Flex- Schlauch 0150.57.82) max. 1x Verlängerungsstück montieren 	<ul style="list-style-type: none"> ■ Rückstauverschlüsse zum Einbau in die Bodenplatte ■ Sinkamat-K (Unterflur) ■ Muli-UF (Unterflur) ■ Quatrix-K 	1	620381	99,25	F1
<p>Druckleitungsset Ø 50 mm</p>  <ul style="list-style-type: none"> ■ 5 m Druckleitungsschlauch AD 50 (ID 43) mit PVC Übergangsmuffe 1 ¼" ■ Max. Arbeitsdruck: 6 bar 	<ul style="list-style-type: none"> ■ Sinkamat-K (Unterflur) <ul style="list-style-type: none"> □ Mono □ Duo ■ Muli-UF (Unterflur) 	1	620493	141,25	G1
<p>Schraubmuffe und Kleber</p>  <ul style="list-style-type: none"> ■ Zur Herstellung einer Schraubverbindung ■ Aus Kunststoff 	<ul style="list-style-type: none"> ■ Druckleitungsset Ø 50 mm 	1	620519	74,00	G1
<p>Doppelmuffe und Kleber</p>  <ul style="list-style-type: none"> ■ Zur festen Verbindung zweier Schlauchenden ■ Aus Kunststoff 	<ul style="list-style-type: none"> ■ Druckleitungsset Ø 50 mm 	1	620523	Auf Anfrage	G1

Anwendungsbeispiel



Die ACO Abwasserhebeanlage Muli-UF ist speziell für den Anwendungsfall in Einfamilienhäusern entwickelt. Es bestehen drei Zulaufmöglichkeiten für einen optimalen Anschluss

Hebeanlagen Multi-Star mono MDP1/MWP1

ACO Produktvorteile

- Geringes Gewicht: 31 kg
- Laufruhe durch niedrige Drehzahl
- Freier Durchgang: 57 mm
- Schnelle Montage
- Anschlussfertig
- Einbringung durch Abdeckung KM 600 möglich
- Verstopfungsfreies Freistromlaufrad

■ Anwendungsbereich

- Zur Installation und Anwendung in frostgeschützten Kellerräumen von Einfamilienhäusern unterhalb der Rückstauenebene, wie z. B. Nutz- und Hobbyräumen, Waschküchen
- Für häusliches fäkalienhaltiges und fäkalienfreies Abwasser

■ Sammelbehälter aus Polyethylen

■ Mit Grundablass Rp 1"

■ Mit Revisionsöffnung zur einfachen Wartung, Durchmesser: 133 mm

■ Mit Befestigungsset zur auftriebssicheren Verankerung

■ Anschluss für Handmembranpumpe DN 50

■ Mit 3 horizontalen Zulaufstutzen DN 100

■ Mit 1 vertikalen Zulaufstutzen DN 50/DN 100

■ Mit Entlüftungsanschluss DN 50 zum Anschluss an Kunststoffrohr

■ Anschluss Druckleitung

- Spezial-Rückflussverhinderer mit Kugel im Gehäuse integriert mit Entleerungsschraube

- Mit integriertem Spezial-Befestigungsstück DN 100 zum elastischen Anschluss der Druckleitung von 108 – 114,3 mm Rohraußendurchmesser

- Mit Anschlussflansch für Absperrschieber DN 80 PN 10

■ Pumpenaggregat

- Drehstrommotor (MDP1): 400 V, 50 Hz

- Wechselstrommotor (MWP1): 230 V, 50 Hz

- Schutzart IP 68

- Mit verstopfungsfreiem Freistromlaufrad

■ Mit pneumatischer Niveauschaltung

- mit 5 m Steuerleitung, einstellbar auf Zulaufhöhe

■ Schalt- und Warngerät

- Schutzart IP 54

- Mit 1,5 m Kabel und CEE-Stecker (bei MDP1) bzw. mit Schuko-stecker (MWP1)

- Mit potenzialfreier Sammelstör- und Betriebsmeldung

- Geprüft gemäß DIN EN 12050-1 (fäkalienhaltiges Abwasser)

■ Zulässige Fördertemperatur bis 40° C (kurzfristig bis max. 60° C)

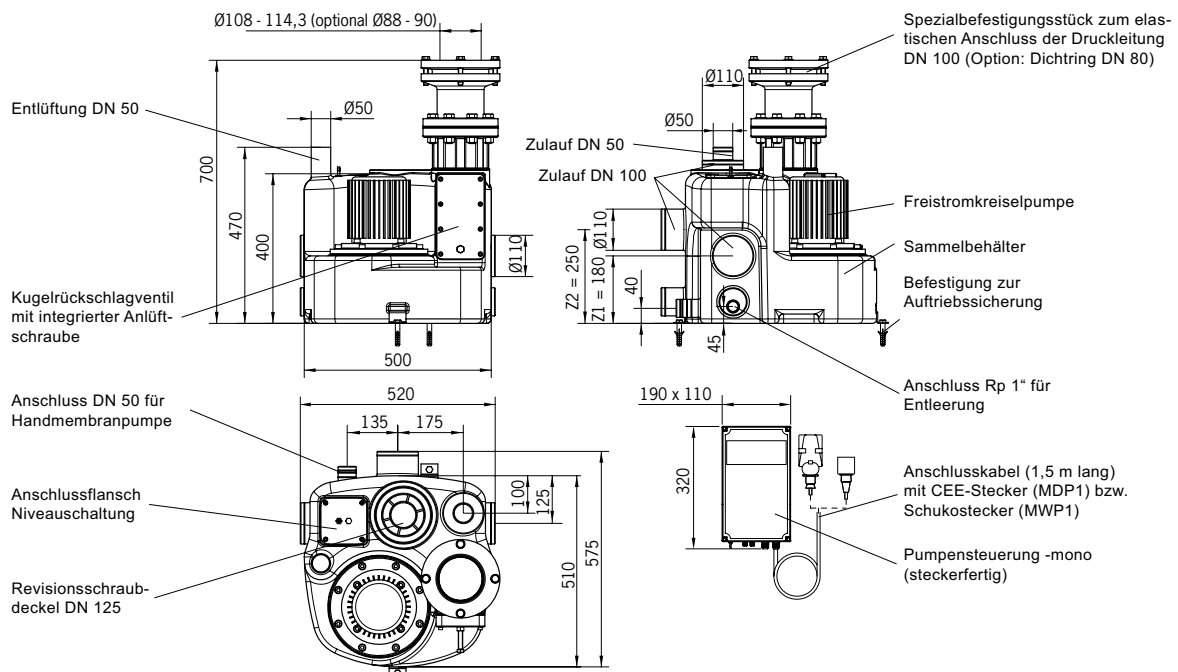

Zubehör finden Sie ab Seite 346.

Typ	Korngröße	Nutzvolumen			Gesamt- volumen	VPE	Artikel-Nr.	Preis/Stk.	RG
		Zulaufhöhe Z1	Zulaufhöhe Z2	Zulauf von oben					
	[mm]	[l]	[l]	[l]	[l]		[EUR]		
Muli-Star MDP1	57	20	25	30	60	1	1200.50.00	3.713,00	G1
Muli-Star MWP1	57	20	25	30	60	1	1200.50.01	3.790,00	G1

Leistungsparameter

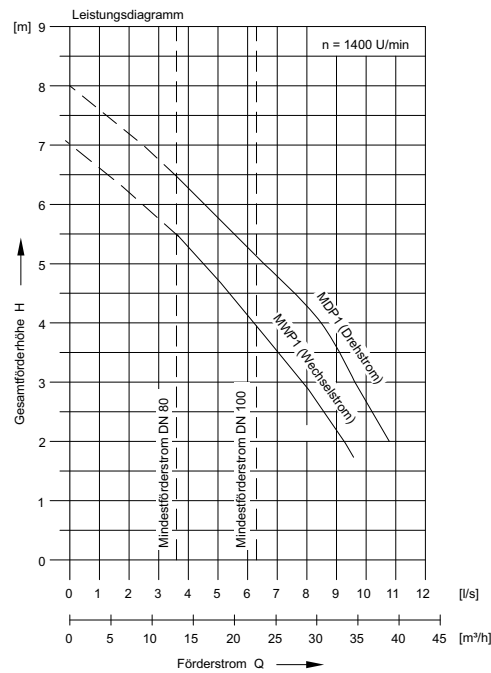

Artikel-Nr.	Förder- höhe	Förderstrom Q bei Gesamtförder- höhe H			Fördermedien- Temperatur		Motorleistung		Kenndaten			
		2 m	4 m	6 m	Normal	Maximal	P1	P2	Stromauf- nahme	Spannung	Frequenz	Drehzahl
	[m]	[l/s]	[l/s]	[l/s]	[°C]	[°C]	[kW]	[kW]	[A]	[V]	[Hz]	[U/min]
Typ: Muli-Star MDP1												
1200.50.00	2,5-6,5	10,9	8,6	4,5	40	60	1	0,75	1,93	400	50	1380
Typ: Muli-Star MWP1												
1200.50.01	2,5-5,5	9,7	7,0	-	40	60	1,1	0,75	5,05	230	50	1410

Die maximale Temperatur darf nur kurzzeitig erreicht werden.

Hebeanlagen Multi-Star duo DDP

ACO Produktvorteile

- Geringes Gewicht
- Unterschiedliche Zulaufhöhen
- CFD-optimiertes Laufrad
- Hohe chemische Beständigkeit aller Bauteile
- Geeignet für Einsatz hinter Fettabscheider
- Schnelle Montage
- Anschlussfertig
- Hohes Nutzvolumen – bis zu 185 l
- Angepasst an Türmaß: 780 mm

■ Anwendungsbereiche

- Zur Installation und Anwendung in frostgeschützten Kellerräumen von Mehrfamilienhäusern, Bürogebäuden, Hotels und Krankenhäusern unterhalb der Rückstauenebene
- Für häusliches fäkalienhaltiges und fäkalienfreies Abwasser
- Hinter Fettabscheidern bis NS 15 – in Verbindung mit Lufteinperlung

■ Sammelbehälter aus Polyethylen

- Grundablass R 1“
- Revisionsöffnung zur einfachen Wartung, Durchmesser: 130 mm (DDP1), 130 mm und 250 mm (DDP2)
- Befestigungsset zur auftriebssicheren Verankerung
- Anschluss für Handmembranpumpe DN 50
- 2 horizontale Zulaufstutzen DN 150
- 2 horizontale Zulaufstutzen DN 150/DN 100
- 1 vertikale Zulaufstutzen DN 200/DN 150
- 1 vertikale Zulaufstutzen DN 100/70 – Entlüftungsanschluss

■ Anschluss Druckleitung

- Spezial-Rückflussverhinderer mit Kugel im Gehäuse
- Hosenrohr mit Anlüft- und Festsetzschraube
- Spezial-Befestigungsstück DN 80 zum elastischen Anschluss der Druckleitung mit 108 – 114,3 mm Rohraußendurchmesser (optional 88 – 90 mm)
- Anschlussflansch für Absperrschieber DN 80 PN 16

■ 2 Pumpenaggregate

- Drehstrommotor: 400 V, 50 Hz
- Schutzart IP 68
- Integrierte permanente Motorüberwachung
- Verstopfungsfreies Freistromlaufrad
- 10 m Anschlusskabel

■ Niveauschaltung

- Pneumatische Niveauschaltung mit 10 m Steuerleitungen
- Optional mit Lufteinperlung (Zubehör)

■ Steuerung

- Schutzart IP 54
- 1,5 m Kabel und CEE-Stecker (16 A) – DDP x.1
- 1,5 m Kabel und CEE-Stecker (32 A) – DDP x.2
- Potentialfreie Sammelstör- und Betriebsmeldung

■ Geprüft gemäß DIN EN 12050-1

■ Zulässige Fördertemperatur bis 40° C (kurzfristig bis max. 60° C)

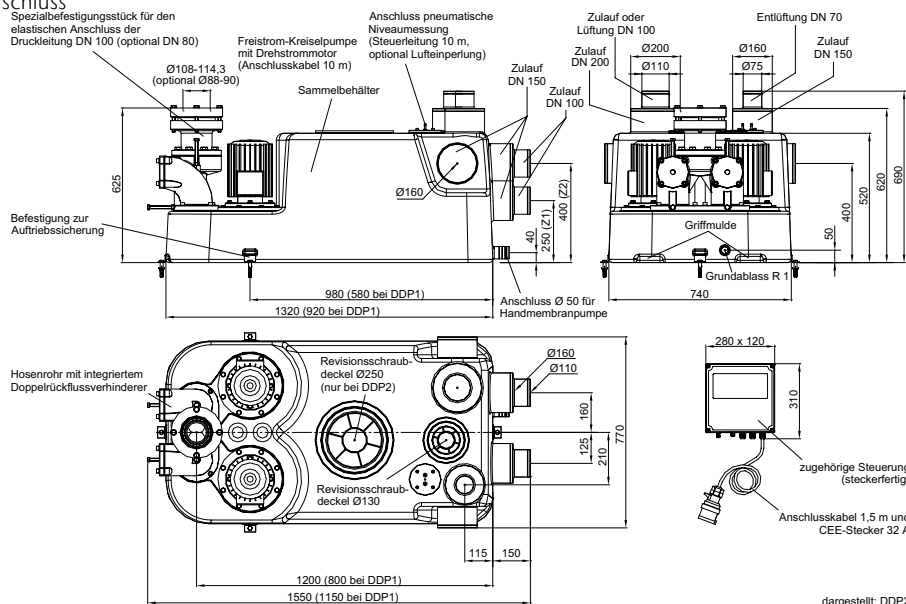

dargestellt: DDP2

Zubehör finden Sie ab Seite 346.

Typ	Korngröße	Nutzvolumen			Gesamt- volumen	VPE	Artikel-Nr.	Preis/Stk.	RG
		Zulaufhöhe Z1	Zulaufhöhe Z2	Zulauf von oben					
	[mm]	[l]	[l]	[l]	[l]		[EUR]		
Muli-Star DDP ECO 1.0	65	65	110	110	150	1	1202.00.13	7.569,00	G1
Muli-Star DDP 1.1	65	65	110	110	150	1	1202.00.01	7.780,00	G1
Muli-Star DDP 1.2	65	65	110	110	150	1	1202.00.02	9.367,00	G1
Muli-Star DDP ECO 2.0	65	95	185	185	300	1	1202.00.14	7.688,00	G1
Muli-Star DDP 2.1	65	95	185	185	300	1	1202.00.04	10.548,00	G1
Muli-Star DDP 2.2	65	95	185	185	300	1	1202.00.05	12.140,00	G1

Leistungsparameter

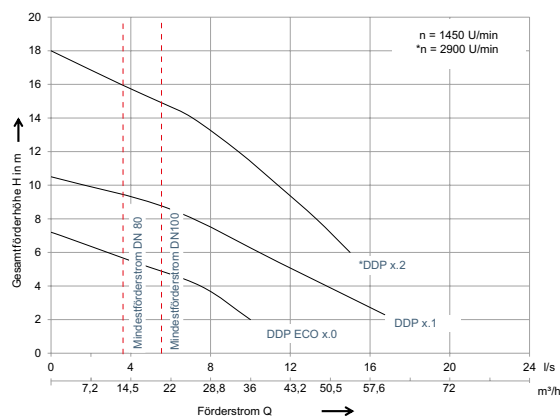















Artikel-Nr.	Förder- höhe	Förderstrom Q bei Gesamtförderhöhe H							Fördermedien- Temperatur		Motor- leistung		Kenndaten			
		4 m	6 m	8 m	10 m	12 m	14 m	16 m	Nor- mal	Maxi- mal	P1	P2	Stromauf- nahme	Span- nung	Fre- quenz	Dreh- zahl
		[m]	[l/s]	[l/s]	[l/s]	[l/s]	[l/s]	[l/s]	[°C]	[°C]	[kW]	[kW]	[A]	[V]	[Hz]	[U/min]
Typ: Muli-Star DDP ECO 1.0																
1202.00.13	2-4,8	7,5	3,0	-	-	-	-	40	65	1,83	1,5	5	400	50	1400	
Typ: Muli-Star DDP 1.1																
1202.00.01	4-9,5	14,44	11,0	7,5	1,5	-	-	40	65	1,83	1,5	5	400	50	1400	
Typ: Muli-Star DDP 1.2																
1202.00.02	6-16	-	15,0	13,3	11,38	9,4	7,1	3,51	40	65	3,45	3	10	400	50	2800
Typ: Muli-Star DDP ECO 2.0																
1202.00.14	2-4,8	7,5	3,0	-	-	-	-	40	65	1,83	1,5	5	400	50	1400	
Typ: Muli-Star DDP 2.1																
1202.00.04	4-9,5	14,44	11,0	7,5	1,5	-	-	40	65	1,83	1,5	5	400	50	1400	
Typ: Muli-Star DDP 2.2																
1202.00.05	6-16	-	15,0	13,3	11,38	9,4	7,1	3,51	40	65	3,45	3	10	400	50	2800

Die maximale Temperatur darf nur kurzzeitig erreicht werden.



Zubehör

	Beschreibung	Passend für	VPE	Artikel-Nr.	Preis/Stk.	RG
			[Stk]		[EUR]	
	<p>Signalanlage mit GSM-Modul</p> <ul style="list-style-type: none"> ■ Parametrisierbar per App (Android & iOS) ■ Netzunabhängiger Alarm per 12V Bleigel-Akku ■ Optische und Akustische Alarmmeldung <ul style="list-style-type: none"> □ Frei konfigurierbare Eingänge □ 6 digitale mit LED- Zustandsanzeige ■ 1 analoger ■ 1 Alarmausgang 12 V ■ Weiterleitung der Alarms per SMS auf Mobiltelefone ■ Zur Montage außerhalb des Ex-Bereiches ■ Gehäuse: 192 x 150(mit Kabelverschraubung) x 100 mm (BxHxT) ■ Schutzart: IP54 ■ Betriebsspannung: 230 V/AC 50/60 Hz 	<ul style="list-style-type: none"> ■ Alle Fettabseider ■ Fettschichtdicken-Messgerät ■ Vorbehälteranlage-duo ■ Verfahrenstechnische Anlagen ■ Fäkalien-Rückstauautomaten Quatrix-K Typ 3F ■ Sinkamat-K (Unterflur) duo ■ Multi-Hebeanlagen ■ Pumpstationen ■ Einbausets 	1	0150.80.14	1.418,00	G1
	<p>Set aus Anschluss- und Überflutungsmodul</p> <ul style="list-style-type: none"> ■ Zur Meldung einer Leckage ausgelöst durch z.B. Rohrbruch ■ Für elektrisch leitende Flüssigkeiten ■ Mit potentialfreiem Kontakt ■ Optische und akustische Alarmmeldung (ca. 80 dB) ■ Gehäuse: 160 x 120 x 75 mm (L x H x T) ■ Schutzart: IP 65 ■ Betriebsspannung: 230 V/AC 50/60 Hz ■ Steckerfertig <ul style="list-style-type: none"> □ Kabellänge: 1,4 m ■ Überflutungsmelder mit Kabel (10 m) 	<ul style="list-style-type: none"> ■ Rückstauverschlüsse Triplex-K ■ DN 100 – DN 150 ■ Rückstauverschlüsse Quatrix-K ■ Alle Abwasserhebeanlagen 	1	0150.78.97	325,75	G1
	<p>Signalhupe</p> <ul style="list-style-type: none"> ■ Betriebsspannung: 230 V AC ■ Stromaufnahme: 15 mA ■ Abmessung: 172 x 70 x 78 mm (L x B x T) ■ Schutzart: IP33 ■ 92 dB(A) 	<ul style="list-style-type: none"> ■ Multi-Max Schaltgeräte ACO Multi Control ■ Abwasserhebeanlagen mit Schaltgerät ACO Multi Control 	1	0178.61.94	295,25	G1
	<p>Signalhupe</p> <ul style="list-style-type: none"> ■ Betriebsspannung: 12 V DC ■ Stromaufnahme: 30 mA ■ 62 x 62 x 85 mm (L x B x T) ■ Schutzart: IP66 ■ 95 dB(A) 	<ul style="list-style-type: none"> ■ Signalanlage ■ Signalanlage mit GSM-Modul 	1	0150.58.14	233,00	PS

	Beschreibung	Passend für	VPE	Artikel-Nr.	Preis/Stk.	RG	
			[Stk]				[EUR]
	Blitzleuchte						
	<ul style="list-style-type: none"> <input type="checkbox"/> 12 V DC <input type="checkbox"/> Stromaufnahme: 500 mA 	<ul style="list-style-type: none"> ■ Signalanlage mit GSM-Modul 	1	0150.76.25	457,25	G1	
	<ul style="list-style-type: none"> <input type="checkbox"/> 230 V <input type="checkbox"/> Stromaufnahme: 70 mA 	<ul style="list-style-type: none"> ■ Multi-Max Schaltgeräte ACO Multi Control ■ Abwasserhebeanlagen mit Schaltgerät ACO Multi Control 	1	0178.62.08	431,25	G1	
		Lufteinperlung	<ul style="list-style-type: none"> ■ Zur Nachrüstung bei Multi-Mini und Multi-Star DDP Abwasserhebeanlagen ■ Mit Kleinstkompressor und Anschlussmaterial ■ Zur Erhöhung der Betriebssicherheit ■ Bei Schwimmdeckenbildung (fetthaltiges Abwasser) 	<ul style="list-style-type: none"> ■ Multi-Star DDP 	1	0154.81.27	462,25
	Absperrschieber DN 80 für Druckseite	<ul style="list-style-type: none"> ■ Aus Gusseisen ■ 8 Schrauben und Muttern ■ 1 Dichtung DN 80 ■ Baulänge: 180 mm 	<ul style="list-style-type: none"> ■ Multi-Star MDP 1/MWP1 ■ Multi-Star DDP 1/2 	1	0154.51.93	343,25	G1
	Rundschnurring	<ul style="list-style-type: none"> ■ Als Ergänzungsbauteil für Druckleitung DN 80 	<ul style="list-style-type: none"> ■ Alle Multi Abwasserhebeanlagen 	1	0159.37.97	101,75	G1
	Zulauf-/Absperrschieber DN 100	<ul style="list-style-type: none"> ■ Aus PVC ■ Beiderseits Steckmuffe 110 mm mit Lippendichtring ■ Gesamtmaße: 176 x 330 mm (L x H) 	<ul style="list-style-type: none"> ■ Abwasserhebeanlagen 	1	0175.13.84	770,00	G1
		Zulauf-/Absperrschieber DN 150	<ul style="list-style-type: none"> ■ Aus PVC ■ Beiderseits Steckmuffe 160 mm mit Lippendichtring ■ Gesamtmaße: 226 x 510 mm (L x H) 	<ul style="list-style-type: none"> ■ Abwasserhebeanlagen 	1	0175.13.85	1.318,00
	Zulauf-/Absperrschieber DN 200	<ul style="list-style-type: none"> ■ Aus PVC ■ Beiderseits Steckmuffe 200 mm mit Lippendichtring ■ Gesamtmaße: 264 x 637 mm (L x H) 	<ul style="list-style-type: none"> ■ Abwasserhebeanlage <input type="checkbox"/> Multi-Star DDP 1/2 	1	0170.20.83	1.531,00	G1
		Handmembranpumpe R 1 1/2"	<ul style="list-style-type: none"> ■ Zur Wandbefestigung ■ Inkl. Schlauch <ul style="list-style-type: none"> <input type="checkbox"/> Lichte Weite: 48 mm ■ Inkl. Schlauchschellen ■ Saughöhe: max. 6 m ■ Förderhöhe: max. 10 m 	<ul style="list-style-type: none"> ■ Abwasserhebeanlagen 	1	0175.23.73	391,50
	Dreiweghahn R 1 1/2"	<ul style="list-style-type: none"> ■ Zur Handmembranpumpe 	<ul style="list-style-type: none"> ■ Abwasserhebeanlagen 	1	0159.10.14	343,00	G1
	Absperrschieber R 1 1/2"	<ul style="list-style-type: none"> ■ Zur Handmembranpumpe 	<ul style="list-style-type: none"> ■ Abwasserhebeanlagen 	1	0159.10.12	53,50	G1

Muli-Flex Behältereinheit für den Rohbauer

ACO Produktvorteile

- Geprüft gemäß DIN EN 12050-1
- Kann je nach Aufsatzstück für fäkalienfreies und fäkalienhaltiges Abwasser eingesetzt werden
- Pumpen-Kupplungsautomatik für werkzeuglose Montage und Demontage
- Behälter-Gesamtvolumen: 380 l
- Mauerkragen gegen drückendes Grundwasser (Zubehör)

- Anwendungsbereiche
 - Mehrfamilienhäuser
 - Bürogebäude
 - Industriegebäude
 - Waschküchen
 - Parkhäuser
 - Technikräume
 - Mono- oder Duo-Ausführung
 - Für den Einbau in die Bodenplatte oder zur Überfluraufstellung
 - Sammelbehälter aus Polyethylen
 - Große Revisionsöffnung zur einfachen Wartung: Ø 480 mm
 - Behälterabmessungen (D x H): Ø 800 x 1000 mm
 - Pumpen-Traverse mit Doppel-Spezial-Kugel-Rückflussverhinderer
 - Werkzeuglose De-/Montage der Pumpe per Überwasserkupplungsautomatik
- Anschluss Zulaufleitung (Min. Z1: 30 l bis Max. Z2: 170 l):
 - 1 x Zulauf DN 100 Forsheda, Zulaufhöhe 875 mm Rohrsohle ab OK RFB, NV = 30 Liter
 - 1 x Zulauf DN 100 Forsheda, Zulaufhöhe 805 mm Rohrsohle ab OK RFB, NV = 50 Liter
 - 2 x Zulauf DN 100 Spitzende, Zulaufhöhe 655 mm Rohrsohle ab OK RFB, NV = 100 Liter
 - 1 x Zulauf DN 150 Spitzende, Zulaufhöhe 630 mm Rohrsohle ab OK RFB, NV = 105 Liter
 - 1 x Zulauf DN 100 Spitzende, Zulaufhöhe 605 mm Rohrsohle ab OK RFB, NV = 115 Liter
 - 1 x Zulauf DN 100 Forsheda, Zulaufhöhe 455 mm Rohrsohle ab OK RFB, NV = 170 Liter
 - Anschluss Druckleitung:
 - Druckabgang PE-HD: Spitzende DN 50 (Ø 50 mm)
 - Klemmverschraubung mit Übergang auf 1 ½" IG beiliegend
 - Anschluss Entlüftungsleitung:
 - Stutzen DN 70 für Kunststoff oder SML-Rohr geeignet
 - Anschlusshöhe: 437,5 mm Rohrsohle ab OK RFB
 - Weitere Anschlüsse:
 - Kabeldurchführung DN 100 Spitzende, 455 mm Rohrsohle ab OK RFB
 - Flexible Gesamteinbautiefe millimetergenau mit bauseits kürzbarem PE-Aufsatzstück: 1070 – 1400 mm



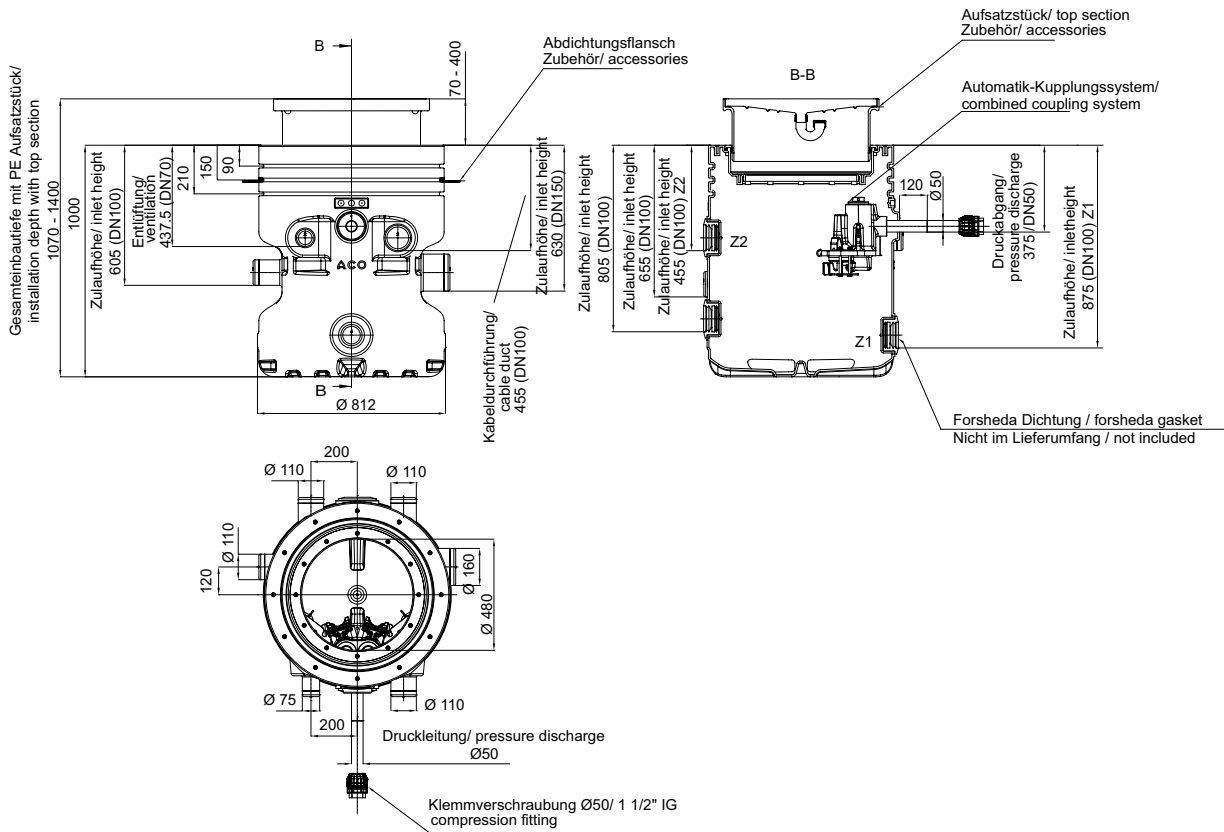

Beschreibung	Medium	Ausführung	Nutzvolumen		Gesamt- volumen	Gewicht	Artikel-Nr.	Preis/Stk.	RG
			Zulauf- höhe Z1	Zulauf- höhe Z2					
			[l]	[l]	[l]	[kg]			
Muli-Flex Behältereinheit	Fäkalienfreies und fäkalienhaltiges Abwasser	Mono/Duo	30	170	380	51	1204.00.00	1.479,00	G1

Anwendungsbeispiele



Die ACO Abwasserhebeanlage Muli-Flex ist zur Installation in Gewerbebauten und Mehrfamilienhäusern entwickelt worden.



Zur Unterflurinstallation oder Freiaufstellung. Als Mono- und Duo-Hebeanlage erhältlich.

Z1 ist die niedrigste Zulaufhöhe, Z2 die höchste.

Muli-Flex UF Pumpensets – fäkalienfrei

ACO Produktvorteile

- Höhenverstellbar sowie drehbar
- Ansprechendes Voronoi-Design
- Für fäkalienfreies Abwasser

- Passend für:
 - Abwasserhebeanlage Muli-Flex
- Abdeckung:
 - Geruchsdicht verschraubt
 - Belastungsklasse L 15 oder K 3 (mit Ablauf)
 - Deckelabmessung 655 x 655 mm
 - Mit und ohne Bodenablauf
- Aufsatz aus Kunststoff (PE)
- Mit Lippendichtung
- Höhenverstellung 70 – 205 mm
- Gesamtaufbau mit Behälter 1070 – 1205 mm



Beschreibung	Motorleistung		Korn- Einbautiefe		Korn- größe	Nutzvolumen	Zulauf- höhe Z1	Zulauf- höhe Z2	Gesamt- volumen VPE	Artikel-Nr.	Preis/Stk.	RG
	P1	P2	Min.	Max.								
	[kW]	[kW]	[mm]	[mm]	[mm]	[l]	[l]	[l]	[Stk]			
Muli-Flex UF mono												
<ul style="list-style-type: none"> ■ Aufsatzstück fäkalienfrei, geschlossen ■ Tauchpumpe SAT-V-75/2/50/D mit Führungsstück zu Muli-Flex ■ MultiControl Mono, mit Glocke 	0,7	0,55	1070	1205	40	30	170	380	1	1204.99.00	2.624,00	G1
<ul style="list-style-type: none"> ■ Aufsatzstück fäkalienfrei, mit Ablauf ■ Tauchpumpe SAT-V-75/2/50/D mit Führungsstück zu Muli-Flex ■ MultiControl Mono, mit Glocke 	0,7	0,55	1070	1205	40	30	170	380	1	1204.99.01	2.681,00	G1
Muli-Flex UF duo												
<ul style="list-style-type: none"> ■ Aufsatzstück fäkalienfrei, geschlossen ■ 2x Tauchpumpe SAT-V 75/2/50/D mit Führungsstück zu Muli-Flex ■ MultiControl Duo, mit Glocke 	0,7	0,55	1070	1205	40	30	170	380	1	1204.99.02	4.078,00	G1
<ul style="list-style-type: none"> ■ Aufsatzstück fäkalienfrei, mit Ablauf ■ 2x Tauchpumpe SAT-V-75/2/50/D mit Führungsstück zu Muli-Flex ■ MultiControl Duo, mit Glocke 	0,7	0,55	1070	1205	40	30	170	380	1	1204.99.03	4.134,00	G1

Leistungsparameter

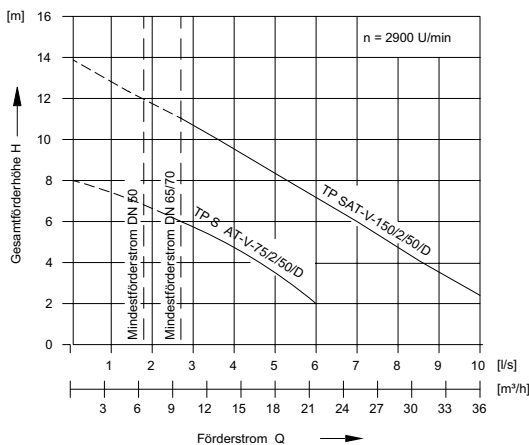

Alle Pumpensets können auch mit dem Zubehör und den Systemkomponenten individuell zusammengestellt werden.

Muli-Flex UF Pumpensets – fäkalienhaltig

ACO Produktvorteile

- Höhenverstellbar sowie drehbar
- Ansprechendes Voronoi-Design
- Für fäkalienhaltiges Abwasser

- Passend für:
 - Abwasserhebeanlage Muli-Flex
- Abdeckung
 - Geruchsdicht verschraubt
 - Belastungsklasse: L 15
 - Deckelabmessung 655 x 655 mm
- Aufsatz aus Kunststoff (PE)
- Mit Lippendichtung
- Höhenverstellung 70 – 205 mm
- Gesamtaufbau mit Behälter 1070 – 1205 mm
- Mit Zwischenboden und Wartungsöffnung



Beschreibung	Motorleistung		Einbautiefe	Nutzvolumen	Zulauf- Zulauf-		Gesamt- volumen	VPE	Artikel-Nr.	Preis/Stk.	RG		
	P1	P2			Min.	Max.						höhe Z1	höhe Z2
	[kW]	[kW]			[mm]	[mm]						[l]	[l]
Muli-Flex UF mono													
<ul style="list-style-type: none"> ■ Aufsatzstück fäkalienhaltig, geschlossen ■ Tauchpumpe SITA 200 N-ex-G mit Führungsstück zu Muli-Flex ■ MultiControl Mono, mit Glocke 	2,1	1,5	1070	1205	30	170	380	1	1204.99.04	5.007,00	G1		
Muli-Flex UF duo													
<ul style="list-style-type: none"> ■ Aufsatzstück fäkalienhaltig, geschlossen ■ 2x Tauchpumpe SITA 200 N-ex-G mit Führungsstück zu Muli-Flex ■ MultiControl Duo, mit Glocke 	2,1	1,5	1070	1205	30	170	380	1	1204.99.05	8.037,00	G1		

Leistungsparameter

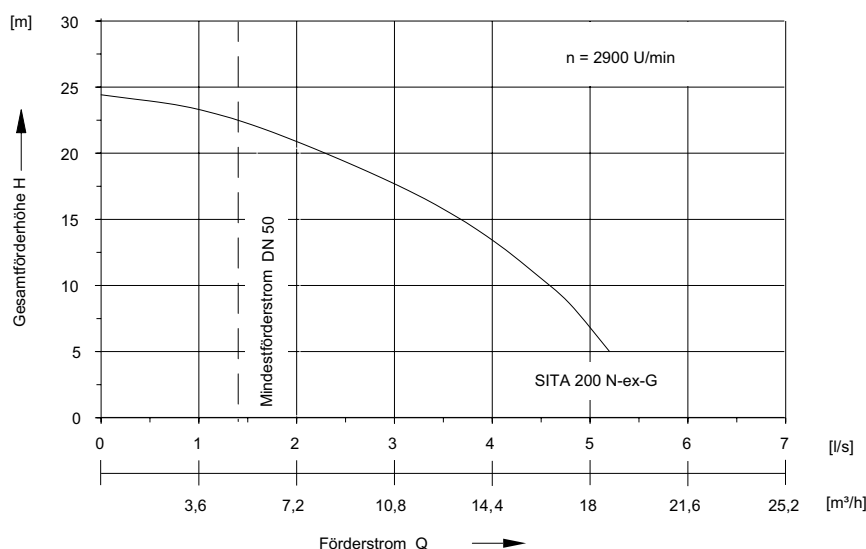

Alle Pumpensets können auch mit dem Zubehör und den Systemkomponenten individuell zusammengestellt werden.

Muli-Flex ÜF Pumpensets – fäkalienfrei

- ACO Produktvorteile
- Mit Bodenbefestigungsset
 - Einfache Montage
 - Für fäkalienfreies Abwasser

- Passend für:
 - Abwasserhebeanlage Muli-Flex
- Abdeckung:
 - Geruchsdicht verschraubt
- Deckel aus Kunststoff (PE)
- Gesamtaufbau 1000 mm



Beschreibung	Motorleistung		Bauhöhe	Korngröße	Nutzvolumen		Gesamtvolumen	VPE	Artikel-Nr.	Preis/Stk.	RG
	P1	P2			Zulaufhöhe Z1	Zulaufhöhe Z2					
	[kW]	[kW]	[mm]	[mm]	[l]	[l]	[l]	[Stk]			
Muli-Flex ÜF mono											
<ul style="list-style-type: none"> ■ Deckel und Revisionsöffnung mit Befestigungsset ■ Tauchpumpe SAT-V-75/2/50/D mit Führungsstück zu Muli-Flex ■ MultiControl Mono, mit Glocke 	0,7	0,55	1000	40	30	170	380	1	1204.99.06	2.506,00	G1
Muli-Flex ÜF duo											
<ul style="list-style-type: none"> ■ Deckel und Revisionsöffnung mit Befestigungsset ■ 2x Tauchpumpe SAT-V-75/2/50/D mit Führungsstück zu Muli-Flex ■ MultiControl Duo, mit Glocke 	0,7	0,55	1000	40	30	170	380	1	1204.99.07	4.021,00	G1

Leistungsparameter

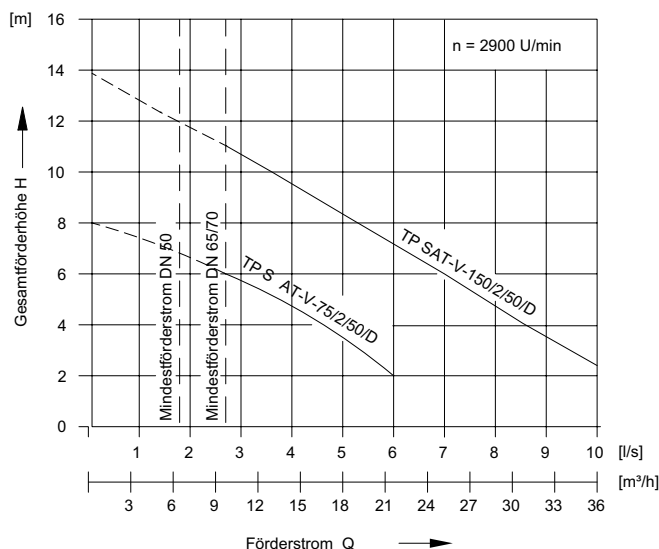

Alle Pumpensets können auch mit dem Zubehör und den Systemkomponenten individuell zusammengestellt werden.

Muli-Flex ÜF Pumpensets – fäkalienhaltig

ACO Produktvorteile

- Mit Bodenbefestigungsset
- Einfache Montage
- Für fäkalienhaltiges Abwasser

- Passend für:
 - Abwasserhebeanlage Muli-Flex
- Abdeckung:
 - Geruchsdicht verschraubt
- Deckel aus Kunststoff (PE)
- Gesamtaufbau 1000 mm



Beschreibung	Motorleistung		Bauhöhe	Nutzvolumen		Gesamtvolumen	VPE	Artikel-Nr.	Preis/Stk.	RG
	P1	P2		Zulaufhöhe Z1	Zulaufhöhe Z2					
	[kW]	[kW]	[mm]	[l]	[l]	[l]	[Stk]			
Muli-Flex ÜF mono										
<ul style="list-style-type: none"> ■ Deckel und Revisionsöffnung mit Befestigungsset ■ Tauchpumpe SITA 200 N-ex-G mit Führungsstück zu Muli-Flex ■ MultiControl Mono, mit Glocke 	2,1	1,5	1000	30	170	380	1	1204.99.08	4.545,00	G1
Muli-Flex ÜF duo										
<ul style="list-style-type: none"> ■ Deckel und Revisionsöffnung mit Befestigungsset ■ 2x Tauchpumpe SITA 200 N-ex-G mit Führungsstück zu Muli-Flex ■ MultiControl Duo, mit Glocke 	2,1	1,5	1000	30	170	380	1	1204.99.09	7.569,00	G1



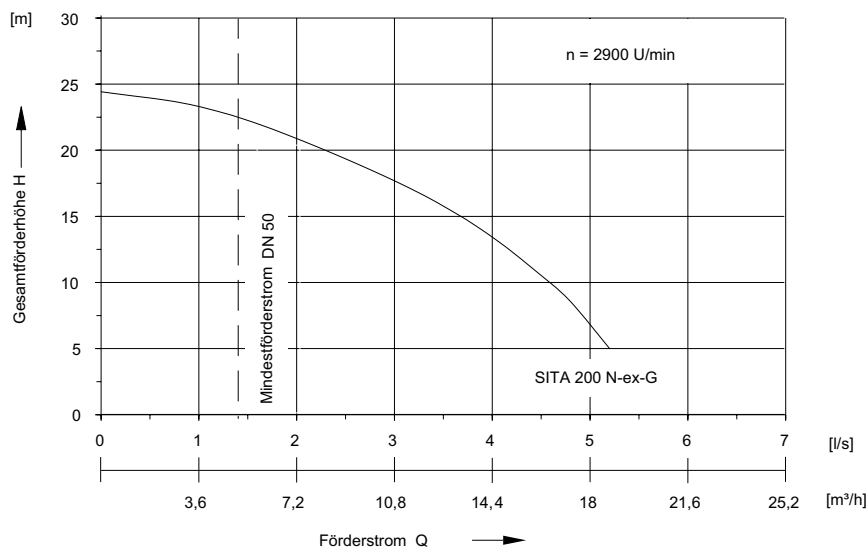



Leistungsparameter





Alle Pumpensets können auch mit dem Zubehör und den Systemkomponenten individuell zusammengestellt werden.

Systemkomponenten

Aufsatzstücke

	Typ	Werkstoff	Produkt- ausführung	Klasse	Artikel-Nr.	Preis/Stk.	RG
Hebeanlagen für fäkalienfreies Abwasser							
	Aufsatzstück PE mit Voronoi-Abdeckung und Zubehör	PE/PUR	Ohne Ablauf und Siphon	A 15	1204.00.10	645,00	G1
	Aufsatzstück PE mit Voronoi-Abdeckung und Zubehör	PE/PUR	Mit Ablauf inkl. Siphon	K 3	1204.00.11	670,00	G1
	Aufsatzstück für Verbundabdichtung aus Edelstahl mit Voronoi-Abdeckung und Zubehör	Edelstahl/PUR	Ohne Ablauf und Siphon	A 15	1204.00.12	1.495,00	G1
	Aufsatzstück für Verbundabdichtung aus Edelstahl mit Voronoi-Abdeckung und Zubehör	Edelstahl/PUR	Mit Ablauf inkl. Siphon	K 3	1204.00.13	1.510,00	G1
Hebeanlagen für fäkalienhaltiges Abwasser							
	Aufsatzstück PE mit Voronoi-Abdeckung, Zwischendeckel und Zubehör	PE/PUR	Ohne Ablauf und Siphon	A 15	1204.00.20	1.043,00	G1
	Aufsatzstück für Verbundabdichtung aus Edelstahl mit Voronoi-Abdeckung, Zwischendeckel und Zubehör	Edelstahl/PUR	Ohne Ablauf und Siphon	A 15	1204.00.21	1.859,00	G1

Tauchpumpen

Typ	Passend für	Motorleistung		Kenndaten			Korngröße	Gewicht	Artikel-Nr.	Preis/Stk.	RG
		P1	P2	Stromaufnahme	Spannung	Drehzahl					
		[kW]	[kW]	[A]	[V]	[U/min]	[mm]	[kg]			
 <ul style="list-style-type: none"> ■ Multi-Flex – Serie ■ Für fäkalienfreies Abwasser ■ Drehstrommotor: 400 V, 50 Hz 	SAT-V-75/2/50/D	0,7	0,55	1,3	400	2900	40	18	1204.20.00	985,00	G1
 <ul style="list-style-type: none"> ■ Multi-Flex – Serie ■ Für fäkalienfreies Abwasser ■ Drehstrommotor: 400 V, 50 Hz 	SAT-V-150/2/50/D	1,5	1,1	2,6	400	2900	50	23	1204.20.01	1.413,00	G1
 <ul style="list-style-type: none"> ■ Multi-Flex – Serie ■ Für fäkalienhaltiges Abwasser ■ Drehstrommotor: 400 V, 50 Hz 	SITA 200 N-ex-G	2,1	1,5	3,7	400	2900	–	38	1204.20.10	3.133,00	G1



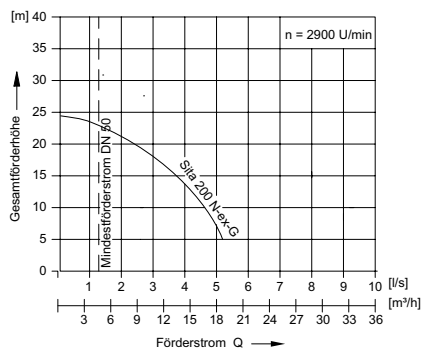
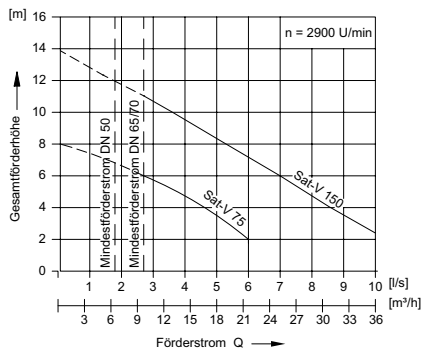

Leistungsparameter















Pumpe	Motorleistung		Nennstrom [A]	Förderstrom Q	Gesamtförderhöhe H [m]													
	P1 [kW]	P2 [kW]			2	4	6	8	10	12	14	16	18	20	22	24	26	28
■ Sat-V 75/2/50/D	0,70	0,55	1,3	m³/h l/s	21,6 6,0	16,2 4,5	10,1 2,8											
■ Sat-V 150/2/50/D	1,50	1,10	2,6	m³/h l/s	37,1 10,3	31,0 8,6	25,2 7,0	19,1 5,3	12,6 3,5	6,5 1,8								
■ Sita 200 N-ex-G	1,78	1,50	3,2	m³/h l/s	ca. 18,0 ca. 5,0	17,3 4,8	16,6 4,6	15,1 4,2	13,7 3,8	11,9 3,3	10,4 2,9	7,9 2,2	5,4 1,5					



Zubehör

	Beschreibung	Passend für	VPE [Stk]	Artikel-Nr.	Preis/Stk. [EUR]	RG
	Signalanlage <ul style="list-style-type: none"> ■ Selbstauf ladend ■ Mit potentialfreiem Kontakt ■ Optisch und akustisch ■ Ohne Kontaktgeber ■ Zur Montage außerhalb des Ex-Bereiches ■ Abmessungen: 175 x 125 x 75 mm B x H x T ■ Schutzart: IP65 ■ Betriebsspannung: 230 V/AC 50/60 Hz ■ Steckerfertig mit Kabel: 2 m 	<ul style="list-style-type: none"> ■ Fäkalien-Rückstauautomaten Quatrix-K Typ 3F ■ Alle Muli Abwasserhebeanlagen ■ Muli-Max ■ Sinkamat-K (Unterflur) <ul style="list-style-type: none"> □ Duo 	1	0150.26.73	Auf Anfrage	PS
	Set aus Anschluss- und Überflutungsmodul <ul style="list-style-type: none"> ■ Meldung einer Leckage ausgelöst durch z.B. Rohrbruch ■ Für elektrisch leitende Flüssigkeiten ■ Optische und akustische Alarmmeldung ca. >85 dB ■ Potentialfreier Kontakt zur Störungsweiterleitung ■ Schutzart: Steuerung IP 54; Fühler: IP68 ■ Betriebsspannung: 230 V/AC 50/60 Hz ■ Steckerfertig: 1,4 m ■ Überflutungsmelder mit 10 m Kabel 	<ul style="list-style-type: none"> ■ Rückstauverschlüsse Triplex-K ■ DN 100 – DN 150 ■ Rückstauverschlüsse Quatrix-K ■ Alle Abwasserhebeanlagen 	1	0150.78.97	325,75	G1
	Absperschieber R 1 1/2" <ul style="list-style-type: none"> ■ Zur Handmembranpumpe 	<ul style="list-style-type: none"> ■ Abwasserhebeanlagen 	1	0159.10.12	53,50	G1
	Dreizehnhahn R 1 1/2" <ul style="list-style-type: none"> ■ Zur Handmembranpumpe 	<ul style="list-style-type: none"> ■ Abwasserhebeanlagen 	1	0159.10.14	343,00	G1
	Kontaktgeber <ul style="list-style-type: none"> ■ Für separate Signalanlage/potentialfreie Störmeldung Niveau ■ Gehäuse aus Kunststoff, Werkstoff Polypropylen ■ Anschlusskabel: 10 m ■ Schutzart: IP 68/2 bar ■ Schaltleistung: 5 A/250 V ■ Schaltwinkel: 10° 	<ul style="list-style-type: none"> ■ Signalanlage 0150.26.73 ■ Für fäkalienfreies Abwasserwasser ■ Tauchpumpen „Sat“ ■ Hochalarmschwimmer für MultiControl-Steuerungen 	1	0159.12.46	137,75	G1

Beschreibung		Passend für	VPE	Artikel-Nr.	Preis/Stk.	RG
			[Stk]		[EUR]	
	Absperrschieber DN 50 <ul style="list-style-type: none"> ■ Aus PVC ■ DN 50 ■ Mit Dichtring gemäß DIN 19538 	■ Multi-Flex	1	0175.18.33	169,50	G1
	Handmembranpumpe R 1 1/2" <ul style="list-style-type: none"> ■ Zur Wandbefestigung ■ Inkl. Schlauch <ul style="list-style-type: none"> □ Lichte Weite: 48 mm ■ Inkl. Schlauchschellen ■ Saughöhe: max. 6 m ■ Förderhöhe: max. 10 m 	■ Abwasserhebeanlagen	1	0175.23.73	391,50	G1
	Schaltgerät ACO Multi Control Mono <ul style="list-style-type: none"> ■ Für Pumpen bis 5,5 kW <ul style="list-style-type: none"> □ Steckerfertig mit 1,5 m Anschlusskabel □ CEE 16-Stecker mit Phasenwender □ 20 m pneumatischer Steuerleitung 10 x 1,5 mmm □ Staudruckglocke □ Kabeldurchführung □ Betriebsspannung: 400 V □ Frequenz: 50/60 Hz □ Steuerspannung: 230 V/AC □ Leistungsaufnahme im Ruhebetrieb: max. 8 VA □ Temperaturbereich: -20 bis +60 °C □ Schutzart IP 54 	<ul style="list-style-type: none"> ■ Multi-Flex □ Mono-Anlage 	1	0178.63.79	776,00	PS
	Schaltgerät ACO Multi Control Duo inkl. Staudruckglocke <ul style="list-style-type: none"> ■ Für Pumpen bis 5,5 kW <ul style="list-style-type: none"> □ Steckerfertig mit 1,5 m Anschlusskabel □ CEE 16-Stecker mit Phasenwender □ Umrüstbar auf CEE 32 mit Art.Nr. 0150.79.75 (SG4 mit CEE 32 Stecker) □ 20 m pneumatischer Steuerleitung 10 x 1,5 mm □ Kabeldurchführung □ Betriebsspannung: 400 V □ Frequenz: 50/60 Hz □ Steuerspannung: 230 V/AC □ Leistungsaufnahme im Ruhebetrieb: max. 10 VA □ Temperaturbereich: -20 bis +60 °C □ Schutzart IP 54 	<ul style="list-style-type: none"> ■ Multi-Flex □ Duo-Anlage 	1	0178.63.80	1.297,00	PS
	Lufteinperlung <ul style="list-style-type: none"> ■ Zur Erhöhung der Betriebssicherheit (bei Schwimmdeckenbildung, z.B. bei Fettabscheidern) ■ Für pneumatische Niveauschaltung (Staudruckglocke) ■ Kleinstkompressor <ul style="list-style-type: none"> □ Anschluss: 230 V □ Steckerfertig ■ Mit T-Einschraubverschraubung ■ Mit Rückschlagventil 	<ul style="list-style-type: none"> ■ Multi-Max ■ Multi-Flex 	1	0150.25.45	382,75	PS

	Beschreibung	Passend für	VPE	Artikel-Nr.	Preis/Stk.	RG
			[Stk]		[EUR]	
	Signalhupe <ul style="list-style-type: none"> ■ Betriebsspannung: 12 V DC ■ Stromaufnahme: 30 mA ■ 62 x 62 x 85 mm (L x B x T) ■ Schutzart: IP66 ■ 95 dB(A) 	<ul style="list-style-type: none"> ■ Signalanlage ■ Signalanlage mit GSM-Modul 	1	0150.58.14	233,00	PS
	Signalhupe <ul style="list-style-type: none"> ■ Betriebsspannung: 230 V AC ■ Stromaufnahme: 30 mA ■ Abmessung: Ø 62 x 85 mm (L/B x T) ■ Schutzart: IP66 ■ 95 dB(A) 	<ul style="list-style-type: none"> ■ Multi-Max Schaltgeräte ACO Multi Control ■ Abwasserhebeanlagen mit Schaltgerät ACO Multi Control 	1	0178.61.94	295,25	PS
	Blitzleuchte <ul style="list-style-type: none"> <input type="checkbox"/> 12 V DC <input type="checkbox"/> Stromaufnahme: 500 mA 	<ul style="list-style-type: none"> ■ Signalanlage ■ Signalanlage mit GSM-Modul 	1	0150.76.25	457,25	G1
	<ul style="list-style-type: none"> <input type="checkbox"/> 230 V <input type="checkbox"/> Stromaufnahme: 70 mA 	<ul style="list-style-type: none"> ■ Multi-Max Schaltgeräte ACO Multi Control ■ Abwasserhebeanlagen mit Schaltgerät ACO Multi Control 	1	0178.62.08	431,25	G1
	Druckaufnehmer <ul style="list-style-type: none"> ■ Aufnahme 4 – 20 mA ■ Zur sicheren Schaltung Leitungslängen > 12 m ■ 0 – 200 mbar ■ Bei Einsatz in fäkalienhaltigen Abwässern ist zusätzlich die Ex-Barriere zu verwenden ■ Mit Kabel zur Installation: 20 m 	<ul style="list-style-type: none"> ■ Schaltgerät ACO Multi-Control <input type="checkbox"/> Mono <input type="checkbox"/> Duo ■ Multi-Flex 	1	0178.63.88	753,00	PS
	Sicherheitsbarriere <ul style="list-style-type: none"> ■ Zur Trennung von Ex-gefährdetem und sicherem Bereich ■ Inkl. Gehäuse 	<ul style="list-style-type: none"> ■ Druckaufnehmer ■ Schwimmerschalter mit ATEX-Zulassung 	1	0178.63.89	428,00	PS
	Kugelhahn 2" <ul style="list-style-type: none"> ■ Als Ergänzungsbauteil für Druckleitung 	<ul style="list-style-type: none"> ■ Multi-Flex 	1	0159.31.79	115,75	G1
	6-kt Doppelnippel 2" x 2" <ul style="list-style-type: none"> ■ Aus Edelstahl, Werkstoff 1.4301 ■ Für Übergang von IG 2" auf AG 2" der Druckleitung 	<ul style="list-style-type: none"> ■ Multi-Flex <input type="checkbox"/> Druckleitung 	1	0155.00.44	49,25	G1

Beschreibung	Passend für	VPE	Artikel-Nr.	Preis/Stk.	RG
		[Stk]			
 <p>Signalanlage mit GSM-Modul</p> <ul style="list-style-type: none"> ■ Parametrisierbar per App (Android & iOS) ■ Netzunabhängiger Alarm per 12 V Bleigel-Akku ■ Optische und Akustische Alarmmeldung <ul style="list-style-type: none"> □ Frei konfigurierbare Eingänge □ 6 digitale mit LED- Zustandsanzeige ■ 1 analoger ■ 1 Alarmausgang 12 V ■ Weiterleitung der Alarms per SMS auf Mobiltelefone ■ Zur Montage außerhalb des Ex-Bereiches ■ Gehäuse: 192 x 150 (mit Kabelverschraubung) x 100 mm (B x H x T) ■ Schutzart: IP54 ■ Betriebsspannung: 230 V/AC 50/60 Hz 	<ul style="list-style-type: none"> ■ Fäkalien-Rückstauautomaten Quatrix-K Typ 3F ■ Sinkamat-K (Unterflur) duo ■ Multi-Hebeanlagen ■ Einbauset 	1	0150.80.14	1.418,00	G1
 <p>Kabeldurchführung DN 100</p> <ul style="list-style-type: none"> ■ Mit acht Wechseleinsätzen (1x 5 mm, 2x 7 mm, 2x 10,5 mm, 1x 14 mm, 2x 16 mm) ■ Dient zur einfachen und schnellen Abdichtung ■ Abdichtend gegen drückendes Wasser (ca. 0,5 bar) 	<ul style="list-style-type: none"> ■ Multi-Flex (Unterflurinstallation) 	1	0155.39.81	339,75	ZZ
 <p>Schwimmerschalter</p> <ul style="list-style-type: none"> ■ Gehäuse: PRE-ELEC PP ■ Schutzart: IP68 ■ Schaltspannung: 4-40 V ■ Schaltstrom: 1-100 mA ■ Anschlusskabel: 10 m ■ Schaltwinkel: 10° ■ Schutzklasse: II 1G Ex ia IIC T6 Ga 	<ul style="list-style-type: none"> ■ Für fäkalienhaltiges sowie fäkalienfreies Abwasser ■ MultiControl-Steuerungen als Schwimmerschalter ■ MultiControl-Steuerungen als zusätzl. Hochalarmschwimmer 	1	0159.12.45	Anfrage	G1
 <p>Klebeflansch</p> <ul style="list-style-type: none"> ■ Für den Anschluss einer bauseitigen Dichtungsbahn/Dampfsperre ■ Lieferung inkl. Dichtung und Befestigungsmaterial 	<ul style="list-style-type: none"> ■ Multi-Flex 	1	620520	381,25	G1
 <p>Abdichtungsflansch</p> <ul style="list-style-type: none"> ■ Für den Einbau in WU-Beton (Bodenplatte) <ul style="list-style-type: none"> □ Maximaler Grundwasserstand: 2 m 	<ul style="list-style-type: none"> ■ Multi-Flex 	1	620521	296,00	G1
 <p>Druckleitungsset AD 63 (ID 55)</p> <ul style="list-style-type: none"> ■ 7,5 m Druckleitungsschlauch AD 63 ■ Geklebte Übergangsmuffe 63/55- 1 1/2" AD ■ Max. Druck: 6 bar ■ Temperaturbereich: -10 bis +55° C 	<ul style="list-style-type: none"> ■ Multi-Flex 	1	620522	415,00	G1
 <p>Multi-Flex ÜF Umbauset</p> <ul style="list-style-type: none"> ■ Deckel mit Revisionsöffnung zum Verschließen der Behältereinheit ■ Inkl. Befestigungsset zur Überflur-Montage 	<ul style="list-style-type: none"> ■ Multi-Flex Hebeanlagen <ul style="list-style-type: none"> □ Überflurinstallation 	1	1204.10.10	491,00	G1



6

Boden- und Kellerabläufe

HOLD:
Abhalten und Rückhalten

REUSE:
Pumpen, Ableiten und
Wiederverwenden



Boden- und Kellerabläufe

		Kellerablauf Junior mit Rückstauverschluss	362
		Kellerablauf DN 100 – Stutzenneigung: 1,5°	363
		Kellerablauf Easyflow	364
Kellerabläufe	Bodenabläufe, Aufsatzstücke, Zubehör	Kellerablauf Easyflow – Auswahlhilfe	366
		Aufsatzstücke	368
		Aufsatzstücke – Auswahlhilfe	370
		Zubehör	372



Leistungserklärungen gemäß BauPVO
unter: **dop.aco.com**

ACO Kellerabläufe
Online-Informationen



Kellerablauf Junior mit Rückstauverschluss

ACO Produktvorteile

- Ideal für die Sanierung durch kompakte Produktmaße
- Drehbares Aufsatzstück für optimale Anpassung an das Fliesenraster
- Wahlweise mit Verlängerungsstück für flexiblen vertieften Einbau
- Werkzeuglose Montage und Demontage von Schlammeimer und Rückstaeinheit
- Für Verbundabdichtung Aufsatzstück verwenden
- Zusätzlicher Zulauf mit Zulaufstutzen Art.-Nr. 680355 möglich

- Geprüft gemäß DIN EN 1253-1 Produktklasse A
- Rückstaeinheit Typ 5 geprüft gemäß DIN EN 13564
- Aus Kunststoff

- Für fäkalienfreies Abwasser
- Mit herausnehmbarem Geruchverschluss
 - Sperrwasserhöhe 60 mm
- Absperreinheit mit 2 Rückstauklappen
 - Mit 1 handverriegelbarem Notverschluss
- Drehbares Aufsatzstück
 - Aus Kunststoff
 - Rahmenmaß 197 x 197 mm
- Rost
 - Schlitzrost aus Kunststoff
- Ablaufstutzen
 - DN 100
 - Stutzenneigung: 1,5°
- Abflusswert: 1,4 l/s
- Design-Rost Quadrato aus Edelstahl
- Für Innenräume

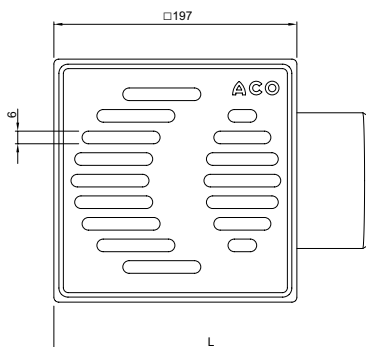
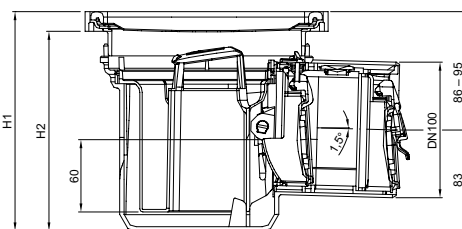
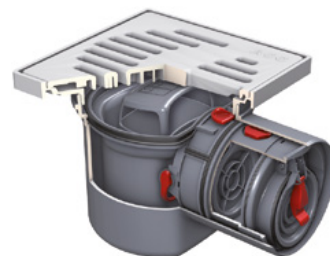

Art.-Nr. 621067

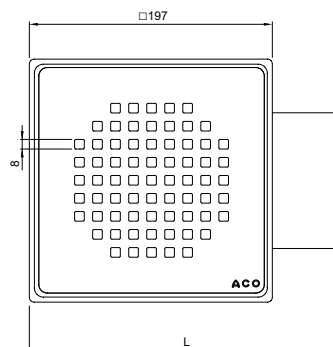

Art.-Nr. 2130.00.87

Abmessungen			Aussparung	Klasse	Gewicht	VPE	Artikel-Nr.	Preis/Stk.	RG
L	H1	H2							
[mm]	[mm]	[mm]	[mm]		[kg]	[Stk]		[EUR]	
Mit Schlitzrost									
255	168 x 177	152 x 161	400 x 250	K 3	1,2	6	621067	163,50	F1
Mit Design-Rost Quadrato									
255	168 x 177	152 x 161	400 x 250	L 15	2,6	6	2130.00.87	346,25	F1

Zubehör siehe Seite 372.

Kellerablauf DN 100 – Stutzenneigung: 1,5°

ACO Produktvorteile

- Ideal für Sanierung durch kompakte Produktmaße
- Drehbares Aufsatzstück für optimale Anpassung an Fliesenraster
- Wahlweise mit Verlängerungsstück für vertieften Einbau
- Für Verbundabdichtung Aufsatzstück verwenden
- Zusätzlicher Zulauf mit Zulaufstutzen 680355 möglich

- Kellerablauf geprüft gemäß DIN EN 1253
 - DN 100
- Stutzenneigung: 1,5°
- Mit herausnehmbarem Geruchsverschluss
 - Sperrwasserhöhe: 60 mm
- Drehbares Aufsatzstück
 - Rahmenmaß: 197 x 197 mm
- Schlitzrost aus Kunststoff
 - Belastungsklasse: K 3
- Abflusswert: 1,6 l/s

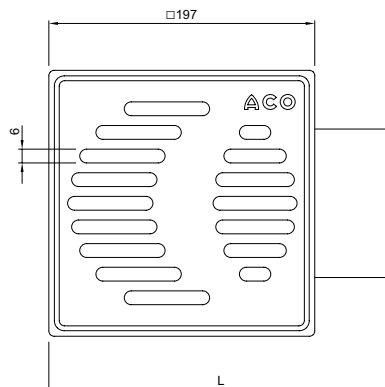
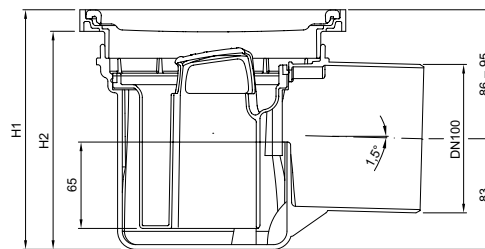
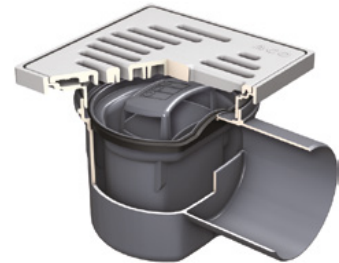

Abmessungen			Aussparung	Gewicht	VPE	Artikel-Nr.	Preis/Stk.	RG
L	H1	H2						
[mm]	[mm]	[mm]	[mm]	[kg]	[Stk]		[EUR]	
255	168 x 177	152 x 161	400 x 250	1,1	12	310054	44,00	S1

Zubehör siehe Seite 372.

Kellerablauf Easyflow

ACO Produktvorteile

- Nachrüstbarer Pressdichtungsflansch
- Optimale Reinigungsmöglichkeit
- Höhenverstellbare Dünnbettabdichtung

- Aus Kunststoff
- Geprüft gemäß DIN EN 1253
- Mit Halte-/Anschlussrand
- Mit herausnehmbarem Geruchsverschluss
- Mit integrierter Dichtung zur Abdichtung des Ringspaltes zwischen Ablaufkörper und Aufsatzstück
- Schlitzrost aus Edelstahl
 - Belastungsklasse: K 3
 - Schlitzweite: 8 mm
- Mit Bauzeitschutzdeckel
- Sperrwasserhöhe: 30 mm = Flatline
- Sperrwasserhöhe: 50 mm = Standard
- Rahmenmaß:
 - Standard = 150 x 150 mm
 - Flatline = 100 x 100 mm



Ausführung	Abflusswert [l/s]	Stutzen- neigung	Ablauf	Höhenver- stellbarkeit [mm]	Aus- sparung [mm]	Seitlicher Zulauf	Stutzen- neigung	VPE	Artikel-Nr.	Preis/Stk. [EUR]	RG
Mit senkrechtem Ablauf											
Standard	1,5	90°	DN 50	15-96	200 x 200	Nein	90°	4	679948	70,25	S1
	1,6	90°	DN 70	15-96	200 x 200	Nein	90°	4	679952	79,50	S1
			DN 100	15-96	200 x 200	Nein	90°	4	660826	79,50	S1
Mit waagrechtem Ablauf											
Standard	1	1,5°	DN 50	15-96	200 x 330	Ja	1,5°	4	679947	71,25	S1
					200 x 260	Nein	1,5°	4	660823	70,25	S1
	1,6	1,5°	DN 70/ DN 100	15-96	200 x 350	Ja	1,5°	4	679950	78,50	S1
					200 x 310	Nein	1,5°	4	660825	82,75	S1
Flatline	0,8	1,5°	DN 50	7-75	200 x 330	Ja	1,5°	4	679949	43,00	S1
					200 x 260	Nein	1,5°	4	660824	43,00	S1

Auswahlhilfe siehe Seite 366.
Zubehör siehe Seite 372.

Ablaufkörper

- Aus Kunststoff
- Geprüft gemäß DIN EN 1253
- Mit Halte-/Anschlussrand
- Mit herausnehmbarem Geruchsverschluss
- Mit integrierter Dichtung zur Abdichtung des Ringspaltes zwischen Ablaufkörper und Aufsatzstück
- Mit Bauzeitschutzdeckel
- Sperrwasserhöhe im Geruchsverschluss: 30 mm = Flatline
- Sperrwasserhöhe im Geruchsverschluss: 50 mm = Standard



Ausführung	Abflusswert [l/s]	Stutzen- neigung	Ablauf	Aussparung [mm]	Seitlicher Zulauf	Stutzen- neigung	VPE	Artikel-Nr.	Preis/Stk. [EUR]	RG
Mit senkrechtem Ablauf										
Standard	1,6	90°	DN 70	200 x 200	Nein	90°	4	2710.00.00	38,75	S1
			DN 100	200 x 200	Nein	90°	4	2810.00.00	38,75	S1
	1,5	90°	DN 50	200 x 200	Nein	90°	4	2500.55.00	29,25	S1
Mit waagrechtem Ablauf										
Standard	1,6	1,5°	DN 70/ DN 100	310 x 200	Nein	1,5°	4	2700.05.00	41,75	S1
				350 x 200	Ja	1,5°	4	2700.00.00	38,75	S1
	1	1,5°	DN 50	260 x 200	Nein	1,5°	4	2500.05.00	29,25	S1
				330 x 200	Ja	1,5°	4	2500.00.00	29,25	S1
Flatline	0,8	1,5°	DN 50	260 x 200	Nein	1,5°	4	2505.05.00	27,25	S1
				330 x 200	Ja	1,5°	4	2505.00.00	27,25	S1

Auswahlhilfe siehe Seite 367.
Zubehör siehe Seite 372.

Auswahlhilfe Komplettabläufe

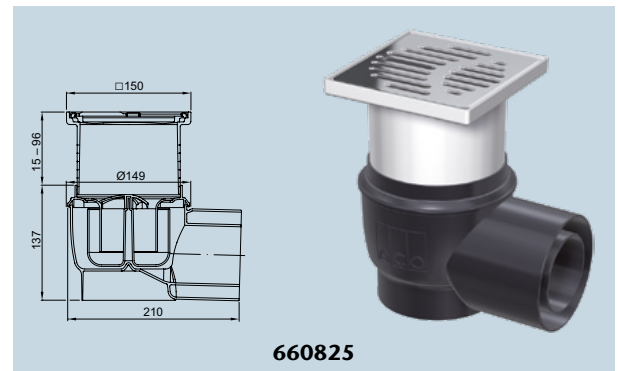
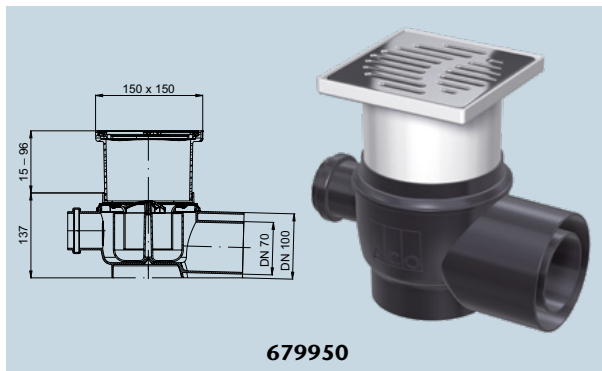
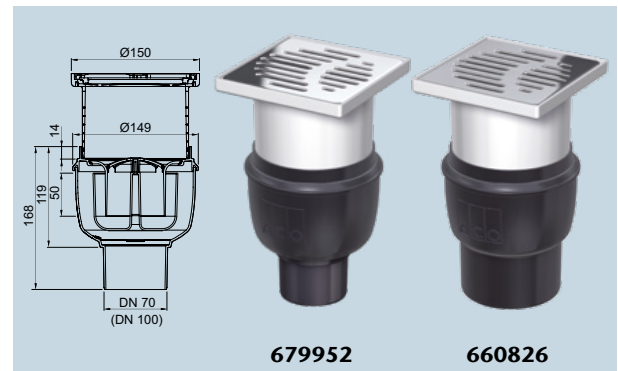
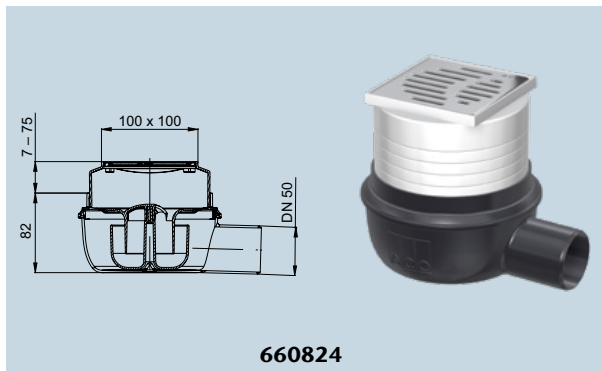
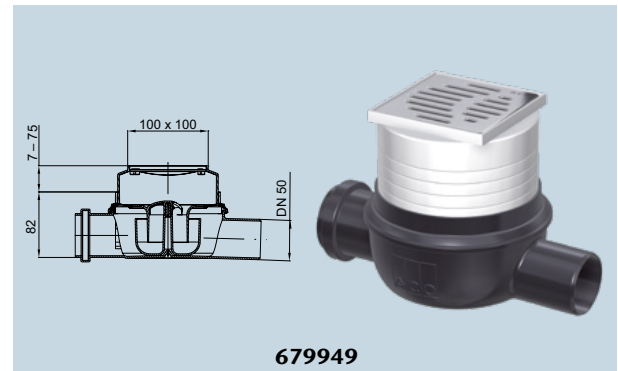
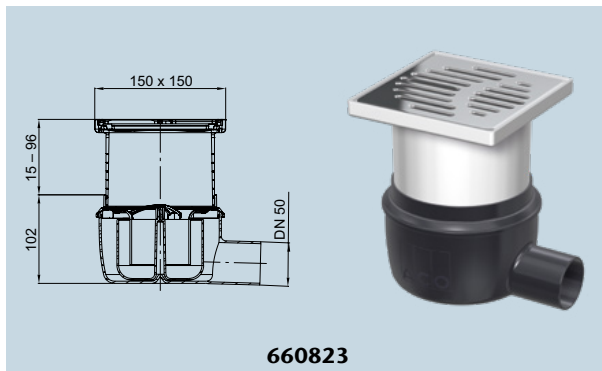
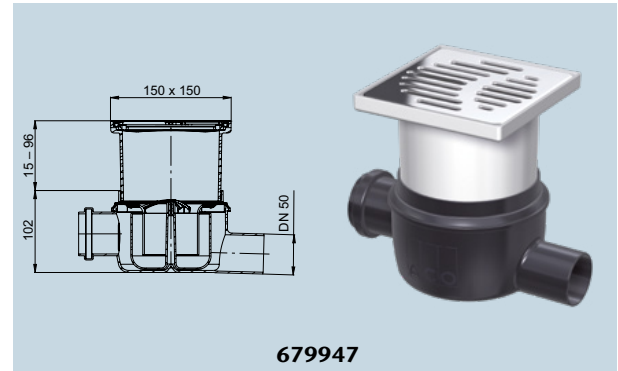
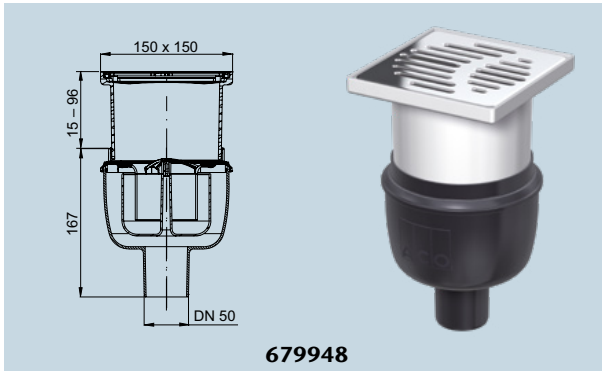

Auswahlhilfe Ablaufkörper

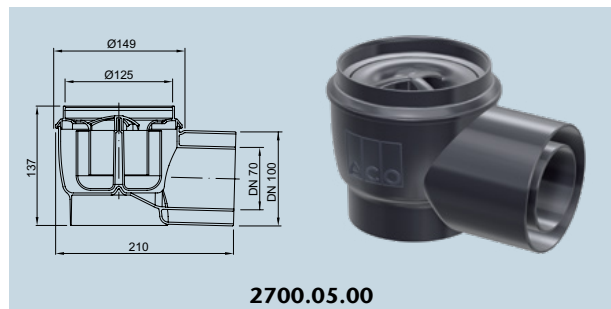
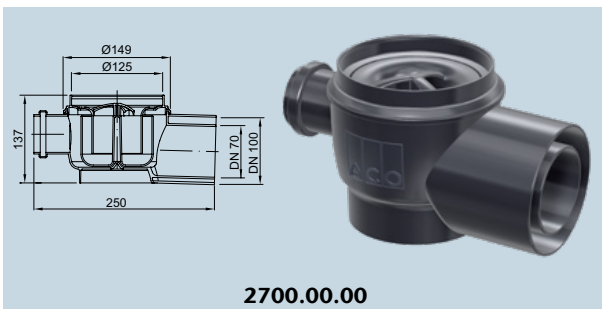
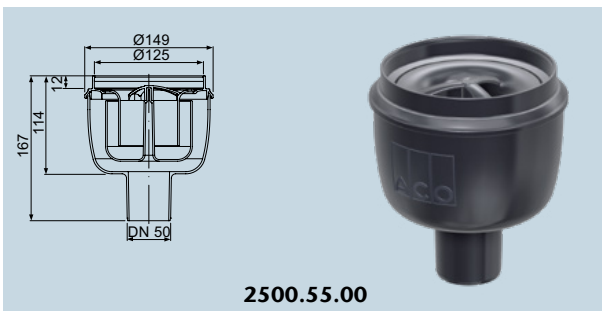
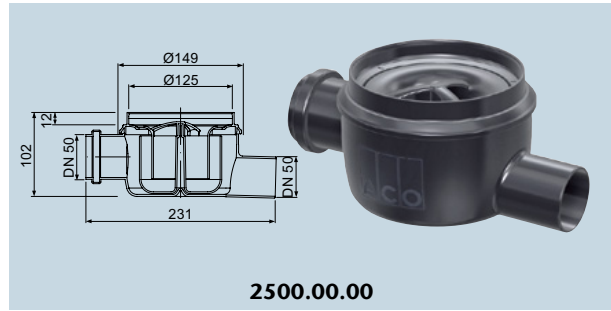
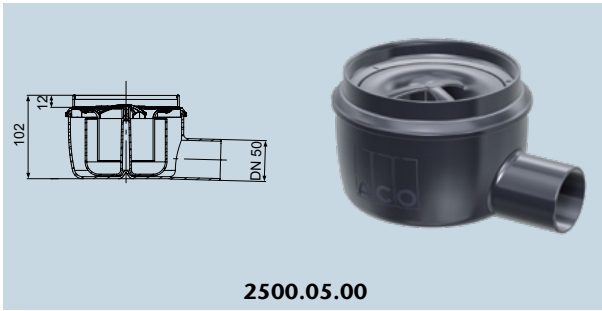

Aufsatzstücke



Aufsatzstücke Standard

Ausführung	Rahmen [mm]	Rost [mm]	Höhenverstellbarkeit	Beschreibung	Gewicht [kg]	VPE [Stk]	Artikel-Nr.	Preis/Stk. [EUR]	RG
			H1 _{min} – H1 _{max} [mm]						
Standardausführung									
	<ul style="list-style-type: none"> ■ Kunststoff ■ Edelstahl 149 x 149 ■ Edelstahl 140 x 140 ■ Edelstahl K3 	18 – 135	■ Lose eingelegt	0,9	1	5141.22.00	132,50	S1	
			■ Verriegelbar	0,9	1	5141.23.00	137,25	S1	
	<ul style="list-style-type: none"> ■ Kunststoff ■ Edelstahl 136 ■ Edelstahl 127 ■ Edelstahl K3 	8 – 135	■ Lose eingelegt	0,6	1	5141.25.00	124,25	S1	

Auswahlhilfe siehe Seite 370.
Zubehör siehe Seite 372.







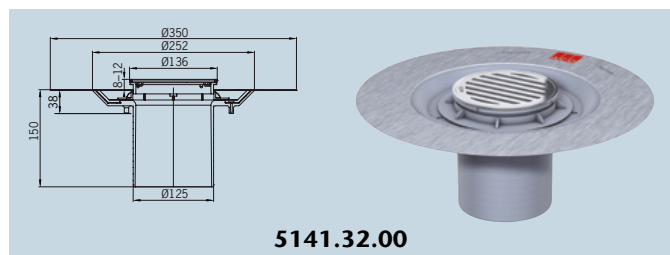
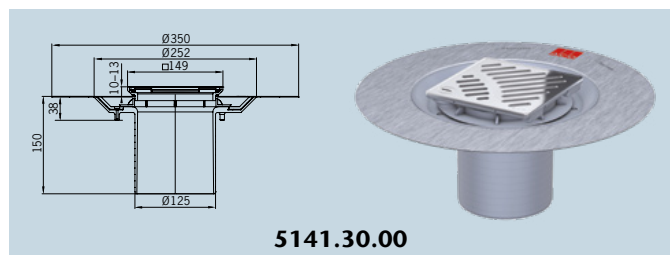
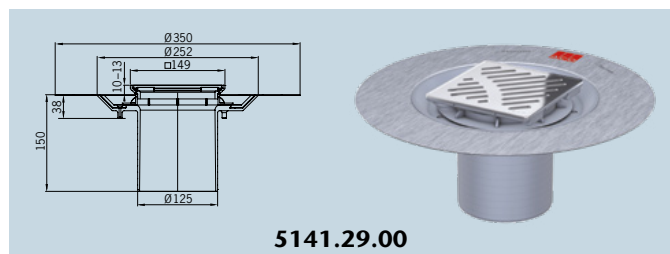
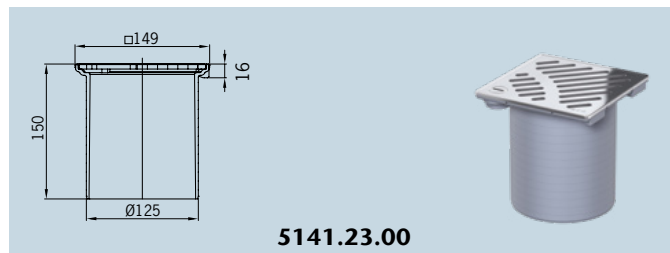
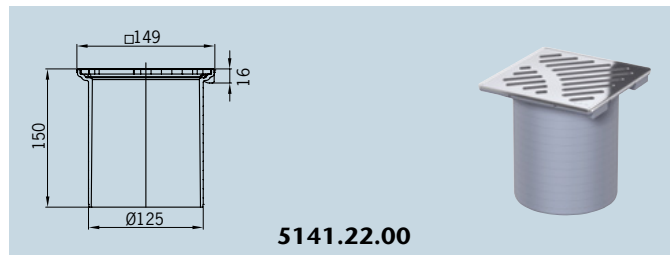

Aufsatzstücke für Verbundabdichtung





Ausführung	Rahmen [mm]	Rost [mm]	Höhenverstellbarkeit		Beschreibung	Gewicht [kg]	VPE [Stk]	Artikel-Nr.	Preis/Stk. [EUR]	RG
			H1 _{min} – H1 _{max} [mm]							
Standardausführung										
	<ul style="list-style-type: none"> ■ Kunststoff ■ Edelstahl 148 x 148 	<ul style="list-style-type: none"> ■ Edelstahl 140 x 140 ■ K 3 	36 – 135		■ Lose eingelegt	1,3	1	5141.29.00	150,75	S1
					■ Verriegelbar	1,3	1	5141.30.00	155,25	S1
	<ul style="list-style-type: none"> ■ Kunststoff ■ Edelstahl 136 	<ul style="list-style-type: none"> ■ Edelstahl 127 ■ K 3 	36 – 135		–	1,1	1	5141.32.00	209,75	S1

Auswahlhilfe Aufsatzstücke



Zubehör

Beschreibung		Passend für	VPE	Artikel-Nr.	Preis/Stk.	RG
			[Stk]		[EUR]	
	Edelstahlrost ■ 188 x 188 mm	■ Kellerablauf Junior ■ Kellerablauf DN 100	1	310056	138,75	F1
	Aufsatzrahmen ■ 197 x 197 mm	■ Kellerablauf Junior ■ Kellerablauf DN 100	1	310043	19,75	F1
	Kunststoffrost ■ 188 x 188 mm	■ Kellerablauf Junior ■ Kellerablauf DN 100	1	0173.07.88	27,00	F1
	Edelstahlrost Quadrato ■ 188 x 188 mm	■ Kellerablauf Junior ■ Kellerablauf DN 100	1	0155.00.48	138,75	F1
	Zulaufstutzen DN 50 ■ Aus Kunststoff ■ Für seitliche Zulaufmöglichkeit ■ Zur bauseitigen Montage	■ Kellerablauf Junior ■ Kellerablauf DN 100	2	680355	19,00	S1
	Rückstaeinheit ■ Mit Rückstausicherung DN 100	■ Kellerablauf Junior	1	310016	107,50	F1

Beschreibung	Passend für	VPE [Stk]	Artikel-Nr.	Preis/Stk. [EUR]	RG
 <p>Verlängerung aus Kunststoff</p> <ul style="list-style-type: none"> ■ Für vertieften Einbau ■ Aufbauhöhe: 130 mm 	<ul style="list-style-type: none"> ■ Kellerablauf Junior ■ Kellerablauf DN 100 		621066	22,75	S1
 <p>Dünnbettflansch</p> <ul style="list-style-type: none"> ■ Flansch aus Kunststoff mit angespritztem Vlies ■ Geeignet für die Aufnahme von bauseits eingebrachten Flüssigabdichtungen im Dünnbettverfahren 	<ul style="list-style-type: none"> ■ Alle Bodenabläufe Easyflow ■ Aufsatzstücke mit Stützendurchmesser: 125 mm ■ Verlängerung <ul style="list-style-type: none"> □ 679944 	4	679945	76,00	S1
 <p>Verlängerung</p> <ul style="list-style-type: none"> ■ Aus Kunststoff ■ Geeignet für die Aufnahme von Aufsatzstücken aus Kunststoff sowie Pressdichtungsflanschen ■ Mit Lippendichtung ■ Für den vertieften Einbau von Bodenabläufen ■ Höhenausgleich ca. 160 mm 	<ul style="list-style-type: none"> ■ Alle Bodenabläufe Easyflow ■ Aufsatzstücke <ul style="list-style-type: none"> □ Stützendurchmesser: 125 mm 	1	679944	22,75	S1
 <p>Pressdichtungsflansch</p> <ul style="list-style-type: none"> ■ Flansch aus Kunststoff ■ Losflansch aus Edelstahl ■ Geeignet für die Aufnahme von bauseits eingebrachten Abdichtfolien für Dichtungsbahnen aus Kunststoffen, Elastomeren oder Bitumen 	<ul style="list-style-type: none"> ■ Alle Bodenabläufe Easyflow 	1	679946	59,75	S1



7

Schachtabdeckungen – ACO Access Cover

COLLECT:
Sammeln und Aufnehmen



Schachtabdeckungen

Access Cover	Access Cover Easy	Rahmen und Deckelwanne aus verzinktem Stahl	376
	Access Cover Solid GS	Rahmen und Deckelwanne aus verzinktem Stahl	377
		Rahmen und Deckelwanne aus Aluminium	378
	Access Cover Uniface (für wählbare Oberflächen)	Rahmen und Deckelwanne aus verzinktem Stahl	379
		Rahmen und Deckelwanne aus Edelstahl	380
	Access Cover Uniface Assist (mit Öffnungshilfe)	Rahmen und Deckelwanne aus verzinktem Stahl	382
	Rahmen und Deckelwanne aus Edelstahl	383	



Rahmen und Deckelwanne aus verzinktem Stahl

ACO Produktvorteile

- Guter Korrosionsschutz durch Feuer-
verzinkung
- Vielseitiger Einsatzort
- Deckelplatte aus rutschfestem Tränenblech
- Belastung: 5 kN
- Geringe Bauhöhe

- Geprüft gemäß DIN EN 124
- Einfacher Einbau und Transport
durch ein geringes Eigengewicht
- Stärke der Tränenblechplatte: 4 mm,
außer 1000x1000 mm (5 mm)
- Für den Außen- und Innenbereich

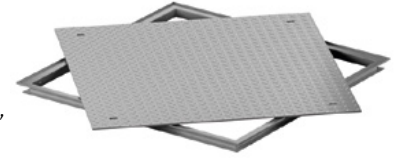

Einbauhöhe	Nennmaß		Lichte Fläche	Abmessungen		VPE	Artikel-Nr.	Preis/Stk.	RG
	A	B		Breite D	Höhe H				
[mm]	[mm]	[mm]	A x B [mm]	[mm]	[mm]	[Stk]		[EUR]	
Belastbarkeit: 5 kN									
36	300	300	260 x 260	310	310	1	623346	47,00	Q2
	400	400	360 x 360	410	410	1	623335	59,75	Q2
	450	450	410 x 410	460	460	1	623336	68,75	Q2
	400	600	360 x 560	410	610	1	623338	75,00	Q2
	500	500	460 x 460	510	510	1	623337	82,75	Q2
	600	600	560 x 560	610	610	1	623339	114,00	Q2
	635	635	595 x 595	645	645	1	623340	133,00	Q2
	800	600	760 x 560	810	610	1	623341	154,50	Q2
	1000	600	960 x 560	1010	610	1	623343	172,00	Q2
	700	700	660 x 660	710	710	1	623347	149,75	Q2
	800	800	760 x 760	810	810	1	623342	188,75	Q2
	900	900	860 x 860	910	910	1	623348	263,50	Q2
1000	800	960 x 760	1010	810	1	623344	277,25	Q2	
45	1000	1000	960 x 960	1010	1010	1	623345	322,75	Q2

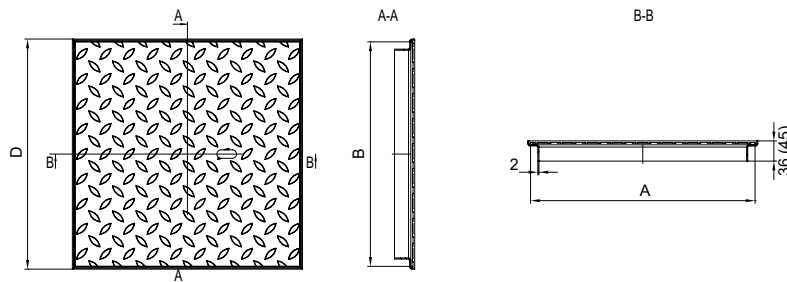

Rahmen und Deckelwanne aus verzinktem Stahl

ACO Produktvorteile

- Guter Korrosionsschutz durch Feuerverzinkung
- Vielseitiger Einsatzort
- Deckelplatte aus rutschfestem Tränenblech
- Geringe Bauhöhe

- Tagwasserdicht
- Geruchsdicht
- Geprüft gemäß DIN EN 124
- Einfacher Einbau und Transport durch ein geringes Eigengewicht
- Auslieferung inkl. Bedienschlüsselsatz
- Stärke der Tränenblechplatte: 5 mm
- Für den Außen- und Innenbereich



Einbauhöhe [mm]	Lichte Fläche A x B [mm]	Abmessungen		VPE [Stk]	Artikel-Nr.	Preis/Stk. [EUR]	RG
		Breite D [mm]	Höhe C [mm]				
Klasse: A 15							
59,5	300 x 300	396	396	1	403868	272,00	Q2
	450 x 450	546	546	1	403869	342,75	Q2
	500 x 500	596	596	1	403870	372,25	Q2
	400 x 600	696	496	1	403871	368,00	Q2
	600 x 600	696	696	1	403912	437,50	Q2
	635 x 635	731	731	1	403872	527,00	Q2
	600 x 800	896	696	1	403873	564,00	Q2
	800 x 800	896	896	1	403913	663,00	Q2
	600 x 1000	1096	696	1	403874	649,00	Q2
	800 x 1000	1096	896	1	403875	776,00	Q2
	1000 x 1000	1096	1096	1	403914	867,00	Q2
Klasse: B 125							
59,5	300 x 300	396	396	1	403898	301,50	Q2
	450 x 450	546	546	1	403899	423,75	Q2
	500 x 500	596	596	1	403900	473,25	Q2
	400 x 600	696	496	1	403901	470,25	Q2
	600 x 600	696	696	1	403902	549,00	Q2
	635 x 635	731	731	1	403903	565,00	Q2
	600 x 800	896	696	1	403904	692,00	Q2
	800 x 800	896	896	1	403905	860,00	Q2
	600 x 1000	1096	696	1	403906	829,00	Q2
	800 x 1000	1096	896	1	403907	972,00	Q2
	1000 x 1000	1096	1096	1	403908	1.100,00	Q2

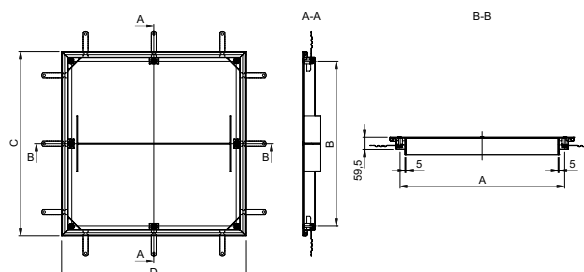

Rahmen und Deckelwanne aus Aluminium

ACO Produktvorteile

- Geringes Eigengewicht
- Hohe Belastbarkeit (neue Konstruktion)
- Quadratische Fixierungspunkte ermöglichen eine sehr gute Anarbeitung des Oberflächenbelags
- Frei wählbarer Oberflächenbelag (Belaghöhe bis 15 mm)
- Optimaler Einsatz in viel frequentierten Bereichen durch ansprechende Optik

- Tagwasserdicht
- Geruchsdicht
- Geprüft gemäß DIN EN 1253-4
- Einfacher Einbau und Transport durch ein geringes Eigengewicht
- Auslieferung inkl. Bedienschlüsselsatz
- Rahmenhöhe: 72,5 mm
- Die angegebene Belastungsklasse wird nur bei vollständiger Befüllung mit Beton C 35/45 erreicht (abzüglich Belag)
- Für den Innenbereich



Wannentiefe	Lichte Fläche	Abmessungen		VPE	Artikel-Nr.	Preis/Stk.	RG
		A x B	Breite D				
[mm]	[mm]	[mm]	[mm]	[Stk]		[EUR]	
Klasse: L 15							
70	675 x 675	773	773	1	406624	395,25	Q2
	750 x 750	848	848	1	406625	409,00	Q2
	700 x 700	798	798	1	405347	362,75	Q2
	800 x 800	898	898	1	405348	448,00	Q2
	900 x 900	998	998	1	406627	461,75	Q2
	1000 x 800	898	1098	1	405349	474,50	Q2
	1000 x 1000	1098	1098	1	405350	594,00	Q2
Klasse: M 125							
70	200 x 200	298	298	1	406881	198,25	Q2
	300 x 300	398	398	1	405340	231,00	Q2
	400 x 400	498	498	1	405341	237,25	Q2
	450 x 450	548	548	1	405342	244,75	Q2
	500 x 500	598	598	1	405343	290,00	Q2
	600 x 400	489	698	1	405344	263,50	Q2
	600 x 450	548	698	1	406622	330,00	Q2
	600 x 600	698	698	1	405345	316,25	Q2
	750 x 600	698	848	1	406623	409,00	Q2
	800 x 600	698	898	1	405346	415,50	Q2
	900 x 600	698	998	1	406626	421,75	Q2
	1000 x 600	698	1098	1	405826	448,00	Q2

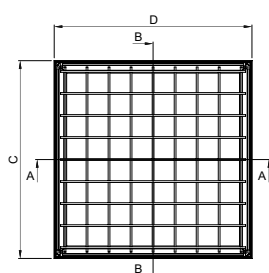

Rahmen aus Aluminium

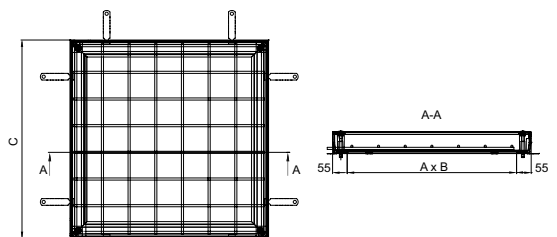
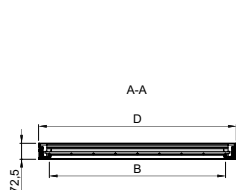

Rahmen aus verzinktem Stahl

Rahmen und Deckelwanne aus verzinktem Stahl

ACO Produktvorteile

- Korrosionsschutz (feuerverzinkt)
- Hohe Belastbarkeit (neue Konstruktion)
- Frei wählbarer Oberflächenbelag (Belaghöhe bis 15 mm)
- Vielseitiger Einsatzort
- Quadratische Fixierungspunkte ermöglichen eine optimale Anarbeitung des Oberflächenbelags

- Tagwasserdicht
- Geruchsdicht
- Geprüft gemäß DIN EN 1253-4
- Einfacher Einbau und Transport durch ein geringes Eigengewicht
- Auslieferung inkl. Bedienschlüsselsatz
- Rahmenhöhe: 82,5 mm
- Die angegebene Belastungsklasse wird nur bei vollständiger Befüllung mit Beton C 35/45 erreicht (abzüglich Belag)
- Für den Innenbereich



Wannentiefe [mm]	Lichte Fläche A x B [mm]	Abmessungen		VPE [Stk]	Artikel-Nr.	Preis/Stk. [EUR]	RG
		Breite D [mm]	Höhe C [mm]				
Klasse: L 15							
70	635 x 635	745	745	1	415867	365,75	Q2
	700 x 700	810	810	1	415868	408,00	Q2
	800 x 800	910	910	1	415869	442,75	Q2
	800 x 1000	1110	910	1	415870	478,75	Q2
	1000 x 1000	1110	1110	1	415871	521,00	Q2
Klasse: M 125							
70	450 x 450	560	560	1	415861	337,50	Q2
	500 x 500	610	610	1	415862	352,25	Q2
	600 x 600	710	710	1	415863	379,50	Q2
	600 x 800	910	710	1	415864	450,25	Q2
	600 x 1000	1110	710	1	415865	492,25	Q2
	600 x 1200	1310	710	1	415866	478,75	Q2
110	635 x 635	745	745	1	415877	421,75	Q2
	700 x 700	810	810	1	415878	450,25	Q2
	800 x 800	910	910	1	415879	478,75	Q2
	800 x 1000	1110	910	1	415880	619,00	Q2
	1000 x 1000	1110	1110	1	415881	563,00	Q2
Klasse: N 250							
70	300 x 300	410	410	1	415858	253,00	Q2
	400 x 400	510	510	1	415859	281,50	Q2
	400 x 600	710	510	1	415860	331,00	Q2
110	450 x 450	560	560	1	415872	337,50	Q2
	500 x 500	610	610	1	415873	337,50	Q2
	600 x 600	710	710	1	415874	373,25	Q2
	600 x 800	910	710	1	415875	436,50	Q2
	600 x 1000	1110	710	1	415876	478,75	Q2
140	635 x 635	745	745	1	415882	408,00	Q2
	700 x 700	810	810	1	415883	442,75	Q2
	800 x 800	910	910	1	415884	485,00	Q2
	800 x 1000	1110	910	1	415885	521,00	Q2
	1000 x 1000	1110	1110	1	415886	648,00	Q2

Rahmen und Deckelwanne aus Edelstahl

ACO Produktvorteile

- Edelstahl, Werkstoff 1.4301
- Hohe Belastbarkeit (neue Konstruktion)
- Frei wählbarer Oberflächenbelag (Belaghöhe bis 15 mm)
- Gute hygienische Eigenschaften für Einsatz in sensiblen Bereichen
- Quadratische Fixierungspunkte ermöglichen eine optimale Anarbeitung des Oberflächenbelags

- Tagwasserdicht
- Geruchsdicht
- Geprüft gemäß DIN EN 1253-4
- Einfacher Einbau und Transport durch ein geringes Eigengewicht
- Auslieferung inkl. Bedienschlüsselsatz
- Rahmenhöhe: 82,5 mm
- Die angegebene Belastungsklasse wird nur bei vollständiger Befüllung mit Beton C 35/45 erreicht (abzüglich Belag)
- Für den Innenbereich



Wannentiefe	Lichte Fläche	Abmessungen		VPE	Artikel-Nr.	Preis/Stk.	RG
		A x B	Breite D				
[mm]	[mm]	[mm]	[mm]	[Stk]		[EUR]	
Klasse: L 15							
70	635 x 635	745	745	1	415896	725,00	Q2
	700 x 700	810	810	1	415897	811,00	Q2
	800 x 800	910	910	1	415898	923,00	Q2
	800 x 1000	1110	910	1	415899	1.014,00	Q2
	1000 x 1000	1110	1110	1	415900	1.093,00	Q2
Klasse: M 125							
70	450 x 450	560	560	1	415890	659,00	Q2
	500 x 500	610	610	1	415891	725,00	Q2
	600 x 600	710	710	1	415892	811,00	Q2
	600 x 800	910	710	1	415893	975,00	Q2
	600 x 1000	1110	710	1	415894	1.120,00	Q2
	600 x 1200	1310	710	1	415895	1.186,00	Q2
110	635 x 635	745	745	1	415906	780,00	Q2
	700 x 700	810	810	1	415907	874,00	Q2
	800 x 800	910	910	1	415908	987,00	Q2
	800 x 1000	1110	910	1	415909	1.071,00	Q2
	1000 x 1000	1110	1110	1	415910	1.146,00	Q2

Wannentiefe	Lichte Fläche	Abmessungen		VPE	Artikel-Nr.	Preis/Stk.	RG
		A x B	Breite D				
[mm]	[mm]	[mm]	[mm]	[Stk]		[EUR]	
Klasse: N 250							
70	300 x 300	410	410	1	415887	523,00	Q2
	400 x 400	510	510	1	415888	581,00	Q2
	400 x 600	710	510	1	415889	668,00	Q2
110	450 x 450	560	560	1	415901	647,00	Q2
	500 x 500	610	610	1	415902	677,00	Q2
	600 x 600	710	710	1	415903	752,00	Q2
	600 x 800	910	710	1	415904	871,00	Q2
	600 x 1000	1110	710	1	415905	Anfrage	Q2
140	635 x 635	745	745	1	415911	794,00	Q2
	700 x 700	810	810	1	415912	890,00	Q2
	800 x 800	910	910	1	415913	974,00	Q2
	800 x 1000	1110	910	1	415914	1.076,00	Q2
	1000 x 1000	1110	1110	1	415915	1.175,00	Q2

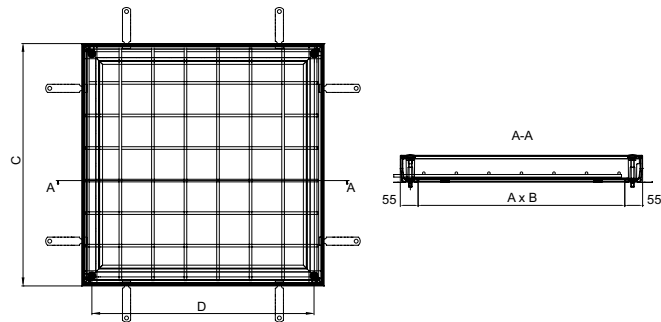

Anwendungsbeispiele



Schachtabdeckungen für vielfältige Einsatzbereiche



Gestaltung mit wählbaren Bodenbelägen

Rahmen und Deckelwanne aus verzinktem Stahl

ACO Produktvorteile

- Öffnungshilfe mit Scharnier und Gasfeder
 - Sicherer Einstieg durch Zuklappsicherung
 - Guter Korrosionsschutz durch Feuer-
verzinkung
 - Hohe Belastbarkeit durch neue Konstruktion
 - Frei wählbarer Oberflächenbelag
(Belaghöhe bis 15 mm)
 - Quadratische Fixierungspunkte ermög-
lichen eine optimale Anarbeitung des
Oberflächenbelags
- Tagwasserdicht
 - Geruchsdicht
 - Geprüft gemäß DIN EN 1253-4
 - Einfacher Einbau und Transport
durch ein geringes Eigengewicht
 - Auslieferung inklusive Bedien-
schlüsselsatz
 - Die angegebene Belastungsklasse
wird nur bei vollständiger Befüllung
mit Beton C 35/45 erreicht
 - Für den Innenbereich



Wannentiefe	Lichte Fläche	Abmessungen		VPE	Artikel-Nr.	Preis/Stk.	RG
		A x B	Breite D				
[mm]	[mm]	[mm]	[mm]	[Stk]		[EUR]	
Klasse: L 15							
70	800 x 800	975	942	1	406540	1.765,00	Q2
	1000 x 1000	1175	1142	1	406541	1.951,00	Q2
Klasse: M 125							
70	500 x 500	675	642	1	406538 ¹⁾	1.038,00	Q2
	600 x 600	775	742	1	406539	1.363,00	Q2
	600 x 800	975	742	1	408713 ¹⁾	1.442,00	Q2
110	800 x 800	975	942	1	406544	1.828,00	Q2
Klasse: N 250							
70	400 x 400	575	542	1	406537	993,00	Q2
110	500 x 500	675	642	1	406542	1.104,00	Q2
	600 x 600	775	742	1	406543 ¹⁾	1.385,00	Q2

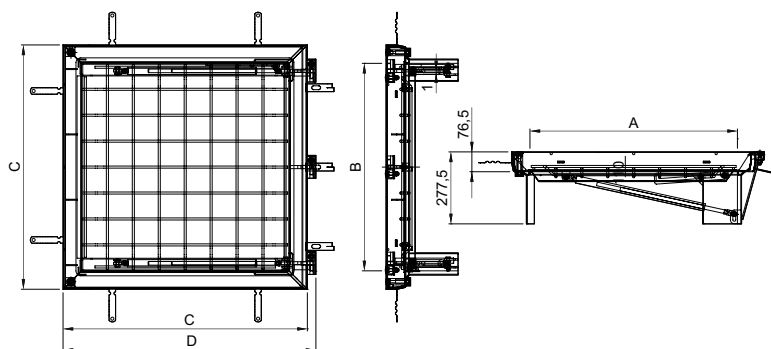

¹⁾ Lieferzeit auf Anfrage.

Rahmen und Deckelwanne aus Edelstahl

ACO Produktvorteile

- Öffnungshilfe mit Scharnier und Gasfeder
- Sicherer Einstieg durch Zuklappsicherung
- Edelstahl, Werkstoff 1.4301
- Hohe Belastbarkeit durch neue Konstruktion
- Frei wählbarer Oberflächenbelag (Belaghöhe bis 15 mm inkl. Kleber)
- Quadratische Fixierungspunkte ermöglichen eine optimale Anarbeitung des Oberflächenbelags

- Tagwasserdicht
- Geruchsdicht
- Geprüft gemäß DIN EN 1253-4
- Einfacher Einbau und Transport durch ein geringes Eigengewicht
- Auslieferung inklusive Bedienschlüsselsatz
- Die angegebene Belastungsklasse wird nur bei vollständiger Befüllung mit Beton C 35/45 erreicht
- Für den Innenbereich



Wannentiefe [mm]	Lichte Fläche A x B [mm]	Abmessungen		VPE [Stk]	Artikel-Nr.	Preis/Stk. [EUR]	RG
		Breite D [mm]	Höhe C [mm]				
Klasse: L 15							
70	800 x 800	975	942	1	406532	3.286,00	Q2
	1000 x 1000	1175	1142	1	406533	3.691,00	Q2
Klasse: M 125							
70	500 x 500	675	642	1	406530 ¹⁾	1.809,00	Q2
	600 x 600	775	742	1	406531	2.480,00	Q2
	600 x 800	975	742	1	408712 ¹⁾	2.799,00	Q2
110	800 x 800	975	942	1	406536 ¹⁾	3.352,00	Q2
Klasse: N 250							
70	400 x 400	575	542	1	406529	1.736,00	Q2
110	500 x 500	675	642	1	406534 ¹⁾	1.853,00	Q2
	600 x 600	775	742	1	406535 ¹⁾	2.483,00	Q2

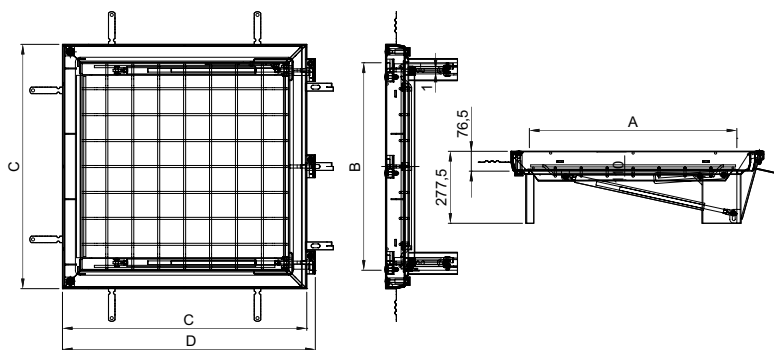

¹⁾ Lieferzeit auf Anfrage.

askACCO

8

Allgemeines,
Kontakt und Service

Allgemeines, Kontakt und Service

Verkaufsförderung	386
Service für ACO Therm®	389
Kontakt	390
Logistikkosten	392
Allgemeine Geschäftsbedingungen	394
Service	396



Mit der Online-Suche
schnell im ACO Portfolio
recherchieren:

- Artikelnummer
- Produktname
- Schlagwort

www.aco.de

Die Preislisten als
interaktive PDFs:



**[www.aco.de/
downloads/preislisten](http://www.aco.de/downloads/preislisten)**

Verkaufsförderung



Musterkoffer
ACO Self® Entwässerung
(inkl. Muster)

Art.-Nr. 10844
350,00 Euro



Lagerkonzept
ACO Self® Baukastensystem
(ohne Produkte)

Art.-Nr. 10716
650,00 Euro

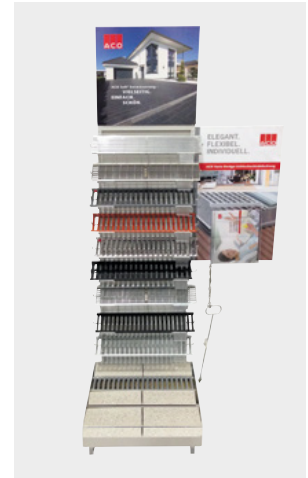

Musterstander
ACO Self® Roste
(inkl. Muster, ohne Pflastersteine)

Art.-Nr. 10755
250,00 Euro

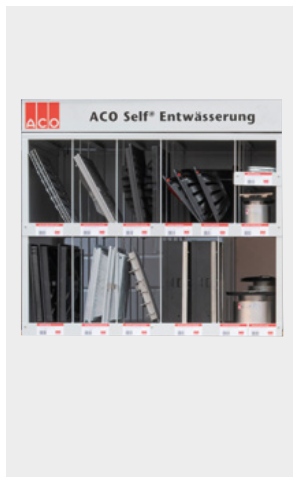

Lagerkonzept
ACO Self® Europoint
(ohne Produkte)

Art.-Nr. 319681
350,00 Euro

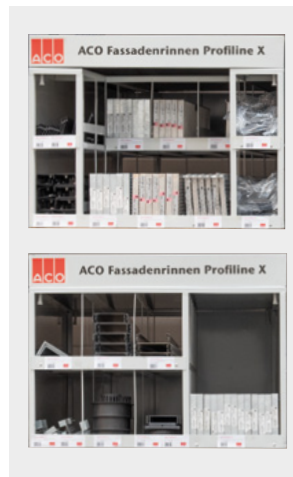

Lagerkonzept
ACO Fassadenrinnen
Profiline X
(ohne Produkte)

Art.-Nr. 3003908
650,00 Euro



Muster in Originalgröße
ACO Rain4me Flachtank
(inkl. witterungsbeständigem
Aufkleber)

Art.-Nr. 103705
500,00 Euro



Thekenaufsteller
ACO Rain4me
Regenwassernutzung
(inkl. Prospekte)

Art.-Nr. MA 5255
Auf Anfrage



**Palettenmantel
ACO Self® Rasenwaben**
(ohne Produkte)

Art.-Nr. 80640
250,00 Euro



**Palettenmantel
ACO Kiesstabilisierung**
(ohne Produkte)

Art.-Nr. 281077
250,00 Euro



**Muster
ACO Kiesstabilisierung**
(inkl. Muster)

Art.-Nr. 3000463
50,00 Euro

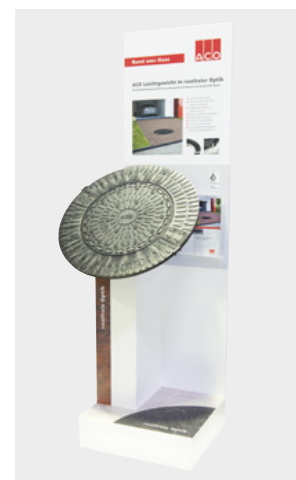

**Musterständer
ACO Schachtabdeckung SAKU**
(inkl. Muster)

Art.-Nr. 0M410
250,00 Euro

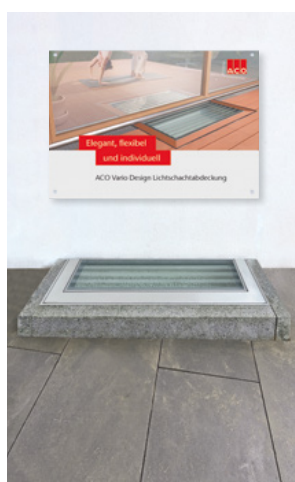

**Präsentationseinbau
ACO Vario Design-
Lichtschachtabdeckung**
(inkl. Muster und Plakat)

Auf Anfrage

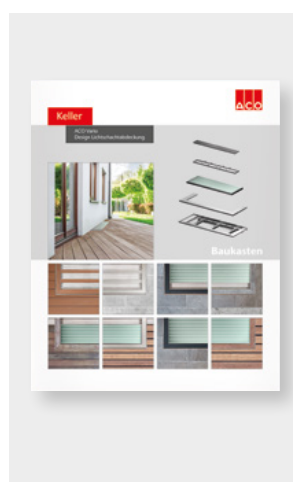

**Musterwände
auf Wunsch**
(individuell angefertigt,
inkl. Muster möglich)

Auf Anfrage

Präsentationsanhänger



1. Tag 300,00 Euro

ab dem 2. Tag/
Nutzungstag 150,00 Euro

(inkl. Anlieferung und Abholung)

Service für ACO Therm®



Wechseleinsätze 3-fach Verglasung und RC2 (WK2)

- Einbau ACO Therm® Wechseleinsatz 90,00 Euro/Stk.
(zzgl. Material)
- An-/Abfahrtpauschale 0 – 100 km 90,00 Euro
- An-/Abfahrtpauschale über 100 km 230,00 Euro

Wechseleinsätze und Leibungsfenster hochwasserdicht*

- Einbau ACO Therm® Wechseleinsatz 110,00 Euro/Stk.
(zzgl. Material, ohne Dichtigkeitsprüfung)
- Wartung ACO Therm® Leibungskellerfenster
hochwasserdicht* 65,00 Euro/Stk.
- Dichtigkeitsprüfung ACO Therm® Leibungskellerfenster
hochwasserdicht¹⁾ 195,00 Euro/Stk.
- An-/Abfahrtpauschale 0 – 100 km 90,00 Euro
- An-/Abfahrtpauschale über 100 km 230,00 Euro

¹⁾ 24-Std.-Test gem. ift-Richtlinie FE-07/01,
Prüfbericht 16-000434-PRO1
einsehbar unter: www.aco.de/zertifikate

Kontakt

GaLaBau | Tiefbau | Keller

ACO GmbH

Finden Sie Ihren persönlichen
Ansprechpartner:

www.aco.de/kontakt



Mit voller Vertriebspower für Sie da



kundencenter@aco.com
Telefon: 04331 354-700

Keine Frage bleibt unbeantwortet!

Logistikkosten

Transporthilfsmittel

Der Versand der Waren erfolgt auf Europaletten, Gitterboxen, Einwegpaletten oder Verschlügen. Europaletten und Gitterboxen können bei Lagerlieferungen vom Spediteur getauscht werden. Aufsteckrahmen werden generell berechnet.

Art.-Nr.	Bezeichnung	Verkaufspreis	Gutschriftswert*
2022189	Europalette	23,00 €	19,00 €
2022198	Holzaufsteckrahmen für Europaletten	16,00 €	14,00 €
2022210	DB-Gitterbox	180,00 €	170,00 €
2023389	Einwegpalette	0,00 €	0,00 €

*siehe Hinweise unter „Rücknahme von Waren“

Dienstleistungen

Geltend für die Standorte Rendsburg, Reith, Lahde, Dermbach

Sendungen ab den Standorten Rendsburg, Reith, Lahde, Dermbach gilt grundsätzlich geliefert benannter Bestimmungsort (DAP). In Abhängigkeit der Versandart werden Frachtkosten, sowie Verpackungs- und Frachtzuschläge kalkuliert.

Art.-Nr.	Bezeichnung	Hinweis	Verkaufspreis
2000099	Mindermengen- und Frachtpauschale (Spedition)	bei Nettowert kleiner 2.000 €	100,00 €
2014103	Baustellenanlieferungspauschale	bei Baustellenanlieferungen	65,00 €

Standorte Aarbergen, Bürstadt und Neu-Ulm

Sendungen ab den Standorten Aarbergen, Bürstadt, Neu-Ulm gilt grundsätzlich geliefert benannter Bestimmungsort (DAP). In Abhängigkeit der Versandart werden Frachtkosten, sowie Verpackungs- und Frachtzuschläge kalkuliert.

Geltend für alle Standorte

Art.-Nr.	Bezeichnung	Hinweis	Verkaufspreis
2000100	Mindermengen- und Frachtpauschale (Paket)	pro Paket bis 30 kg / keine zerbrechliche Ware	25,00 €
2014103	Expressanlieferung bis 10:00 Uhr		40,00 €
2020670	Expressanlieferung bis 12:00 Uhr		35,00 €
3014787	Wartezeiten > 1h	pro Stunde	100,00 €
3014787	2. Zustellung / Umverfügung / 2. Abholung	pro Zustellung	75,00 €
2037094	Handlingskosten Retoure	25 % vom Rechnungswert, mind. 50 €	ab 50,00 €
3014786	Rückfrachtkosten	pro Retoure	auf Anfrage

Produkt- und Standortzuordnungen

Jeder Artikel ist einer Rabattgruppe zugeordnet, welche ab den folgenden Standorten verladen werden.

Standort	Rabattgruppe
Rendsburg, Reith, Lahde, Dermbach	A1, A2, A3, AS, B1, D1, E1, E2, E3, E5, F1, FD, G1, GC, H1, H2, HA, J2, K1, KD, L1, MB, ML, MP, MR, N1, O1, P1, P2, PB, PD, Q2, S1, SP, SX, Q3, QM, XD
Aarbergen	E4, E6, GC, SK, WB, WF
Bürstadt	DS, FA, HS, LF, PS, RA, BK, E7, ZZ
Neu-Ulm	BR

Es gelten unsere Allgemeinen Geschäftsbedingungen.
Die in dieser Preisliste angegebenen Preise verstehen sich ohne Mehrwertsteuer und entsprechen den heutigen Kosten. Sofern sich die Transport- und/oder Verpackungskosten ändern, behalten wir uns vor, die am Liefertag gültigen Preise zu berechnen. Wir schreiben lediglich die Anzahl der von uns gelieferten Transporthilfsmittel gut.

Konditionen

- Auf Preise unserer Preisliste erhält der lagerhaltende Fachgroßhandel die Rabatte gemäß der ihm vorliegenden derzeit gültigen Rabatt- und Konditionsliste.

Rechnungsuntergrenze

- Der **Nettomindestbestellwert** beträgt **75,00 Euro** zuzüglich gesetzlicher Mehrwertsteuer, sofern keine anderslautenden Vereinbarungen getroffen sind. Bei Unterschreitung berechnet ACO einen **Mindermengenzuschlag** in Höhe von **15,00 Euro**.

Rücknahme von Waren

- Ein Recht zur Rückgabe gelieferter Ware oder Stornierung verbindlicher Bestellung besteht nur aufgrund ausdrücklicher schriftlicher Vereinbarung mit der ACO GmbH. Sofern in einer solchen ausdrücklichen Vereinbarung nicht anders geregelt, besteht ein etwaiges Rückgaberecht und erfolgt eine Gutschrift bereits gezahlter Kaufpreiszahlungen nur für einwandfreie, unbeschädigte und wiederverkaufsfähiger Ware.
- Der **Nettomindestwarenwert** beläuft sich auf **75,00 Euro** exklusive Versand und/oder Ladehilfsmittel.
- Als Handlingskosten behalten wir **25 % vom Rechnungswert**, mindestens aber 50,00 Euro ein.
- Entstandene Frachten werden von einer möglichen Gutschrift abgezogen.
- Im Falle erforderlicher Aufarbeitungen werden die zusätzlichen Aufarbeitungskosten ebenfalls zum Abzug gebracht.
- Teile und Sonderanfertigungen, die speziell für den Käufer angefertigt und/oder beschafft wurden, sind von der Rücknahme durch den Lieferer ausgeschlossen.
- Im Falle der **Stornierung** einer Bestellung beträgt der Einbehalt bzw. die Berechnung **20 % vom Nettobestellwert**, mindestens aber 50,00 Euro. Für Bestellungen unter 100,00 Euro bleibt es bei den angegebenen Prozentsätzen.

Verschleiß

- Unsere Produkte müssen hohe Anforderungen an Betriebs- und Verkehrssicherheit erfüllen. Die Verwendung normkonformer Werkstoffzusammensetzungen und die Beachtung normkonformer Maße im Detail, gestützt auf eine kontinuierliche Qualitätsüberwachung, sind deshalb für uns selbstverständlich.
- Ungeachtet dessen sind auch unsere Produkte – abhängig von der Intensität der Nutzung – einem Verschleiß ausgesetzt. Bei Bauteilen in Verkehrsflächen ergibt sich dieser Verschleiß in erster Linie in Abhängigkeit von der Verkehrsfrequenz und der Verkehrsbelastung, insbesondere auch durch den Schwerlastverkehr. Ein hierdurch bedingter Verschleiß bei normkonformen Produkten stellt keinen Mangel dar.

Zusätzliche Hinweise

- Alle Angaben dieser Ausgabe sind unverbindlich.
- Wir behalten uns vor, technische Änderungen für die Produktion und konstruktive Weiterentwicklungen ohne vorherige Ankündigung durchzuführen.
- Alle Angaben über DIN-Normen, Schutzrechte, Gütezeichen, Prüfzeichen und Warenzeichen entsprechen dem Stand bei Drucklegung.

Allgemeine Geschäftsbedingungen (AGB)

§ 1 Allgemeines

1. Für die Geschäftsabwicklung mit Kunden, die nicht Verbraucher im Sinne des § 13 BGB sind und alle diesbezüglichen Lieferungen und Leistungen einschließlich Werkleistungen gelten ausnahmslos unsere nachstehenden Vertragsbedingungen, sofern nicht schriftlich etwas anderes vereinbart ist. Die deutsche Fassung der Vertragsdokumente ist für die Ermittlung des Regelungsinhalts des Vertrages maßgeblich. Unsere AGB gelten gegenüber Unternehmern auch für alle künftigen Geschäftsbeziehungen, ohne dass sie hierzu nochmals ausdrücklich vereinbart werden müssen. Unsere AGB werden durch die Auftragserteilung bzw. Bestellung vom Kunden anerkannt und sind wesentlicher Bestandteil jeder Vertragsbeziehung. Sie können in ihrer jeweils aktuellen Fassung jederzeit auf unserer Website www.aco.de zwecks Ansicht, Speicherung oder Ausdruck abgerufen werden.

2. Unsere vertraglichen Leistungen erbringen wir grundsätzlich nur unter Ausschluss der Einbeziehung Allgemeiner Geschäftsbedingungen (AGB) unserer Vertragspartner, es sei denn, wir erkennen diese vor Ausführung unserer Leistung ausdrücklich an. AGB unserer Vertragspartner, die wir zuvor nicht ausdrücklich anerkannt haben, sind für uns daher unverbindlich,

auch wenn wir ihnen nicht im Einzelfall vor oder bei der Vornahme unserer Leistung ausdrücklich widersprochen haben.

3. Unsere AGB gelten stets auch dann, wenn wir in Kenntnis entgegenstehender oder von unseren Bedingungen abweichenden Bedingungen unseres Vertragspartners unsere Leistungen vorbehaltlos ausführen. In diesem Fall gilt die widerspruchslose Annahme unserer Leistung durch den Vertragspartner als Zustimmung zur vertraglichen Einbeziehung unserer AGB.

4. Sämtliche Vereinbarungen, die inhaltlich von Regelungen in diesen AGB abweichen, bedürfen bei Verträgen zwischen uns und Unternehmern i.S.d. § 14 Abs. 1 BGB zu ihrer Wirksamkeit stets der Schriftform, es sei denn, dass für den konkreten Einzelfall nachweislich mündlich auf die Einhaltung des Formerfordernisses verzichtet wurde. Entsprechendes gilt für alle späteren Änderungen und Ergänzungen von Verträgen. Unsere Erfüllungsgehilfen haben keine Befugnis, selbständig Ihnen gegenüber auf die Einbeziehung unserer AGB oder einzelner Bestimmungen unserer AGB in den Vertrag zu verzichten.

§ 2 Vertragsgegenstand/Vertragsabschluss

1. Vertragsgegenstand ist – soweit nicht anders vereinbart – die Lieferung von vorrätigen Waren aus dem gegenwärtigen Lieferprogramm oder die Erbringung von bestimmten Werkleistungen.

2. Produktbeschreibungen (soweit es sich nicht um Montage- und Installationsanleitungen i.S.d. § 434 Abs. 2 Nr. 3 BGB handelt), Preisspezifikationen, Beispielrechnungen und Konzeptpapiere dienen regelmäßig nur der Information und sind rechtlich nicht verbindlich. Öffentliche Äußerungen i.S.d. § 434 Abs. 3 Nr. 2 b) BGB von unserer Seite werden nur dann Bestandteil eines Vertrags mit einem Unternehmer i.S.d. § 14 BGB, wenn im konkreten Vertrag ausdrücklich hierauf Bezug genommen wird.

3. Konstruktive und technische Änderungen der vereinbarten Leistungen behalten wir uns vor, soweit sie zumutbar sind und auch unsere geänderte Leistung den Anforderungen des § 434 Abs. 1 BGB entspricht.

4. Unsere Angebote sind bis zur schriftlichen Auftragsbestätigung oder auftragsgemäßer Bestätigung stets freibleibend. Mündliche Vereinbarungen und Nebenabreden sind für uns nur verbindlich, wenn sie von uns schriftlich bestätigt werden. Vereinbarungen gelten vorbehaltlich nachweislicher oder offensichtlicher Rechen- oder Schreibfehler und Inhaltsirrtümer.

5. An Kostenvorschlägen, Zeichnungen und anderen Unterlagen behalten wir uns das Eigentums- und Urheberrecht vor. Sie dürfen Dritten nicht zugänglich gemacht werden und sind unaufgefordert komplett an uns zurückzugeben, wenn der Auftrag nicht an uns erteilt wird. Die Fertigung von Kopien oder Abschriften ist untersagt. Kundenseitige Zweckbestimmungen oder Produktionsanforderungen sind nur dann vertragsbestimmend, wenn sie einvernehmlich schriftlich festgelegt sind.

6. Beratungsleistungen sind nicht Vertragsgegenstand, soweit sie nicht gesetzlich zwingend vertragliche Nebenleistungen darstellen.

§ 3 Preise/Versand

1. Für Preise und Versand gelten die jeweils gültigen Programmangebote.

§ 4 Lieferfristen

1. Angegebene Liefertermine sind unverbindlich, sofern nicht ein verbindlicher Liefertermin vereinbart ist. Geraten wir in Verzug, kann der Kunde uns eine angemessene Nachfrist setzen und nach deren Ablauf vom Vertrag zurücktreten, soweit eine Erfüllung für ihn nicht von Interesse ist.

2. Rohstoff- oder Energiemangel, Streik, Aussperrungen, Verkehrsstörungen und behördliche Verfügungen sowie Liefer- und Ausführungsterminüberschreitung von Vorlieferanten, Betriebsstörungen, Fälle höherer Gewalt und andere Umstände, die von uns oder einem für uns arbeitenden Betrieb nicht zu vertreten sind, verlängern, soweit sie unsere Liefer- und Leistungsfähigkeit beeinträchtigen, unsere Lieferfristen in angemessenem Rahmen. Sind wir aufgrund vorgenannter Ereignisse nicht in der Lage, für einen Zeitraum von 6 Monaten zu leisten, so sind wir berechtigt, von dem Vertrag zurück-

zutreten, wenn wir den Vertragspartner unverzüglich über das Leistungshindernis informieren und bereits geleistete Gegenleistungen zurückerstatten, soweit diese nicht berechnete Teillieferungen betreffen.

3. Zum Rücktritt sind wir auch dann berechtigt, wenn nach erteilter Auftragsbestätigung unvorhersehbare außergewöhnliche Erhöhungen von Rohstoff- und Energiekosten eintreten, die sich auf die Kalkulation auswirken, und der Kunde einer angemessenen und zulässigen Erhöhung des vereinbarten Preises nicht innerhalb einer Woche ab Zugang unseres Erhöhungsverlangens zustimmt.

4. Die Einhaltung der vereinbarten Lieferfrist setzt die Erfüllung der Vertragspflichten des Kunden voraus.

§ 5 Mängelrechte/Prüfungs- und Rügepflicht/Verjährung

1. Der Kunde ist verpflichtet, die gelieferte Ware bei der Übergabe unverzüglich, spätestens vor dem Einbau in eine andere Sache, zu untersuchen und äußerlich erkennbare Mängel unverzüglich schriftlich mitzuteilen. Im Übrigen sind Beanstandungen von Lieferungen unter sofortiger Einstellung etwaiger Bearbeitung, Benutzung oder Weiterveräußerung unverzüglich schriftlich anzuzeigen, verborgene Mängel unverzüglich nach ihrer Entdeckung. Unsere in angemessener Zeit ergehenden Weisungen sind abzuwarten.

2. Der Kunde ist dazu verpflichtet, sicherzustellen, dass zum Einbau oder zur Anbringung an einer anderen Sache bestimmte Ware nicht eingebaut oder an einer anderen Sache angebracht wird, soweit sie bei pflichtgemäßer Prüfung im montagebereiten Zustand erkennbare Mängel aufweist. Unterlässt er die pflichtgemäße Prüfung oder wird die Ware trotz erkannter Mängel eingebaut, sind die in einem Gewährleistungsfall zusätzlich entstehenden Ein- und Ausbaukosten gem. § 339 Abs. 3 BGB vom Kunden selbst zu tragen. Die gesetzlichen Rügepflichten gem. § 377 Abs. 2 und 3 HGB bleiben hiervon unberührt.

3. Aus Sachmängeln, die den Wert oder die Tauglichkeit der Ware zu dem uns erkennbaren Gebrauch nicht oder nur unwesentlich beeinträchtigen, kann der Kunde keine Rechte herleiten. Dies gilt nicht, wenn die Parteien eine Beschaffensvereinbarung getroffen haben.

4. Bei begründeten Mängelrügen haben wir das Recht zur Wahl zum Zwecke der Nacherfüllung zu unseren Lasten entweder eine Nachbesserung

an der als mangelhaft erkannten Ware vorzunehmen, Ersatz in gleichartiger Ware zu leisten oder aber die Ware gegen Erstattung des Kaufpreises zurückzunehmen. Erhöhen sich die Kosten der Nacherfüllung dadurch, dass die Ware an einen anderen Ort als den bestimmungsgemäß Ort verbracht wurde, so gehen die zusätzlich entstehenden Kosten insoweit auf den Kunden über. Leistet dieser für die von ihm zu tragenden Kosten keine Sicherheit, so sind wir berechtigt, die Nacherfüllung für die Dauer der Nichtleistung einer Sicherheit zu verweigern. Für Kosten einer durch den Käufer selbst durchgeführten Mangelbehebung haben wir nur dann aufzukommen, wenn wir hierzu eine schriftliche Zustimmung gegeben haben oder eine Ersatzvornahme wegen Gefahr im Verzuge oder Leistungsverzug unsererseits erforderlich war.

5. Ein Mangelgewährleistungsanspruch erlischt dann, wenn ein Schaden durch unsachgemäße Behandlung, Anwendung von Gewalt und dergleichen verursacht worden ist. Dies gilt insbesondere, wenn von uns erteilte Einbauanleitungen, Verarbeitungshinweise sowie Bedienungsanleitungen oder sonstige Hinweise nicht beachtet werden. Wir übernehmen ebenfalls keine Gewähr in den Fällen, in denen unsere Produkte mit anderen Systemen kombiniert werden. Das Risiko, dass verschiedene Systeme fehlerfrei kombinierbar sind, trägt der Kunde. Ist ein einheitliches System von uns Vertragsgegenstand, so übernehmen wir Gewähr zu den oben genannten Bedingungen.

6. Bei Produkten anderer Hersteller beschränkt sich unsere Haftung auf die Abtretung der Ansprüche, die uns gegen den Lieferer zustehen, soweit es sich nicht um offenkundige Mängel handelt, die wir hätten erkennen müssen.
7. Der Nacherfüllungsanspruch, das Recht auf Rücktritt, Minderung sowie Schadensersatz im Sinne der Mängelrechte verjährt vorbehaltlich der

§§ 202, 438 Abs. 3, 479 BGB in zwei Jahren ab Ablieferung. Für Ansprüche aus dem Produkthaftungsgesetz und in den Fällen des Vorsatzes bleibt es bei der gesetzlichen Verjährung.

8. Es wird keine Gewähr in den Fällen übernommen, in denen der Kunde gesetzliche oder technische Vorschriften nicht beachtet.

§ 6 Haftung

1. Führt eine Pflichtverletzung, die kein Sachmangel ist, zu einem Schaden, so haften wir nach den gesetzlichen Bestimmungen, sofern es sich um einen Personenschaden handelt, der Schaden unter das Produkthaftungsgesetz fällt oder auf Vorsatz oder grober Fahrlässigkeit beruht. Dies gilt auch für Erfüllungsgehilfen.
2. Bei fahrlässig verursachten Sach- und Vermögensschäden haften wir nur bei der Verletzung einer wesentlichen Vertragspflicht, jedoch der Höhe nach beschränkt auf die bei Vertragsschluss vorhersehbaren und vertragstypischen Schäden. Dies gilt auch für Erfüllungsgehilfen.
3. Weitergehende vertragliche und deliktische Ansprüche des Vertragspartners sind ausgeschlossen. Wir haften insbesondere nicht für Schäden,

die nicht am Liefergegenstand selbst entstanden sind, und für entgangenen Gewinn oder sonstige Vermögensschäden des Vertragspartners, es sei denn, wir handeln vorsätzlich oder grob fahrlässig.

4. Im Falle der Verletzung einer vorvertraglichen Pflicht oder eines schon bei Vertragsschluss bestehenden Leistungshindernisses beschränkt sich unsere Ersatzpflicht auf das negative Interesse.

5. Für Aus- und Einbaukosten im Rahmen der Mangelbeseitigung haften wir im Vertragsverhältnis mit Unternehmern i.S.d. § 14 BGB nur im Falle einer schuldhaften Pflichtverletzung und im Umfang sowie unter den Voraussetzungen des § 439 Abs. 3 BGB.

§ 7 Zahlungsbedingungen

1. Zahlungen sind sofort und ohne Abzug zu leisten.
2. Sie gelten erst ab dem Tage als geleistet, an welchem wir über den gesamten Rechnungsbetrag verlustfrei verfügen können. Die Annahme von Schecks, Wechseln, Akkreditiven oder Ähnlichem wird vorbehalten und gilt nur erfüllungshalber. Hiermit verbundene Zinsen, Kosten und Spesen trägt im vollem Umfang der Kunde.
3. Für die Dauer eines Zahlungsverzuges berechnen wir unter Vorbehalt der Geltendmachung weiteren Verzugschadens vom Tage der Fälligkeit an Verzugszinsen in gesetzlicher Höhe gem. § 288 Abs. 2 BGB (aktuell 9 Prozentpunkte über dem Basiszinssatz). Der Nachweis eines höheren oder geringeren Schadens bleibt beiden Vertragspartnern vorbehalten.

4. Auch im Falle der Zwischenabrechnung sind wir vorbehaltlich der Geltendmachung weiterer Rechte berechtigt, nach eigenem Ermessen und ohne Mitteilung an den Käufer die Erfüllung des Vertrages bis zur Zahlungsaufnahme einzustellen oder das Vertragsverhältnis nach zweimaligem Zahlungsverzug aufzulösen und die gelieferte Ware zurückzuverlangen. Für die weitere Erfüllung kann Vorauszahlung verlangt werden.
5. Eine Aufrechnung oder Geltendmachung eines Zurückbehaltungsrecht durch den Kunden ist nur mit Gegenforderungen aus dem gleichen Vertragsverhältnis zulässig.
6. Eine Abtretung von Ansprüchen durch den Kunden ist nur mit unserer ausdrücklichen vorherigen Zustimmung zulässig.

§ 8 Eigentumsvorbehalt

1. Wir behalten uns an sämtlichen von uns gelieferten Waren das Eigentum vor, bis der Kunde sämtliche, auch die künftig entstehenden Forderungen aus der Geschäftsverbindung, insbesondere auch einen etwaigen Kontokorrent-Saldo, bezahlt hat. Der Kunde darf die Vorbehaltsware im Rahmen eines ordentlichen Geschäftsbetriebes mit Waren verbinden oder vermischen, die nicht uns gehören. In diesem Falle erwerben wir Miteigentum gemäß §§ 947, 948 BGB.
2. Bei Zahlungsrückstand oder anderem vertragswidrigem Verhalten auf Kundenseite sind wir auch ohne vorherige Fristsetzung berechtigt, zurückzutreten und die Vorbehaltslieferung zurückzunehmen. Während des Bestehens des Eigentumsvorbehalts ist eine Veräußerung, Verpfändung, Sicherungsübereignung oder sonstige Verfügung über die gekaufte Ware nur mit unserer schriftlichen Zustimmung zulässig. Bei teilweiser oder gänzlicher Nichterfüllung der Zahlungsverpflichtung sind Warenrückholung, Demontage, Einstellung weiterer Lieferungen und dergleichen sofort und ohne gerichtliche Schritte zulässig. In Höhe der nachgewiesenen Kosten kann Schadensersatz geltend gemacht werden.

3. Der Kunde ist ferner berechtigt, die gelieferten Waren im Rahmen eines ordentlichen Geschäftsbetriebes zu be- oder verarbeiten. Soweit eine neue Sache durch Be- oder Verarbeitung von Vorbehaltsware entsteht, stehen sämtliche Eigentumsrechte abweichend von § 950 Abs. 1 Satz 1, Abs. 2 BGB bis zur vollständigen Erfüllung der Zahlungsverpflichtungen gem. vorstehender Nr. 1 ausschließlich uns zu.
4. Erwerben wir Alleineigentum an der durch Verarbeitung entstandenen neuen Sache, so finden auf den Miteigentumsanteil die für die Vorbehaltsware geltenden Bestimmungen entsprechende Anwendung. Auch diese Sachen wird der Kunde für uns ohne Entgelt aufbewahren.
5. Der Kunde ist nur berechtigt, die gelieferten Waren im ordnungsgemäßen Geschäftsgang auch weiter zu veräußern, solange er sich nicht im Zahlungsverzug befindet. Bereits jetzt tritt der Kunde die ihm aus diesem Weiterverkauf gegen seinen Abnehmer zustehenden Forderungen oder sonstigen Vergütungsansprüche im vollen Umfang ab.
6. Wir verpflichten uns, die uns zustehenden Sicherheiten auf Verlangen des Kunden insoweit freizugeben, als der Wert unserer Sicherheiten die zu sichernden Forderungen um mehr als 20 % übersteigt.

§ 9 Sonderanfertigungen

1. Handelt es sich bei dem Vertragsgegenstand nicht um eine Ware aus dem jeweils aktuellen Lieferprogramm, kommt der Vertrag ausschließlich auf der Grundlage der von uns erstellten Auftragsbestätigung zustande.
2. Von uns angefertigte Konzepte, Zeichnungen und Beispielsrechnungen werden dem Kunden zur Prüfung und Bestätigung übergeben. Nach der Bestätigung durch den Kunden sind die Zeichnungen als Grundlage für den zu erstellenden Vertragsgegenstand verbindlich. Danach erfolgende Änderungen auf Wunsch oder Veranlassung des Kunden gehen zu dessen Lasten.
3. Soweit eine der beiden Vertragsparteien bei Vorliegen der Voraussetzungen des § 640 BGB eine Abnahme verlangt, ist spätestens innerhalb von 12 Werktagen der Abnahmetermin durchzuführen. Bei Abwesenheit einer der beiden Vertragsparteien ist das schriftliche Abnahmeprotokoll umgehend

der abwesenden Vertragspartei zuzuleiten. Unsere Leistung gilt mit Ablauf von 12 Werktagen nach schriftlicher Mitteilung über die Fertigstellung des Werks und Aufforderung zur Abnahme als abgenommen, sofern Sie die Abnahme nicht innerhalb dieser Frist unter Angabe mindestens eines Mangels verweigert haben. Haben Sie die Leistung in Benutzung genommen, so gilt die Abnahme nach Ablauf von 6 Werktagen seit Beginn der Nutzung als erfolgt, sofern innerhalb dieser Frist keine Mängelanzeige erfolgt.

4. Konstruktionszeichnungen dürfen vom Kunden nicht an Dritte weitergegeben oder diesen zugänglich gemacht werden. Der Kunde hat dafür Sorge zu tragen und einzustehen, dass dies auch durch seine Erfüllungsgehilfen beachtet wird. Bei Verletzung der Pflicht ist uns der Kunde zum Schadensersatz verpflichtet.

§ 10 Technische Beratungen

Soweit technische Beratung nicht im Einzelfall ausdrücklich zum Vertragsinhalt gemacht wurde, erfolgen technische Empfehlungen durch uns grundsätzlich unverbindlich und ohne Haftung. Der Vertragspartner ist insbesondere verpflichtet, technische Empfehlungen durch Sonderfachleute (z. B. Ingenieure/Architekten) für den konkreten Anwendungsfall selbst prüfen zu lassen, falls nicht ausdrücklich etwas anderes schriftlich und unter Vereinbarung eines gesonderten Honorars vereinbart ist. § 2 Ziffn. 2 und 5 bleiben unberührt.

§ 11 Erfüllungsort und Gerichtsstand

Erfüllungsort für alle beiderseitigen Leistungen ist Rendsburg. Gerichtsstand, auch für Klagen im Wechsel- und Scheckprozess, ist Rendsburg, soweit der Kunde Kaufmann ist. Wir sind berechtigt, den Kunden an seinem allgemeinen Gerichtsstand oder am Ort der Lieferung zu verklagen.

§ 12 Anwendbares Recht

Für alle Rechtsstreitigkeiten zwischen dem Kunden und uns gilt ausschließlich das Recht der Bundesrepublik Deutschland unter Ausschluss des internationalen Kaufrechtsabkommens

Unser Serviceangebot für Sie

Jedes Projekt ist anders, hat seine eigenen Anforderungen und Herausforderungen. Neben unseren Produkten bieten wir Ihnen unser Know-how und unseren Service, um gemeinsam maßgeschneiderte Lösungen zu entwickeln – von der Planung bis zur Betreuung nach der Fertigstellung. ACO ist Ihr erster Ansprechpartner in allen Projektphasen.

train:

Information und Weiterbildung

In der ACO Academy teilen wir das Know-how der weltweit tätigen ACO Gruppe mit Architekten, Planern, Verarbeitern und Händlern, denen Qualität wichtig ist. Wir laden Sie ein, davon zu profitieren.

design:

Planung und Optimierung

Die Ausschreibung und Entwässerungsplanung in der Regenwasserbewirtschaftung erlaubt viele Varianten. Wir helfen Ihnen, die richtige Antwort zu finden.

support:

Bauberatung und -begleitung

Damit zwischen Planung und Realisierung einer Lösung in der Regenwasserbewirtschaftung keine bösen Überraschungen auftreten, beraten und unterstützen wir Sie projektbezogen auf Ihrer Baustelle.

care:

Inspektion und Wartung

ACO Produkte sind für ein langes Leben konzipiert und produziert. Mit unseren After-Sales-Angeboten sorgen wir dafür, dass ACO Ihre hohen Qualitätsansprüche auch nach Jahren noch erfüllt.

askACO

Ihr kompetenter Ansprechpartner für jedes Projekt



ACO Service- und Kommunikationsangebot

Unsere Einladung an Sie: askACO

Gemeinsam finden wir die richtige Antwort auf Ihre spezielle Entwässerungsfrage. Unsere Produkte finden Sie mit allen wichtigen Informationen auf der ACO Internetseite. Ein einfacher Download von Maßzeichnungen und Produktmerkmalen ist mit dem Onlinekatalog möglich.

- Einfache Schlagwortsuche
- Produktmerkmale (TXT, GAEB)
- Maßzeichnungen (PDF)
- Produktabbildungen
- Einbau- und Montageanleitungen

www.aco.de

ACO Social Media

Nähe zu unserem Markt leben wir auch online – auf den Kanälen von ACO. Entdecken Sie spannende Projekte, Produktlösungen und Einblicke in unsere Themenwelten. Wir freuen uns auf Ihren Besuch, Ihr Feedback und den gemeinsamen Austausch.

www.instagram.com/aco_gmbh

www.facebook.com/aco_gmbh

www.linkedin.com/company/aco-gmbh

Architektenberater

ACO Architekten- und Planerberater sind Ihre Ansprechpartner vor Ort bei Fragen rund um Objekt- und Freiflächenentwässerung sowie zum Kellerschutz. Neben der Begeisterung für Architektur zeichnet sie ihre Expertise und ihre Kenntnis der regionalen Gegebenheiten aus. Profitieren Sie bei Planung, Ausschreibung und Durchführung von der Begleitung durch Ihren ACO Architektenberater.

www.aco.de/kontakt

ACO Online Shop für Produkte rund ums Haus

Der Online Shop von ACO bietet B2B Partnern und Endkunden neue und intuitive Möglichkeiten, die ACO Produktwelt kennenzulernen. Umfangreiche Produktdetails, wertvolle Hintergrundinformationen, eine starke Suchfunktion sowie eine lösungsorientierte Navigation führen schnell zum passenden Produkt oder der gesuchten Information. Für ACO Geschäftskunden hebt der Shop Prozess- und Arbeitsabläufe mit Schnellbestellungen oder einer online Angebotsfunktion auf ein neues Level. Um unseren langjährigen Handelspartnern treu zu bleiben, können Endkunden ihre Warenkörbe durch eine Händlersuche ausschließlich bei stationären digitalen ACO Händlern abschließen.

www.aco.shop

ACO GmbH

Postfach 320
24755 Rendsburg
Am Ahlmannkai
24782 Büdelsdorf
Tel. 04331 354-700
kundencenter@aco.com
www.aco.de

Finden Sie Ihren persönlichen
Ansprechpartner:

www.aco.de/kontakt



ACO. we care for water

Intelligente Entwässerungssysteme von ACO sorgen dafür, dass Regen- und Abwasser abgeleitet oder gespeichert wird. Mit innovativer Abscheide- und Filtertechnik verhindern wir die Verunreinigung des Wassers. Wir nehmen die Herausforderung an, Wasser wiederzuverwenden und damit einen ressourcenschonenden Kreislauf zu sichern.