

gültig ab 01.2025

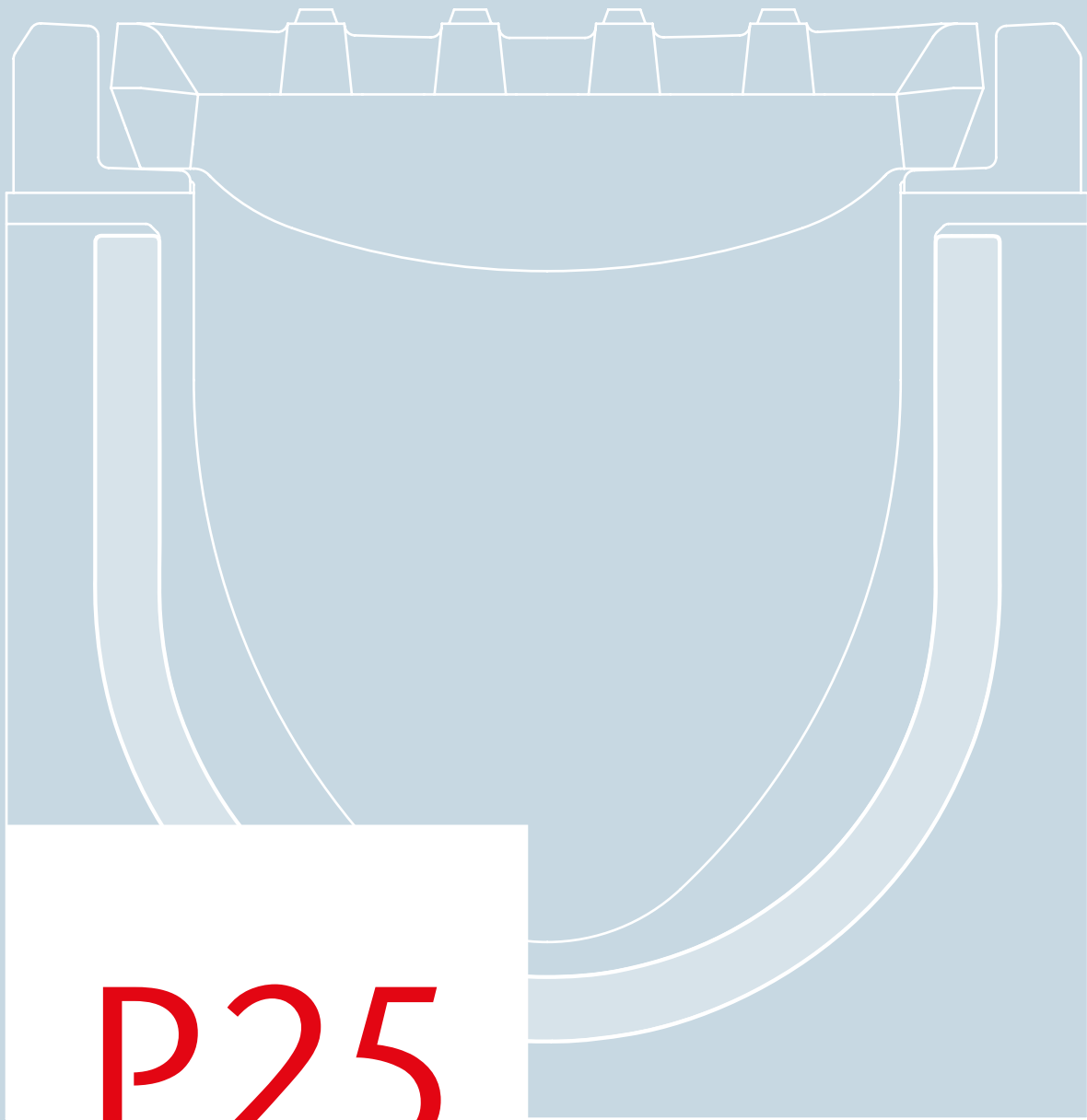

P25

ACO GmbH

Entwässerung Infrastruktur

Werkstoffpower für jeden Bedarf

Mit dem neuen ACO Werkstoff NEXITE® haben wir die ACO Multi-materialkompetenz zukunftsgerichtet ausgebaut und die ACO DRAIN® Familie um eine Materialvariante erweitert. NEXITE®. Beton. Rinnen weitergedacht.

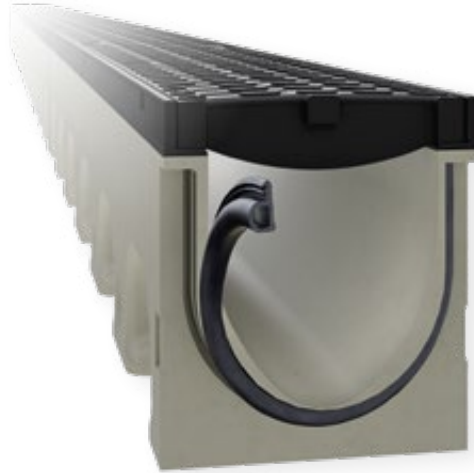

Sealin
TECHNOLOGY

Kapitel 1

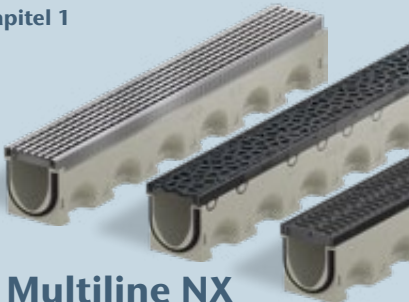

Multiline NX
Kantenschutz
Stahl / Guss / Kunststoff

NEXITE®. Beton.
Rinnen weitergedacht

Kapitel 1

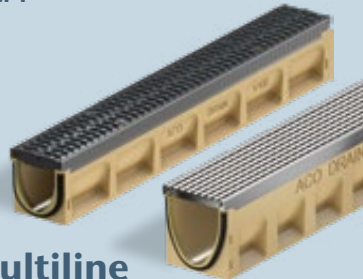

Multiline
Kantenschutz
Stahl / Edelstahl

Für hohe Anforderungen an Ästhetik,
Funktionalität und Belastung

Seite 8

Finden Sie schnell
das passende Produkt
für Ihren Anwendungsfall



Auswahlassistent

Kapitel 4

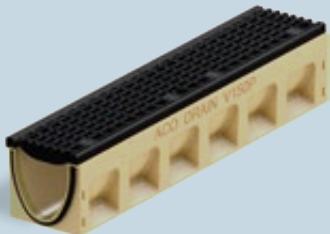

PowerDrain
Gusszargen, KTL-beschichtet

Mit Verriegelung Powerlock und
integrierter Dämpfung, Klasse F 900

Kapitel 11

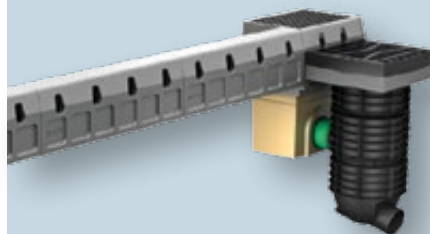

ACO Drain® Box

Leistungssteigerung durch
Linien- und Punktentwässerung

ACO DRAIN® Linienentwässerung Infrastruktur	<ul style="list-style-type: none"> ■ Multiline aus Polymerbeton, Kantenschutz Stahl / Edelstahl, A 15 – E 600 ■ Multiline NX aus NEXITE®, Kantenschutz Stahl / Gusseisen / Kunststoff, A 15 – E 600 		1
	<ul style="list-style-type: none"> ■ Multiline light aus Polymerbeton, Kantenschutz Stahl, A 15 – C 250 		2
	<ul style="list-style-type: none"> ■ Deckline Parkdeckentwässerung aus Polymerbeton, A 15 – C 250 		3
	<ul style="list-style-type: none"> ■ PowerDrain aus Polymerbeton, Kantenschutz Gusseisen, KTL-beschichtet, A 15 – F 900 		4
	<ul style="list-style-type: none"> ■ Powerblock Monolithische Schwer[st]lastrinnen aus Polymerbeton, F 900 		5
	<ul style="list-style-type: none"> ■ Qmax und Qmax Neo Schwerlast- und Retentionsrinnen aus Kunststoff, D 400 – F 900 		6
	<ul style="list-style-type: none"> ■ Monoblock RD Monolithische Schwerlastrinnen aus Polymerbeton, D 400 – F 900 		7
	<ul style="list-style-type: none"> ■ KerbDrain Road Hohlbordrinnen für Fernstraßen aus Polymerbeton, D 400 		8
	<ul style="list-style-type: none"> ■ Monoblock T Tunnelentwässerung aus Polymerbeton, D 400 		9
	<ul style="list-style-type: none"> ■ KerbDrain Bridge Brückenentwässerung aus Polymerbeton, D 400 		10
	<ul style="list-style-type: none"> ■ KerbDrain Bordrinnen für den Straßenrand aus Polymerbeton, D 400 		11
Punktentwässerung Infrastruktur	<ul style="list-style-type: none"> ■ Punkt- und Trennabläufe aus Polymerbeton, F 900 ■ Combipoint Straßenabläufe aus Kunststoff und passende 		12
	<ul style="list-style-type: none"> ■ Multitop und Standard Aufsätze für Str ■ Multitop Einlaufroste, C 250 – D 400 ■ Multitop Brückenabläufe, D 400 		13
	<ul style="list-style-type: none"> ■ Multitop, Standard, Duropren, Civicto Schachtabdeckungen für Straßen, Plätze, In D 400 – F 900 		14
	<ul style="list-style-type: none"> ■ Secant Flächen-, Einzel- und Reihenabdeck ■ Servokat für Schächte und Versorgungska ■ Sonderschachtabdeckungen www.aco 		15
Schachtabdeckungen Infrastruktur			16
Amphibienschutz	<ul style="list-style-type: none"> ■ ACO PRO Amphibienschutzsysteme 		17
Allgemeines	<ul style="list-style-type: none"> ■ Verkaufsförderung ■ Kontakt ■ Logistikkosten ■ Allgemeine Geschäftsbedingungen ■ Service 		17

Kanalguss Produkte
finden Sie ab sofort bei
ACO Passavant Detego



www.aco-detego.de

ACO. we care for water

ACO ist ein Water-Tech-Unternehmen, das für den Schutz des Wassers sorgt. Ausgehend von unserer globalen Entwässerungskompetenz, die den Menschen vor dem Wasser schützt, sehen wir unsere Mission zunehmend darin, auch das Wasser vor dem Menschen zu schützen.

Mit dem ACO WaterCycle liefert ACO Systeme, mit denen sich Wasser sammeln und leiten, reinigen, speichern und schließlich wiederverwenden lässt. So trägt ACO zur Erhaltung sauberen Grundwassers als lebenswichtiger Ressource bei und leistet einen Beitrag für die Welt von morgen. Die Weltgemeinschaft UN hat in ihrer Agenda 2030 die Verbesserung der Wasserqualität als eines von 17 Zielen für nachhaltige Entwicklung festgelegt.

Intelligente Entwässerungssysteme von ACO sorgen vermehrt mit smarter Technologie dafür, dass Regenwasser und Abwasser abgeleitet oder zwischengespeichert wird. Mit innovativer Abscheide- und Filtertechnik verhindern wir die Verunreinigung des Wassers, beispielsweise durch Fette, Treibstoffe, Schwermetalle oder Mikroplastik.

Heute geht ACO noch einen Schritt weiter: Wir nehmen die Herausforderung an, Wasser wiederzuverwenden und damit einen ressourcenschonenden Kreislauf zu sichern. Bei allen Produkten und Systemen legt ACO Wert auf Langlebigkeit, Wiederverwendbarkeit und einen niedrigen CO₂-Fußabdruck. Das Streben nach Nachhaltigkeit ist ein ständiger Prozess, dem wir uns jeden Tag neu stellen wollen.

Die ACO Gruppe ist ein globales Familienunternehmen, das zu den Weltmarktführern im Water-Tech-Segment gehört. 1946 in Schleswig-Holstein gegründet, tritt sie als transnationales Netzwerk in mehr als 50 Ländern auf. Weltweit zeichnet sich ACO durch hohe dezentrale Ownership und explizite regionale Marktnähe aus.

www.aco.com



Inhaber
Iver und Hans-Julius Ahlmann



Hauptsitz der ACO Gruppe
in Rendsburg/Büdelndorf



5.400

Mitarbeiter in mehr als 50 Ländern (Europa, Nord- und Südamerika, Asien, Australien, Afrika)

1,14 Milliarden

Euro Umsatz 2023

41

Produktionsstandorte in 20 Ländern



ACO Academy
für das praxisbezogene Training

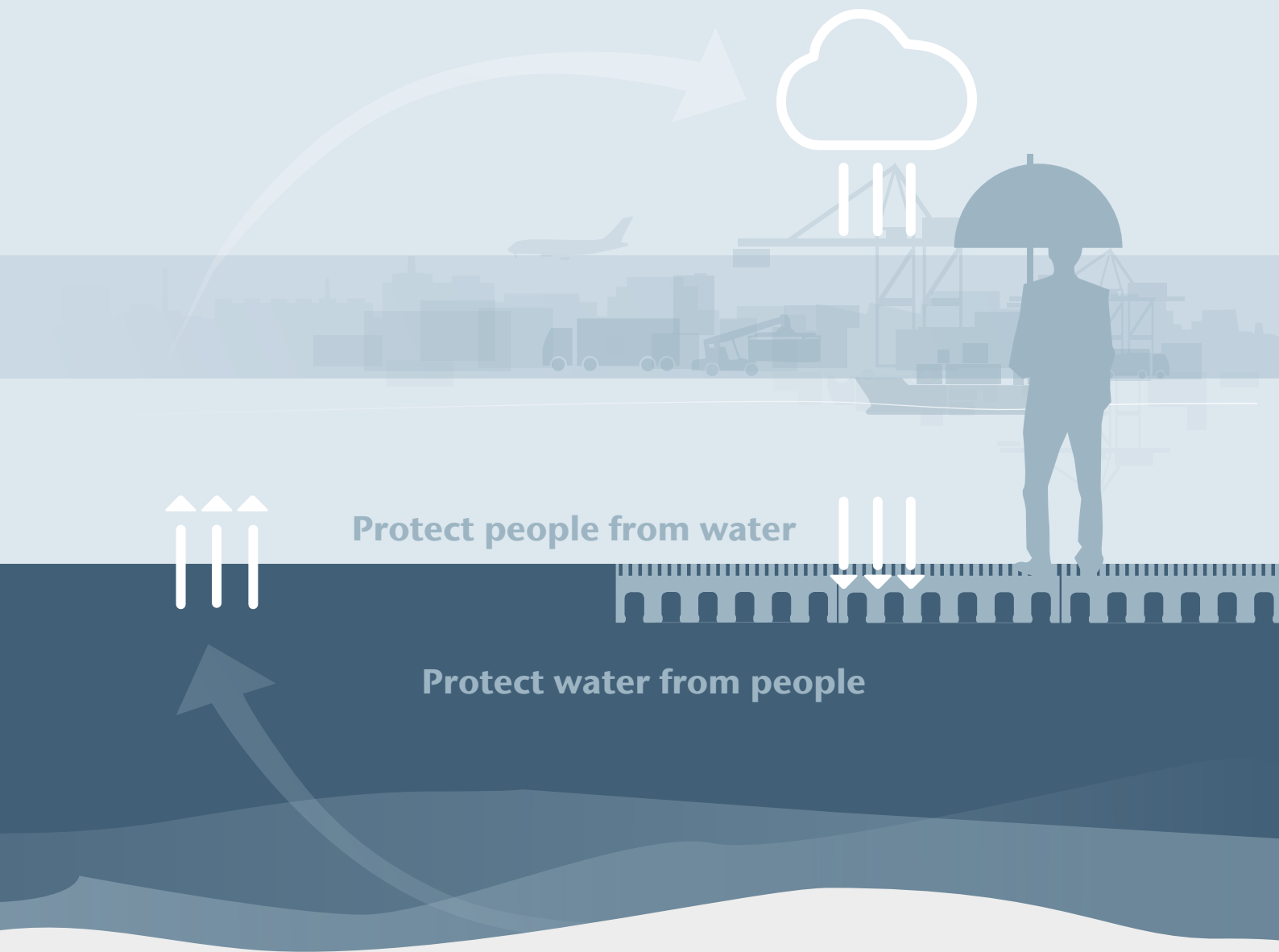





ACO WaterCycle

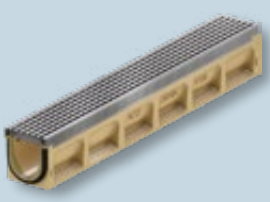

Der ACO WaterCycle unterstützt Sie in jedem Abschnitt Ihrer Entwässerungsplanung. Das ist Regenwasserbewirtschaftung für die Umweltbedingungen von morgen.

ACO GmbH Konditionenmodell

Jedes Produkt der ACO GmbH ist einer Konditionsgruppe und einer Rabattgruppe (RG) zugeordnet. Die Konditionsgruppe ist eine Einteilung der Produkte in unterschiedliche Kategorien. Die Rabattgruppe ordnet die Produkte innerhalb einer Konditionsgruppe. Die Kombination der Konditions- und Rabattgruppe ist die Grundlage für die Rabattberechnung. Unsere Konditionsgruppen im Überblick:

Tiefbau / GaLaBau		Keller		Kanalguss		Objektsortiment		
								
Rabattgruppe (RG)	Produkt	Rabattgruppe (RG)	Produkt	Kanalguß Produkte finden Sie ab sofort bei ACO Passavant Detego www.aco-detego.de		Rabattgruppe (RG)	Produkt	
ML	Multiline/Multiline light/Deckline	A1	Therm® Kellerfenster	Ihre Konditionen erfragen Sie bitte bei ACO Passavant Detego unter kanalguss@aco.com oder Tel. 06120 28-8600		KD	KerbDrain	
XD	XtraDrain	A2	Therm® hochwasserdicht/RC2			Schachtabdeckungen und Aufsätze Multitop	MB	Monoblock T
H1	Self® Rinnen	A3	Therm® Leibungsrahmen			Schachtabdeckungen und Aufsätze Standard	MR	Monoblock RD
H2	Slimline	B1	Sanierungsfenster			Schachtabdeckungen Civictop	PB	Powerblock
PD	PowerDrain	C1	Nebenraumfenster			Schachtabdeckungen Combipoint	QM	Qmax
MP	Monoblock PD	E1	Lichtschtach			Schachtabdeckungen Brückenabläufe Multitop	FA	Fettsabscheider
P1	Fassadenrinnen verzinkt	E2	Lichtschtach Zubehör			Schachtabdeckungen Brückenabläufe Standard	LA	Leichtflüssigkeitsabscheider
P2	Fassadenrinnen Edelstahl	E3	LS-Designabdeckungen			Brückenabläufe Standard	HS	Havariesysteme und Sonderprogramm
HA	XtraPoint/Multipoint, Punkt- und Trennabläufe	E5	Großlichtschacht				PS	Pumpstationen
J2	Self® Hofabläufe Europoint	Q2	Schachtabdeckungen Indoor				RA	Reinigungsanlagen zur Regenwasserbehandlung
SK	Schachtabdeckungen SAKU	F1	Rückstausicherungen		GE	Anlagen für Großflächenentwässerung		
Q3	Schachtabdeckungen Outdoor	G1	Hebeanlagen		DS	Drosselsysteme		
K1	Self® Schuhabstreifer	S1	Boden- u. Kellerabläufe		AS	ACO PRO Amphibienschutz		
O1	Kiesstabilisierung	WF	Wärmepumpenfundament		D1	Therm® Block		
SX	Blockrigole Stormbrixx				E4	Betonlichtschächte		
L1	Rain4Me				E7	Pumpensumpf		
N1	Rasenwabe				WB	Baumschutzsysteme		
BK	Box Concept				GC	Green City		
SZ	Systemübergreifendes Zubehör							

Auf die Preise unserer Produkte erhält der lagerhaltende Fachgroßhandel die Rabatte gemäß der ihm vorliegenden derzeit gültigen Rabatt- und Konditionenliste.







Bei Rückfragen zu unserem Konditionenmodell sprechen Sie bitte Ihren zuständigen Außendienst an.

Auswahlassistent

Für den Einsatz von Entwässerungsrinnen muss grundsätzlich beachtet werden, dass in LAU-Anlagen (WHG-Flächen) und innerhalb von Gebäuden Systeme zum Einsatz kommen, die mit dem ACO Sicherheitsfalz (SF) als Wartungsfuge elastisch abgedichtet werden können.

Solche Bereiche können grundsätzlich in verschiedenen Anwendungen auftreten (z. B. Tankstellen, Industrie- flächen, Parkdecks, Waschanlagen, alle Flächen mit nachgeschalteter Abscheideranlage). In LAU-Anlagen sind SF-Systeme mit einer DIBt-Zulassung zwingend vorzusehen (PowerDrain). Für den Bereich von Rohranschlüssen müssen in LAU-Anlagen Anschlüsse mit integriertem PE-Rohrstutzen verwendet werden. In allen anderen kann zwischen einem Anschluss mittels Lippenlabirinthdichtung LLD und PE-Stutzen gewählt werden.

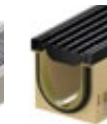
ACO DRAIN® Entwässerungsrinnen

	GaLaBau				Parkhaus, Parkdeck und Tiefgarage	Schwerlast		
	Multiline Sealin	Multiline	Multiline NX	Multiline light	Deckline	PowerDrain Sealin	PowerDrain Performance	PowerDrain
								
Kapitel	1	1	1	2	3	4	4	4
Klasse	A 15 – E 600	A 15 – E 600	A 15 – E 600	A 15 – C 250	A 15 – C 250	A 15 – F 900	F 900	F 900
Nennweite	100 – 300	100 – 500	100	100, 150	100 – 200	100 – 200	100 – 200	75 – 275
Dichtungsart am Rinnenstoß	Sealin	SF	Sealin	SF	SF	Sealin	Sealin	SF
Kantenschutz	verzinkt, Edelstahl	verzinkt, Edelstahl, Gusseisen	verzinkt, Gusseisen, Kunststoff	verzinkt	–	Gusseisen, KTL- beschichtet	Gusseisen, KTL- beschichtet	Gusseisen, KTL- beschichtet
Ausführung auch als Flachrinne	<input type="checkbox"/>	<input type="checkbox"/>			<input type="checkbox"/>			<input type="checkbox"/>
Fernstraßen und Autobahnen								
Bahnsteige	<input type="checkbox"/>	<input type="checkbox"/>	<input type="checkbox"/>	<input type="checkbox"/>				
Brücken								
Busbahnhof						<input type="checkbox"/>	<input type="checkbox"/>	
Containerumschlagplätze						<input type="checkbox"/>	<input type="checkbox"/>	
Design und Licht	<input type="checkbox"/>		<input type="checkbox"/>			<input type="checkbox"/>	<input type="checkbox"/>	
Fassadenentwässerung	<input type="checkbox"/>		<input type="checkbox"/>					
Flughäfen						<input type="checkbox"/>	<input type="checkbox"/>	
Fußgängerzonen und -straßen	<input type="checkbox"/>		<input type="checkbox"/>	<input type="checkbox"/>			<input type="checkbox"/>	
Hallentore						<input type="checkbox"/>	<input type="checkbox"/>	
Industrieflächen						<input type="checkbox"/>	<input type="checkbox"/>	
Lkw-Abstellhalle							<input type="checkbox"/>	
Lkw-Parkplätze						<input type="checkbox"/>	<input type="checkbox"/>	
Logistikflächen und -straßen						<input type="checkbox"/>	<input type="checkbox"/>	
Öffentliche Wege und Plätze	<input type="checkbox"/>		<input type="checkbox"/>	<input type="checkbox"/>			<input type="checkbox"/>	
Parkdecks, Geschossdecken (Parkhaus)		<input type="checkbox"/>			<input type="checkbox"/>			
Tiefgaragen	mit AWT ¹⁾	<input type="checkbox"/>	mit AWT ¹⁾	mit AWT ¹⁾	<input type="checkbox"/>		Rampe	<input type="checkbox"/>
Pkw-Parkplätze	<input type="checkbox"/>		<input type="checkbox"/>	<input type="checkbox"/>				
Straßenrandentwässerung								
Tank- und Rastanlagen						<input type="checkbox"/>	<input type="checkbox"/>	
Tunnel								
Waschhallen und -plätze		<input type="checkbox"/>						<input type="checkbox"/>
WHG-Flächen: LAU-Anlagen								<input type="checkbox"/>

¹⁾ Bitte nutzen Sie hierzu unseren anwendungstechnischen Service
kundencenter@aco.com

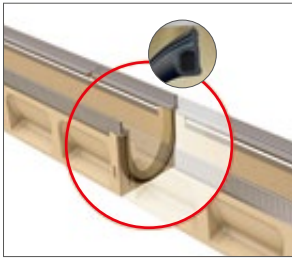

Sealin/Profildichtung



Sicherheitsfals (SF)











Anschluss LLD



Anschluss PE-Stützen

Punktentwässerung

	Schwerlast und Retention	Schwerlast und Fernstraßen	Fernstraßen	Tunnel	Brücke	Straßenrand	Straßenrand und Plätze	
	Qmax, Qmax Neo	Monoblock RD	KerbDrain Road	Monoblock T	KerbDrain Bridge	KerbDrain	Straßenablauf Combipoint	Punktablauf
								
5	6	7	8	9	10	11	12	
A 15 – F 900	A 15 – F 900	A 15 – F 900	A 15 – D 400	A 15 – D 400	A 15 – D 400	A 15 – D 400	C 250 – D 400	E 600 – F 900
200	150 – 900	100 – 300	200	200 – 275	200	100	–	–
Profildichtung	Profildichtung	Profildichtung	Profildichtung	Profildichtung	Profildichtung	–	–	SF
–	–	–	–	–	–	–	Gusseisen	KTL-Gusseisen
		<input checked="" type="checkbox"/>	<input checked="" type="checkbox"/>				<input checked="" type="checkbox"/>	
					<input checked="" type="checkbox"/>		Brückenablauf Multitop	
						<input checked="" type="checkbox"/>	<input checked="" type="checkbox"/>	<input checked="" type="checkbox"/>
<input checked="" type="checkbox"/>	<input checked="" type="checkbox"/>	<input checked="" type="checkbox"/>						<input checked="" type="checkbox"/>
	<input checked="" type="checkbox"/>	<input checked="" type="checkbox"/>						<input checked="" type="checkbox"/>
<input checked="" type="checkbox"/>	<input checked="" type="checkbox"/>	<input checked="" type="checkbox"/>						<input checked="" type="checkbox"/>
<input checked="" type="checkbox"/>	<input checked="" type="checkbox"/>	<input checked="" type="checkbox"/>					<input checked="" type="checkbox"/>	<input checked="" type="checkbox"/>
<input checked="" type="checkbox"/>	<input checked="" type="checkbox"/>	<input checked="" type="checkbox"/>					<input checked="" type="checkbox"/>	<input checked="" type="checkbox"/>
		<input checked="" type="checkbox"/>	<input checked="" type="checkbox"/>	<input checked="" type="checkbox"/>		<input checked="" type="checkbox"/>	<input checked="" type="checkbox"/>	<input checked="" type="checkbox"/>
<input checked="" type="checkbox"/>	<input checked="" type="checkbox"/>	<input checked="" type="checkbox"/>		<input checked="" type="checkbox"/>			<input checked="" type="checkbox"/>	<input checked="" type="checkbox"/>
								<input checked="" type="checkbox"/>
								<input checked="" type="checkbox"/>



1

Multiline Entwässerungsrinnen

COLLECT:
Sammeln und Aufnehmen



Multiline Entwässerungsrinnen

Produktinformation		12			
Multiline Seal in V 100 (NW 100 mm)	Ausführung Kantenschutz verzinkt, Edelstahl	Rinnenkörper ohne Sohlengefälle	26		
		Rinnenkörper mit Sohlengefälle	27		
		Rinnenkörper mit Sohlensprung	29		
		Einlaufkästen	30		
		Flachrinnen ohne Sohlengefälle	31		
		Einlaufkästen für Flachrinnen	32		
		Zubehör	33		
		Roste	Klasse A 15 – E 600	38	
		Multiline Seal in V 150 (NW 150 mm)	Ausführung Kantenschutz verzinkt, Edelstahl	Rinnenkörper ohne Sohlengefälle	50
				Rinnenkörper mit Sohlengefälle	51
Rinnenkörper mit Sohlensprung	52				
Einlaufkästen	53				
Flachrinnen ohne Sohlengefälle	54				
Einlaufkästen für Flachrinnen	55				
Zubehör	56				
Roste	Klasse B 125 – E 600			60	
Multiline Seal in V 200 (NW 200 mm)	Ausführung Kantenschutz verzinkt, Edelstahl			Rinnenkörper ohne Sohlengefälle	70
				Rinnenkörper mit Sohlengefälle	71
		Rinnenkörper mit Sohlensprung	72		
		Einlaufkästen	73		
		Flachrinnen ohne Sohlengefälle	74		
		Einlaufkästen für Flachrinnen	75		
		Zubehör	76		
		Roste	Klasse B 125 – E 600	80	
		Multiline Seal in V 300 (NW 300 mm)	Ausführung Kantenschutz verzinkt, Edelstahl	Rinnenkörper ohne Sohlengefälle	90
				Rinnenkörper mit Sohlensprung	92
Einlaufkästen	93				
Zubehör	94				
Roste	Klasse B 125 – E 600			98	

Multiline – Entwässerungsrinnen aus Polymerbeton mit Sicherheitsfalz

Multiline V 100/V 200 (NW 100 – 200 mm)	Ausführung Kantenschutz verzinkt, Edelstahl, Gusseisen	Flachrinnen ohne Sohlengefälle	102
		Rinnenkörper ohne Sohlengefälle	114
		Rinnenkörper mit Sohlengefälle	116
Multiline V 300 (NW 300 mm)	Ausführung Kantenschutz Gusseisen	Einlaufkästen	117
		Flachrinnen ohne Sohlengefälle	118
		Zubehör	119
Multiline V 400 (NW 400 mm)	Ausführung Kantenschutz Gusseisen	Rinnenkörper, Einlaufkästen und Zubehör	122
		Roste	Klasse E 600
Multiline V 500 (NW 500 mm)	Ausführung Kantenschutz Gusseisen	Rinnenkörper, Einlaufkästen und Zubehör	126
		Roste	Klasse E 600

Multiline NX – Entwässerungsrinnen aus NEXITE®

Multiline NX V 100 (NW 100 mm) aus neu entwickeltem ACO Werkstoff NEXITE®	Ausführungen: Kantenschutz Stahl verzinkt, Gusseisen oder Kunststoff	Rinnenkörper ohne Sohlengefälle	133
		Rinnenkörper mit Sohlengefälle	134
		Einlaufkästen	134
		Zubehör	135
Multiline NX V 150 (NW 150 mm)	Ausführungen: Kantenschutz Stahl verzinkt, Gusseisen oder Kunststoff	Klasse A 15 – E 600 (für Kantenschutz Guss und Stahl)	140
		Klasse A 15 – C 250 (für Kantenschutz Kunststoff)	

NEU



Leistungserklärungen gemäß BauPVO
unter: dop.aco.com

ACO Multiline NX
Online-Informationen



ACO Multiline Seal in
Online-Informationen



Sicher durch geprüfte Dichtheit

Bei herkömmlichen Rinnensystemen geht wegen undichter Rinnenstöße ein Teil des Wassers auf dem Weg zur Regenwasserbehandlung unkontrolliert verloren. Die neue Rinne von ACO trägt dagegen zur zielgerichteten Ableitung und Behandlung des Oberflächenwassers bei. Dies bestätigt insbesondere der Langzeittest des IKT, Institut für Unterirdische Infrastruktur, mit dem Siegel „IKT Geprüft“.



IKT – Institut für Unterirdische
Infrastruktur, Gelsenkirchen

*Was bedeutet „dicht“?

Nach DIN EN 1433/DIN 19580 muss bei der Dichtheitsprüfung gemäß Abschnitt 9.3.6 im konstruktiv vorgesehenen benetzten Querschnitt eine Wasserdichtheit für 30 Min. +/- 0,5 Min. nachgewiesen werden. Diese Anforderung zum Nachweis der Dichtheit wird von der Multiline mit serienmäßiger Seal in Technologie gemäß IKT-Prüfsiegel D01398 um ein Vielfaches übertroffen. Die Prüfung bestätigt eine dauerhafte Dichtheit über 72 Stunden nach zyklischen Belastungen. Die Lastzyklen simulieren hierbei eine jahrelange Überführung im Bereich der Rinnenverbindung.

Auch für das gesamte System inklusive aller Zubehörteile wie Einlaufkästen und Endstirnwände wurde eine Dichtheit über 72 Stunden erfolgreich nachgewiesen. Das IKT bestätigt ebenfalls den gewohnt einfachen Einbau – an der bewährten Montage von oben ändert sich nichts.

Wenn wir in dieser Broschüre von „Dichtheit“, „dicht“ und „wasserdicht“ sprechen, bedeutet dies stets die Erfüllung der Anforderungen an Wasserdichtheit gemäß der DIN EN 1433/DIN 19580, Abschnitt 9.3.6 und dem genannten IKT-Zertifikat.

Klassen ¹⁾		
■ A 15	■ C 250	■ E 600
■ B 125	■ D 400	
gemäß DIN EN 1433		
Nennweiten		
100, 150, 200, 300		
Material		
Polymerbeton mit Stahl-, Edelstahlzarge		
Anwendungsbereiche		
■ Bahnsteige	■ Öffentliche Wege und Plätze	
■ Fassaden-entwässerung	■ Parkdecks,	
■ Fußgängerzonen, Geh-/Radwege	■ Pkw-Parkplätze	
	■ Rinnen mit Licht	

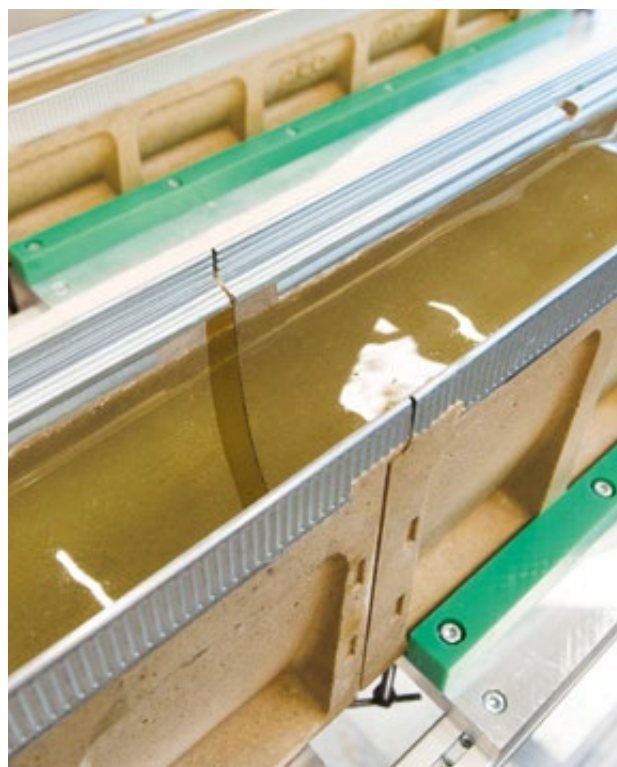

Prüfung der Dichtheit

¹⁾Weitere Informationen zu Klassen auf Seite 502.



Serienmäßig dicht*

- Dichtheit über 72 Stunden
- zielgerichtetes Regenwassermanagement
- dauerhafter Bauwerksschutz
- sicherer Grundwasserschutz

Einfacher Einbau

- einfaches Versetzen von oben
- geringes Gewicht
- bewährtes Handling im Stecksystem
- kein zusätzlicher Arbeitsgang

Dauerhaft beständig

- dicht nach Langzeitsimulation
- wasserdichte Werkstoffe wie ACO
Polymerbeton und moderne Kunststoffe
- integrierte EPDM-Dichtung

Prüfung der Dichtheit nach Langzeitsimulation

Start	+	+++
	dicht nach 30 Minuten: normkonform	dicht nach 72 Stunden: übererfüllte Norm

Ihre Produktvorteile
auf einen Blick



Seal in
TECHNOLOGY



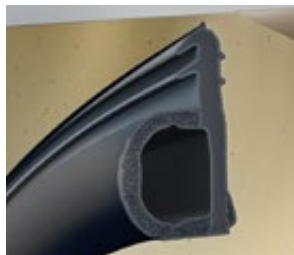

Videoanimation

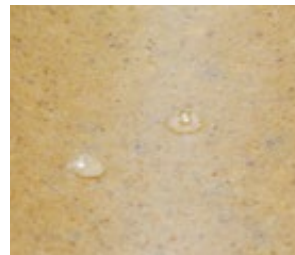

Die **serienmäßig integrierte EPDM-Dichtung** verbindet zwei Rinnenkörper wasserdicht.

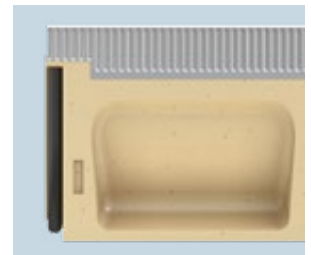

Durch **ACO Polymerbeton**, einen Werkstoff mit Wassereindringtiefe 0 mm, ist der ganze Rinnenstrang wasserdicht.



Robuster Rinnenkörper

Die verbesserte Geometrie macht den Rinnenkörper robuster. Dies schlägt sich in optimierten, anwendungsgerechten Einbauempfehlungen nieder. Die Betongüte für den Fundamentbeton konnte für die Klassen A–C jetzt durchgängig auf C 12/15 reduziert werden.

Dichter* Rinnenstrang

Rinnenstoß mit Dichtung und dichter Werkstoff

ACO Multiline ist die serienmäßig mit Dichtung ausgestattete Rinne. Mit der Seal in Technologie dichtet ACO die Schlüsselstellen eines Linienentwässerungssystems sicher ab. Damit entspricht ACO Multiline im Hinblick auf Dichtheit und Wasserqualität schon heute den Anforderungen von morgen.

Die einzigartige Kombination aus dem ACO Werkstoff Polymerbeton (oder auch dem ACO Werkstoff NEXITE®) und der Dichtung sorgt erstmals für einen durchgehend dichten Rinnenstrang gemäß den Anforderungen der DIN EN 1433/ DIN 19580.

***Die Dichtheit ist zertifiziert**
und nachgewiesen durch das IKT, Institut für Unterirdische Infrastruktur, Gelsenkirchen, siehe Seite 12 f.



Verbesserte Selbstreinigung

Durch die ebenen Übergänge am Rinnenstoß und die glatte Oberfläche des ACO Polymerbetons funktioniert die Selbstreinigung der Rinne noch besser.



Bewährtes, einfaches Handling

ACO Polymerbetonprodukte sind bei gleicher Belastbarkeit leichter als Betonprodukte: ein wesentlicher Vorteil bei Handhabung, Transport und Einbau.

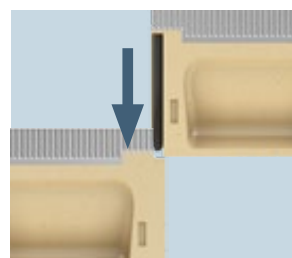

Einfaches Versetzen von oben

Das einfache Stecksystem bleibt wie gehabt – an der bewährten Montage ändert sich nichts.

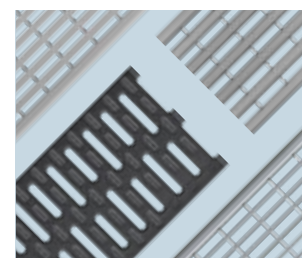

Rostvielfalt für Ihre Ideen

In der Kombination mit den ACO Drainlock Rostvarianten werden im GaLaBau ganz besondere Akzente gesetzt.

Systemelemente und ihre Handhabung



Setzen der Rinne

Beim Setzen der Rinne speziell auf das Dichtungsmaterial abgestimmtes Silikonfett an der serienmäßig integrierten EPDM-Dichtung auftragen.



- ACO Silikonfett für die Dichtung

Anschluss einer Rinne am Einlaufkasten (NW 100)

Anschlussadapter ist im Lieferumfang des Einlaufkastens enthalten. NW 150/200 nutzen Einlaufkästen ohne Adapter.



- Anschlussadapter entsprechend dem anzuschließenden Rinnentyp kürzen
- ganz nach oben schieben
- andrücken und einrasten lassen

Setzen der Stirnwand am Einlaufkasten (NW 100)

Die Stirnwand für den Einlaufkasten ist im Lieferumfang des Einlaufkastens enthalten.

Wenn auf einer Seite des Einlaufkastens keine Rinne angeschlossen wird, ist die jeweilige Seite mit einer Stirnwand zu verschließen.



- an die Begrenzung schieben
- andrücken und einrasten lassen

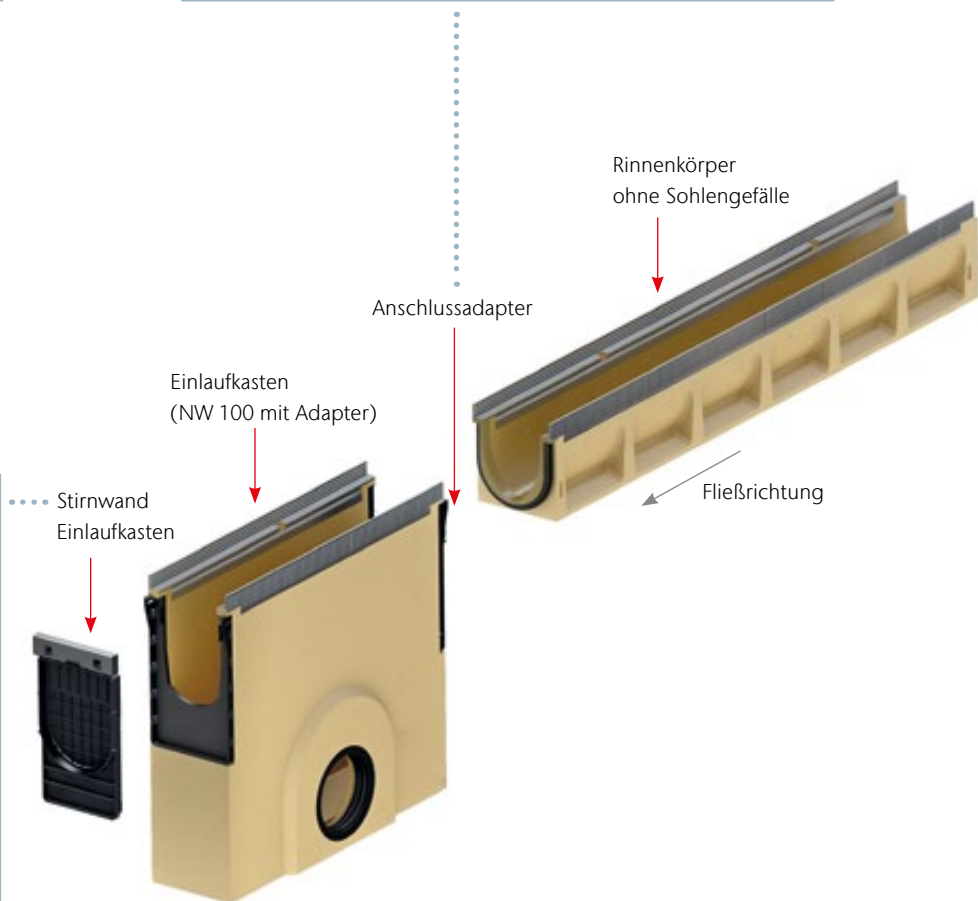

Anfertigen von Passtücken

Für individuelle Baulängen können Rinnenkörper mit einer Diamant-trennscheibe auf Maß geschnitten werden. Polyesterklebemasse verklebt die Passtücke dauerhaft. Gleiches gilt für den Adapter für Fließrichtungswechsel.



Stirnwand für Rinnenende mit Lippenlabirinthdichtung (LLD) für den horizontalen wasserdichten Rohranschluss



Adapter für Fließrichtungswechsel



gekürzter Rinnenkörper

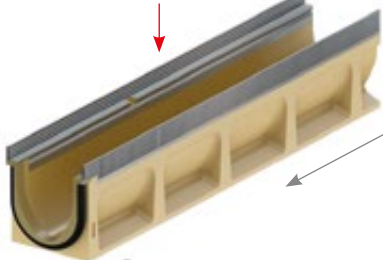

Rinnenkörper Halbmeter ohne Sohlgefälle

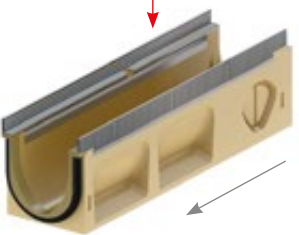

Adapter für Eck-, T- und Kreuzverbindungen



Kombistirnwand aus Kunststoff, ab NW 150 aus Polymerbeton



Verbindungen herstellen

Seitlichen Durchbruch am Halbmeterelement vorbohren und mit Hammer und Meißel ausschlagen. Dann Rinne und Adapter miteinander verkleben.



Kombistirnwand für Rinnenanfang und -ende

Für passgenauen Anschluss an Einlauf- und Auslaufseite Stirnwand um 180 Grad drehen.

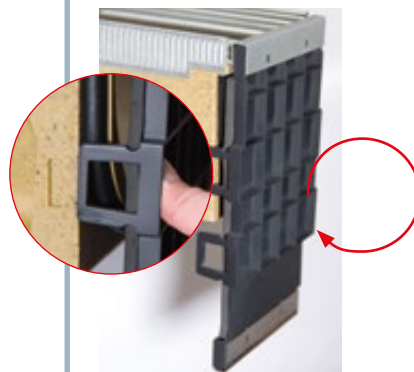

- in Vertiefung verrasten
- für sämtliche Bauhöhen

Werkstoffpower für jeden Bedarf!

NEXITE

Kantenschutz in Stahl
verzinkt, Guss und neu:
Kunststoff

kompatibel mit den
ACO Drainlock Rosten und
Materialgleichheit bei
Kantenschutz und Rosten

gewohnt leicht,
in der Nennweite 100
weniger als 20 kg

leicht

dauerhaft dicht mit
Seal in Technologie
gemäß IKT-Prüfsiegel
D01398

Seal in
TECHNOLOGY

dicht

NEXITE® ist umwelt-
zertifiziert gemäß
KIWA BRL 5070

robust

frost-, tausalz- und
medienbeständig weit
über die Anforderungen
der DIN EN 1433 hinaus



Zertifizierungen
www.aco.de/nexite



100 % recycelbar



einfach einzubauen
und fest im Betonbett
verankert

Der Qualität verpflichtet



IKT – Institut für Unterirdische
Infrastruktur, Gelsenkirchen



KIWA – Zertifizierung von Bau-
stoffen und -produkten, Hamburg

Mit NEXITE® in der ACO DRAIN® Familie ergänzen wir unsere Multimaterialkompetenz um einen wesentlichen Baustein.

Ein Rinnensortiment im Dreiklang aus Polymerbeton, Kunststoff und NEXITE® bei gleichzeitiger Nutzung der großen Vielfalt der Drainlock Roste ist einzigartig.

Damit erfüllen wir die umfangreichen Anforderungen des Marktes in Bezug auf Flexibilität und Wirtschaftlichkeit.

Ab Seite 132

Drainlock Roste

Stegrost

Stahl verzinkt
Edelstahl



Stegrost

Gusseisen



Stegrost

Heelguard
Gusseisen



Compositrost

schwarz
Kunststoff



Compositrost

silbergrau
Kunststoff

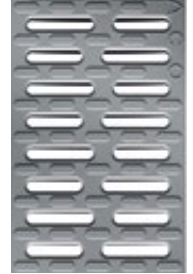

Querstabrost

Edelstahl

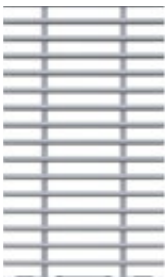

Längsstabrost

Stahl verzinkt
Edelstahl



Längstegrost

Edelstahl

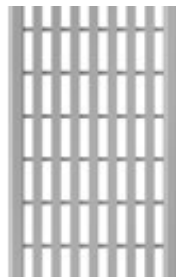

Längsprofilrost

Stahl verzinkt
Edelstahl

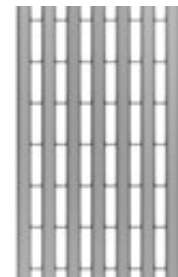

Lochrost

Stahl verzinkt
Edelstahl

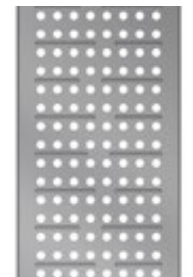

Sealin
TECHNOLOGY

**Sie haben
die Wahl!**

**ACO DRAIN® Multiline Seal in
Rinnenkörper**



Multiline Seal in
Zarge: Stahl verzinkt



Multiline Seal in
Zarge: Edelstahl

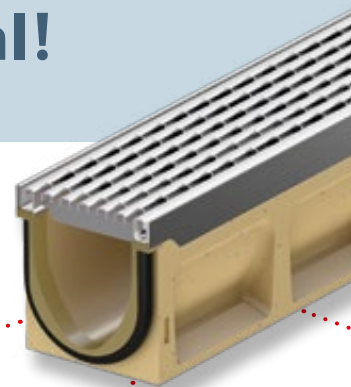

Maschenrost Q+
Stahl verzinkt
Edelstahl

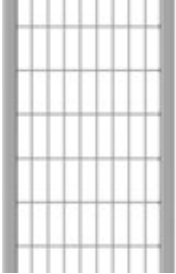

Maschenrost Q+ R11
Stahl verzinkt

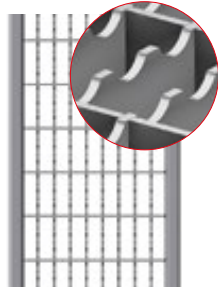

Längsstabrost
in Maschenoptik
Gusseisen

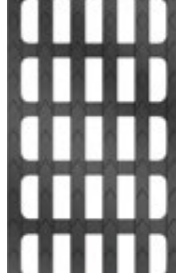

Voronoi
Gusseisen



Abdeckplatte geschlossen
Gusseisen

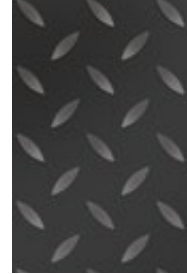

Schlitzrahmen
Stahl verzinkt
Edelstahl



Sideline
Edelstahl
LED-Beleuchtung

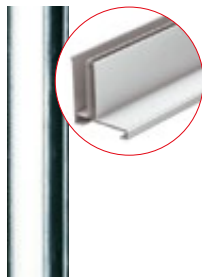

Lichtpunkt
Gusseisen
LED-Beleuchtung



Freestyle
Gussrost
individuelles Design

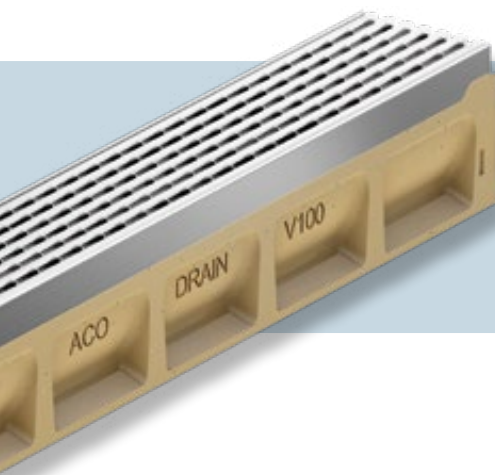

**Das komplette Rostprogramm
im Rostkonfigurator**

Der Konfigurator ermöglicht es, Abdeckungen nach optischen Kriterien in unterschiedlichen Szenarien auszuwählen. Technische Informationen lassen sich herunterladen oder in der Objektakte speichern.

www.draindesign.de



Multiline NX
Zarge: Stahl verzinkt, Gusseisen oder Kunststoff



Vielfältige Roste für attraktive Projekte

Ein breites Programm an Abdeckungen schafft kreativen Spielraum für die individuelle Planung und Gestaltung. Alle Abdeckungen sind mit der schraublosen Arretierung Drainlock ausgerüstet.

Weitere Gestaltungsmöglichkeiten schaffen dezente Schlitzrahmen, die unverwechselbaren Rostdesigns der Freestyle Abdeckungen und eine effektvolle Illumination mit Sideline oder Lichtpunkt.

Highlights aus dem Rostprogramm A–E

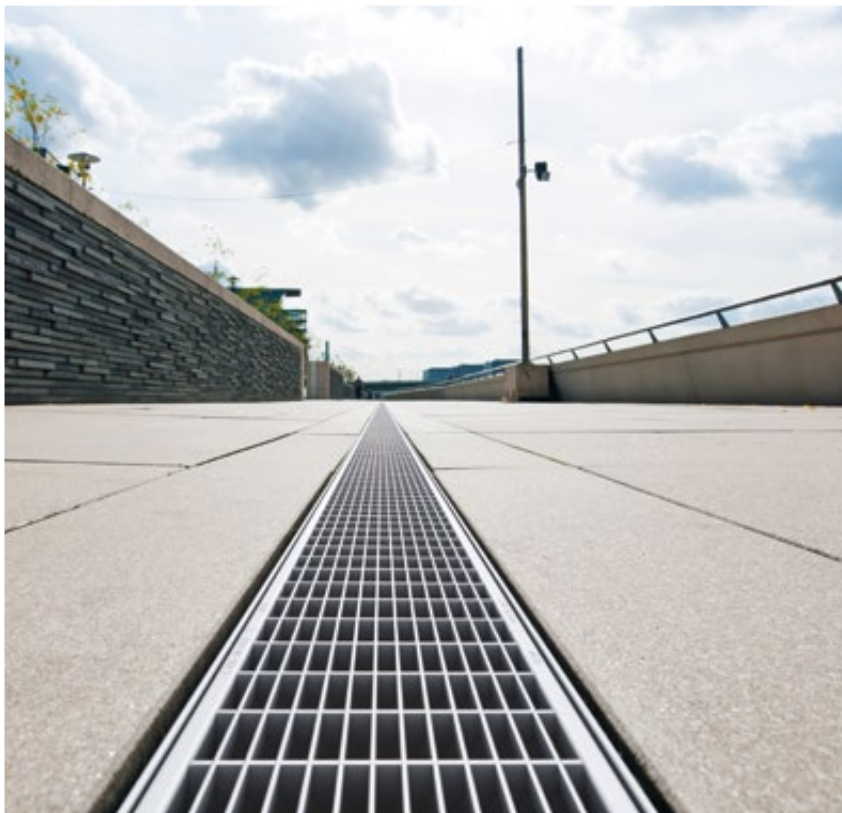

Gestaltungsfreiheit mit ACO DRAIN® Design

ACO Drainlock Roste können mit den ACO DRAIN® Rinnensystemen Multiline, Multiline NX und PowerDrain bis Klasse E 600 sowie XtraDrain und Deckline bis C 250 kombiniert werden. Damit steht ein breites Programm an Abdeckungen in vielen Formen, Farben und Materialien – aus Gusseisen oder Edelstahl, feuerverzinktem Stahl oder Kunststoff – zur Verfügung. Es erfüllt alle Ansprüche an Ästhetik, Funktionalität und Belastung.

Alle Drainlock Roste
in der Übersicht
siehe Seite 20

Maschenrost Q+

Stahl verzinkt
Edelstahl



Hydraulik:

optimierter Einlaufquerschnitt



Längsstegrost

Edelstahl

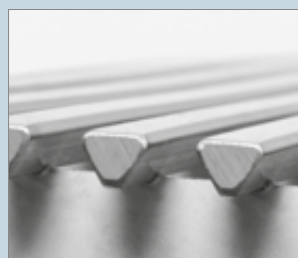

Heelguard:

Schlitzweite max. 10 mm

Längsprofilrost

Stahl verzinkt
Edelstahl



Heelguard:

Schlitzweite max. 10 mm

Rutschfest:

gemäß DIN 51130 mind. R 11

Dezente Schlitzrahmen

Stahl verzinkt
Edelstahl



Heelguard:

Schlitzweite max. 10 mm

**Compositrost
mit Microgrip**

rutschhemmender Kunststoff

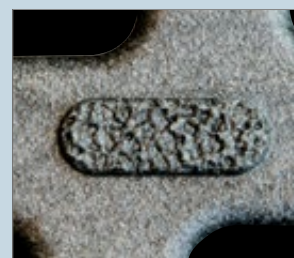

Heelguard:

Schlitzweite max. 10 mm

Rutschfest:

gemäß DIN 51130 mind. R 11

ACO Freestyle – individuelle Designroste aus Gusseisen

Neue Freiheit für die Linienentwässerung:
ACO Gussroste Freestyle lassen sich einfach
nach Designvorgaben des Auftraggebers
gestalten.



ACO Freestyle „Tree“

ACO Gussroste Freestyle

Der Wunsch nach individuellen Lösungen
in der Landschaftsarchitektur kann für
die Linienentwässerung auf einfachste
Weise erfüllt werden: Mit den Gussrosten
Freestyle bietet ACO einzigartige
Gestaltungsmöglichkeiten für Abdeckroste
aus Guss. Sie entwerfen – wir kümmern
uns um die Details und liefern Ihnen das
fertige Produkt.

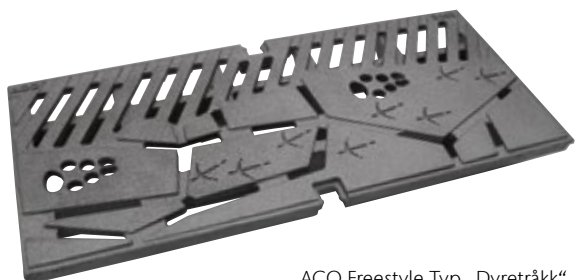

ACO Freestyle Typ „Dyretråkk“,
verbaut in Geilo, Norwegen



Fertigung Ihrer Idee in der ACO Gießerei



ACO Freestyle „Stör“



ACO Freestyle „Böblingen“, Büro bauchplan
Neue Meile, Böblingen, Deutschland



ACO Freestyle für das
Einkaufszentrum EKKERSRIJT
Son en Breugel, Niederlande

Highlights des Freestyle-Programms – sofort bestellbar:

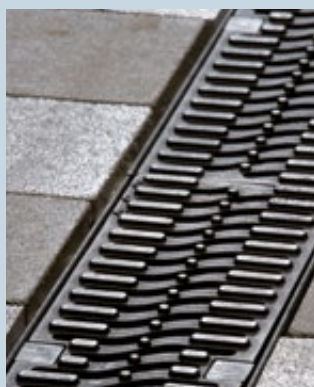

ACO Freestyle „Flag“



ACO Freestyle „Leaf“

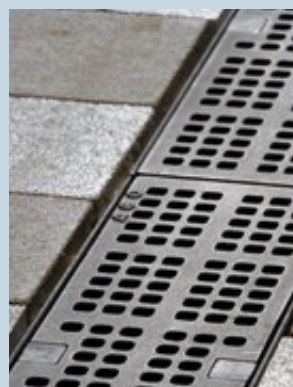

ACO Freestyle „Square“

Ausführung: Kantenschutz verzinkt, Edelstahl

ACO Produktvorteile

- Wasserdichter Rinnenstrang durch Seal in Technologie (gemäß IKT-Prüfsiegel D01398)
 - Serienmäßig mit EPDM-Dichtung im Rinnenstoß
 - Rinnenkörper aus beständigem ACO Polymerbeton
 - Gewohnt einfacher Einbau
- Für den Grundwasserschutz
- Für den Bauwerksschutz
- Für ein kontrolliertes Regenwasser-management
- Verbesserte Selbstreinigung durch V-Querschnitt und durchgängig glatte Rinnensohle
- Robuster Rinnenkörper
- Mit schraubloser Rostarretierung Drainlock

- Rinnensystem gemäß DIN EN 1433 / DIN 19580
- Nennweite 100 mm
- Klassen A 15 – E 600¹⁾
- Wahlweise in den Kantenschutz-ausführungen Stahl verzinkt oder Edelstahl

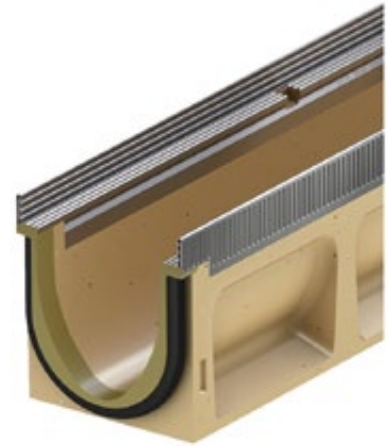

Rinnenkörper ohne Sohlengefälle, 1000 mm

- Wahlweise mit oder ohne senkrechtem, wasserdichtem Rohranschluss
- Ausführung mit senkrechtem, wasserdichtem Rohranschluss mit Lippenlabyrinthdichtung (LLD) aus NBR
- Kombinationsmöglichkeiten für den Rinnenkörper (Beispiel):
 - Typ 0.0 – 0.0.2 – 0.1 – 0.2
- *) Rinnenkörper mit LLD-Rohranschluss haben eine 10 mm größere Bodenstärke als die anschließbaren Rinnenkörper
 - Beispiel: Typ 5.0.2 passt zu Typ 5 - 5.0 - 5.1



Abmessungen			Typ	VPE	Stahl verzinkt			Edelstahl			RG
Länge	Breite	Höhe			Gewicht	Artikel-Nr.	Preis	Gewicht	Artikel-Nr.	Preis	
[mm]	[mm]	[mm]	[Stk]	[kg]		[EUR]	[kg]		[EUR]		
1000	135	150	0.0	24 ²⁾	15,0	132330	94,00	16,7	132430	199,25	ML
		175	5.0	24 ²⁾	17,1	132340	94,00	18,5	132440	199,25	ML
		200	10.0	24 ²⁾	19,6	132350	94,00	20,2	132450	199,25	ML
		250	20.0	12	22,3	132370	94,00	24,0	132470	199,25	ML

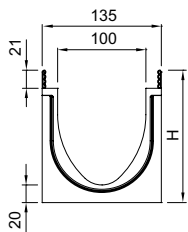

¹⁾ Ausnahme: Querentwässerung bei stark befahrenen Straßen. Für diesen Einsatz empfehlen wir ACO DRAIN® Monoblock RD 100/200 V.

²⁾ Ausnahme: Bei Artikel 132430, 132440 und 132450 (Edelstahl V 100 E) abweichende VPE von 12.

Abmessungen			Typ	VPE	Stahl verzinkt			Edelstahl			RG
Länge	Breite	Höhe			Gewicht	Artikel-Nr.	Preis	Gewicht	Artikel-Nr.	Preis	
[mm]	[mm]	[mm]	[Stk]	[kg]		[EUR]	[kg]		[EUR]		

Mit LLD-Rohranschluss DN/OD 110

	1000	135	160 ^{*)}	0.0.2	10	17,7	132334	109,00	18,1	132434	213,75	ML
			185 ^{*)}	5.0.2	10	19,8	132344	109,00	20,0	132444	213,75	ML
			210 ^{*)}	10.0.2	10	22,3	132354	109,00	22,1	132454	213,75	ML
			260 ^{*)}	20.0.2	5	25,0	132374	109,00	25,1	132474	213,75	ML

Rinnenkörper ohne Sohlengefälle, 500 mm

- Wahlweise mit oder ohne senkrechtem, wasserdichten Rohranschluss
- Ausführung mit senkrechtem, wasserdichtem Rohranschluss mit Lippenlabyrinthdichtung (LLD) aus NBR
- Mit seitlichen Vorformungen für Eck-, T- und Kreuzverbindungen (Adapter nötig, siehe Zubehör)
- *) Rinnenkörper mit LLD-Rohranschluss haben eine 10 mm größere Bodenstärke als die anschließbaren Rinnenkörper
- Beispiel: Typ 5.2 passt zu Typ 5 - 5.0 - 5.1



Abmessungen			Typ	VPE	Stahl verzinkt			Edelstahl			RG
Länge	Breite	Höhe			Gewicht	Artikel-Nr.	Preis	Gewicht	Artikel-Nr.	Preis	
[mm]	[mm]	[mm]	[Stk]	[kg]		[EUR]	[kg]		[EUR]		

	500	135	150	0.1	10	8,5	132332	71,50	9,6	132432	115,75	ML
			175	5.1	10	9,4	132342	71,50	10,8	132442	115,75	ML
			200	10.1	10	10,4	132352	71,50	11,8	132452	115,75	ML
			250	20.1	10	12,3	132372	71,50	14,1	132472	115,75	ML

Mit LLD-Rohranschluss DN/OD 110

	500	135	160 ^{*)}	0.2	10	9,1	132333	84,25	10,0	132433	130,50	ML
			185 ^{*)}	5.2	10	10,2	132343	84,25	11,0	132443	130,50	ML
			210 ^{*)}	10.2	10	11,3	132353	84,25	12,0	132453	130,50	ML
			260 ^{*)}	20.2	10	13,2	132373	84,25	13,7	132473	130,50	ML

Multiline Seal in V 100 (NW 100 mm)

Rinnenkörper, Einlaufkästen und Zubehör

Rinnenkörper mit Sohlengefälle, 1000 mm

- Zur Verlegung mit integriertem Sohlengefälle 0,5 %
- Typ 1-10 für bis zu 10 m Stranglänge
- Alle Gefälletypen 1-10 direkt an den Einlaufkästen anschließbar
- Kombinationsmöglichkeiten für den Rinnenkörper:
 - Typ 5 – 5.0 – 5.0.2 – 5.1 – 5.2
 - Typ 10 – 10.0 – 10.0.2 – 10.1 – 10.2



Abmessungen			Typ	VPE	Stahl verzinkt			Edelstahl			RG	
Länge	Breite	Höhe Anfang/Ende			Gewicht	Artikel-Nr.	Preis	Gewicht	Artikel-Nr.	Preis		
[mm]	[mm]	[mm]	[Stk]	[kg]		[EUR]	[kg]		[EUR]			
	1000	135	150/155	1	12	15,0	132301	94,00	16,6	132401	199,25	ML
			155/160	2	12	15,5	132302	94,00	17,1	132402	199,25	ML
			160/165	3	12	16,0	132303	94,00	18,1	132403	199,25	ML
			165/170	4	12	16,5	132304	94,00	18,2	132404	199,25	ML
			170/175	5	12	17,0	132305	94,00	18,3	132405	199,25	ML
			175/180	6	12	17,5	132306	94,00	18,4	132406	199,25	ML
			180/185	7	12	18,0	132307	94,00	18,6	132407	199,25	ML
			185/190	8	12	18,5	132308	94,00	19,0	132408	199,25	ML
			190/195	9	12	19,0	132309	94,00	19,5	132409	199,25	ML
			195/200	10	12	19,5	132310	94,00	19,8	132410	199,25	ML

Rinnenkörper mit Sohlensprung (5 cm), 500 mm

- Zur Überbrückung des Sohlengefälles bei Verlegung im Stufengefälle
- Von Typ 10. – 20. (Sohlensprung von 5 cm)
- Aus Polymerbeton



Abmessungen			VPE	Stahl verzinkt			Edelstahl			RG
Länge	Breite	Höhe		Gewicht	Artikel-Nr.	Preis	Gewicht	Artikel-Nr.	Preis	
[mm]	[mm]	[mm]	[Stk]	[kg]		[EUR]	[kg]		[EUR]	
500	135	250	6	15,0	132375	94,00	13,0	132475	199,25	ML

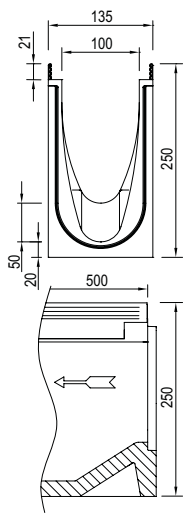

Multiline Seal in V 100 (NW 100 mm)

Rinnenkörper, Einlaufkästen und Zubehör

Einlaufkästen, 500 mm

- Mit Lippenlabyrinthdichtung (LLD) aus NBR für horizontalen, wasserdichten Rohranschluss
- Mit Anschlussadaptern für wasserdichten Rinnenanschluss
- Mit Stirnwand (1 Stück) zum einseitigen, wasserdichten Verschließen des Einlaufkastens
- Mit Schlammeimer aus Kunststoff PP
- Ausführung Kurzform (KF) für Rinnentyp 0 – 10 oder Langform (LF) für Rinnentyp 0 – 20



Abmessungen			Rohr- schluss DN/OD	VPE	Stahl verzinkt			Edelstahl			RG
Länge	Breite	Höhe			Gewicht	Artikel-Nr.	Preis	Gewicht	Artikel-Nr.	Preis	
[mm]	[mm]	[mm]	[mm]	[Stk]	[kg]		[EUR]	[kg]		[EUR]	

Kurzform, mit LLD-Rohranschluss

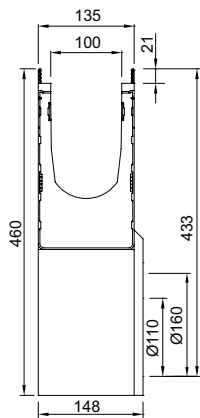

500	135	460	110	10	26,9	132391	237,25	26,0	132491	428,50	ML
			160	10	26,9	132398	237,25	26,3	132498	428,50	ML

Langform, mit LLD-Rohranschluss

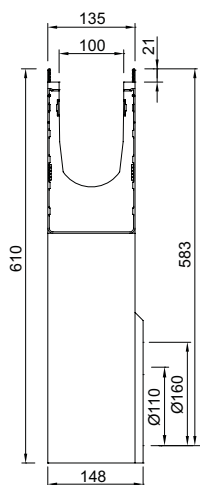

500	135	610	110	10	34,7	132392	259,00	35,5	132492	474,50	ML
			160	10	34,7	132399	259,00	35,2	132499	474,50	ML

Flachrinnen ohne Sohlengefälle, 1000 mm

- Wahlweise mit oder ohne senkrechtem, wasserdichtem Rohranschluss
- Ausführung mit senkrechtem, wasserdichtem Rohranschluss mit Lippenlabyrinthdichtung (LLD) aus NBR
- Passende Kombinationen in der Höhe (H) beispielhaft anhand der Ausführung Stahl verzinkt sind:
* 132323 und 132324 (H 80), * 132321 und 132322 (H 100)



	Abmessungen			VPE [Stk]	Stahl verzinkt			Edelstahl			RG
	Länge	Breite	Höhe		Gewicht [kg]	Artikel-Nr.	Preis [EUR]	Gewicht [kg]	Artikel-Nr.	Preis [EUR]	
	[mm]	[mm]	[mm]								
	1000	135	80	30	10,7	132323	95,00	10,7	132423	201,50	ML
	1000	135	100	30	12,0	132321	95,00	12,0	132421	201,50	ML

Mit LLD-Rohranschluss DN/OD 110

	1000	135	93	10	13,7	132324	110,25	13,7	132424	216,00	ML
	1000	135	113	10	15,0	132322	110,25	15,0	132422	216,00	ML

Multiline Seal in V 100 (NW 100 mm)

Rinnenkörper, Einlaufkästen und Zubehör

Einlaufkästen für Flachrinnen, 500 mm

- Mit Lippenlabyrinthdichtung (LLD) aus NBR für horizontalen, wasserdichten Rohranschluss
- Mit Schlammeimer aus Kunststoff PP









Abmessungen			Typ	VPE	Stahl verzinkt			Edelstahl			RG
Länge	Breite	Höhe			Gewicht	Artikel-Nr.	Preis	Gewicht	Artikel-Nr.	Preis	
[mm]	[mm]	[mm]	[Stk]	[kg]	[EUR]	[kg]	[EUR]	[EUR]			

Mit LLD-Rohranschluss DN/OD 110

	500	135	460	80	6	26,7	132325	240,00	26,7	132425	433,00	ML
	500	135	460	100	6	25,8	132326	240,00	25,8	132426	433,00	ML







Zubehör









	Beschreibung	Passend für	Gewicht	VPE	Artikel-Nr.	Preis/Stk. RG	
			[kg]	[Stk]		[EUR]	
Für Ausführung Stahl verzinkt							
	Kombistirnwand <ul style="list-style-type: none"> ■ Für Rinnenanfang und -ende ■ Aus Kunststoff (ABS) ■ Mit Kantenschutz Stahl verzinkt ■ Baulänge 14 mm 	■ V 100 S 0. – 20.	0,4	10	132385	29,75	ML
	Stirnwand für Rinnenende (LLD) <ul style="list-style-type: none"> ■ Aus Polymerbeton ■ Mit integrierter Lippenlabirinthdichtung (LLD) DN/OD 110 für horizontalen, wasserdichten Rohranschluss ■ Mit Kantenschutz Stahl verzinkt ■ Baulänge 30 mm 	■ V 100 S 0.	1,4	6	132846	34,00	ML
		■ V 100 S 5.	1,5	6	132847	34,00	ML
		■ V 100 S 10.	1,7	6	132848	34,00	ML
		■ V 100 S 20.	2,3	6	132849	34,00	ML
	Adapter für Fließrichtungswechsel <ul style="list-style-type: none"> ■ Aus Polymerbeton ■ Mit Kantenschutz Stahl verzinkt ■ Baulänge 40 mm ■ Zum Ankleben an den Rinnenkörper 	■ V 100 S 0.	1,8	6	132723	54,50	ML
		■ V 100 S 5.	1,9	6	132724	54,50	ML
		■ V 100 S 10.	2,1	6	132725	54,50	ML
		■ V 100 S 20.	2,7	6	132726	54,50	ML
	Adapter für Eck-, T- und Kreuzverbindungen <ul style="list-style-type: none"> ■ Aus Polymerbeton ■ Mit Kantenschutz Stahl verzinkt ■ Baulänge 14 mm ■ Zum wasserdichten Anschluss von Eck-, T- und Kreuzverbindungen ■ Zum Ankleben an den Rinnenkörper 	■ V 100 S 0.	1,0	6	132756	34,00	ML
		■ V 100 S 5.	1,1	6	132757	34,00	ML
		■ V 100 S 10.	1,3	6	132758	34,00	ML
		■ V 100 S 20.	1,8	6	132759	34,00	ML
	Stirnwand für Rinnenanfang (Flachrinne) <ul style="list-style-type: none"> ■ Mit Kantenschutz Stahl verzinkt ■ Baulänge 16 mm 	<ul style="list-style-type: none"> ■ Multiline Seal in NW 100 Flachrinne ■ 80 mm ■ 100 mm 	0,2	20	132327	30,00	ML
	Stirnwand für Rinnenende (Flachrinne) <ul style="list-style-type: none"> ■ Mit Kantenschutz Stahl verzinkt ■ Baulänge 16 mm 	<ul style="list-style-type: none"> ■ Multiline Seal in NW 100 Flachrinne ■ 80 mm ■ 100 mm 	0,2	20	132328	30,00	ML

Multiline Seal in V 100 (NW 100 mm)

Rinnenkörper, Einlaufkästen und Zubehör











1

	Beschreibung	Passend für	Gewicht		Artikel-Nr.	Preis/Stk. RG	
			[kg]	VPE [Stk]		[EUR]	
Für Ausführung Edelstahl							
	Kombistirnwand <ul style="list-style-type: none"> Für Rinnenanfang und -ende Aus Kunststoff (ABS) Mit Kantenschutz Edelstahl Baulänge 14 mm 	■ V 100 E 0. – 20.	0,4	10	132485	59,25	ML
	Stirnwand für Rinnenende (LLD) <ul style="list-style-type: none"> Aus Polymerbeton Mit integrierter Lippenlabyrinthdichtung (LLD) DN/OD 110 für horizontalen, wasserdichten Rohranschluss Mit Kantenschutz Edelstahl Baulänge 30 mm 	■ V 100 E 0.	1,4	6	132446	76,00	ML
		■ V 100 E 5.	1,5	6	132447	76,00	ML
		■ V 100 E 10.	1,7	6	132448	76,00	ML
		■ V 100 E 20.	2,3	6	132449	76,00	ML
	Adapter für Fließrichtungswechsel <ul style="list-style-type: none"> Aus Polymerbeton Mit Kantenschutz Edelstahl Baulänge 40 mm Zum Ankleben an den Rinnenkörper 	■ V 100 E 0.	1,8	6	132456	95,75	ML
		■ V 100 E 5.	1,9	6	132457	95,75	ML
		■ V 100 E 10.	2,1	6	132458	95,75	ML
		■ V 100 E 20.	2,7	6	132459	95,75	ML
	Adapter für Eck-, T- und Kreuzverbindungen <ul style="list-style-type: none"> Aus Polymerbeton Mit Kantenschutz Edelstahl Baulänge 14 mm Zum wasserdichten Anschluss von Eck-, T- und Kreuzverbindungen Zum Ankleben an den Rinnenkörper 	■ V 100 E 0.	1,0	6	132466	76,00	ML
		■ V 100 E 5.	1,1	6	132467	76,00	ML
		■ V 100 E 10.	1,3	6	132468	76,00	ML
		■ V 100 E 20.	1,8	6	132469	76,00	ML
	Stirnwand für Rinnenanfang (Flachrinne) <ul style="list-style-type: none"> Mit Kantenschutz Edelstahl Baulänge 16 mm 	■ Multiline Seal in NW 100 Flachrinne	0,2	20	132427	59,75	ML
		■ 80 mm					
		■ 100 mm					
	Stirnwand für Rinnenende (Flachrinne) <ul style="list-style-type: none"> Mit Kantenschutz Edelstahl Baulänge 16 mm 	■ Multiline Seal in NW 100 Flachrinne	0,2	20	132428	59,75	ML
		■ 80 mm					
		■ 100 mm					



Beschreibung	Passend für	Gewicht		VPE	Artikel-Nr.	Preis/Stk.		RG
		[kg]	[Stk]			[EUR]		
Materialübergreifendes Zubehör								
 <p>Silikonfett</p> <ul style="list-style-type: none"> ■ Entspricht der Leitlinie des UBA für Sanitär- und lebensmitteltechnischer Schmierstoff gemäß EN ISO 21469, Trinkwasser geeignet, O-Ring verträglich ■ Inhalt: 23 g 	<ul style="list-style-type: none"> ■ Seal in Technologie ■ NW 100 □ Typ 0.0: ca. 40 Rinnenstöße □ Typ 10.0: ca. 30 Rinnenstöße □ Typ 20.0: ca. 20 Rinnenstöße 	0,1	40		132495	7,20	ML	
 <p>Geruchsverschluss</p> <ul style="list-style-type: none"> ■ Edelstahl (V2A) ■ DN/OD 110 	<ul style="list-style-type: none"> ■ Multiline Seal in ■ Multiline Flachrinne Seal in ■ Deckline P ■ PowerDrain Seal in 	0,4	6		132493	74,00	ML	
 <p>Laubfang</p> <ul style="list-style-type: none"> ■ DN/OD 110 	<ul style="list-style-type: none"> ■ Rinnenkörper mit Abgang DN/OD 110 	0,5	10		02769	25,75	SZ	
 <p>Rohrstutzen</p> <ul style="list-style-type: none"> ■ PVC ■ DN/OD 110 ■ Länge: 100 mm 	<ul style="list-style-type: none"> ■ Rinnenkörper und Einlaufkästen mit Abgang DN/OD 110 	0,1	50		00056	5,50	SZ	
 <p>Geruchsverschluss</p> <ul style="list-style-type: none"> ■ PP ■ DN/OD 110 ■ Einteilig 	<ul style="list-style-type: none"> ■ Einlaufkästen mit Abgang DN/OD 110 	0,2	5		01509	32,25	SZ	
 <p>Geruchsverschluss</p> <ul style="list-style-type: none"> ■ PVC ■ DN/OD 160 	<ul style="list-style-type: none"> ■ Einlaufkästen mit Abgang DN/OD 160 	1,9	5		02638	51,00	SZ	
 <p>Zwischenelement (Edelstahl)</p> <ul style="list-style-type: none"> ■ Edelstahl ■ Mit Pressdichtungsflansch zum Anschluss von Dichtungsbahnen ■ Mit Sickeröffnungen ■ DN/OD 110 	<ul style="list-style-type: none"> ■ Rinnenkörper mit senkrechtem Abgang DN/OD 110 	5,0	30		01043	931,00	SZ	
 <p>Zwischenelement (Gusseisen)</p> <ul style="list-style-type: none"> ■ Gusseisen EN-GJS ■ Mit Pressdichtungsflansch zum Anschluss von Dichtungsbahnen ■ Mit Sickeröffnungen 	<ul style="list-style-type: none"> ■ Rinnenkörper mit senkrechtem Abgang DN/OD 110 	13,1	40		7034.10.12	465,00	SZ	
 <p>Brandschutz-Einsatz</p> <ul style="list-style-type: none"> ■ Hinweis: <ul style="list-style-type: none"> □ Der Abflusswert wird durch Einsatz reduziert □ Bei Kernlochbohrung muss Fit-in mit eingebaut werden ■ aBG: Z-19.53-2439 ■ abZ: Z-19.17-2430 	<ul style="list-style-type: none"> ■ Zwischenelement (Gusseisen) <ul style="list-style-type: none"> □ Art. 7034.10.12 	0,5	5		7034.20.02	137,25	SZ	

Multiline Seal in V 100 (NW 100 mm)

Rinnenkörper, Einlaufkästen und Zubehör

	Beschreibung	Passend für	Gewicht		VPE	Artikel-Nr.	Preis/Stk. RG	
			[kg]	[Stk]			[EUR]	
	Polyesterklebemasse ■ Für bauseitiges Verkleben ■ 0,5 kg Gebinde	■ Zum Verkleben von Polymerbeton- und NEXITE®-Fertigteilen	0,9	10		02163	47,25	SZ
	Herausnehmbarer Schmutzfang ■ Für senkrechten Abgang DN/OD 110 ■ Edelstahl (V2A)	■ Multiline Seal in Flachrinnen □ DN/OD 110	0,3	14		132378	88,75	ML
Zubehör für Roste								
	Rosthaken ■ Zum Ausheben der Abdeckroste ■ Stahl verzinkt	■ Abdeckroste	0,3	10		3000679	29,25	SZ
	Rosthaken, klein ■ Zum Ausheben der Abdeckroste ■ Stahl, schwarz lackiert	■ Maschenrost Q ⁺ ■ Compositrost ■ Längsprofilrost ■ Längsstegrost	0,25	10		01367	30,00	SZ
	Rosthaken für Revisionsöffnung ■ Zum Ausheben der Revisionsöffnung sind 2 Rosthaken nötig ■ Stahl verzinkt	■ Schlitzrahmen mit Revisionsöffnung	0,5	40		445947	16,00	SZ
	Endkappe für Schlitzrahmen ■ Zum Abdecken der seitlichen Öffnungen ■ Rostfreier Stahl ■ 2 Stück	■ Schlitzrahmen, C 250	0,1	1		446432	25,25	ML
	Endkappe für Schlitzrahmen ■ Zum Abdecken der seitlichen Öffnungen ■ Rostfreier Stahl ■ 2 Stück	■ Schlitzrahmen, D 400	0,2	1		446433	37,75	ML
	Endkappe für Schlitzrahmen Zum Abdecken der seitlichen Öffnungen ■ Rostfreier Stahl ■ 2 Stück	■ Schlitzrahmen Double, C 250	0,1	1		447182	31,50	ML
	Endkappe für Schlitzrahmen ■ Zum Abdecken der seitlichen Öffnungen ■ Rostfreier Stahl ■ 2 Stück	■ Schlitzrahmen Triple, C 250	0,1	1		447183	31,50	ML
	Endkappe für Schlitzrahmen ■ Zum Abdecken der seitlichen Öffnungen ■ Rostfreier Stahl ■ 2 Stück	■ Schlitzrahmen Strip, C 250	0,1	1		447184	31,50	ML

Dienstleistungen (Zuschnitte, Bohrungen, werkseitiges Verkleben) finden Sie im Kapitel „Allgemeines“ auf Seite 493.



Beschreibung	Passend für	Gewicht	VPE	Artikel-Nr.	Preis/Stk. RG	
					[kg]	[Stk]
 Basisset Lichtpunkt ■ Trafo ■ Durchgangs- und Endpunkt ■ 1 x Verbindungskabel 650 mm	■ Stegrost für Lichtpunkt					
	<input type="checkbox"/> Lichtfarbe weiß	3,0	4	3003612 ¹⁾	1.267,00	ML
	<input type="checkbox"/> Lichtfarbe blau			3003613 ¹⁾	1.267,00	ML
 Kabel Lichtpunkt ■ Zur Überbrückung von Leerrosten	■ Stegrost für Lichtpunkt					
	<input type="checkbox"/> Länge: 0,65 Meter	0,2	10	3003616 ¹⁾	120,50	ML
	<input type="checkbox"/> Länge: 2 Meter	0,7	5	3003617 ¹⁾	123,75	ML
 Erweiterungsset Lichtpunkt ■ Lichtpunkt	■ Stegrost für Lichtpunkt					
	<input type="checkbox"/> Lichtfarbe weiß	1,1	4	3003614 ¹⁾	441,25	ML
	<input type="checkbox"/> Lichtfarbe blau		4	3003615 ¹⁾	441,25	ML

¹⁾ Lieferzeit auf Anfrage.

Roste





Klasse A 15

- Roste gemäß DIN EN 1433/DIN 19580
- Mit schraubloser Arretierung Drainlock

	Werkstoff	Abmessungen		Maß der Ein-	Einlauf-	Gewicht	VPE	Artikel-Nr.	Preis/Stk.	RG
		Länge	Breite	lauföffnung	querschnitt					
				[mm]	[mm]					
[mm]	[mm]	[mm]	[cm ² /m]	[kg]	[Stk]	[EUR]				
Stegrost										
	Stahl	1000	123	10	312	1,9	50	12610	27,75	ML
	verzinkt	500	123	10	312	0,9	25	12611	23,25	ML
	Edelstahl	1000	123	10	312	2,0	50	12640	126,50	ML
		500	123	10	312	1,1	25	12641	81,75	ML
Längsstabrost										
	Stahl	1000	123	11	920	3,2	50	12602	230,25	ML
	verzinkt	500	123	11	920	1,8	25	12603	143,00	ML
	Edelstahl	1000	123	11	920	3,2	50	12604	387,25	ML
		500	123	11	920	1,5	25	12605	262,00	ML
Lochrost										
	Stahl	1000	123	6	178	2,9	50	12666	83,25	ML
	verzinkt	500	123	6	178	1,4	25	12667	49,75	ML
	Edelstahl	1000	123	6	178	2,9	50	12664	139,75	ML
		500	123	6	178	1,4	25	12665	90,50	ML

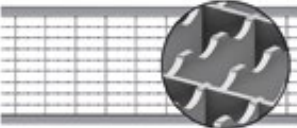
Klasse B 125





- Roste gemäß DIN EN 1433 / DIN 19580
- Mit schraubloser Arretierung Drainlock

	Werkstoff	Maß der Ein-		Einlauf- querschnitt	Gewicht	VPE	Artikel-Nr.	Preis/Stk. RG			
		Abmessungen						Länge	Breite	[EUR]	ML
		[mm]	[mm]								
Maschenrost Q+											
	Stahl	1000	123	30 x 10	845	3,2	50	132560	61,75	ML	
		verzinkt	500	123	30 x 10	845	1,6	25	132561	35,00	ML
	Edelstahl	1000	123	30 x 10	845	3,2	50	132559	306,25	ML	
		500	123	30 x 10	845	1,6	25	132542	166,50	ML	
Maschenrost Q+ R11											
	Stahl verzinkt	1000	123	30 x 10	842	3,3	50	3012493	90,50	ML	
		500	123	30 x 10	842	1,6	50	3012574	53,50	ML	
Längsprofilrost											
	Stahl	1000	123	8	430	3,9	50	132555	89,00	ML	
		verzinkt	500	123	8	430	1,9	25	132550	54,00	ML
	Edelstahl	1000	123	8	430	3,9	50	132556	335,00	ML	
		500	123	8	430	1,9	25	132551	195,25	ML	
Längsstegrost											
	Edelstahl	1000	123	6	465	3,6	50	132557	362,75	ML	
		500	123	6	465	1,8	25	132552	210,75	ML	
Querstabrost											
	Stahl	1000	123	10	676	6,5	50	12606	402,75	ML	
		verzinkt	500	123	10	676	3,3	25	12607	260,00	ML
	Edelstahl	1000	123	10	676	6,5	50	12608	693,00	ML	
		500	123	10	676	3,3	25	12609	424,25	ML	

Multiline Seal in V 100 (NW 100 mm)

Roste

1



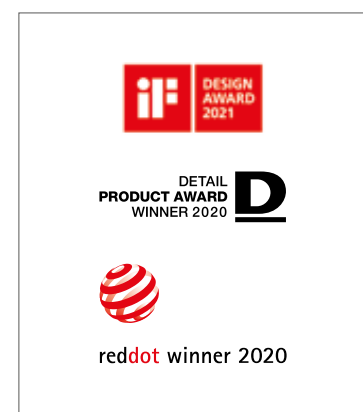

	Werkstoff	Maß der Ein-		Einlauf- querschnitt	Gewicht	VPE	Artikel-Nr.	Preis/Stk.	RG	
		Abmessungen								
		Länge	Breite							
	[mm]	[mm]	[mm]	[cm ² /m]	[kg]	[Stk]	[EUR]			
Compositrost Microgrip (schwarz)										
	Kunststoff	500	123	8	284	0,9	50	132710	29,50	ML
Compositrost (silbergrau)										
	Kunststoff	500	123	8	284	0,8	50	132267	29,50	ML
Abdeckplatte										
	Kunststoff	500	123	–	–	0,8	204	132729	32,50	ML
Stegrost										
	Gusseisen EN-GJS	500	123	12	371	2,3	50	12676	39,50	ML
Voronoi-Rost										
	Gusseisen EN-GJS	500	123	–	314	3,25	50	3003555	56,00	ML
	Gusseisen, KTL-be- schichtet	500	123	–	314	3,25	50	3003556	63,75	ML

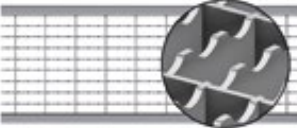
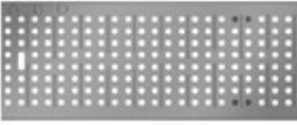

Auszeichnungen des Gussrosts Voronoi

Klasse C 250

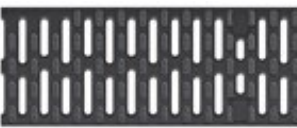





- Roste gemäß DIN EN 1433 / DIN 19580
- Mit schraubloser Arretierung Drainlock

	Werkstoff	Maß der Ein-		Einlauf- querschnitt	Gewicht	VPE	Artikel-Nr.	Preis/Stk. RG			
		Abmessungen						Länge	Breite	[EUR]	ML
		[mm]	[mm]								
Maschenrost Q+											
	Stahl	1000	123	30 x 10	800	4,8	50	132880	89,00	ML	
	verzinkt	500	123	30 x 10	800	2,4	25	132881	56,00	ML	
	Edelstahl	1000	123	30 x 10	800	4,0	50	132882	338,00	ML	
		500	123	30 x 10	800	2,0	25	132883	179,75	ML	
Maschenrost Q+ R11											
	Stahl	1000	123	30 x 10	790	4,2	50	3012575	117,25	ML	
	verzinkt	500	123	30 x 10	790	2,1	50	3012576	74,00	ML	
Lochrost											
	Stahl	1000	123	6	178	4,8	50	12656	129,00	ML	
	verzinkt	500	123	6	178	2,3	25	12657	72,50	ML	
	Edelstahl	1000	123	6	178	4,8	50	12654	370,75	ML	
		500	123	6	178	2,3	25	12655	194,25	ML	
Stegrost											
	Stahl	1000	123	10	312	4,3	50	12614	76,00	ML	
	verzinkt	500	123	10	312	2,2	25	12615	50,50	ML	
	Edelstahl	1000	123	10	312	2,6	50	12644	291,75	ML	
		500	123	10	312	1,5	25	12645	194,25	ML	
Compositrost Microgrip (schwarz)											
	Kunststoff	500	123	8	284	1,0	50	132720	40,25	ML	
Compositrost (silbergrau)											
	Kunststoff	500	123	8	284	0,9	50	132266	40,25	ML	

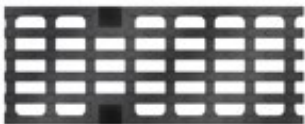

Multiline Seal in V 100 (NW 100 mm)

Roste

1

	Werkstoff	Maß der Ein-		Einlauf- querschnitt	Gewicht	VPE	Artikel-Nr.	Preis/Stk.	RG	
		Abmessungen								
		Länge	Breite							
	[mm]	[mm]	[mm]	[cm ² /m]	[kg]	[Stk]	[EUR]			
Stegrost (Gusseisen)										
	Gusseisen EN-GJS	500	123	12	371	3,2	50	12670	43,00	ML
Längsstabgussrost in Maschenoptik										
	Gusseisen EN-GJS	500	123	31 x 12	433	3,5	50	12673	43,00	ML
Stegrost Heelguard										
	Gusseisen EN-GJS	500	123	5	191	3,8	50	12675	51,25	ML
Flag										
	Gusseisen EN-GJS	500	123	8	302	5	50	132152	67,50	ML
										
Leaf										
	Gusseisen EN-GJS	500	123	10	346	5	50	132147	67,50	ML
										

Ausführung KTL-beschichtet auf Anfrage.

	Werkstoff	Abmessungen		Maß der Ein-	Einlauf-	Gewicht	VPE	Artikel-Nr.	Preis/Stk. RG		
		Länge	Breite	lauföffnung	querschnitt				[EUR]	ML	
				[mm]	[mm]						[mm]
Nature											
	Gusseisen EN-GJS	500	123	–	166	5,1	50	132150	67,50	ML	
											
Ray											
	Gusseisen	500	123	38 x 12,5	496	5,1	50	132081	67,50	ML	
											
Square											
	Gusseisen EN-GJS	500	123	16	356	4,7	50	132155	67,50	ML	
											
Wave 180											
	Gusseisen EN-GJS	500	123	10	–	5,0	50	132163	67,50	ML	
											

Ausführung KTL-beschichtet auf Anfrage.

Schlitzrahmen, Klasse C 250

- Neue Schlitzrahmengeneration ohne Schweißnähte
- Einliegend für optimales Abtropfen
- Mit seitlichem Schlitz 10 mm
- Mit Führungslasche
- Schlitzrahmen in Anlehnung an DIN EN 1433/DIN 19580
- Mit verstärkter Oberkante
- Schlitzhöhe 105 mm
- **Lieferung inkl. Abdeckstreifen als Bauzeitschutz**



Werkstoff	Maß der Ein-		Einlauf-	Gewicht	VPE	Artikel-Nr.	Preis/Stk.	RG
	Abmessungen	lauföffnung						
Länge		Breite						
[mm]		[mm]	[mm]	[cm ² /m]	[kg]	[Stk]	[EUR]	

Schlitzrahmen

	Stahl verzinkt	1000	123	10	100	4,7	50	445598	118,00	ML
		500	123	10	100	2,4	10	445599	82,25	ML
	Edelstahl	1000	123	10	100	4,7	50	445600	230,50	ML
		500	123	10	100	2,4	10	445601	141,25	ML

Schlitzrahmen mit Revisionsöffnung

	Stahl verzinkt	500	123	10	100	4,5	10	445603	207,75	ML
	Edelstahl	500	123	10	100	4,5	10	445602	317,75	ML

Sideline für integrierbare LED-Beleuchtung

	Edelstahl	1000	123	12,5	125	9,3	5	134930	597,00	ML
	Edelstahl	500	123	12,5	125	4,7	5	134931	391,50	ML



Sideline Revisionselement¹⁾

–	Edelstahl	500	123	12,5	125	7,5	5	134932	854,00	ML
---	-----------	-----	-----	------	-----	-----	---	--------	--------	----

Schlitzrahmen Double





	Edelstahl	1000	123	2 x 8	160	5,5	40	445938	286,50	ML
	Edelstahl	500	123	2 x 8	160	2,9	10	445939	206,75	ML

¹⁾ LED-Leuchten sowie Trafo und sonstiges Zubehör erhalten Sie über die Firma INSTA (www.instalighting.de). Abdeckstreifen nicht erhältlich.



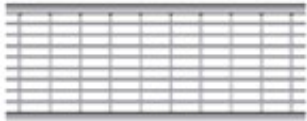

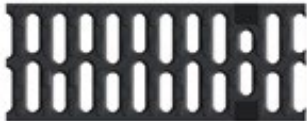
	Werkstoff	Abmessungen		Maß der Ein-	Einlauf-	Gewicht	VPE	Artikel-Nr.	Preis/Stk.	RG
		Länge	Breite	lauföffnung	querschnitt					
				[mm]	[mm]					
[mm]	[mm]	[mm]	[cm ² /m]	[kg]	[Stk]	[EUR]				
Schlitzrahmen mit Revisionsöffnung, Double										
	Edelstahl	500	123	2 x 8	160	5,3	10	445940	366,50	ML
Schlitzrahmen Triple										
	Edelstahl	1000	123	3 x 8	240	6,0	40	445941	317,75	ML
	Edelstahl	500	123	3 x 8	240	3,2	10	445942	230,50	ML
Schlitzrahmen mit Revisionsöffnung, Triple										
	Edelstahl	500	123	3 x 8	240	5,9	10	445943	397,75	ML
Schlitzrahmen Strip										
	Edelstahl	1000	123	10	100	5,7	40	445944	317,75	ML
	Edelstahl	500	123	10	100	2,9	10	445945	230,50	ML
Schlitzrahmen mit Revisionsöffnung, Strip										
	Edelstahl	500	123	10	100	6,8	10	445946	397,75	ML

Klasse D 400

- Roste gemäß DIN EN 1433/DIN 19580
- Mit schraubloser Arretierung Drainlock

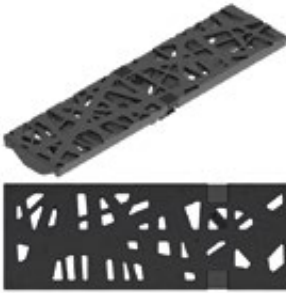
	Werkstoff	Abmessungen		Maß der Einlauf-	Gewicht	VPE	Artikel-Nr.	Preis/Stk.	RG	
		Länge	Breite	öffnung						
				querschnitt						
[mm]	[mm]	[mm]	[cm ² /m]	[kg]	[Stk]	[EUR]				
Maschenrost Q+										
	Stahl	1000	123	30 x 10	690	5,6	50	132885	116,75	ML
	verzinkt	500	123	30 x 10	690	2,8	25	132886	74,50	ML
	Edelstahl	1000	123	30 x 10	690	5,0	50	132887	471,50	ML
		500	123	30 x 10	690	2,5	25	132888	246,50	ML
Stegrost										
	Gusseisen EN-GJS	500	123	12	371	3,8	50	23408	55,50	ML
Stegrost für Lichtpunkt, mit Öffnung										
	Gusseisen EN-GJS, KTL-beschichtet	500	123	12	350	4,1	50	49505	78,25	ML
Stegrost für Lichtpunkt, ohne Öffnung										
	Gusseisen EN-GJS, KTL-beschichtet	500	123	12	371	4,1	50	49506	68,00	ML
Voronoi-Rost										
	Gusseisen EN-GJS	500	123	–	314	4,4	50	3003559	70,50	ML
Flag										
	Gusseisen EN-GJS	500	123	8	302	5	50	132042	67,50	ML

Ausführung KTL-beschichtet auf Anfrage.

	Werkstoff	Abmessungen		Maß der Ein-	Einlauf-	Gewicht	VPE	Artikel-Nr.	Preis/Stk. RG		
		Länge	Breite	lauföffnung	querschnitt				[EUR]	ML	
				[mm]	[mm]						[mm]
Leaf											
	Gusseisen EN-GJS	500	123	10	346	5	50	132043	67,50	ML	
Nature											
	Gusseisen EN-GJS	500	123	–	166	5,1	50	132060	67,50	ML	
Ray											
	Gusseisen	500	123	38 x 12,5	496	5,1	50	132088	67,50	ML	
Square											
	Gusseisen EN-GJS	500	123	16	356	4,7	50	132082	67,50	ML	
Wave 180											
	Gusseisen EN-GJS	500	123	10	–	5,0	50	132162	67,50	ML	

Ausführung KTL-beschichtet auf Anfrage.

Schlitzrahmen, Klasse D 400

- Neue Schlitzrahmengeneration ohne Schweißnähte
- Einliegend für optimales Abtropfen
- Mit seitlichem Schlitz
- Mit Führungslasche
- Schlitzrahmen in Anlehnung an DIN EN 1433/DIN 19580
- Mit verstärkter Oberkante
- Schlitzhöhe 150 mm
- **Lieferung inkl. Abdeckstreifen als Bauzeitschutz**

Werkstoff	Abmessungen			Maß der Einlauföffnung [mm]	Gewicht [kg]	VPE [Stk]	Artikel-Nr.	Preis/Stk. [EUR]	RG
	Länge	Breite	Höhe						
	[mm]	[mm]	[mm]						

Schlitzrahmen



Stahl verzinkt	1000	123	150	10	8,58	40	446021	221,25	ML
	500	123	150	10	4,41	10	446022	133,50	ML
	1000	123	150	10	8,58	40	446024	340,50	ML
	500	123	150	10	4,41	10	446025	233,75	ML



Schlitzrahmen mit Revisionsöffnung



Stahl verzinkt	500	123	150	10	8,83	10	446023	417,50	ML
Edelstahl	500	123	150	10	8,83	10	446026	501,00	ML

Klasse E 600

- Roste gemäß DIN EN 1433 / DIN 19580
- Mit schraubloser Arretierung Drainlock

	Werkstoff	Abmessungen		Maß der Ein-	Einlauf-	Gewicht	VPE	Artikel-Nr.	Preis/Stk. RG	
		Länge	Breite	lauföffnung	querschnitt				[EUR]	ML
				[mm]	[mm]					
Stegrost										
	Gusseisen EN-GJS	500	123	12	371	5,0	50	132865	62,25	ML
Längsstabgussrost										
	Gusseisen EN-GJS	500	123	28 x 12	433	4,5	50	132866	64,25	ML
Abdeckplatte, geschlossen										
	Gusseisen EN-GJS	500	123	–	–	5,3	50	132867	68,50	ML

Ausführung: Kantenschutz verzinkt, Edelstahl

ACO Produktvorteile

- Wasserdichter Rinnenstrang durch Seal in Technologie (gemäß IKT-Prüfsiegel D01398)
 - Serienmäßig mit EPDM-Dichtung im Rinnenstoß
 - Rinnenkörper aus beständigem ACO Polymerbeton
 - Gewohnt einfacher Einbau
- Für den Grundwasserschutz
- Für den Bauwerksschutz
- Für ein kontrolliertes Regenwasser-management
- Verbesserte Selbstreinigung durch V-Querschnitt und durchgängig glatte Rinnensohle
- Robuster Rinnenkörper
- Mit schraubloser Rostarretierung Drainlock

- Rinnensystem gemäß DIN EN 1433/DIN 19580
- Nennweite 150 mm
- Klassen A 15 – E 600¹⁾
- Wahlweise in den Kantenschutz-ausführungen Stahl verzinkt oder Edelstahl

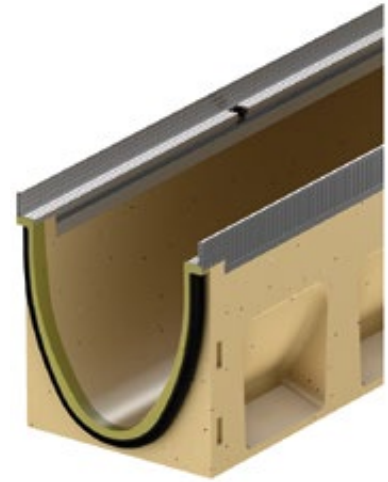

Rinnenkörper ohne Sohlengefälle, 1000 mm

- Wahlweise mit oder ohne senkrechtem, wasserdichtem Rohranschluss
- Ausführung mit senkrechtem, wasserdichtem Rohranschluss mit Lippenlabyrinthdichtung (LLD) aus NBR
- Kombinationsmöglichkeiten für den Rinnenkörper (Beispiel):
 - Typ 0.0 - 0.0.2 - 0.1 - 0.2
- *) Rinnenkörper mit LLD-Rohranschluss haben eine 10 mm größere Bodenstärke als die anschließbaren Rinnenkörper
 - Beispiel: Typ 5.0.2 passt zu Typ 5 - 5.0 - 5.1



Abmessungen			Typ	VPE	Stahl verzinkt			Edelstahl			RG
Länge	Breite	Höhe			Gewicht	Artikel-Nr.	Preis	Gewicht	Artikel-Nr.	Preis	
[mm]	[mm]	[mm]	[Stk]	[kg]		[EUR]	[kg]		[EUR]		
1000	185	210	0.0	16	28,8	133330	120,25	30,2	133430	262,00	ML
		235	5.0	16	31,9	133340	120,25	33,3	133440	262,00	ML
		260	10.0	16	33,5	133350	120,25	34,9	133450	262,00	ML
		310	20.0	8	37,8	133370	120,25	39,2	133470	262,00	ML

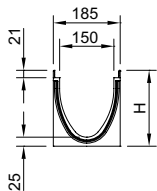

¹⁾ Ausnahme: Querentwässerung bei stark befahrenen Straßen.
Für diesen Einsatz empfehlen wir
ACO DRAIN® Monoblock RD 100/200 V.

Abmessungen			Typ	VPE	Stahl verzinkt			Edelstahl			RG
Länge	Breite	Höhe			Gewicht	Artikel-Nr.	Preis	Gewicht	Artikel-Nr.	Preis	
[mm]	[mm]	[mm]	[Stk]	[kg]	[EUR]	[kg]	[EUR]	[EUR]			

Mit LLD-Rohranschluss DN/OD 160

Abmessungen			Typ	VPE	Stahl verzinkt			Edelstahl			RG
Länge	Breite	Höhe			Gewicht	Artikel-Nr.	Preis	Gewicht	Artikel-Nr.	Preis	
[mm]	[mm]	[mm]	[Stk]	[kg]	[EUR]	[kg]	[EUR]	[EUR]			
1000	185	220 ^{*)}	0.0.2	8	30,8	133334	143,00	32,2	133434	276,50	ML
		245 ^{*)}	5.0.2	8	32,6	133344	143,00	34,0	133444	276,50	ML
		270 ^{*)}	10.0.2	8	34,6	133354	143,00	36,0	133454	276,50	ML
		320 ^{*)}	20.0.2	4	39,8	133374	143,00	41,2	133474	276,50	ML

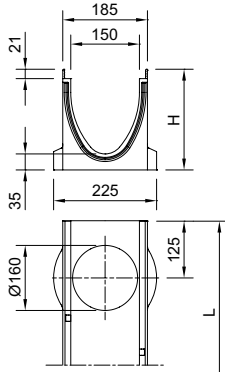

Rinnenkörper ohne Sohlengefälle, 500 mm

- Wahlweise mit oder ohne senkrechtem, wasserdichten Rohranschluss
- Ausführung mit senkrechtem, wasserdichtem Rohranschluss mit Lippenlabirinthdichtung (LLD) aus NBR
- Mit seitlichen Vorformungen für Eck-, T- und Kreuzverbindungen (Adapter nötig, siehe Zubehör)
- *) Rinnenkörper mit LLD-Rohranschluss haben eine 10 mm größere Bodenstärke als die anschließbaren Rinnenkörper
 - Beispiel: Typ 5.2 passt zu Typ 5 - 5.0 - 5.1



Abmessungen			Typ	VPE	Stahl verzinkt			Edelstahl			RG
Länge	Breite	Höhe			Gewicht	Artikel-Nr.	Preis	Gewicht	Artikel-Nr.	Preis	
[mm]	[mm]	[mm]	[Stk]	[kg]	[EUR]	[kg]	[EUR]	[EUR]			
500	185	210	0.1	8	14,3	133331	76,75	15,0	133431	205,50	ML
		235	5.1	8	15,7	133341	76,75	16,4	133441	205,50	ML
		260	10.1	8	16,5	133351	76,75	17,2	133451	205,50	ML
		310	20.1	8	19,2	133371	76,75	19,9	133471	205,50	ML

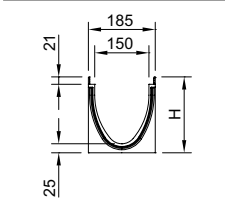

Mit LLD-Rohranschluss DN/OD 160

Abmessungen			Typ	VPE	Stahl verzinkt			Edelstahl			RG
Länge	Breite	Höhe			Gewicht	Artikel-Nr.	Preis	Gewicht	Artikel-Nr.	Preis	
[mm]	[mm]	[mm]	[Stk]	[kg]	[EUR]	[kg]	[EUR]	[EUR]			
500	185	220 ^{*)}	0.2	8	15,1	133332	93,00	15,8	133432	221,00	ML
		245 ^{*)}	5.2	8	16,4	133342	93,00	17,1	133442	221,00	ML
		270 ^{*)}	10.2	8	17,7	133352	93,00	18,4	133452	221,00	ML
		320 ^{*)}	20.2	8	19,9	133372	93,00	20,6	133472	221,00	ML

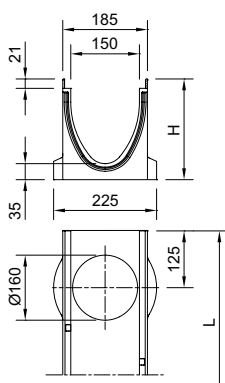

Multiline Seal in V 150 (NW 150 mm)

Rinnenkörper, Einlaufkästen und Zubehör

Rinnenkörper mit Sohlengefälle, 1000 mm

- Zur Verlegung mit integriertem Sohlengefälle 0,5 %
- Typ 1-10 für bis zu 10 m Stranglänge
- Ausschließlich Typ 5 und 10 sind direkt an den Einlaufkästen anschließbar
- Kombinationsmöglichkeiten für den Rinnenkörper:
 - Typ 5 – 5.0 – 5.0.2 – 5.1 – 5.2
 - Typ 10 – 10.0 – 10.0.2 – 10.1 – 10.2



Abmessungen			Typ	VPE	Stahl verzinkt			Edelstahl			RG
Länge	Breite	Höhe Anfang/Ende			Gewicht	Artikel-Nr.	Preis	Gewicht	Artikel-Nr.	Preis	
[mm]	[mm]	[mm]	[Stk]	[kg]		[EUR]	[kg]		[EUR]		
1000	185	210/215	1	8	28,5	133301	120,25	29,9	133401	262,00	ML
		215/220	2	8	28,8	133302	120,25	30,2	133402	262,00	ML
		220/225	3	8	29,2	133303	120,25	30,6	133403	262,00	ML
		225/230	4	8	29,6	133304	120,25	31,0	133404	262,00	ML
		230/235	5	8	30,0	133305	120,25	31,4	133405	262,00	ML
		235/240	6	8	30,5	133306	120,25	31,9	133406	262,00	ML
		240/245	7	8	31,0	133307	120,25	32,4	133407	262,00	ML
		245/250	8	8	31,5	133308	120,25	32,9	133408	262,00	ML
		250/255	9	8	32,0	133309	120,25	33,4	133409	262,00	ML
		255/260	10	8	32,5	133310	120,25	33,9	133410	262,00	ML

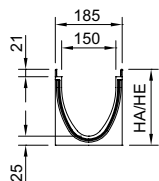

Rinnenkörper mit Sohlensprung (5 cm), 500 mm

- Zur Überbrückung des Sohlengefälles bei Verlegung im Stufengefälle
- Von Typ 10. - 20. (Sohlensprung von 5 cm)
- Aus Polymerbeton



Abmessungen			VPE	Stahl verzinkt			Edelstahl			RG
Länge	Breite	Höhe		Gewicht	Artikel-Nr.	Preis	Gewicht	Artikel-Nr.	Preis	
[mm]	[mm]	[mm]	[Stk]	[kg]		[EUR]	[kg]		[EUR]	
500	185	310	8	20,8	133377	120,25	21,5	133477	262,00	ML

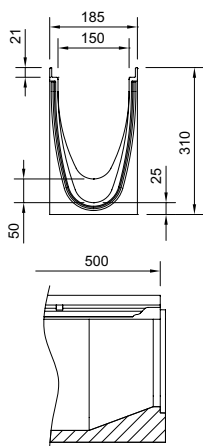

Einlaufkästen, 500 mm

- Mit Lippenlabyrinthdichtung (LLD) aus NBR für horizontalen, flüssigkeitsdichten Rohranschluss
- Mit Schlammeimer aus Kunststoff PP



Abmessungen			Typ	VPE	Stahl verzinkt			Edelstahl			RG
Länge	Breite	Höhe			Gewicht	Artikel-Nr.	Preis	Gewicht	Artikel-Nr.	Preis	
[mm]	[mm]	[mm]	[Stk]	[kg]	[EUR]	[kg]	[EUR]	[EUR]			

Mit LLD-Rohranschluss DN/OD 160

	500	185	660	0	8	49,8	133391	425,25	50,5	133491	840,00	ML
				5	8	49,4	133392	425,25	50,0	133492	840,00	ML
				10	8	48,9	133393	425,25	49,5	133493	840,00	ML
				20	8	47,9	133394	425,25	48,5	133494	840,00	ML

Multiline Seal in V 150 (NW 150 mm)

Rinnenkörper, Einlaufkästen und Zubehör

Flachrinnen ohne Sohlgefälle, 1000 mm

- Wahlweise mit oder ohne senkrechtem, wasserdichtem Rohranschluss
- Ausführung mit senkrechtem, wasserdichtem Rohranschluss mit Lippenlabyrinthdichtung (LLD) aus NBR
- Passende Kombinationen in der Höhe (H) beispielhaft anhand der Ausführung Stahl verzinkt sind:
* 133311 und 133312 (H 120)



Abmessungen			VPE	Stahl verzinkt			Edelstahl			RG	
Länge	Breite	Höhe Anfang/ Ende		Gewicht	Artikel-Nr.	Preis	Gewicht	Artikel-Nr.	Preis		
[mm]	[mm]	[mm]	[Stk]	[kg]		[EUR]	[kg]		[EUR]		
	1000	185	120	16	16,5	133311	121,50	16,5	133411	264,75	ML

Mit LLD-Rohranschluss DN/OD 110

	1000	185	130	4	19,1	133312	144,50	19,1	133412	279,25	ML
--	------	-----	-----	---	------	--------	--------	------	--------	--------	----

Einlaufkästen für Flachrinnen, 500 mm

- Mit Lippenlabirinthdichtung (LLD) aus NBR für horizontalen, wasserdichten Rohranschluss
- Mit Schlammeimer aus Kunststoff PP















Abmessungen			Typ	VPE	Stahl verzinkt			Edelstahl			RG
Länge	Breite	Höhe			Gewicht	Artikel-Nr.	Preis	Gewicht	Artikel-Nr.	Preis	
[mm]	[mm]	[mm]	[Stk]	[kg]	[EUR]	[kg]	[EUR]	[EUR]			

Mit LLD-Rohranschluss DN/OD 110

	500	185	660	120	6	49,3	133315	429,75	49,3	133415	849,00	ML
--	-----	-----	-----	-----	---	------	--------	--------	------	--------	--------	----







Zubehör







	Beschreibung	Passend für	Gewicht	VPE	Artikel-Nr.	Preis/Stk.	RG
			[kg]	[Stk]		[EUR]	
Für Ausführung Stahl verzinkt							
	Kombistirnwand <ul style="list-style-type: none"> Für Rinnenanfang und -ende Aus Polymerbeton Mit Kantenschutz Stahl verzinkt Baulänge 25 mm 	■ V 150 S 0. – 20.	3,2	10	133385	71,00	ML
	Stirnwand für Rinnenende (LLD) <ul style="list-style-type: none"> Aus Polymerbeton Mit integrierter Lippenlabyrinthdichtung (LLD) DN/OD 160 für horizontalen, wasserdichten Rohranschluss Mit Kantenschutz Stahl verzinkt Baulänge 40 mm 	■ V 150 S 0. ■ V 150 S 5. ■ V 150 S 10. ■ V 150 S 20.	2,5 2,9 3,2 4,2	6 6 6 6	133386 133387 133388 133389	71,00 71,00 71,00 71,00	ML ML ML ML
	Adapter für Fließrichtungswechsel <ul style="list-style-type: none"> Aus Polymerbeton Mit Kantenschutz Stahl verzinkt Baulänge 40 mm Zum Ankleben an den Rinnenkörper 	■ V 150 S 0. ■ V 150 S 5. ■ V 150 S 10. ■ V 150 S 20.	2,2 2,3 2,4 2,9	6 6 6 6	133338 133348 133358 133378	97,25 97,25 97,25 97,25	ML ML ML ML
	Adapter für Eck-, T- und Kreuzverbindungen <ul style="list-style-type: none"> Aus Polymerbeton Mit Kantenschutz Stahl verzinkt Baulänge 25 mm Zum wasserdichten Anschluss von Eck-, T- und Kreuzverbindungen Zum Ankleben an den Rinnenkörper 	■ V 150 S 0. ■ V 150 S 5. ■ V 150 S 10. ■ V 150 S 20.	1,9 2,0 2,1 2,4	6 6 6 6	133339 133349 133359 133379	71,00 71,00 71,00 71,00	ML ML ML ML
	Stirnwand für Rinnenanfang (Flachrinne) <ul style="list-style-type: none"> Mit Kantenschutz Stahl verzinkt Baulänge 16 mm 	■ Multiline Seal in Flachrinnen	0,4	20	133317	56,25	ML
	Stirnwand für Rinnenende (Flachrinne) <ul style="list-style-type: none"> Mit Kantenschutz Stahl verzinkt Baulänge 16 mm 	■ Multiline Seal in Flachrinnen	0,4	20	133318	56,25	ML

	Beschreibung	Passend für	Gewicht		Artikel-Nr.	Preis/Stk. RG	
			[kg]	[Stk]		[EUR]	
	Kombistirnwand ■ Für Rinnenanfang und -ende ■ Aus Polymerbeton ■ Mit Kantenschutz Edelstahl ■ Baulänge 25 mm	■ V 150 E 0. – 20.	3,2	10	133485	135,25	ML
	Stirnwand für Rinnenende (LLD) ■ Aus Polymerbeton ■ Mit integrierter Lippenlabyrinthdichtung (LLD) DN/OD 160 für horizontalen, wasserdichten Rohranschluss ■ Mit Kantenschutz Edelstahl ■ Baulänge 40 mm	■ V 150 E 0. ■ V 150 E 5. ■ V 150 E 10. ■ V 150 E 20.	2,5 2,9 0,2 4,2	6 6 6 6	133486 133487 133488 133489	135,25 135,25 135,25 135,25	ML ML ML ML
	Adapter für Fließrichtungswechsel ■ Aus Polymerbeton ■ Mit Kantenschutz Edelstahl ■ Baulänge 40 mm ■ Zum Ankleben an den Rinnenkörper	■ V 150 E 0. ■ V 150 E 5. ■ V 150 E 10. ■ V 150 E 20.	2,2 2,3 2,4 2,9	6 6 6 6	133438 133448 133458 133478	184,00 184,00 184,00 184,00	ML ML ML ML
	Adapter für Eck-, T- und Kreuzverbindungen ■ Aus Polymerbeton ■ Mit Kantenschutz Edelstahl ■ Baulänge 25 mm ■ Zum wasserdichten Anschluss von Eck-, T- und Kreuzverbindungen ■ Zum Ankleben an den Rinnenkörper	■ V 150 E 0. ■ V 150 E 5. ■ V 150 E 10. ■ V 150 E 20.	1,9 0,0 2,1 2,4	6 6 6 6	133439 133449 133459 133479	135,25 135,25 135,25 135,25	ML ML ML ML
	Stirnwand für Rinnenanfang (Flachrinne) ■ Mit Kantenschutz Edelstahl ■ Baulänge 16 mm	■ Multiline Seal in Flachrinnen	0,4	20	133417	111,75	ML
	Stirnwand für Rinnenende (Flachrinne) ■ Mit Kantenschutz Edelstahl ■ Baulänge 16 mm	■ Multiline Seal in Flachrinnen	0,4	20	133418	111,75	ML

Multiline Seal in V 150 (NW 150 mm)

Rinnenkörper, Einlaufkästen und Zubehör





	Beschreibung	Passend für	Gewicht	VPE	Artikel-Nr.	Preis/Stk. RG	
						[kg]	[Stk]
Materialübergreifendes Zubehör							
	Silikonfett <ul style="list-style-type: none"> Entspricht der Leitlinie des UBA für Sanitär- und Lebensmitteltechnischer Schmierstoff gemäß EN ISO 21469, Trinkwasser geeignet, O-Ring verträglich Inhalt: 23 g 	Seal in Technologie <ul style="list-style-type: none"> NW 150 <ul style="list-style-type: none"> Typ 0.0: ca. 30 Rinnenstöße Typ 10.0: ca. 20 Rinnenstöße Typ 20.0: ca. 10 Rinnenstöße 	0,1	40	132495	7,20	ML
	Geruchsverschluss <ul style="list-style-type: none"> Edelstahl (V2A) DN/OD 160 	<ul style="list-style-type: none"> Multiline Seal in PowerDrain Seal in 	0,7	6	133399	112,00	ML
	Geruchsverschluss <ul style="list-style-type: none"> PVC DN/OD 160 	<ul style="list-style-type: none"> Einlaufkästen mit Abgang DN/OD 160 	1,9	5	02638	51,00	SZ
	Zwischenelement (Edelstahl) <ul style="list-style-type: none"> Edelstahl Mit Pressdichtungsflansch zum Anschluss von Dichtungsbahnen Mit Sickeröffnungen DN/OD 110 	<ul style="list-style-type: none"> Rinnenkörper mit senkrechtem Abgang DN/OD 110 	5,0	30	01043	931,00	SZ
	Zwischenelement (Gusseisen) <ul style="list-style-type: none"> Gusseisen EN-GJS Mit Pressdichtungsflansch zum Anschluss von Dichtungsbahnen Mit Sickeröffnungen 	<ul style="list-style-type: none"> Rinnenkörper mit senkrechtem Abgang DN/OD 110 	13,1	40	7034.10.12	465,00	SZ
	Zwischenelement (Gusseisen) <ul style="list-style-type: none"> Gusseisen EN-GJS Mit Pressdichtungsflansch zum Anschluss von Dichtungsbahnen Mit Sickeröffnungen 	<ul style="list-style-type: none"> Rinnenkörper mit senkrechtem Abgang DN/OD 160 	14,4	40	7036.10.12	520,00	SZ
	Brandschutz-Einsatz <ul style="list-style-type: none"> Hinweis: <ul style="list-style-type: none"> Der Abflusswert wird durch Einsatz reduziert Bei Kernlochbohrung muss Fit-in mit eingebaut werden aBG: Z-19.53-2439 abZ: Z-19.17-2430 	<ul style="list-style-type: none"> Zwischenelement (Gusseisen) <ul style="list-style-type: none"> Art. 7034.10.12 	0,5	5	7034.20.02	137,25	SZ

Beschreibung	Passend für	Gewicht VPE		Artikel-Nr.	Preis/Stk. RG	
		[kg]	[Stk]		[EUR]	
 <p>Polyesterklebemasse <ul style="list-style-type: none"> ■ Für bauseitiges Verkleben ■ 0,5 kg Gebinde </p>	<ul style="list-style-type: none"> ■ Zum Verkleben von Polymerbeton- und NEXITE®-Fertigteilen 	0,9	10	02163	47,25	SZ
 <p>Herausnehmbarer Schmutzfang <ul style="list-style-type: none"> ■ Für senkrechten Abgang DN/OD 110 ■ Edelstahl (V2A) </p>	<ul style="list-style-type: none"> ■ Multiline Seal in Flachrinnen □ DN/OD 110 	0,3	14	132378	88,75	ML
Zubehör für Roste						
 <p>Rosthaken <ul style="list-style-type: none"> ■ Zum Ausheben der Abdeckroste ■ Stahl verzinkt </p>	<ul style="list-style-type: none"> ■ Abdeckroste 	0,3	10	3000679	29,25	SZ
 <p>Rosthaken, klein <ul style="list-style-type: none"> ■ Zum Ausheben der Abdeckroste ■ Stahl, schwarz lackiert </p>	<ul style="list-style-type: none"> ■ Maschenrost Q⁺ ■ Compositrost ■ Längsprofilrost ■ Längsstegrost 	0,25	10	01367	30,00	SZ
 <p>Rosthaken für Revisionsöffnung <ul style="list-style-type: none"> ■ Zum Ausheben der Revisionsöffnung sind 2 Rosthaken nötig ■ Stahl verzinkt </p>	<ul style="list-style-type: none"> ■ Schlitzrahmen mit Revisionsöffnung 	0,5	40	445947	16,00	SZ
 <p>Endkappe für Schlitzrahmen <ul style="list-style-type: none"> ■ Zum Abdecken der seitlichen Öffnungen ■ Rostfreier Stahl ■ 2 Stück </p>	<ul style="list-style-type: none"> ■ Schlitzrahmen, C 250 	0,1	1	446432	25,25	ML
 <p>Endkappe für Schlitzrahmen <ul style="list-style-type: none"> ■ Zum Abdecken der seitlichen Öffnungen ■ Rostfreier Stahl ■ 2 Stück </p>	<ul style="list-style-type: none"> ■ Schlitzrahmen, D 400 	0,2	1	446433	37,75	ML

Roste

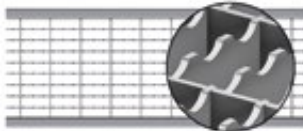

Klasse B 125

- Roste gemäß DIN EN 1433/DIN 19580
- Mit schraubloser Arretierung Drainlock

	Werkstoff	Abmessungen		Maß der Ein-	Einlauf-	Gewicht	VPE	Artikel-Nr.	Preis/Stk.	RG
		Länge	Breite	lauföffnung	querschnitt					
				[mm]	[mm]					
		[mm]	[mm]	[mm]	[cm ² /m]	[kg]	[Stk]		[EUR]	
Maschenrost Q+										
	Stahl	1000	173	30 x 10	1182	5,4	50	133601	160,25	ML
	verzinkt	500	173	30 x 10	1182	2,7	24	133602	109,50	ML
	Edelstahl	1000	173	30 x 10	1182	5,3	50	133603	531,00	ML
		500	173	30 x 10	1182	2,7	10	133604	319,50	ML
Maschenrost Q+ R11										
	Stahl	100	173	30 x 10	1183	5,7	50	3013005	191,25	ML
	verzinkt	500	173	30 x 10	1183	2,8	50	3013006	124,50	ML
Längsprofilrost										
	Stahl	1000	173	9	687	5,1	50	133625	210,75	ML
	verzinkt	500	173	9	687	2,5	24	133626	143,50	ML
	Edelstahl	1000	173	9	687	5,1	50	133627	548,00	ML
		500	173	9	687	2,6	10	133628	328,75	ML
Längsstegrost										
	Edelstahl	1000	173	6	668	6,4	50	133633	557,00	ML
		500	173	6	668	3,1	24	133634	346,25	ML
Compositrost Microgrip (schwarz)										
	Kunststoff	500	173	–	203	1,6	50	3002677	68,00	ML

Klasse C 250

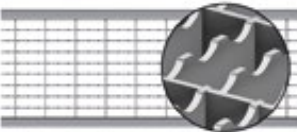
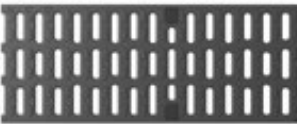



- Roste gemäß DIN EN 1433 / DIN 19580
- Mit schraubloser Arretierung Drainlock

	Werkstoff	Maß der Ein-		Einlauf- querschnitt	Gewicht	VPE	Artikel-Nr.	Preis/Stk.		RG			
		Abmessungen						lauffö- öffnung	[cm ² /m]		[kg]	[Stk]	[EUR]
		Länge	Breite										
		[mm]	[mm]	[mm]									
Maschenrost Q+													
	Stahl	1000	173	30 x 10	1200	5,8	50	133605	273,25	ML			
	verzinkt	500	173	30 x 10	1200	2,9	25	133606	191,25	ML			
	Edelstahl	1000	173	30 x 10	1200	5,7	40	133607	564,00	ML			
		500	173	30 x 10	1200	2,9	24	133608	395,50	ML			
Maschenrost Q+ R11													
	Stahl	1000	173	30 x 10	1183	6,1	50	3013007	304,75	ML			
	verzinkt	500	173	30 x 10	1183	3,0	50	3013008	203,50	ML			
Compositrost Microgrip (schwarz)													
	Kunststoff	500	173	10	203	1,6	50	3002676	76,00	ML			
Stegrost													
	Gusseisen EN-GJS	500	173	12	578	5,3	50	13070	76,75	ML			
Längsstabgussrost in Maschenoptik													
	Gusseisen EN-GJS	500	173	29 x 12	595	5,3	50	13073	76,75	ML			

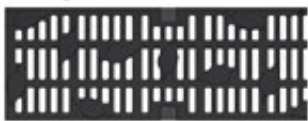

Multiline Seal in V 150 (NW 150 mm)

Roste

1

	Werkstoff	Maß der Ein-		Einlauf- querschnitt	Gewicht	VPE	Artikel-Nr.	Preis/Stk.	RG	
		Abmessungen								lauföffnung
		Länge	Breite							
[mm]	[mm]	[mm]	[cm ² /m]	[kg]	[Stk]	[EUR]				
Flag										
	Gusseisen EN-GJS	500	173	10	422	8,8	50	132153	104,50	ML
										
Leaf										
	Gusseisen EN-GJS	500	173	10	485,2	9	50	132148	104,50	ML
										
Nature										
	Gusseisen EN-GJS	500	173	–	265	9	50	132151	104,50	ML
										

Ausführung KTL-beschichtet auf Anfrage.

	Werkstoff	Abmessungen		Maß der Ein-	Einlauf-	Gewicht	VPE	Artikel-Nr.	Preis/Stk.	RG
		Länge	Breite	lauföffnung	querschnitt					
				[mm]	[mm]					
Ray										
	Gusseisen	500	173	52 x 14,5	700	5,4	50	132131	104,50	ML
Square										
	Gusseisen EN-GJS	500	173	13,8	380	9	50	132156	104,50	ML
Wave 180										
	Gusseisen EN-GJS	500	173	10	158	9,9	50	132165	104,50	ML

Ausführung KTL-beschichtet auf Anfrage.

Schlitzrahmen, Klasse C 250

- Neue Schlitzrahmengeneration ohne Schweißnähte
- Einliegend für optimales Abtropfen
- Mit seitlichem Schlitz 10,0 mm
- Mit Führungslasche
- Schlitzrahmen in Anlehnung an DIN EN 1433/DIN 19580
- Mit verstärkter Oberkante
- Schlitzhöhe 105 mm
- **Lieferung inkl. Abdeckstreifen als Bauzeitschutz**

	Werkstoff	Abmessungen			Maß der Einlauföffnung	Einlaufquerschnitt	Gewicht VPE	Artikel-Nr.	Preis/Stk.	RG
		Länge	Breite	Höhe						
		[mm]	[mm]	[mm]						

Schlitzrahmen



Stahl verzinkt	1000	173	105	10	100	6,56	40	446128	225,25	ML
	500	173	105	10	100	3,48	20	446129	134,00	ML
	1000	173	105	10	100	6,56	40	446131	432,00	ML
	500	173	105	10	100	3,48	20	446132	240,00	ML







Schlitzrahmen mit Revisionsöffnung



Stahl verzinkt	500	173	105	10	100	7,07	20	446130	277,25	ML
	Edelstahl	500	173	105	10	100	7,07	20	446133	466,25

Klasse D 400

- Roste gemäß DIN EN 1433 / DIN 19580
- Mit schraubloser Arretierung Drainlock

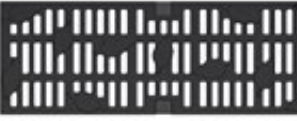

	Werkstoff	Maß der Ein-		Einlauf- querschnitt	Gewicht	VPE	Artikel-Nr.	Preis/Stk. RG			
		Abmessungen						Länge	Breite	[EUR]	ML
		[mm]	[mm]								
Maschenrost Q+											
	Stahl	1000	173	28 x 9	1050	8,0	50	133609	294,75	ML	
	verzinkt	500	173	28 x 9	1050	4,0	25	133610	207,50	ML	
	Edelstahl	1000	173	28 x 9	1050	8,0	40	133611	801,00	ML	
		500	173	28 x 9	1050	4,1	24	133612	561,00	ML	
Stegrost											
	Gusseisen EN-GJS	500	173	12	578	6,4	50	23164	84,25	ML	
Voronoi-Rost											
	Gusseisen EN-GJS	500	173	–	488	7,8	50	3003575	103,25	ML	
Flag											
	Gusseisen EN-GJS	500	173	10	422	8,8	50	132045	113,25	ML	
											
Leaf											
	Gusseisen EN-GJS	500	173	10	485,2	9	50	132066	112,00	ML	
											

Ausführung KTL-beschichtet auf Anfrage.

Multiline Seal in V 150 (NW 150 mm)

Roste

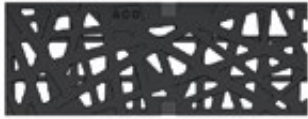
1

	Werkstoff	Maß der Ein-		Einlauf- querschnitt	Gewicht	VPE	Artikel-Nr.	Preis/Stk.	RG	
		Abmessungen								
		Länge	Breite							
	[mm]	[mm]	[mm]	[cm ² /m]	[kg]	[Stk]	[EUR]			
Nature										
	Gusseisen EN-GJS	500	173	–	265	9	50	132106	113,25	ML
										
Ray										
	Gusseisen	500	173	52 x 14,5	700	5,4	50	132109	113,25	ML
										
Square										
	Gusseisen EN-GJS	500	173	13,8	380	9	50	132077	113,25	ML
										
Wave 180										
	Gusseisen EN-GJS	500	173	10	158	9,9	50	132164	113,25	ML
										

Ausführung KTL-beschichtet auf Anfrage.

Schlitzrahmen, Klasse D 400

- Neue Schlitzrahmengeneration ohne Schweißnähte
- Einliegend für optimales Abtropfen
- Mit seitlichem Schlitz
- Mit Führungslasche
- Schlitzrahmen in Anlehnung an DIN EN 1433/DIN 19580
- Mit verstärkter Oberkante
- Schlitzhöhe 150 mm
- **Lieferung inkl. Abdeckstreifen als Bauzeitschutz**

Werkstoff	Abmessungen			Maß der Einlauföffnung	Einlaufquerschnitt	Gewicht	VPE	Artikel-Nr.	Preis/Stk. RG	
	Länge	Breite	Höhe						[EUR]	ML
	[mm]	[mm]	[mm]	[mm]	[cm ² /m]	[kg]	[Stk]			

Schlitzrahmen

Stahl verzinkt Edelstahl	1000	173	150	10	100	10,2	32	446033	269,00	ML
	500	173	150	10	100	5,2	20	446034	167,25	ML
	1000	173	150	10	100	10,2	32	446036	458,00	ML
	500	173	150	10	100	5,2	20	446037	291,75	ML

Schlitzrahmen mit Revisionsöffnung



Stahl verzinkt Edelstahl	500	173	150	10	100	10,9	20	446035	421,50	ML
	500	173	150	10	100	10,9	20	446038	563,00	ML

Multiline Seal in V 150 (NW 150 mm)

Roste

Klasse E 600

- Roste gemäß DIN EN 1433/DIN 19580
- Mit schraubloser Arretierung Drainlock

	Werkstoff	Maß der Ein-		Einlauf- querschnitt	Gewicht	VPE	Artikel-Nr.	Preis/Stk.		RG			
		Abmessungen						lauföffnung	[cm ² /m]		[kg]	[Stk]	[EUR]
		Länge	Breite										
		[mm]	[mm]	[mm]									
Stegrost													
	Gusseisen EN-GJS	500	173	12	578	7,8	50	133660	91,50	ML			
Längsstabgussrost													
	Gusseisen EN-GJS	500	173	25 x 12	514	8,2	50	133662	98,75	ML			
Abdeckplatte, geschlossen													
	Gusseisen EN-GJS	500	173	–	–	9,0	50	133664	102,75	ML			

Ausführung: Kantenschutz verzinkt, Edelstahl

ACO Produktvorteile

- Wasserdichter Rinnenstrang durch Seal in Technologie (gemäß IKT-Prüfsiegel D01398)
 - Serienmäßig mit EPDM-Dichtung im Rinnenstoß
 - Rinnenkörper aus beständigem ACO Polymerbeton
 - Gewohnt einfacher Einbau
- Für den Grundwasserschutz
- Für den Bauwerksschutz
- Für ein kontrolliertes Regenwasser-management
- Verbesserte Selbstreinigung durch V-Querschnitt und durchgängig glatte Rinnensohle
- Robuster Rinnenkörper
- Mit schraubloser Rostarretierung Drainlock

- Rinnensystem gemäß DIN EN 1433 / DIN 19580
- Nennweite 200 mm
- Klassen A 15 – E 600¹⁾
- Wahlweise in den Kantenschutz-ausführungen Stahl verzinkt oder Edelstahl

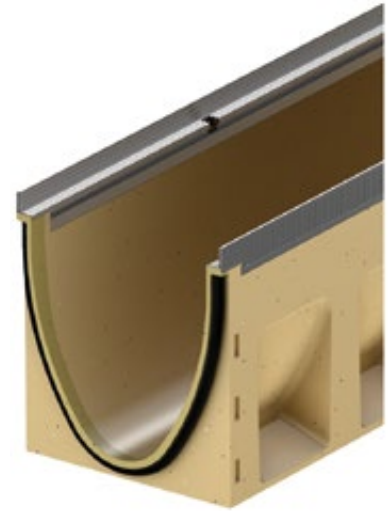

Rinnenkörper ohne Sohlengefälle, 1000 mm

- Wahlweise mit oder ohne senkrechtem, flüssigkeitsdichtem Rohranschluss
- Ausführung mit senkrechtem, flüssigkeitsdichtem Rohranschluss mit Lippenlabyrinthdichtung (LLD) aus NBR
- *) Rinnenkörper mit LLD-Rohranschluss haben eine 10 mm größere Bodenstärke als die anschließbaren Rinnenkörper
- Kombinationsmöglichkeiten für den Rinnenkörper (Beispiel):
 - Typ 0.0 - 0.0.2 - 0.1 - 0.2



Abmessungen			Typ	VPE	Stahl verzinkt			Edelstahl			RG	
Länge	Breite	Höhe			Gewicht	Artikel-Nr.	Preis	Gewicht	Artikel-Nr.	Preis		
[mm]	[mm]	[mm]	[Stk]	[kg]		[EUR]	[kg]		[EUR]			
	1000	235	265	0.0	9	40,9	133530	150,50	42,3	133730	322,50	ML
			290	5.0	9	43,6	133540	150,50	44,9	133740	322,50	ML
			315	10.0	9	46,2	133550	150,50	47,5	133750	322,50	ML
			365	20.0	6	51,5	133570	150,50	52,8	133770	322,50	ML

¹⁾ Ausnahme: Querentwässerung bei stark befahrenen Straßen.
Für diesen Einsatz empfehlen wir
ACO DRAIN® Monoblock RD 100/200 V.

Abmessungen			Typ	VPE	Stahl verzinkt			Edelstahl			RG
Länge	Breite	Höhe			Gewicht	Artikel-Nr.	Preis	Gewicht	Artikel-Nr.	Preis	
[mm]	[mm]	[mm]	[Stk]	[kg]	[EUR]	[kg]	[EUR]	[EUR]			

Mit LLD-Rohranschluss DN/OD 200

Abmessungen			Typ	VPE	Stahl verzinkt			Edelstahl			RG
Länge	Breite	Höhe			Gewicht	Artikel-Nr.	Preis	Gewicht	Artikel-Nr.	Preis	
[mm]	[mm]	[mm]	[Stk]	[kg]	[EUR]	[kg]	[EUR]	[EUR]			
1000	235	275 ^{*)}	0.0.2	6	42,8	133534	183,00	44,1	133734	348,25	ML
		300 ^{*)}	5.0.2	6	45,5	133544	183,00	46,9	133744	348,25	ML
		325 ^{*)}	10.0.2	6	48,2	133554	183,00	49,6	133754	348,25	ML
		375 ^{*)}	20.0.2	3	53,7	133574	183,00	55,0	133774	348,25	ML

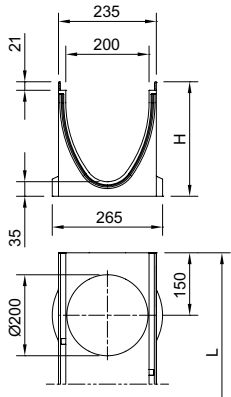

Rinnenkörper ohne Sohlgefälle, 500 mm

- Wahlweise mit oder ohne senkrecht, flüssigkeitsdichtem Rohranschluss
- Ausführung mit senkrecht, flüssigkeitsdichtem Rohranschluss mit Lippenlabyrinthdichtung (LLD) aus NBR
- *) Rinnenkörper mit LLD-Rohranschluss haben eine 10 mm größere Bodenstärke als die anschließbaren Rinnenkörper
- Mit seitlichen Vorformungen für Eck-, T- und Kreuzverbindungen



Abmessungen			Typ	VPE	Stahl verzinkt			Edelstahl			RG
Länge	Breite	Höhe			Gewicht	Artikel-Nr.	Preis	Gewicht	Artikel-Nr.	Preis	
[mm]	[mm]	[mm]	[Stk]	[kg]	[EUR]	[kg]	[EUR]	[EUR]			
500	235	265	0.1	6	20,0	133531	97,75	20,6	133731	228,00	ML
		290	5.1	6	21,2	133541	97,75	21,9	133741	228,00	ML
		315	10.1	6	22,5	133551	97,75	23,1	133751	228,00	ML
		365	20.1	6	25,0	133571	97,75	25,6	133771	228,00	ML

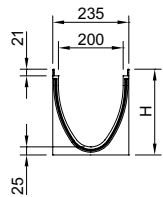

Mit LLD-Rohranschluss DN/OD 200

Abmessungen			Typ	VPE	Stahl verzinkt			Edelstahl			RG
Länge	Breite	Höhe			Gewicht	Artikel-Nr.	Preis	Gewicht	Artikel-Nr.	Preis	
[mm]	[mm]	[mm]	[Stk]	[kg]	[EUR]	[kg]	[EUR]	[EUR]			
500	235	275 ^{*)}	0.2	6	20,6	133532	115,75	21,2	133732	250,75	ML
		300 ^{*)}	5.2	6	21,9	133542	115,75	22,6	133742	250,75	ML
		325 ^{*)}	10.2	6	23,3	133552	115,75	23,9	133752	250,75	ML
		375 ^{*)}	20.2	6	25,9	133572	115,75	26,6	133772	250,75	ML

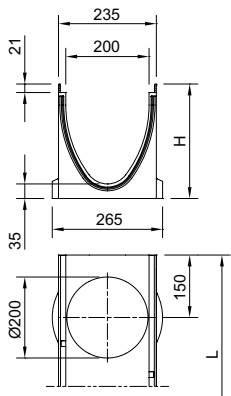

Multiline Seal in V 200 (NW 200 mm)

Rinnenkörper, Einlaufkästen und Zubehör

Rinnenkörper mit Sohlengefälle, 1000 mm

- Zur Verlegung mit integriertem Sohlengefälle 0,5 %
- Typ 1-10 für bis zu 10 m Stranglänge
- Ausschließlich Typ 5 und 10 sind direkt an den Einlaufkästen anschließbar
- Kombinationsmöglichkeiten für den Rinnenkörper:
 - Typ 5 – 5.0 – 5.0.2 – 5.1 – 5.2
 - Typ 10 – 10.0 – 10.0.2 – 10.1 – 10.2



Abmessungen			Typ	VPE	Stahl verzinkt			Edelstahl			RG
Länge	Breite	Höhe Anfang/Ende			Gewicht	Artikel-Nr.	Preis	Gewicht	Artikel-Nr.	Preis	
[mm]	[mm]	[mm]	[Stk]	[kg]		[EUR]	[kg]		[EUR]		
	265	270	1	6	41,4	133501	150,50	42,7	133701	322,50	ML
	270	275	2	6	41,9	133502	150,50	43,3	133702	322,50	ML
	275	280	3	6	42,5	133503	150,50	43,8	133703	322,50	ML
	280	285	4	6	43,0	133504	150,50	44,4	133704	322,50	ML
	285	290	5	6	43,4	133505	150,50	44,8	133705	322,50	ML
	290	295	6	6	44,0	133506	150,50	45,3	133706	322,50	ML
	295	300	7	6	44,5	133507	150,50	45,9	133707	322,50	ML
	300	305	8	6	45,1	133508	150,50	46,4	133708	322,50	ML
	305	310	9	6	45,6	133509	150,50	47,0	133709	322,50	ML
	310	315	10	6	46,0	133510	150,50	47,4	133710	322,50	ML

Rinnenkörper mit Sohlensprung (5 cm), 500 mm

- Zur Überbrückung des Sohlengefälles bei Verlegung im Stufengefälle
- Von Typ 10. - 20. (Sohlensprung von 5 cm)
- Aus Polymerbeton



Abmessungen			VPE	Stahl verzinkt			Edelstahl			RG	
Länge	Breite	Höhe		Gewicht	Artikel-Nr.	Preis	Gewicht	Artikel-Nr.	Preis		
[mm]	[mm]	[mm]	[Stk]	[kg]		[EUR]	[kg]		[EUR]		
	500	235	365	6	27,3	133577	150,50	28,0	133777	322,50	ML

Einlaufkästen, 500 mm

- Mit Lippenlabyrinthdichtung (LLD) aus NBR für horizontalen, flüssigkeitsdichten Rohranschluss
- Mit Schlammeimer aus Kunststoff PP
- Anschluss DN/OD 200 mit Muffenstopfen verschlossen



Abmessungen			Typ	VPE	Stahl verzinkt			Edelstahl			RG
Länge	Breite	Höhe			Gewicht	Artikel-Nr.	Preis	Gewicht	Artikel-Nr.	Preis	
[mm]	[mm]	[mm]	[Stk]	[kg]		[EUR]	[kg]		[EUR]		

Mit LLD-Rohranschluss DN/OD 160/200

	500	235	710	0	6	53,0	133591	484,75	53,6	133791	969,00	ML
				5	6	52,3	133592	484,75	53,0	133792	969,00	ML
				10	6	51,7	133593	484,75	52,3	133793	969,00	ML
				20	6	50,4	133594	484,75	51,0	133794	969,00	ML

Multiline Seal in V 200 (NW 200 mm)

Rinnenkörper, Einlaufkästen und Zubehör

Flachrinnen ohne Sohlgefälle, 1000 mm

- Wahlweise mit oder ohne senkrechtem, wasserdichtem Rohranschluss
- Ausführung mit senkrechtem, wasserdichtem Rohranschluss mit Lippenlabyrinthdichtung (LLD) aus NBR
- Passende Kombinationen in der Höhe (H) beispielhaft anhand der Ausführung Stahl verzinkt sind:
* 133511 und 133512 (H 120)



Abmessungen	VPE	Stahl verzinkt			Edelstahl			RG			
		Länge [mm]	Breite [mm]	Höhe Anfang/ Ende [mm]	Gewicht [kg]	Artikel-Nr.	Preis [EUR]		Gewicht [kg]	Artikel-Nr.	Preis [EUR]
	12	1000	235	120	18,7	133511	152,25	18,7	133711	326,00	ML

Mit LLD-Rohranschluss DN/OD 110

	3	1000	235	130	22,5	133512	185,00	22,5	133712	352,00	ML
--	---	------	-----	-----	------	--------	--------	------	--------	--------	----

Einlaufkästen für Flachrinnen, 500 mm

- Mit Lippenlabyrinthdichtung (LLD) aus NBR für horizontalen, wasserdichten Rohranschluss
- Mit Schlammeimer aus Kunststoff PP















Abmessungen			Typ	VPE	Stahl verzinkt			Edelstahl			RG
Länge	Breite	Höhe			Gewicht	Artikel-Nr.	Preis	Gewicht	Artikel-Nr.	Preis	
[mm]	[mm]	[mm]	[Stk]	[kg]		[EUR]	[kg]		[EUR]		

Mit LLD-Rohranschluss DN/OD 160 und DN/OD 200

	500	235	710	120	6	52,8	133515	490,00	52,8	133715	979,00	ML
--	-----	-----	-----	-----	---	------	--------	--------	------	--------	--------	----

Zubehör











	Beschreibung	Passend für	Gewicht	VPE	Artikel-Nr.	Preis/Stk.	RG
			[kg]	[Stk]		[EUR]	
Für Ausführung Stahl verzinkt							
	Kombistirnwand <ul style="list-style-type: none"> Für Rinnenanfang und -ende Aus Polymerbeton Mit Kantenschutz Stahl verzinkt Baulänge 30 mm 	■ V 200 S 0. – 20.	5,6	10	133585	79,25	ML
	Stirnwand für Rinnenende (LLD) <ul style="list-style-type: none"> Aus Polymerbeton Mit integrierter Lippenlabyrinthdichtung (LLD) DN/OD 200 für horizontalen, wasserdichten Rohranschluss Mit Kantenschutz Stahl verzinkt Baulänge 40 mm 	■ V 200 S 0.		6	133586	79,25	ML
		■ V 200 S 5.		6	133587	79,25	ML
		■ V 200 S 10.		6	133588	79,25	ML
		■ V 200 S 20.		6	133589	79,25	ML
	Adapter für Fließrichtungswechsel <ul style="list-style-type: none"> Aus Polymerbeton Mit Kantenschutz Stahl verzinkt Baulänge 40 mm Zum Ankleben an den Rinnenkörper 	■ V 200 S 0.		6	133538	111,50	ML
		■ V 200 S 5.		6	133548	111,50	ML
		■ V 200 S 10.		6	133558	111,50	ML
		■ V 200 S 20.		6	133578	111,50	ML
	Adapter für Eck-, T- und Kreuzverbindungen <ul style="list-style-type: none"> Aus Polymerbeton Mit Kantenschutz Stahl verzinkt Baulänge 30 mm Zum wasserdichten Anschluss von Eck-, T- und Kreuzverbindungen Zum Ankleben an den Rinnenkörper 	■ V 200 S 0.		6	133539	79,25	ML
		■ V 200 S 5.		6	133549	79,25	ML
		■ V 200 S 10.		6	133559	79,25	ML
		■ V 200 S 20.		6	133579	79,25	ML
	Stirnwand für Rinnenanfang (Flachrinne) <ul style="list-style-type: none"> Mit Kantenschutz Stahl verzinkt Baulänge 16 mm 	■ Multiline Seal in Flachrinnen	0,5	20	133517	71,75	ML
	Stirnwand für Rinnenende (Flachrinne) <ul style="list-style-type: none"> Mit Kantenschutz Stahl verzinkt Baulänge 16 mm 	■ Multiline Seal in Flachrinnen	0,5	20	133518	71,75	ML

Beschreibung	Passend für	Gewicht	VPE	Artikel-Nr.	Preis/Stk. RG	
					[kg]	[Stk]
Für Ausführung Edelstahl						
 <p>Kombistirnwand</p> <ul style="list-style-type: none"> ■ Für Rinnenanfang und -ende ■ Aus Polymerbeton ■ Mit Kantenschutz Edelstahl ■ Baulänge 30 mm 	■ V 200 E 0. – 20.	5,6	10	133785	149,00	ML
 <p>Stirnwand für Rinnenende (LLD)</p> <ul style="list-style-type: none"> ■ Aus Polymerbeton ■ Mit integrierter Lippenlabyrinthdichtung (LLD) DN/OD 200 für horizontalen, wasserdichten Rohranschluss ■ Mit Kantenschutz Edelstahl ■ Baulänge 40 mm 	■ V 200 E 0.		6	133786	149,00	ML
	■ V 200 E 5.		6	133787	149,00	ML
	■ V 200 E 10.		6	133788	149,00	ML
	■ V 200 E 20.		6	133789	149,00	ML
 <p>Adapter für Fließrichtungswechsel</p> <ul style="list-style-type: none"> ■ Aus Polymerbeton ■ Mit Kantenschutz Edelstahl ■ Baulänge 40 mm ■ Zum Ankleben an den Rinnenkörper 	■ V 200 E 0.		6	133738	204,50	ML
	■ V 200 E 5.		6	133748	204,50	ML
	■ V 200 E 10.		6	133758	204,50	ML
	■ V 200 E 20.		6	133778	204,50	ML
 <p>Adapter für Eck-, T- und Kreuzverbindungen</p> <ul style="list-style-type: none"> ■ Aus Polymerbeton ■ Mit Kantenschutz Edelstahl ■ Baulänge 30 mm ■ Zum wasserdichten Anschluss von Eck-, T- und Kreuzverbindungen ■ Zum Ankleben an den Rinnenkörper 	■ V 200 E 0.		6	133739	149,00	ML
	■ V 200 E 5.		6	133749	149,00	ML
	■ V 200 E 10.		6	133759	149,00	ML
	■ V 200 E 20.		6	133779	149,00	ML
 <p>Stirnwand für Rinnenanfang (Flachrinne)</p> <ul style="list-style-type: none"> ■ Mit Kantenschutz Edelstahl ■ Baulänge 16 mm 	■ Multiline Seal in Flachrinnen	0,5	20	133717	138,25	ML
 <p>Stirnwand für Rinnenende (Flachrinne)</p> <ul style="list-style-type: none"> ■ Mit Kantenschutz Edelstahl ■ Baulänge 16 mm 	■ Multiline Seal in Flachrinnen	0,5	20	133718	138,25	ML









Multiline Seal in V 200 (NW 200 mm)

Rinnenkörper, Einlaufkästen und Zubehör

1

	Beschreibung	Passend für	Gewicht		VPE	Artikel-Nr.	Preis/Stk.		RG
			[kg]	[Stk]			[EUR]		
Materialübergreifendes Zubehör									
	Silikonfett <ul style="list-style-type: none"> Entspricht der Leitlinie des UBA für Sanitärsmierstoffe, lebensmitteltechnischer Schmierstoff gemäß EN ISO 21469, Trinkwasser geeignet, O-Ring verträglich Inhalt: 23 g 	Seal in Technologie <ul style="list-style-type: none"> NW 200 <ul style="list-style-type: none"> Typ 0.0: ca. 20 Rinnenstöße Typ 10.0: ca. 15 Rinnenstöße Typ 20.0: ca. 12 Rinnenstöße 	0,1	40		132495	7,20	ML	
	Geruchsverschluss <ul style="list-style-type: none"> Edelstahl (V2A) DN/OD 200 	<ul style="list-style-type: none"> Multiline Seal in PowerDrain Seal in 	1,2	4		133799	127,00	ML	
	Rohrstutzen <ul style="list-style-type: none"> PVC DN/OD 160 Länge: 150 mm 	<ul style="list-style-type: none"> Rinnenkörper und Einlaufkästen mit Abgang DN/OD 160 	0,5	50		00058	20,25	SZ	
	Rohrstutzen <ul style="list-style-type: none"> PVC DN/OD 200 Länge: 200 mm 	<ul style="list-style-type: none"> Rinnenkörper und Einlaufkästen mit Abgang DN/OD 200 	0,6	1		02723	28,75	SZ	
	Geruchsverschluss <ul style="list-style-type: none"> PVC DN/OD 160 	<ul style="list-style-type: none"> Einlaufkästen mit Abgang DN/OD 160 	1,9	5		02638	51,00	SZ	
	Zwischenelement (Edelstahl) <ul style="list-style-type: none"> Edelstahl Mit Pressdichtungsflansch zum Anschluss von Dichtungsbahnen Mit Sickeröffnungen DN/OD 110 	<ul style="list-style-type: none"> Rinnenkörper mit senkrechtem Abgang DN/OD 110 	5,0	30		01043	931,00	SZ	
	Zwischenelement (Gusseisen) <ul style="list-style-type: none"> Gusseisen EN-GJS Mit Pressdichtungsflansch zum Anschluss von Dichtungsbahnen Mit Sickeröffnungen 	<ul style="list-style-type: none"> Rinnenkörper mit senkrechtem Abgang DN/OD 110 	13,1	40		7034.10.12	465,00	SZ	
	Zwischenelement (Gusseisen) <ul style="list-style-type: none"> Gusseisen EN-GJS Mit Pressdichtungsflansch zum Anschluss von Dichtungsbahnen Mit Sickeröffnungen 	<ul style="list-style-type: none"> Rinnenkörper mit senkrechtem Abgang DN/OD 160 	14,4	40		7036.10.12	520,00	SZ	
	Brandschutz-Einsatz <ul style="list-style-type: none"> Hinweis: <ul style="list-style-type: none"> Der Abflusswert wird durch Einsatz reduziert Bei Kernlochbohrung muss Fit-in mit eingebaut werden aBG: Z-19.53-2439 abZ: Z-19.17-2430 	<ul style="list-style-type: none"> Zwischenelement (Gusseisen) <ul style="list-style-type: none"> Art. 7034.10.12 	0,5	5		7034.20.02	137,25	SZ	
	Polyesterklebemasse <ul style="list-style-type: none"> Für bauseitiges Verkleben 0,5 kg Gebinde 	<ul style="list-style-type: none"> Zum Verkleben von Polymerbeton- und NEXITE®-Fertigteilen 	0,9	10		02163	47,25	SZ	
	Herausnehmbarer Schmutzfang <ul style="list-style-type: none"> Für senkrechten Abgang DN/OD 110 Edelstahl (V2A) 	<ul style="list-style-type: none"> Multiline Seal in Flachrinnen <ul style="list-style-type: none"> DN/OD 110 	0,3	14		132378	88,75	ML	

Dienstleistungen (Zuschneide, Bohrungen, werkseitiges Verkleben) finden Sie im Kapitel „Allgemeines“ auf Seite 493.



Beschreibung	Passend für	Gewicht	VPE	Artikel-Nr.	Preis/Stk. RG	
					[kg]	[Stk]
Zubehör für Roste						
 Rosthaken ■ Zum Ausheben der Abdeckroste ■ Stahl verzinkt	■ Abdeckroste	0,3	10	3000679	29,25	SZ
 Rosthaken, klein ■ Zum Ausheben der Abdeckroste ■ Stahl, schwarz lackiert	■ Maschenrost Q ⁺ ■ Compositrost ■ Längsprofilrost ■ Längsstegrost	0,25	10	01367	30,00	SZ
 Rosthaken für Revisionsöffnung ■ Zum Ausheben der Revisionsöffnung sind 2 Rosthaken nötig ■ Stahl verzinkt	■ Schlitzrahmen mit Revisionsöffnung	0,5	40	445947	16,00	SZ
 Basisset Lichtpunkt ■ Trafo ■ Durchgangs- und Endpunkt ■ 1 x Verbindungskabel 650 mm	■ Stegrost für Lichtpunkt <input type="checkbox"/> Lichtfarbe weiß <input type="checkbox"/> Lichtfarbe blau	3,0	4	3003612 ¹⁾	1.267,00	ML
 Kabel Lichtpunkt ■ Zur Überbrückung von Leerrosten	■ Stegrost für Lichtpunkt <input type="checkbox"/> Länge: 0,65 Meter <input type="checkbox"/> Länge: 2 Meter <input type="checkbox"/> Länge: 5 Meter	0,2	10	3003616 ¹⁾	120,50	ML
		0,7	5	3003617 ¹⁾	123,75	ML
		1,7	5	3003618 ¹⁾	139,25	ML
 Erweiterungsset Lichtpunkt ■ Lichtpunkt	■ Stegrost für Lichtpunkt <input type="checkbox"/> Lichtfarbe weiß <input type="checkbox"/> Lichtfarbe blau	1,1	4	3003614 ¹⁾	441,25	ML
			4	3003615 ¹⁾	441,25	ML
 Endkappe für Schlitzrahmen ■ Zum Abdecken der seitlichen Öffnungen ■ Rostfreier Stahl ■ 2 Stück	■ Schlitzrahmen, C 250	0,1	1	446432	25,25	ML
 Endkappe für Schlitzrahmen ■ Zum Abdecken der seitlichen Öffnungen ■ Rostfreier Stahl ■ 2 Stück	■ Schlitzrahmen, D 400	0,2	1	446433	37,75	ML

¹⁾ Lieferzeit auf Anfrage.

Roste

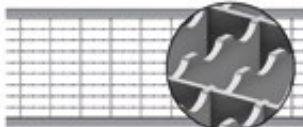

Klasse B 125

- Roste gemäß DIN EN 1433/DIN 19580
- Mit schraubloser Arretierung Drainlock

	Werkstoff	Abmessungen		Maß der Ein-	Einlauf-	Gewicht	VPE	Artikel-Nr.	Preis/Stk.	RG
		Länge	Breite	lauföffnung	querschnitt					
				[mm]	[mm]					
[mm]	[mm]	[mm]	[cm ² /m]	[kg]	[Stk]	[EUR]				
Maschenrost Q+										
	Stahl	1000	223	30 x 10	1575	7,4	48	133613	194,25	ML
	verzinkt	500	223	30 x 10	1575	3,6	24	133614	130,50	ML
	Edelstahl	1000	223	30 x 10	1575	7,2	48	133615	650,00	ML
		500	223	30 x 10	1575	3,7	10	133616	387,25	ML
Maschenrost Q+ R11										
	Stahl	1000	223	30 x 10	1575	7,6	50	3013009	242,50	ML
	verzinkt	500	223	30 x 10	1575	3,8	50	3013040	152,00	ML
Längsprofilrost										
	Stahl	1000	223	9	846	7,4	50	133629	270,25	ML
	verzinkt	500	223	9	846	3,6	24	133630	177,75	ML
	Edelstahl	1000	223	9	846	7,4	50	133631	658,00	ML
		500	223	9	846	3,7	10	133632	395,50	ML
Längsstegrost										
	Edelstahl	1000	223	6	867	8,1	50	133635	682,00	ML
		500	223	6	867	4,0	10	133636	413,00	ML

Klasse C 250

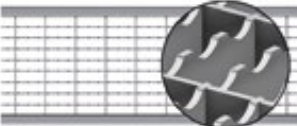



- Roste gemäß DIN EN 1433 / DIN 19580
- Mit schraubloser Arretierung Drainlock

	Werkstoff	Abmessungen		Maß der Ein-	Einlauf-	Gewicht	VPE	Artikel-Nr.	Preis/Stk.	RG
		Länge	Breite	lauföffnung	querschnitt					
				[mm]	[mm]					
[mm]	[mm]	[mm]	[cm ² /m]	[kg]	[Stk]	[EUR]				
Maschenrost Q+										
	Stahl	1000	223	28 x 9	1375	10,7	48	133617	336,00	ML
	verzinkt	500	223	28 x 9	1375	5,2	24	133618	234,25	ML
	Edelstahl	1000	223	28 x 9	1375	10,7	48	133619	1.009,00	ML
		500	223	28 x 9	1375	5,3	16	133620	706,00	ML
Maschenrost Q+ R11										
	Stahl	1000	223	30 x 10	1377	10,8	50	3013041	374,00	ML
	verzinkt	500	223	30 x 10	1377	5,3	50	3013042	253,25	ML
Stegrost										
	Gusseisen EN-GJS	500	223	12	740	8,6	50	13470	122,25	ML
Längsstabgussrost in Maschenoptik										
	Gusseisen EN-GJS	500	223	31 x 14	905	7,5	50	13473	122,25	ML



Multiline Seal in V 200 (NW 200 mm)

Roste

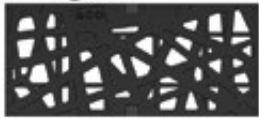
1

	Werkstoff	Maß der Ein-		Einlauf- querschnitt	Gewicht	VPE	Artikel-Nr.	Preis/Stk.	RG	
		Abmessungen								lauföffnung
		Länge	Breite							
[mm]	[mm]	[mm]	[cm ² /m]	[kg]	[Stk]	[EUR]				
Flag										
 	Gusseisen EN-GJS	500	223	12	630	12,6	50	132154	129,75	ML
Leaf										
 	Gusseisen EN-GJS	500	223	10	520	13,1	50	132149	129,75	ML
Nature										
 	Gusseisen EN-GJS	500	223	–	374	12,5	50	132160	129,75	ML

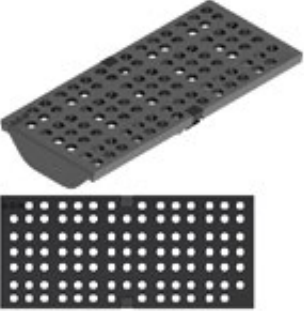
Ausführung KTL-beschichtet auf Anfrage.

	Werkstoff	Abmessungen		Maß der Ein-	Einlauf-	Gewicht	VPE	Artikel-Nr.	Preis/Stk. RG		
		Länge	Breite	lauföffnung	querschnitt				[EUR]	ML	
				[mm]	[mm]						[mm]
Ray											
	Gusseisen	500	223	80 x 12	735	12,0	50	132158	129,75	ML	
Square											
	Gusseisen EN-GJS	500	223	18	464	13,3	50	132157	129,75	ML	
Wave 180											
	Gusseisen EN-GJS	500	223	–	–	13,0	50	132167	129,75	ML	

Ausführung KTL-beschichtet auf Anfrage.

Schlitzrahmen, Klasse C 250

Werkstoff	Abmessungen			Maß der Einlauföffnung	Gewicht	VPE	Artikel-Nr.	Preis/Stk.	RG
	Länge	Breite	Höhe						
	[mm]	[mm]	[mm]	[mm]	[kg]	[Stk]	[EUR]		

Schlitzrahmen



Stahl verzinkt	1000	223	105	10	6,13	36	446134	297,00	ML
	500	223	105	10	3,15	20	446135	165,25	ML
	1000	223	105	10	6,13	36	446137	545,00	ML
	500	223	105	10	3,15	20	446138	292,75	ML





Schlitzrahmen mit Revisionsöffnung



Stahl verzinkt	500	223	105	10	8,04	20	446136	355,00	ML
	Edelstahl	500	223	105	10	8,04	20	446139	575,00

Klasse D 400





- Roste gemäß DIN EN 1433 / DIN 19580
- Mit schraubloser Arretierung Drainlock

	Werkstoff	Maß der Ein-		Einlauf- querschnitt	Gewicht	VPE	Artikel-Nr.	Preis/Stk. RG					
		Abmessungen						Länge	Breite	[kg]	[Stk]	[EUR]	ML
		[mm]	[mm]										
Maschenrost Q+													
	Stahl	1000	223	28 x 9	1375	12,9	48	133621	433,50	ML			
	verzinkt	500	223	28 x 9	1375	6,4	24	133622	302,00	ML			
	Edelstahl	1000	223	28 x 9	1375	13,0	48	133623	1.207,00	ML			
		500	223	28 x 9	1375	6,5	16	133624	841,00	ML			
Stegrost													
	Gusseisen EN-GJS	500	223	12	740	9,8	50	23224	125,50	ML			
Stegrost für Lichtpunkt, mit Öffnung													
	Gusseisen EN-GJS, KTL-be- schichtet	500	223	–	715	9,6	50	13478	183,00	ML			
Stegrost für Lichtpunkt, ohne Öffnung													
	Gusseisen EN-GJS, KTL-be- schichtet	500	223	–	740	11,6	50	13477	168,50	ML			



Multiline Seal in V 200 (NW 200 mm)

Roste

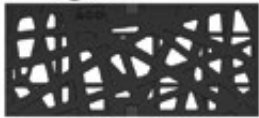
1

	Werkstoff	Maß der Ein-		Einlauf- querschnitt	Gewicht	VPE	Artikel-Nr.	Preis/Stk.	RG	
		Abmessungen								lauföffnung
		Länge	Breite							
[mm]	[mm]	[mm]	[cm ² /m]	[kg]	[Stk]	[EUR]				
Flag										
 	Gusseisen EN-GJS	500	223	12	630	12,6	50	132041	150,75	ML
Leaf										
 	Gusseisen EN-GJS	500	223	10	520	13,1	50	132129	150,75	ML
Nature										
 	Gusseisen EN-GJS	500	223	–	374	12,5	50	132159	150,75	ML

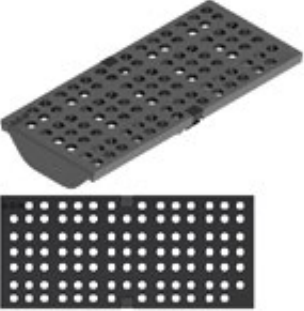
Ausführung KTL-beschichtet auf Anfrage.

	Werkstoff	Abmessungen		Maß der Ein-	Einlauf-	Gewicht	VPE	Artikel-Nr.	Preis/Stk. RG		
		Länge	Breite	lauföffnung	querschnitt				[EUR]	ML	
				[mm]	[mm]						[mm]
Ray											
	Gusseisen	500	223	80 x 12	735	12,0	50	132090	150,75	ML	
Square											
	Gusseisen EN-GJS	500	223	18	464	13,3	50	132064	150,75	ML	
Wave 180											
	Gusseisen EN-GJS	500	223	–	–	13,0	50	132166	150,75	ML	

Ausführung KTL-beschichtet auf Anfrage.

Schlitzrahmen, Klasse D 400

Werkstoff	Abmessungen			Maß der Ein-	Gewicht	VPE	Artikel-Nr.	Preis/Stk.	RG
	Länge	Breite	Höhe	lauföffnung					
				[mm]					

Schlitzrahmen



Stahl verzinkt	1000	223	150	10	9,54	30	446045	393,50	ML
	500	223	150	10	4,78	5	446046	199,50	ML
Edelstahl	1000	223	150	10	9,54	24	446048	699,00	ML
	500	223	150	10	4,78	5	446049	388,25	ML



Schlitzrahmen mit Revisionsöffnung



Stahl verzinkt	500	223	150	10	12,36	5	446047	484,75	ML
Edelstahl	500	223	150	10	12,36	5	446050	756,00	ML

Klasse E 600

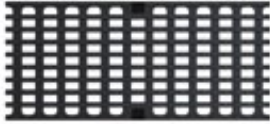
- Roste gemäß DIN EN 1433/DIN 19580
- Mit schraubloser Arretierung Drainlock

	Werkstoff	Abmessungen		Maß der Ein-	Einlauf-	Gewicht	VPE	Artikel-Nr.	Preis/Stk.	RG
		Länge	Breite	lauföffnung	querschnitt					
				[mm]	[mm]					
Stegrost										
	Gusseisen EN-GJS	500	223	12	740	10,7	50	133666	133,75	ML
Längsstabgussrost										
	Gusseisen EN-GJS	500	223	26 x 14	756	11,7	50	133668	147,50	ML
Abdeckplatte, geschlossen										
	Gusseisen EN-GJS	500	223	–	–	12,6	50	133670	156,25	ML

Ausführung: Kantenschutz verzinkt, Edelstahl

ACO Produktvorteile

- Wasserdichter Rinnenstrang durch Seal in Technologie (gemäß IKT-Prüfsiegel D01398)
 - Serienmäßig mit EPDM-Dichtung im Rinnenstoß
 - Rinnenkörper aus beständigem ACO Polymerbeton
 - Gewohnt einfacher Einbau
- Für den Grundwasserschutz
- Für den Bauwerksschutz
- Für ein kontrolliertes Regenwasser-management
- Verbesserte Selbstreinigung durch V-Querschnitt und durchgängig glatte Rinnensohle
- Robuster Rinnenkörper
- Mit schraubloser Rostarretierung Drainlock

- Rinnensystem gemäß DIN EN 1433 / DIN 19580
- Nennweite 300 mm
- Klassen A 15 – E 600¹⁾
- Wahlweise in den Kantenschutz-ausführungen Stahl verzinkt oder Edelstahl



Rinnenkörper ohne Sohlergefälle, 1000 mm

- Wahlweise mit oder ohne senkrechtem, flüssigkeitsdichtem Rohranschluss
- Ausführung mit senkrechtem, flüssigkeitsdichtem Rohranschluss mit Lippenlayrinthdichtung (LLD) aus NBR
- *) Rinnenkörper mit LLD-Rohranschluss haben eine 10 mm größere Bodenstärke als die anschließbaren Rinnenkörper
- Kombinationsmöglichkeiten für den Rinnenkörper (Beispiel):
 - Typ 10.0.2 passt zu Typ 10.0 - 10.1



	Abmessungen			Typ	VPE	Stahl verzinkt			Edelstahl			RG
	Länge	Breite	Höhe			Gewicht	Artikel-Nr.	Preis	Gewicht	Artikel-Nr.	Preis	
	[mm]	[mm]	[mm]			[kg]		[EUR]	[kg]		[EUR]	
	1000	350	370	0.0	4	64,5	153330	288,75	64,5	153430	577,00	ML
			420	10.0	4	68,1	153350	288,75	68,1	153450	577,00	ML
			470	20.0	4	78,7	153370	288,75	78,7	153470	577,00	ML

¹⁾ Ausnahme: Querentwässerung bei stark befahrenen Straßen.
Für diesen Einsatz empfehlen wir
ACO DRAIN® Monoblock RD 100/200 V.

Abmessungen			Typ	VPE	Stahl verzinkt			Edelstahl			RG
Länge	Breite	Höhe			Gewicht	Artikel-Nr.	Preis	Gewicht	Artikel-Nr.	Preis	
[mm]	[mm]	[mm]	[Stk]	[kg]	[EUR]	[kg]	[EUR]	[EUR]			

Mit LLD-Rohranschluss DN/OD 200

	1000	350	380°)	0.0.2	4	69,9	153334	304,00	69,9	153434	594,00	ML
			430°)	10.0.2	4	77,2	153354	304,00	77,2	153454	594,00	ML
			480°)	20.0.2	4	84,3	153374	304,00	84,3	153474	594,00	ML

Rinnenkörper ohne Sohlengefälle, 500 mm

- Wahlweise mit oder ohne senkrecht, flüssigkeitsdichtem Rohranschluss
- Ausführung mit senkrecht, flüssigkeitsdichtem Rohranschluss mit Lippenlabyrinthdichtung (LLD) aus NBR
- *) Rinnenkörper mit LLD-Rohranschluss haben ein 10 mm größere Bodenstärke als die anschließenden Rinnenkörper
- Typ 10.0.2 passt zu Typ 10.0 - 10.1



Abmessungen			Typ	VPE	Stahl verzinkt			Edelstahl			RG	
Länge	Breite	Höhe			Gewicht	Artikel-Nr.	Preis	Gewicht	Artikel-Nr.	Preis		
[mm]	[mm]	[mm]	[Stk]	[kg]	[EUR]	[kg]	[EUR]	[EUR]				
	500	350	370	0.1	4	39,3	153331	169,50	39,3	153431	340,00	ML
			420	10.1	4	43,1	153351	169,50	43,1	153451	340,00	ML
			470	20.1	4	46,8	153371	169,50	46,8	153471	340,00	ML

Mit LLD-Rohranschluss DN/OD 200

	500	350	380°)	0.2	4	39,4	153332	189,00	39,4	153432	354,50	ML
			430°)	10.2	4	43,3	153352	189,00	43,3	153452	354,50	ML
			480°)	20.2	4	47,0	153372	189,00	47,0	153472	354,50	ML

Multiline Seal in V 300 (NW 300 mm)

Rinnenkörper, Einlaufkästen und Zubehör

Rinnenkörper mit Sohlsprung (5 cm), 500 mm

- Zur Überbrückung des Sohlengefälles bei Verlegung im Stufengefälle
- Aus Polymerbeton



Abmessungen			Typ	VPE	Stahl verzinkt			Edelstahl			RG
Länge	Breite	Höhe			Gewicht	Artikel-Nr.	Preis	Gewicht	Artikel-Nr.	Preis	
[mm]	[mm]	[mm]	[Stk]	[kg]		[EUR]	[kg]		[EUR]		
	500	350	0-10	4	41,4	153376	288,75	41,4	153476	577,00	ML
			10-20	4	45,1	153377	288,75	45,1	153477	577,00	ML

Einlaufkästen, 500 mm

- Mit Lippenlabyrinthdichtung (LLD) aus NBR für horizontalen, flüssigkeitsdichten Rohranschluss
- Mit Schlammeimer aus verzinktem Stahl



Abmessungen			Typ	VPE	Stahl verzinkt			Edelstahl			RG
Länge	Breite	Höhe			Gewicht	Artikel-Nr.	Preis	Gewicht	Artikel-Nr.	Preis	
[mm]	[mm]	[mm]	[Stk]	[kg]	[EUR]	[kg]		[EUR]			

Mit LLD-Rohranschluss DN/OD 160

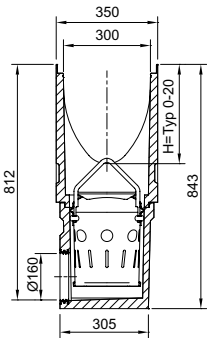



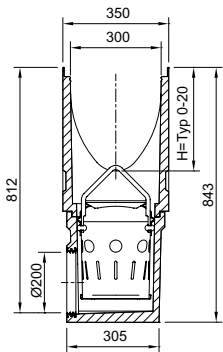

500	350	845	0	4	84,7	153391	843,00	84,7	153491	1.469,00	ML
			10	4	82,3	153393	843,00	82,3	153493	1.469,00	ML
			20	4	80,0	153394	843,00	80,0	153494	1.469,00	ML





Mit LLD-Rohranschluss DN/OD 200



500	350	845	0	4	83,7	153395	843,00	83,7	153495	1.469,00	ML
			10	4	81,3	153397	843,00	81,3	153497	1.469,00	ML
			20	4	79,0	153398	843,00	79,0	153498	1.469,00	ML





Zubehör



	Beschreibung	Passend für	Gewicht	VPE	Artikel-Nr.	Preis/Stk.	RG
				[kg]			
Für Ausführung Stahl verzinkt							
	Stirnwand für Rinnenanfang <ul style="list-style-type: none"> ■ Aus Polymerbeton ■ Mit Kantenschutz Stahl verzinkt ■ Baulänge 30 mm 			6	153365	107,50	ML
		■ V 300 S 0. - 20.	10,1				
	Stirnwand für Rinnende <ul style="list-style-type: none"> ■ Aus Polymerbeton ■ Mit Kantenschutz Stahl verzinkt ■ Baulänge 30 mm 			6	153385	107,50	ML
	Stirnwand für Rinnende <ul style="list-style-type: none"> ■ Aus Polymerbeton ■ Mit integrierter Lippenlabyrinthdichtung (LLD) DN/OD 200 für horizontalen, wasserdichten Rohranschluss ■ Mit Kantenschutz Stahl verzinkt ■ Baulänge 40 mm 	■ V 300 S 0.	10,2	6	153386	107,50	ML
		■ V 300 S 10.	10,2	6	153388	107,50	ML
		■ V 300 S 20.	13,6	6	153389	107,50	ML
	Adapter für Fließrichtungswechsel <ul style="list-style-type: none"> ■ Adapter für Fließrichtungswechsel ■ Aus Polymerbeton ■ Mit Kantenschutz Stahl verzinkt ■ Baulänge 40 mm 	■ V 300 S 0.	6,0	6	153378	128,00	ML
		■ V 300 S 10.	6,3	6	153380	128,00	ML
		■ V 300 S 20.	6,7	6	153381	128,00	ML
	Adapter für Eck-, T- und Kreuzverbindungen <ul style="list-style-type: none"> ■ Aus Polymerbeton ■ Mit Kantenschutz Stahl verzinkt ■ Baulänge 30 mm ■ Zum wasserdichten Anschluss von Adapter für Eck-, T- und Kreuzverbindungen ■ Zum Ankleben an den Rinnenkörper 	■ V 300 S 0.	6,4	6	153382	107,50	ML
		■ V 300 S 10.	6,9	6	153384	107,50	ML
		■ V 300 S 20.	7,4	6	153399	107,50	ML

Beschreibung	Passend für	Gewicht VPE		Artikel-Nr.	Preis/Stk. RG	
		[kg]	[Stk]		[EUR]	
Für Ausführung Edelstahl						
 Stirnwand für Rinnenanfang ■ Aus Polymerbeton ■ Mit Kantenschutz Edelstahl ■ Baulänge 30 mm		6	6	153465	163,00	ML
	■ V 300 E 0. - 20.	10,1				
 Stirnwand für Rinnenende ■ Aus Polymerbeton ■ Mit Kantenschutz Edelstahl ■ Baulänge 30 mm		6	6	153485	163,00	ML
 Stirnwand für Rinnenende ■ Aus Polymerbeton ■ Mit integrierter Lippenlabyrinthdichtung (LLD) DN/OD 200 für horizontalen, wasserdichten Rohranschluss ■ Mit Kantenschutz Edelstahl ■ Baulänge 40 mm	■ V 300 E 0.	10,2	6	153486	163,00	ML
	■ V 300 E 10.	11,9	6	153488	163,00	ML
	■ V 300 E 20.	13,6	6	153489	163,00	ML
 Adapter für Fließrichtungswechsel ■ Adapter für Fließrichtungswechsel ■ Aus Polymerbeton ■ Mit Kantenschutz Edelstahl ■ Baulänge 40 mm	■ V 300 E 0.	6,0	6	153478	228,00	ML
	■ V 300 E 10.	6,0	6	153480	228,00	ML
	■ V 300 E 20.	6,7	6	153481	228,00	ML
 Adapter für Eck-, T- und Kreuzverbindungen ■ Aus Polymerbeton ■ Mit Kantenschutz Edelstahl ■ Baulänge 30 mm ■ Zum wasserdichten Anschluss von Adapter für Eck-, T- und Kreuzverbindungen ■ Zum Ankleben an den Rinnenkörper	■ V 300 E 0.	6,4	6	153482	163,00	ML
	■ V 300 E 10.	6,9	6	153484	163,00	ML
	■ V 300 E 20.	7,4	6	153499	163,00	ML

Multiline Seal in V 300 (NW 300 mm)

Rinnenkörper, Einlaufkästen und Zubehör

	Beschreibung	Passend für	Gewicht		VPE	Artikel-Nr.	Preis/Stk.		RG
			[kg]	[Stk]			[EUR]		
Materialübergreifendes Zubehör									
	Silikonfett <ul style="list-style-type: none"> Entspricht der Leitlinie des UBA für Sanitärschmierstoffe, lebensmitteltechnischer Schmierstoff gemäß EN ISO 21469, Trinkwasser geeignet, O-Ring verträglich Inhalt: 23 g 	Seal in Technologie <ul style="list-style-type: none"> NW 300 <ul style="list-style-type: none"> Typ 0.0: ca. 10 Rinnenstöße Typ 10.0: ca. 7 Rinnenstöße Typ 20.0: ca. 5 Rinnenstöße 	0,1	40		132495	7,20	ML	
	Rohrstutzen <ul style="list-style-type: none"> PVC DN/OD 160 Länge: 150 mm 	<ul style="list-style-type: none"> Rinnenkörper und Einlaufkästen mit Abgang DN/OD 160 	0,5	50		00058	20,25	SZ	
	Rohrstutzen <ul style="list-style-type: none"> PVC DN/OD 200 Länge: 200 mm 	<ul style="list-style-type: none"> Rinnenkörper und Einlaufkästen mit Abgang DN/OD 200 	0,6	1		02723	28,75	SZ	
	Geruchsverschluss <ul style="list-style-type: none"> PVC DN/OD 160 	<ul style="list-style-type: none"> Einlaufkästen mit Abgang DN/OD 160 	1,9	5		02638	51,00	SZ	
	Polyesterklebemasse <ul style="list-style-type: none"> Für bauseitiges Verkleben 0,5 kg Gebinde 	<ul style="list-style-type: none"> Zum Verkleben von Polymerbeton- und NEXITE®-Fertigteilen 	0,9	10		02163	47,25	SZ	

Beschreibung	Passend für	Gewicht VPE		Artikel-Nr.	Preis/Stk. RG	
		[kg]	[Stk]		[EUR]	
Zubehör für Roste						
 Rosthaken ■ Zum Ausheben der Abdeckroste ■ Stahl verzinkt	■ Abdeckroste	0,3	10	3000679	29,25	SZ
 Rosthaken, klein ■ Zum Ausheben der Abdeckroste ■ Stahl, schwarz lackiert	■ Maschenrost Q ⁺ ■ Compositrost ■ Längsprofilrost ■ Längsstegrost	0,25	10	01367	30,00	SZ

Roste

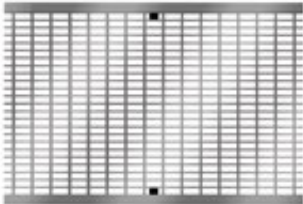

Klasse B 125

- Roste gemäß DIN EN 1433/DIN 19580
- Mit schraubloser Arretierung Drainlock

Werkstoff	Abmessungen		Maß der Einlauföffnung	Einlaufquerschnitt	Gewicht	VPE	Artikel-Nr.	Preis/Stk.	RG	
	Länge	Breite								
	[mm]	[mm]	[mm]	[cm ² /m]						
Maschenrost Q+										
	Stahl verzinkt	500	338	30 x 10	2028	10,3	40	133674	258,00	ML
	Edelstahl	500	338	30 x 10	2028	10,3	40	133677	843,00	ML

Klasse C 250

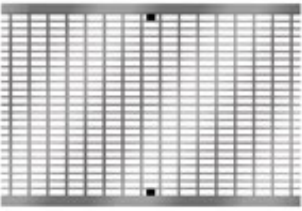
- Roste gemäß DIN EN 1433 / DIN 19580
- Mit schraubloser Arretierung Drainlock

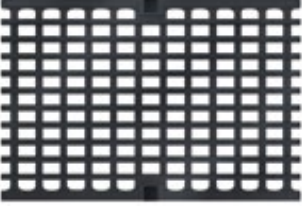

	Werkstoff	Abmessungen		Maß der Ein-	Einlauf-	Gewicht	VPE	Artikel-Nr.	Preis/Stk.	RG
		Länge	Breite	lauföffnung	querschnitt					
				[mm]	[mm]					
Maschenrost Q+										
	Stahl verzinkt	500	338	30 x 10	2038	15,5	40	133675	306,25	ML
	Edelstahl	500	338	30 x 10	2038	15,5	15	133678	1.033,00	ML
Stegrost										
	Gusseisen EN-GJS	500	338	12	1146	17,9	40	13870	228,00	ML
Längsstabgussrost in Maschenoptik										
	Gusseisen EN-GJS	500	338	30 x 18	1381	16,3	40	13873	228,00	ML

Multiline Seal in V 300 (NW 300 mm)

Roste

Klasse D 400

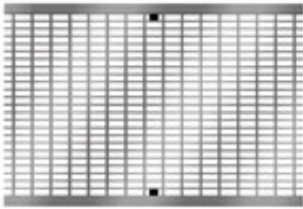
- Roste gemäß DIN EN 1433/DIN 19580
- Mit schraubloser Arretierung Drainlock

	Werkstoff	Abmessungen		Maß der Einlauföffnung [mm]	Einlaufquerschnitt [cm ² /m]	Gewicht [kg]	VPE [Stk]	Artikel-Nr.	Preis/Stk.	RG
		Länge	Breite							
		[mm]	[mm]							
Maschenrost Q+										
	Stahl verzinkt	500	338	30 x 10	2038	15,5	40	133676	372,00	ML
	Edelstahl	500	338	30 x 10	2038	15,5	15	133679	1.259,00	ML
Stegrost										
	Gusseisen EN-GJS	500	338	12	1146	23,0	40	13871	254,75	ML

Klasse E 600

- Roste gemäß DIN EN 1433 / DIN 19580
- Mit schraubloser Arretierung Drainlock

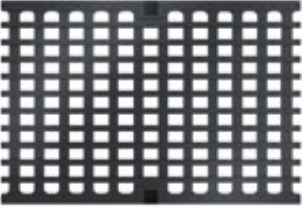
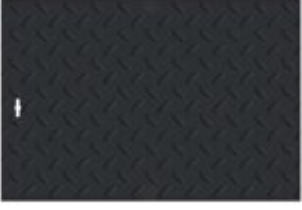
	Werkstoff	Abmessungen		Maß der Ein-	Einlauf-	Gewicht	VPE	Artikel-Nr.	Preis/Stk. RG	
		Länge	Breite	lauföffnung	querschnitt				[EUR]	ML
				[mm]	[mm]					
Stegrost										
	Gusseisen EN-GJS	500	338	12	1146	23,0	40	13871	254,75	ML
Längsstabgussrost in Maschenoptik										
	Gusseisen EN-GJS	500	338	25 x 18	1146	24,6	40	13874	300,00	ML
Abdeckplatte, geschlossen										
	Gusseisen EN-GJS	500	338	–	–	25,8	40	13872	297,00	ML

Ausführung: Kantenschutz verzinkt, Edelstahl, Gusseisen

ACO Produktvorteile

- Mit ACO DRAIN® Sicherheitsfalz (SF)
- Mit schraubloser Arretierung Drainlock
- Rinnenkörper aus Polymerbeton

- Rinnensystem gemäß DIN EN 1433 / DIN 19580
- Nennweite 100 mm
- Klassen A 15 – E 600¹⁾
- Wahlweise in den Kantenschutzausführungen Stahl verzinkt, Edelstahl oder Gusseisen EN-GJS



Ausführung: Stahl verzinkt



Ausführung: Edelstahl



Ausführung: Gusseisen

Flachrinnen ohne Sohlengefälle, 1000 mm

- Wahlweise mit oder ohne senkrechtem, flüssigkeitsdichtem Rohranschluss
- Ausführung mit senkrechtem, flüssigkeitsdichtem Rohranschluss mit Lippenlabyrinthdichtung (LLD) aus NBR
- Passende Kombinationen in der Bauhöhe (BH) beispielhaft anhand der Ausführung Stahl verzinkt sind:
 - 12327 und 12328 (BH 60)
 - 12323 und 12324 (BH 80)
 - 12321 und 12322 (BH 100)

Abmessungen				VPE	Stahl verzinkt			Edelstahl			Gusseisen			RG
Länge	Breite	Höhe		[Stk]	Ge-wicht	Artikel-Nr.	Preis	Ge-wicht	Artikel-Nr.	Preis	Ge-wicht	Artikel-Nr.	Preis	
		Anfang/Ende	[mm]											
1000	135	21	60	48	9,5	12327	95,00	9,5	12427	205,75	–	–	–	ML
			80	30	11,9	12323	95,00	11,9	12423	205,75	12,4	12523 ^{2), 3)}	147,50	ML
			100	30	13,8	12321	95,00	13,8	12421	205,75	14,3	12521 ^{2), 3)}	147,50	ML

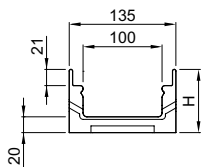

¹⁾ Ausnahme: Querentwässerung bei stark befahrenen Straßen:
Für diesen Einsatz empfehlen wir
ACO DRAIN® Monoblock RD 100/200 V.

²⁾ abweichende VPE: 20 Stk. statt 30 Stk.



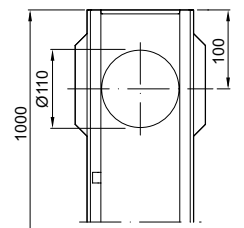
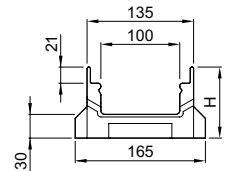
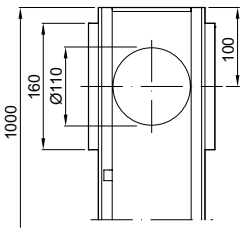
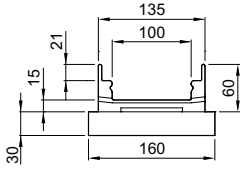

³⁾ abweichende RG: PD statt ML

Roste für Rinnenkörper V 100 finden Sie ab Seite 38.









Abmessungen			VPE	Stahl verzinkt			Edelstahl			Gusseisen			RG
Länge	Breite	Höhe	[Stk]	Ge- wicht	Artikel- Nr.	Preis	Ge- wicht	Artikel- Nr.	Preis	Ge- wicht	Artikel- Nr.	Preis	
		Anfang/ Ende											
[mm]	[mm]	[mm]		[kg]		[EUR]	[kg]		[EUR]	[kg]		[EUR]	
Mit LLD-Rohranschluss DN/OD 110													
1000	135	60/90	30	10,8	12328	110,25	10,8	12428	220,25	-	-	-	ML
		90	10	14,6	12324	110,25	14,6	12424	220,25	15,1	12524 ³⁾	163,50	ML
1000	135	110	10	16,1	12322	110,25	16,1	12422	220,25	16,6	12522 ³⁾	163,50	ML



Zubehör

	Beschreibung	Passend für	Gewicht	VPE	Artikel-Nr.	Preis/Stk.	RG
			[kg]	[Stk]		[EUR]	
Für Ausführung Stahl verzinkt							
	Kombistirnwand (Flachrinne) <ul style="list-style-type: none"> Für Rinnenanfang und -ende Aus Polymerbeton Mit Kantenschutz Stahl verzinkt Baulänge 20 mm 	<ul style="list-style-type: none"> Multiline Flachrinne □ 60 mm □ 80 mm □ 100 mm 	0,5	20	12375	24,00	ML
			0,6	20	12381	24,00	ML
			0,7	20	12380	24,00	ML
	Stirnwand mit Stutzen für Rinnenende (Flachrinne) <ul style="list-style-type: none"> Stahl verzinkt Baulänge 4 mm 	<ul style="list-style-type: none"> Multiline Flachrinne □ 60 mm, DN/OD 50 □ 80 mm, DN/OD 50 □ 100 mm, DN/OD 75 	0,2	5	12376	25,50	ML
			0,3	5	12384	25,50	ML
			0,3	5	12383	25,50	ML
Für Ausführung Edelstahl							
	Kombistirnwand (Flachrinne) <ul style="list-style-type: none"> Für Rinnenanfang und -ende Aus Polymerbeton Mit Kantenschutz Edelstahl Baulänge 20 mm 	<ul style="list-style-type: none"> Multiline Flachrinne □ 60 mm □ 80 mm □ 100 mm 	0,5	20	12475	53,50	ML
			0,6	20	12481	53,50	ML
			0,7	20	12480	53,50	ML
	Stirnwand mit Stutzen für Rinnenende (Flachrinne) <ul style="list-style-type: none"> Aus Edelstahl Baulänge 6/4 mm 	<ul style="list-style-type: none"> Multiline Flachrinne □ 60 mm, DN/OD 50 □ 80 mm, DN/OD 50 □ 100 mm, DN/OD 75 	0,2	5	12476	68,00	ML
			0,3	5	12484	68,00	ML
			0,3	5	12483	68,00	ML
Für Ausführung Gusseisen							
	Kombistirnwand (Flachrinne) <ul style="list-style-type: none"> Für Rinnenanfang und -ende Aus Polymerbeton Mit Kantenschutz schwarz beschichtet Baulänge 20 mm 	<ul style="list-style-type: none"> Multiline Flachrinne □ 100 mm □ 80 mm 	0,7	20	12580	30,00	PD
			0,6	20	12581	30,00	PD

Roste für Rinnenkörper V 100 finden Sie ab Seite 38.

	Beschreibung	Passend für	Gewicht		Artikel-Nr.	Preis/Stk. RG	
			[kg]	[Stk]		[EUR]	
Materialübergreifendes Zubehör							
	Rohrstutzen ■ PVC ■ DN/OD 110 ■ Länge: 100 mm	■ Rinnenkörper und Einlaufkästen mit Abgang DN/OD 110	0,1	50	00056	5,50	SZ
	Zwischenelement (Edelstahl) ■ Edelstahl ■ Mit Pressdichtungsflansch zum Anschluss von Dichtungsbahnen ■ Mit Sickeröffnungen ■ DN/OD 110	■ Rinnenkörper mit senkrechtem Abgang DN/OD 110	5,0	30	01043	931,00	SZ
	Zwischenelement (Gusseisen) ■ Gusseisen EN-GJS ■ Mit Pressdichtungsflansch zum Anschluss von Dichtungsbahnen ■ Mit Sickeröffnungen	■ Rinnenkörper mit senkrechtem Abgang DN/OD 110	13,1	40	7034.10.12	465,00	SZ
	Brandschutz-Einsatz ■ Hinweis: □ Der Abflusswert wird durch Einsatz reduziert □ Bei Kernlochbohrung muss Fit-in mit eingebaut werden ■ aBG: Z-19.53-2439 ■ abZ: Z-19.17-2430	■ Zwischenelement (Gusseisen) □ Art. 7034.10.12	0,5	5	7034.20.02	137,25	SZ
	Polyesterklebemasse ■ Für bauseitiges Verkleben ■ 0,5 kg Gebinde	■ Zum Verkleben von Polymerbeton- und NEXITE®-Fertigteilen	0,9	10	02163	47,25	SZ
	Herausnehmbarer Schmutzfang ■ Für senkrechten Abgang DN/OD 110 ■ Edelstahl (V2A)	■ Multiline Flachrinnen □ DN/OD 110	0,3	14	132378	86,75	ML
Zubehör für Roste							
	Rosthaken ■ Zum Ausheben der Abdeckroste ■ Stahl verzinkt	■ Abdeckroste	0,3	10	3000679	29,25	SZ
	Rosthaken, klein ■ Zum Ausheben der Abdeckroste ■ Stahl, schwarz lackiert	■ Maschenrost Q ⁺ ■ Compositrost ■ Längsprofilrost ■ Längsstegrost	0,25	10	01367	30,00	SZ

Ausführung: Kantenschutz verzinkt, Edelstahl, Gusseisen

ACO Produktvorteile

- Mit ACO DRAIN® Sicherheitsfalz (SF)
- Mit schraubloser Arretierung Drainlock
- Rinnenkörper aus Polymerbeton

- Rinnensystem gemäß DIN EN 1433 / DIN 19580
- Nennweite 150 mm
- Klassen A 15 – E 600¹⁾
- Wahlweise in den Kantenschutzausführungen Stahl verzinkt, Edelstahl oder Gusseisen EN-GJS



Ausführung: Stahl verzinkt



Ausführung: Edelstahl



Ausführung: Gusseisen

Flachrinnen ohne Sohlgefälle, 1000 mm

- Wahlweise mit oder ohne senkrechtem, flüssigkeitsdichtem Rohranschluss
- Ausführung mit senkrechtem, flüssigkeitsdichtem Rohranschluss mit Lippenlabyrinthdichtung (LLD) aus NBR

Abmessungen				VPE	Stahl verzinkt			Edelstahl			Gusseisen			RG	
Länge	Breite	Höhe Anfang/Ende	[mm]	[mm]	[mm]	[Stk]	Ge-	Artikel-	Preis	Ge-	Artikel-	Preis	Ge-	Artikel-	Preis
							wicht	Nr.	[kg]	Nr.	[kg]	Nr.	[kg]	Nr.	[kg]
1000	185	120	16	19,4	12721	121,50	19,4	12821	264,75	19,4	12921 ²⁾	165,50	ML		

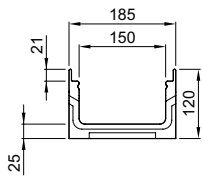



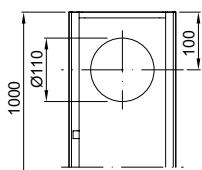

Mit LLD-Rohranschluss DN/OD 110

1000	185	120	4	18,4	12722	144,50	18,4	12822	279,25	18,4	12922 ²⁾	186,00	ML
------	-----	-----	---	------	-------	--------	------	-------	--------	------	---------------------	--------	----











Zubehör

Beschreibung	Passend für	Gewicht [kg]	VPE [Stk]	Artikel-Nr.	Preis/Stk. [EUR]	RG
Für Ausführung Stahl verzinkt						
 <p>Kombistirnwand (Flachrinne)</p> <ul style="list-style-type: none"> ■ Für Rinnenanfang und -ende ■ Aus Polymerbeton ■ Mit Kantenschutz Stahl verzinkt ■ Baulänge 20 mm 	■ Multiline Flachrinnen	1,0	20	12780	33,25	ML
 <p>Stirnwand mit Stutzen für Rinnenende (Flachrinne)</p> <ul style="list-style-type: none"> ■ Stahl verzinkt ■ Baulänge 4 mm 	<ul style="list-style-type: none"> ■ Multiline Flachrinnen □ 120 mm, DN/OD 75 	0,5	5	134113	71,75	ML
Für Ausführung Edelstahl						
 <p>Kombistirnwand (Flachrinne)</p> <ul style="list-style-type: none"> ■ Für Rinnenanfang und -ende ■ Aus Polymerbeton ■ Mit Kantenschutz Edelstahl ■ Baulänge 20 mm 	■ Multiline Flachrinne	1,0	20	12880	66,50	ML
 <p>Stirnwand mit Stutzen für Rinnenende (Flachrinne)</p> <ul style="list-style-type: none"> ■ Aus Edelstahl ■ Baulänge 4 mm 	<ul style="list-style-type: none"> ■ Multiline Flachrinnen □ 120 mm, DN/OD 75 	0,5	5	134114	80,00	ML
Für Ausführung Gusseisen						
 <p>Kombistirnwand (Flachrinne)</p> <ul style="list-style-type: none"> ■ Für Rinnenanfang und -ende ■ Aus Polymerbeton ■ Mit Kantenschutz schwarz beschichtet ■ Baulänge 20 mm 	■ Multiline Flachrinnen	1,0	20	12980	45,00	PD

Multiline V 150 (NW 150 mm)

Rinnenkörper, Einlaufkästen und Zubehör

	Beschreibung	Passend für	Gewicht		VPE	Artikel-Nr.	Preis/Stk.		RG
			[kg]	[Stk]			[EUR]		
Materialübergreifendes Zubehör									
	Rohrstutzen <ul style="list-style-type: none"> ■ PVC ■ DN/OD 110 ■ Länge: 100 mm 	<ul style="list-style-type: none"> ■ Rinnenkörper und Einlaufkästen mit Abgang DN/OD 110 	0,1	50		00056	5,50	SZ	
	Zwischenelement (Edelstahl) <ul style="list-style-type: none"> ■ Edelstahl ■ Mit Pressdichtungsflansch zum Anschluss von Dichtungsbahnen ■ Mit Sickeröffnungen ■ DN/OD 110 	<ul style="list-style-type: none"> ■ Rinnenkörper mit senkrechtem Abgang DN/OD 110 	5,0	30		01043	931,00	SZ	
	Zwischenelement (Gusseisen) <ul style="list-style-type: none"> ■ Gusseisen EN-GJS ■ Mit Pressdichtungsflansch zum Anschluss von Dichtungsbahnen ■ Mit Sickeröffnungen 	<ul style="list-style-type: none"> ■ Rinnenkörper mit senkrechtem Abgang DN/OD 110 	13,1	40		7034.10.12	465,00	SZ	
	Brandschutz-Einsatz <ul style="list-style-type: none"> ■ Hinweis: <ul style="list-style-type: none"> □ Der Abflusswert wird durch Einsatz reduziert □ Bei Kernlochbohrung muss Fit-in mit eingebaut werden ■ aBG: Z-19.53-2439 ■ abZ: Z-19.17-2430 	<ul style="list-style-type: none"> ■ Zwischenelement (Gusseisen) <ul style="list-style-type: none"> □ Art. 7034.10.12 	0,5	5		7034.20.02	137,25	SZ	
	Polyesterklebemasse <ul style="list-style-type: none"> ■ Für bauseitiges Verkleben ■ 0,5 kg Gebinde 	<ul style="list-style-type: none"> ■ Zum Verkleben von Polymerbeton- und NEXITE®-Fertigteilen 	0,9	10		02163	47,25	SZ	
	Herausnehmbarer Schmutzfang <ul style="list-style-type: none"> ■ Für senkrechten Abgang DN/OD 110 ■ Edelstahl (V2A) 	<ul style="list-style-type: none"> ■ Multiline Flachrinnen <ul style="list-style-type: none"> □ DN/OD 110 	0,3	14		132378	88,75	ML	
Zubehör für Roste									
	Rosthaken <ul style="list-style-type: none"> ■ Zum Ausheben der Abdeckroste ■ Stahl verzinkt 	<ul style="list-style-type: none"> ■ Abdeckroste 	0,3	10		3000679	29,25	SZ	
	Rosthaken, klein <ul style="list-style-type: none"> ■ Zum Ausheben der Abdeckroste ■ Stahl, schwarz lackiert 	<ul style="list-style-type: none"> ■ Maschenrost Q⁺ ■ Compositrost ■ Längsprofilrost ■ Längsstegrost 	0,25	10		01367	30,00	SZ	

Ausführung: Kantenschutz verzinkt, Edelstahl, Gusseisen

ACO Produktvorteile

- Mit ACO DRAIN® Sicherheitsfalz (SF)
- Mit schraubloser Arretierung Drainlock
- Rinnenkörper aus Polymerbeton

- Rinnensystem gemäß DIN EN 1433 / DIN 19580
- Nennweite 200 mm
- Klassen A 15 – E 600¹⁾
- Wahlweise in den Kantenschutzausführungen Stahl verzinkt, Edelstahl oder Gusseisen EN-GJS



Ausführung: Stahl verzinkt



Ausführung: Edelstahl



Ausführung: Gusseisen

Flachrinnen ohne Sohlgefälle, 1000 mm

- Wahlweise mit oder ohne senkrechtem, flüssigkeitsdichtem Rohranschluss
- Ausführung mit senkrechtem, flüssigkeitsdichtem Rohranschluss mit Lippenlabyrinthdichtung (LLD) aus NBR

Abmessungen	VPE	Stahl verzinkt			Edelstahl			Gusseisen			RG			
		Länge	Breite	Höhe Anfang/Ende	Ge-	Artikel-	Preis	Ge-	Artikel-	Preis		Ge-	Artikel-	Preis
					wicht	Nr.	[kg]	[kg]	[EUR]	[kg]		Nr.	[kg]	Nr.
	12	1000	235	120	21,6	13121	152,25	21,6	13221	326,00	23,1	13321 ²⁾	221,00	ML

Mit LLD-Rohranschluss DN/OD 110





	3	1000	235	120	21,3	13122	185,00	21,3	13222	352,00	21,9	13322 ²⁾	236,25	ML
--	---	------	-----	-----	------	-------	--------	------	-------	--------	------	---------------------	--------	----

¹⁾ Ausnahme: Querentwässerung bei stark befahrenen Straßen.
Für diesen Einsatz empfehlen wir
ACO DRAIN® Monoblock RD 100/200 V.

²⁾ abweichende RG: PD statt ML









Roste für Rinnenkörper V 200 finden Sie ab Seite 80.

Zubehör

	Beschreibung	Passend für	Gewicht	VPE	Artikel-Nr.	Preis/Stk. RG	
			[kg]	[Stk]		[EUR]	
Für Ausführung Stahl verzinkt							
	Kombistirnwand (Flachrinne) <ul style="list-style-type: none"> Für Rinnenanfang und -ende Aus Polymerbeton Mit Kantenschutz Stahl verzinkt Baulänge 20 mm 	<ul style="list-style-type: none"> Multiline Flachrinnen 	1,2	20	13180	41,50	ML
	Stirnwand mit Stutzen für Rinnenende (Flachrinne) <ul style="list-style-type: none"> Stahl verzinkt Baulänge 4 mm 	<ul style="list-style-type: none"> Multiline Flachrinnen □ 120 mm, DN/OD 75 	0,6	5	134173	80,00	ML
Für Ausführung Edelstahl							
	Kombistirnwand (Flachrinne) <ul style="list-style-type: none"> Für Rinnenanfang und -ende Aus Polymerbeton Mit Kantenschutz Edelstahl Baulänge 20 mm 	<ul style="list-style-type: none"> Multiline Flachrinnen 	1,3	20	13280	77,00	ML
	Stirnwand mit Stutzen für Rinnenende (Flachrinne) <ul style="list-style-type: none"> Aus Edelstahl Baulänge 4 mm 	<ul style="list-style-type: none"> Multiline Flachrinnen □ 120 mm, DN/OD 75 	0,6	5	134174	88,75	ML
Für Ausführung Gusseisen							
	Kombistirnwand (Flachrinne) <ul style="list-style-type: none"> Für Rinnenanfang und -ende Aus Polymerbeton Mit Kantenschutz schwarz beschichtet Baulänge 20 mm 	<ul style="list-style-type: none"> Multiline Flachrinnen 	1,4	20	13380	51,25	PD

Multiline V 200 (NW 200 mm)

Rinnenkörper, Einlaufkästen und Zubehör

	Beschreibung	Passend für	Gewicht		VPE	Artikel-Nr.	Preis/Stk.		RG
			[kg]	[Stk]			[EUR]		
Materialübergreifendes Zubehör									
	Rohrstutzen <ul style="list-style-type: none"> ■ PVC ■ DN/OD 110 ■ Länge: 100 mm 	<ul style="list-style-type: none"> ■ Rinnenkörper und Einlaufkästen mit Abgang DN/OD 110 	0,1	50		00056	5,50	SZ	
	Zwischenelement (Edelstahl) <ul style="list-style-type: none"> ■ Edelstahl ■ Mit Pressdichtungsflansch zum Anschluss von Dichtungsbahnen ■ Mit Sickeröffnungen ■ DN/OD 110 	<ul style="list-style-type: none"> ■ Rinnenkörper mit senkrechtem Abgang DN/OD 110 	5,0	30		01043	931,00	SZ	
	Zwischenelement (Gusseisen) <ul style="list-style-type: none"> ■ Gusseisen EN-GJS ■ Mit Pressdichtungsflansch zum Anschluss von Dichtungsbahnen ■ Mit Sickeröffnungen 	<ul style="list-style-type: none"> ■ Rinnenkörper mit senkrechtem Abgang DN/OD 110 	13,1	40		7034.10.12	465,00	SZ	
	Brandschutz-Einsatz <ul style="list-style-type: none"> ■ Hinweis: <ul style="list-style-type: none"> □ Der Abflusswert wird durch Einsatz reduziert □ Bei Kernlochbohrung muss Fit-in mit eingebaut werden ■ aBG: Z-19.53-2439 ■ abZ: Z-19.17-2430 	<ul style="list-style-type: none"> ■ Zwischenelement (Gusseisen) <ul style="list-style-type: none"> □ Art. 7034.10.12 	0,5	5		7034.20.02	137,25	SZ	
	Polyesterklebemasse <ul style="list-style-type: none"> ■ Für bauseitiges Verkleben ■ 0,5 kg Gebinde 	<ul style="list-style-type: none"> ■ Zum Verkleben von Polymerbeton- und NEXITE®-Fertigteilen 	0,9	10		02163	47,25	SZ	
	Herausnehmbarer Schmutzfang <ul style="list-style-type: none"> ■ Für senkrechten Abgang DN/OD 110 ■ Edelstahl (V2A) 	<ul style="list-style-type: none"> ■ Multiline Flachrinnen <ul style="list-style-type: none"> □ DN/OD 110 	0,3	14		132378	88,75	ML	
Zubehör für Roste									
	Rosthaken <ul style="list-style-type: none"> ■ Zum Ausheben der Abdeckroste ■ Stahl verzinkt 	<ul style="list-style-type: none"> ■ Abdeckroste 	0,3	10		3000679	29,25	SZ	
	Rosthaken, klein <ul style="list-style-type: none"> ■ Zum Ausheben der Abdeckroste ■ Stahl, schwarz lackiert 	<ul style="list-style-type: none"> ■ Maschenrost Q⁺ ■ Compositrost ■ Längsprofilrost ■ Längsstegrost 	0,25	10		01367	30,00	SZ	

Dienstleistungen (Zuschnitte, Bohrungen, werkseitiges Verkleben) finden Sie im Kapitel „Allgemeines“ auf Seite 493.

Roste für Rinnenkörper V 200 finden Sie ab Seite 80.

Ausführung: Kantenschutz verzinkt, Edelstahl, Gusseisen

ACO Produktvorteile

- Mit ACO DRAIN® Sicherheitsfalz (SF)
- Mit V-Querschnitt
- Mit schraubloser Arretierung Drainlock
- Rinnenkörper aus Polymerbeton

- Rinnensystem gemäß DIN EN 1433 / DIN 19580
- Nennweite 300 mm
- Klassen A 15 – E 600¹⁾
- Wahlweise in den Kantenschutzausführungen Stahl verzinkt, Edelstahl oder Gusseisen EN-GJS

Rinnenkörper ohne Sohlgefälle, 1000 mm

- Wahlweise mit oder ohne senkrechtem, flüssigkeitsdichtem Rohranschluss
- Ausführung mit senkrechtem, flüssigkeitsdichtem Rohranschluss mit Lippenlabyrinthdichtung (LLD) aus NBR
- Kombinationsmöglichkeiten für den Rinnenkörper (Beispiel):
 - 0.0 – 0.0.2 – 0.1 – 0.2
- *) Rinnenkörper mit LLD-Rohranschluss haben eine 10 mm größere Bodenstärke als die anschließenden Rinnenkörper
 - Beispiel: Typ 5.0.2 passt zu Typ 5, 5.0, 5.1



	Abmessungen			Typ	VPE	Gusseisen		RG	
	Länge	Breite	Höhe			Gewicht	Artikel-Nr.		Preis
	[mm]	[mm]	[mm]			[Stk]	[kg]		[EUR]
	1000	350	385	0.0	4	66,3	13730	381,25 PD	
			410	5.0	4	69,1	13740	381,25 PD	
			435	10.0	4	71,7	13750	381,25 PD	
			460	15.0	4	73,2	13760	381,25 PD	
			485	20.0	4	76,5	13770	381,25 PD	

Mit LLD-Rohranschluss DN/OD 200

	1000	350	395 ^{*)}	0.0.2	4	78,7	13731	398,50 PD
			420 ^{*)}	5.0.2	4	81,8	13741	398,50 PD
			445 ^{*)}	10.0.2	4	84,6	13751	398,50 PD
			470 ^{*)}	15.0.2	4	88,1	13761	398,50 PD
			495 ^{*)}	20.0.2	4	92,3	13771	398,50 PD

¹⁾ Ausnahme: Querentwässerung bei stark befahrenen Straßen.
Für diesen Einsatz empfehlen wir
ACO DRAIN® Monoblock RD 100/200 V.

Roste für Rinnenkörper V 300 finden Sie ab Seite 98.

Rinnenkörper ohne Sohlgefälle, 500 mm

- Wahlweise mit oder ohne senkrechtem, flüssigkeitsdichtem Rohranschluss
- Ausführung mit senkrechtem, flüssigkeitsdichtem Rohranschluss mit Lippenlabirinthdichtung (LLD) aus NBR
- Mit seitlichen Vorformungen für Eck-, T- und Kreuzverbindungen
- *) Rinnenkörper mit LLD-Rohranschluss haben eine 10 mm größere Bodenstärke als die anschließenden Rinnenkörper
 - Beispiel: Typ 5.0.2 passt zu Typ 5, 5.0, 5.1



Abmessungen			Typ	VPE	Gusseisen		RG
Länge	Breite	Höhe			Gewicht	Artikel-Nr.	
[mm]	[mm]	[mm]	[Stk]	[kg]	[EUR]		

Mit Vorformung DN/OD 200

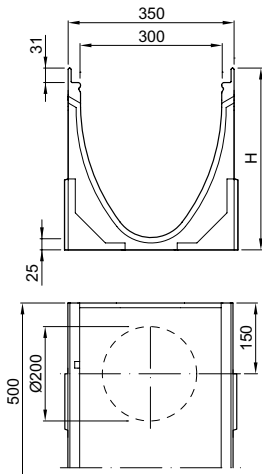

500	350	385	0.1	4	40,6	13732	224,00 PD
		410	5.1	4	42,6	13742	224,00 PD
		435	10.1	4	43,9	13752	224,00 PD
		460	15.1	4	47,1	13762	224,00 PD
		485	20.1	4	49,2	13772	224,00 PD

Mit LLD-Rohranschluss DN/OD 200

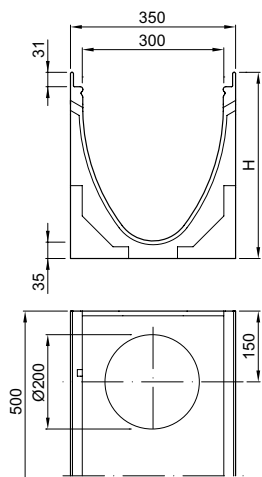

500	350	395*)	0.2	4	41,4	13733	242,50 PD
		420*)	5.2	4	43,0	13743	242,50 PD
		445*)	10.2	4	44,5	13753	242,50 PD
		470*)	15.2	4	47,2	13763	242,50 PD
		495*)	20.2	4	49,2	13773	242,50 PD

Roste für Rinnenkörper V 300 finden Sie ab Seite 98.

Multiline V 300 (NW 300 mm)

Rinnenkörper, Einlaufkästen und Zubehör

Rinnenkörper mit Sohlgefälle, 1000 mm

- Zur Verlegung mit integriertem Sohlgefälle 0,5 %
- Typ 1-10 für bis zu 10 m Stranglänge
- Typen 5 und 10 direkt an Einlaufkästen anschließbar
- Kombinationsmöglichkeiten für den Rinnenkörper
 - Typ 5 - 5.0 - 5.0.2 - 5.1 - 5.2
 - Typ 10 - 10.0 - 10.0.2 - 10.1 - 10.2



Abmessungen			Typ	VPE	Gusseisen	RG	
Länge	Breite	Höhe	Anfang/Ende	Gewicht	Artikel-Nr.	Preis	
[mm]	[mm]	[mm]					[Stk]
1000	350	385/390	1	4	66,2	13701	381,25 PD
		390/395	2	4	67,2	13702	381,25 PD
		395/400	3	4	68,1	13703	381,25 PD
		400/405	4	4	68,9	13704	381,25 PD
		405/410	5	4	69,1	13705	381,25 PD
		410/415	6	4	69,7	13706	381,25 PD
		415/420	7	4	69,0	13707	381,25 PD
		420/425	8	4	70,0	13708	381,25 PD
		425/430	9	4	70,8	13709	381,25 PD
		430/435	10	4	72,2	13710	381,25 PD

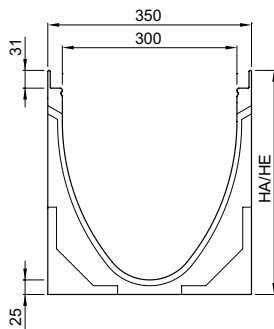

Roste für Rinnenkörper V 300 finden Sie ab Seite 98.

Einlaufkästen, 500 mm

- Mit Lippenlabyrinthdichtung (LLD) aus NBR für horizontalen, flüssigkeitsdichten Rohranschluss
- Mit ausschneidbarer Anschlusschablone bis zur Bauhöhe 20.
- Mit Schlammeimer Stahl verzinkt



Abmessungen			Rohranschluss		Gusseisen		RG
Länge	Breite	Höhe	DN/OD	VPE	Gewicht	Artikel-Nr.	Preis
[mm]	[mm]	[mm]	[mm]	[Stk]	[kg]		[EUR]

Mit LLD-Rohranschluss DN/OD 160 oder DN/OD 200

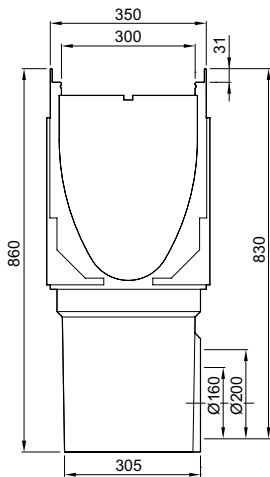

			160	4	67,7	13791	898,00 PD
500	350	860					
			200	4	67,0	13792	898,00 PD

Roste für Rinnenkörper V 300 finden Sie ab Seite 98.

Multiline V 300 (NW 300 mm)

Rinnenkörper, Einlaufkästen und Zubehör

Flachrinnen ohne Sohlgefälle, 1000 mm

- Wahlweise mit oder ohne senkrechtem, flüssigkeitsdichtem Rohranschluss
- Ausführung mit senkrechtem, flüssigkeitsdichtem Rohranschluss mit Lippenlabyrinthdichtung (LLD) aus NBR



Abmessungen			VPE	Stahl verzinkt			Edelstahl			Gusseisen			RG
Länge	Breite	Höhe	[Stk]	Ge- wicht	Artikel- Nr.	Preis	Ge- wicht	Artikel- Nr.	Preis	Ge- wicht	Artikel- Nr.	Preis	
		Anfang/ Ende											
[mm]	[mm]	[mm]		[kg]		[EUR]	[kg]		[EUR]	[kg]		[EUR]	
1000	350	120	12	30,8	13521	291,75	30,8	13621	583,00	32,8	13721 ²⁾	381,25	ML

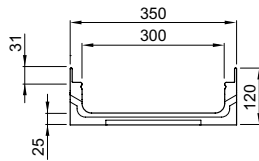

Mit LLD-Rohranschluss DN/OD 110

1000	350	120	4	29,9	13522	307,25	29,9	13622	600,00	31,9	13722 ²⁾	398,50	ML
------	-----	-----	---	------	-------	--------	------	-------	--------	------	---------------------	--------	----

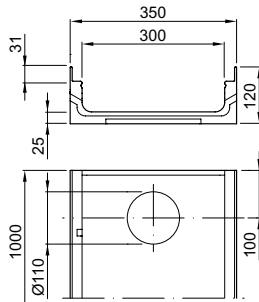









Zubehör

Beschreibung		Passend für	Gewicht [kg]	VPE [Stk]	Artikel-Nr.	Preis/Stk. [EUR]	RG
Für Ausführung Stahl verzinkt							
	Kombistirnwand (Flachrinne) <ul style="list-style-type: none"> Für Rinnenanfang und -ende Aus Polymerbeton Mit Kantenschutz Stahl verzinkt Baulänge 30 mm 	<ul style="list-style-type: none"> Multiline Flachrinnen 	2,8	10	13580	57,75	ML
	Stirnwand mit Stutzen für Rinnenende (Flachrinne) <ul style="list-style-type: none"> Stahl verzinkt Baulänge 4 mm 	<ul style="list-style-type: none"> Multiline Flachrinnen □ 120 mm, DN/OD 75 	0,9	5	134115	106,00	ML
Für Ausführung Edelstahl							
	Kombistirnwand (Flachrinne) <ul style="list-style-type: none"> Für Rinnenanfang und -ende Aus Polymerbeton Mit Kantenschutz Edelstahl Baulänge 30 mm 	<ul style="list-style-type: none"> Multiline Flachrinnen 	2,9	10	13680	104,50	ML
	Stirnwand mit Stutzen für Rinnenende (Flachrinne) <ul style="list-style-type: none"> Aus Edelstahl Baulänge 4 mm 	<ul style="list-style-type: none"> Multiline Flachrinnen □ 120 mm, DN/OD 75 	0,9	5	134116	119,00	ML
Für Ausführung Gusseisen							
	Kombistirnwand <ul style="list-style-type: none"> Für Rinnenanfang und -ende Aus Polymerbeton Mit Kantenschutz schwarz beschichtet Baulänge 30 mm 	<ul style="list-style-type: none"> V 300 G 0. – 20. 	10,3	7	13785	81,25	PD
	Stirnwand für Rinnenende (LLD) <ul style="list-style-type: none"> Aus Polymerbeton Mit integrierter Lippenlabyrinthdichtung (LLD) DN/OD 200 für horizontalen, flüssigkeitsdichten Rohranschluss Mit Kantenschutz schwarz beschichtet Baulänge 40 mm 	<ul style="list-style-type: none"> V 300 G 0. 	9,3	6	13786	164,50	PD
		<ul style="list-style-type: none"> V 300 G 5. 	9,8	6	13787	164,50	PD
		<ul style="list-style-type: none"> V 300 G 10. 	10,3	6	13788	164,50	PD
		<ul style="list-style-type: none"> V 300 G 15. 	10,9	6	13789	164,50	PD
		<ul style="list-style-type: none"> V 300 G 20. 	11,6	6	13790	164,50	PD
	Adapter für Fließrichtungswechsel <ul style="list-style-type: none"> Aus Polymerbeton Mit Kantenschutz schwarz beschichtet Baulänge: 40 mm 	<ul style="list-style-type: none"> V 300 G 0. 	5,2	6	13793	97,25	PD
		<ul style="list-style-type: none"> V 300 G 5. 	5,4	6	13794	97,25	PD
		<ul style="list-style-type: none"> V 300 G 10. 	5,6	6	13795	97,25	PD
		<ul style="list-style-type: none"> V 300 G 15. 	6,0	6	13796	97,25	PD
		<ul style="list-style-type: none"> V 300 G 20. 	6,2	6	13797	97,25	PD
	Kombistirnwand (Flachrinne) <ul style="list-style-type: none"> Für Rinnenanfang und -ende Aus Polymerbeton Mit Kantenschutz schwarz beschichtet Baulänge 30 mm 	<ul style="list-style-type: none"> Multiline Flachrinnen 	3,3	10	13780	76,00	PD

Roste für Rinnenkörper V 300 finden Sie ab Seite 98.



Multiline V 300 (NW 300 mm)

Rinnenkörper, Einlaufkästen und Zubehör

	Beschreibung	Passend für	Gewicht		VPE	Artikel-Nr.	Preis/Stk. RG	
			[kg]	[Stk]			[EUR]	
Materialübergreifendes Zubehör								
	Rohrstutzen <ul style="list-style-type: none"> ■ PVC ■ DN/OD 160 ■ Länge: 150 mm 	<ul style="list-style-type: none"> ■ Rinnenkörper und Einlaufkästen mit Abgang DN/OD 160 	0,5	50	00058	20,25	SZ	
	Rohrstutzen <ul style="list-style-type: none"> ■ PVC ■ DN/OD 200 ■ Länge: 200 mm 	<ul style="list-style-type: none"> ■ Rinnenkörper und Einlaufkästen mit Abgang DN/OD 200 	0,6	20	02723	28,75	SZ	
	Geruchsverschluss <ul style="list-style-type: none"> ■ PVC ■ DN/OD 160 	<ul style="list-style-type: none"> ■ Einlaufkästen mit Abgang DN/OD 160 	1,9	5	02638	51,00	SZ	
	Zwischenelement (Edelstahl) <ul style="list-style-type: none"> ■ Edelstahl ■ Mit Pressdichtungsflansch zum Anschluss von Dichtungsbahnen ■ Mit Sickeröffnungen ■ DN/OD 110 	<ul style="list-style-type: none"> ■ Rinnenkörper mit senkrechtem Abgang DN/OD 110 	5,0	30	01043	931,00	SZ	
	Zwischenelement (Gusseisen) <ul style="list-style-type: none"> ■ Gusseisen EN-GJS ■ Mit Pressdichtungsflansch zum Anschluss von Dichtungsbahnen ■ Mit Sickeröffnungen 	<ul style="list-style-type: none"> ■ Rinnenkörper mit senkrechtem Abgang DN/OD 110 	13,1	40	7034.10.12	465,00	SZ	
	Brandschutz-Einsatz <ul style="list-style-type: none"> ■ Hinweis: <ul style="list-style-type: none"> □ Der Abflusswert wird durch Einsatz reduziert □ Bei Kernlochbohrung muss Fit-in mit eingebaut werden ■ aBG: Z-19.53-2439 ■ abZ: Z-19.17-2430 	<ul style="list-style-type: none"> ■ Zwischenelement (Gusseisen) <ul style="list-style-type: none"> □ Art. 7034.10.12 	0,5	5	7034.20.02	137,25	SZ	
	Polyesterklebemasse <ul style="list-style-type: none"> ■ Für bauseitiges Verkleben ■ 0,5 kg Gebinde 	<ul style="list-style-type: none"> ■ Zum Verkleben von Polymerbeton- und NEXITE®-Fertigteilen 	0,9	10	02163	47,25	SZ	
	Herausnehmbarer Schmutzfang <ul style="list-style-type: none"> ■ Für senkrechten Abgang DN/OD 110 ■ Edelstahl (V2A) 	<ul style="list-style-type: none"> ■ Multiline Flachrinnen <ul style="list-style-type: none"> □ DN/OD 110 	0,3	14	132378	88,75	ML	

Dienstleistungen (Zuschnitte, Bohrungen, werkseitiges Verkleben) finden Sie im Kapitel „Allgemeines“ auf Seite 493.

Roste für Rinnenkörper V 300 finden Sie ab Seite 98.

Beschreibung	Passend für	Gewicht		VPE	Artikel-Nr.	Preis/Stk. RG	
		[kg]	[Stk]			[EUR]	
Zubehör für Roste							
 Rosthaken ■ Zum Ausheben der Abdeckroste ■ Stahl verzinkt	■ Abdeckroste	0,3	10		3000679	29,25	SZ
 Rosthaken, klein ■ Zum Ausheben der Abdeckroste ■ Stahl, schwarz lackiert	■ Maschenrost Q ⁺ ■ Compositrost ■ Längsprofilrost ■ Längsstegrost	0,25	10		01367	30,00	SZ

Ausführung: Kantenschutz Gusseisen

ACO Produktvorteile

- Mit ACO DRAIN® Sicherheitsfalz (SF)
- Mit V-Querschnitt
- Mit schraubloser Arretierung Drainlock
- Rinnenkörper aus Polymerbeton

- Rinnensystem gemäß DIN EN 1433 / DIN 19580
- Nennweite 400 mm
- Klassen A 15 – E 600¹⁾

Rinnenkörper ohne Sohlgefälle, 1000 mm

- Wahlweise mit oder ohne senkrechtem, flüssigkeitsdichtem Rohranschluss
- Ausführung mit senkrechtem, flüssigkeitsdichtem Rohranschluss mit Lippenlabyrinthdichtung (LLD) aus NBR



	Abmessungen			Typ	VPE	Gusseisen	RG			
	Länge	Breite	Höhe					Gewicht	Artikel-Nr.	Preis
	[mm]	[mm]	[mm]							
	1000	450	480	V 400 G 0.0	2	109,5	12500	551,00 PD		

Mit LLD-Rohranschluss DN/OD 400

	1000	450	550	V 400 G 0.2	2	147,4	12513	662,00 PD
--	------	-----	-----	----------------	---	-------	-------	-----------

¹⁾ Ausnahme: Querentwässerung bei stark befahrenen Straßen.
Für diesen Einsatz empfehlen wir
ACO DRAIN® Monoblock RD 100/200 V.

Einlaufkästen, 1000 mm

- Unterteil mit Lippenlabyrinthdichtung (LLD) aus NBR für horizontalen, flüssigkeitsdichten Rohranschluss
- Ohne Schlammeimer (Schlammeimer DIN 4052-C2, C3 oder D1)



Abmessungen			Rohranschluss		VPE	Gewicht	Artikel-Nr.	Preis	RG
Länge	Breite	Höhe	DN/OD						
[mm]	[mm]	[mm]	[mm]	[Stk]	[kg]		[EUR]		

Oberteil

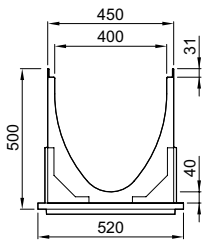

1000	450	500	-	1	151,3	12512	923,00	PD
------	-----	-----	---	---	-------	-------	--------	----

Zwischenteil

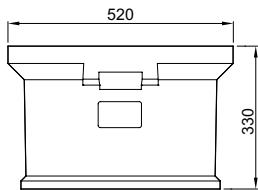

-	520	330	-	4	72,0	10822	317,50	PD
---	-----	-----	---	---	------	-------	--------	----

Unterteil, mit LLD-Rohranschluss DN/OD 315 oder 400

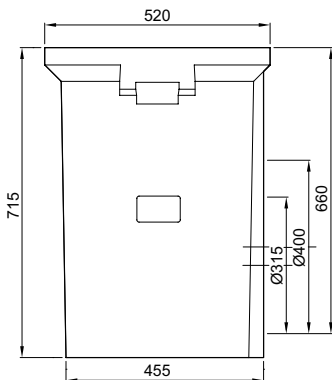





-	520	715	315	1	168,0	10828	646,00	PD
-	520	715	400	1	168,0	10823	646,00	PD

Multiline V 400 (NW 400 mm)

Rinnenkörper, Einlaufkästen und Zubehör

Zubehör

	Beschreibung	Passend für	Gewicht	VPE	Artikel-Nr.	Preis/Stk.	RG
			[kg]	[Stk]		[EUR]	
	Kombistirnwand <ul style="list-style-type: none">■ Für Rinnenanfang und -ende■ Aus Polymerbeton■ Mit Kantenschutz schwarz beschichtet■ Baulänge 50 mm	■ V 400 G 0.	22,5	6	12514	221,00	PD
	Stirnwand für Rinnenende (LLD) <ul style="list-style-type: none">■ Aus Polymerbeton■ Mit integrierter Lippenlabyrinthdichtung (LLD) DN/OD 315 für horizontalen, flüssigkeitsdichten Rohranschluss■ Mit Kantenschutz schwarz beschichtet■ Baulänge 50 mm	■ V 400 G 0.	9,3	6	12515	290,75	PD
	Adapter für Fließrichtungswechsel <ul style="list-style-type: none">■ Aus Polymerbeton■ Mit Kantenschutz Gusseisen EN-GJS■ Baulänge: 50 mm	■ V 400 G 0.	10,8	6	12516	129,50	PD
Materialübergreifendes Zubehör							
	Polyesterklebemasse <ul style="list-style-type: none">■ Für bauseitiges Verkleben■ 0,5 kg Gebinde	■ Zum Verkleben von Polymerbeton- und NEXITE®-Fertigteilen	0,9	10	02163	47,25	SZ
Zubehör für Roste							
	Aushebe- und Bedienschlüssel <ul style="list-style-type: none">■ Länge: 600 mm	■ Abdeckroste	1,5	1	600643 ¹⁾	71,25	MT

Roste

Klasse E 600

- Roste gemäß DIN EN 1433 / DIN 19580
- Mit schraubloser Arretierung Drainlock

Werkstoff	Abmessungen		Maß der Einlauf-	Einlauf- querschnitt	Gewicht	VPE	Artikel-Nr.	Preis/Stk.	RG
	Länge	Breite	lauföffnung						
	[mm]	[mm]	[mm]	[cm ² /m]	[kg]	[Stk]		[EUR]	

Stegrost



Gusseisen
EN-GJS

500 438 20 1673 29,8 32 13880 365,75 PD

Längsstabgussrost in Maschenoptik

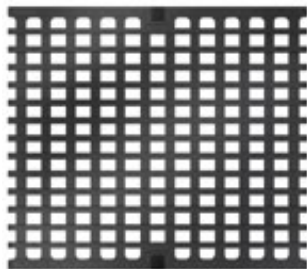

Gusseisen
EN-GJS

500 438 25 x 19 1596 33,0 32 13881 441,75 PD

Ausführung: Kantenschutz Gusseisen

ACO Produktvorteile

- Mit ACO DRAIN® Sicherheitsfalz (SF)
- Mit V-Querschnitt
- Mit schraubloser Arretierung Drainlock
- Rinnenkörper aus Polymerbeton

- Rinnensystem gemäß DIN EN 1433 / DIN 19580
- Nennweite 500 mm
- Klassen A 15 – E 600¹⁾

Rinnenkörper ohne Sohlgefälle, 1000 mm

- Wahlweise mit oder ohne senkrechtem, flüssigkeitsdichtem Rohranschluss
- Ausführung mit senkrechtem, flüssigkeitsdichtem Rohranschluss mit Lippenlabyrinthdichtung (LLD) aus NBR



	Abmessungen			Typ	VPE	Gusseisen		RG	
	Länge	Breite	Höhe			Gewicht	Artikel-Nr.		Preis
	[mm]	[mm]	[mm]			[Stk]	[kg]		[EUR]
	1000	550	590	V 500 G 0.0	2	156,3	13500	763,00 PD	

¹⁾ Ausnahme: Querentwässerung bei stark befahrenen Straßen.
Für diesen Einsatz empfehlen wir
ACO DRAIN® Monoblock RD 100/200 V.

Abmessungen			Typ	VPE	Gusseisen		RG
Länge	Breite	Höhe		Gewicht	Artikel-Nr.	Preis	
[mm]	[mm]	[mm]		[Stk]	[kg]	[EUR]	

Mit LLD-Rohranschluss DN/OD 400

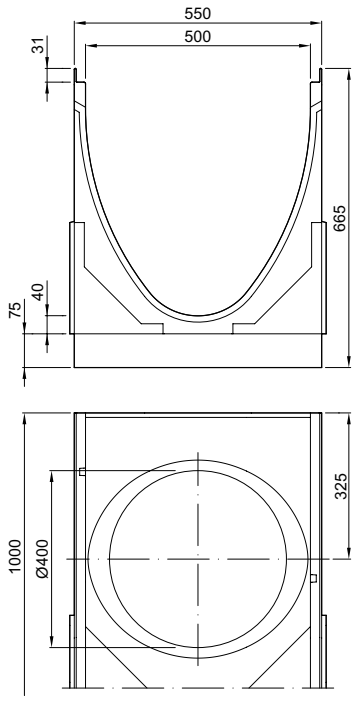
 <p>The drawing shows two views of the gutter body. The front view (top) shows a U-shaped profile with a total width of 550 mm and an inner width of 500 mm. The height from the base to the top edge is 665 mm. There are additional dimensions: 31 mm for the top flange, 40 mm for the base thickness, and 75 mm for the base height. The top view (bottom) shows a square footprint with a side length of 1000 mm and a circular opening with a diameter of 400 mm. The distance from the center of the opening to the side edge is 325 mm.</p>	1000	550	665	V 500 G 0.2	2	216,0	13513	851,00 PD
---	------	-----	-----	----------------	---	-------	-------	-----------

Multiline V 500 (NW 500 mm)

Rinnenkörper, Einlaufkästen und Zubehör

Einlaufkästen, 1000 mm

- Unterteil mit Lippenlabyrinthdichtung (LLD) aus NBR für horizontalen, flüssigkeitsdichten Rohranschluss
- Ohne Schlammeimer (Schlammeimer DIN 4052-C2, C3 oder D1)



Abmessungen			Rohranschluss		VPE	Gewicht	Artikel-Nr.	Preis	RG
Länge	Breite	Höhe	DN/OD						
[mm]	[mm]	[mm]	[mm]	[Stk]	[kg]	[EUR]			

Oberteil

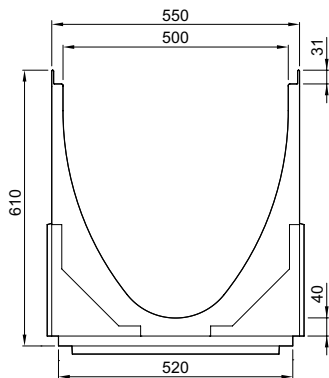

1000	550	610	–	2	202,0	13512	1.013,00 PD
------	-----	-----	---	---	-------	-------	-------------

Zwischenteil

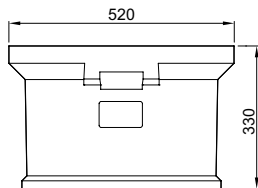

–	520	330	–	4	72,0	10822	317,50 PD
---	-----	-----	---	---	------	-------	-----------

Unterteil, mit LLD-Rohranschluss DN/OD 315 und 400

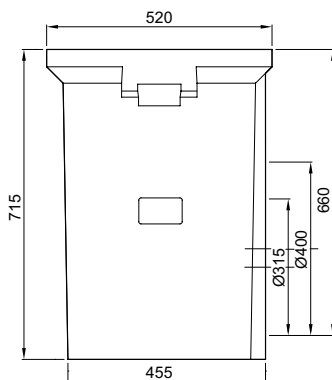

–	520	715	315	1	168,0	10828	646,00 PD
---	-----	-----	-----	---	-------	-------	-----------

–	520	715	400	1	168,0	10823	646,00 PD
---	-----	-----	-----	---	-------	-------	-----------

Zubehör

	Beschreibung	Passend für	Gewicht	VPE	Artikel-Nr.	Preis/Stk. RG	
			[kg]	[Stk]		[EUR]	
	Stirnwand für Rinnenende (LLD) <ul style="list-style-type: none"> ■ Aus Polymerbeton ■ Mit integrierter Lippenlabyrinthdichtung (LLD) DN/OD 400 für horizontalen, flüssigkeitsdichten Rohranschluss ■ Mit Kantenschutz schwarz beschichtet ■ Baulänge 50 mm 	■ V 500 G 0.	30,0	6	13515	319,50	PD
	Adapter für Fließrichtungswechsel <ul style="list-style-type: none"> ■ Aus Polymerbeton ■ Mit Kantenschutz Gusseisen EN-GJS ■ Baulänge: 50 mm 	■ V 500 G 0.	14,0	6	13516	149,50	PD
	Kombistirnwand <ul style="list-style-type: none"> ■ Für Rinnenanfang und -ende ■ Aus Polymerbeton ■ Mit Kantenschutz schwarz beschichtet ■ Baulänge 50 mm 	■ V 500 G 0.	32,0	6	13514	253,75	PD
Materialübergreifendes Zubehör							
	Polyesterklebemasse <ul style="list-style-type: none"> ■ Für bauseitiges Verkleben ■ 0,5 kg Gebinde 	■ Zum Verkleben von Polymerbeton- und NEXITE®-Fertigteilen	0,9	10	02163	47,25	SZ
Zubehör für Roste							
	Aushebe- und Bedienschlüssel <ul style="list-style-type: none"> ■ Länge: 600 mm 	■ Abdeckroste	1,5	1	600643 ¹⁾	71,25	MT

Dienstleistungen (Zuschneide, Bohrungen, werkseitiges Verkleben) finden Sie im Kapitel „Allgemeines“ auf Seite 493.

¹⁾ abweichende KG: 2 statt 1

Roste

Klasse E 600

- Roste gemäß DIN EN 1433/DIN 19580
- Mit schraubloser Arretierung Drainlock

Werkstoff	Maß der Einlauföffnung		Einlaufquerschnitt	Gewicht	VPE	Artikel-Nr.	Preis/Stk.	RG
	Länge	Breite						
	[mm]	[mm]	[mm]	[cm ² /m]	[kg]	[Stk]	[EUR]	

Stegrost



Gusseisen
EN-GJS

500	538	20	1978	42,3	20	13890	560,00	PD
-----	-----	----	------	------	----	-------	--------	----

Ausführung: Kantenschutz verzinkt, Gusseisen, Kunststoff

ACO Produktvorteile

- Rinnenkörper aus neu entwickeltem ACO Werkstoff NEXITE®
 - Hohe Packungsdichte durch mineralische Feinstfüllstoffe
 - Besondere Festigkeit und Belastbarkeit
 - Recyclbar und umweltzertifiziert (gemäß KIWA-Prüfsiegel BRL 5070)
- Wasserdichter Rinnenstrang durch Seal in Technologie (gemäß IKT-Prüfsiegel D01398)
 - Serienmäßig mit EPDM-Dichtung im Rinnenstoß
 - Gewohnt einfacher Einbau
 - Grundwasser- und Bauwerkschutz
 - Für ein kontrolliertes Regenwassermanagement
- Verbesserte Selbstreinigung durch V-Querschnitt und durchgängig glatte Rinnensohle
- Mit schraubloser Rostarretierung Drainlock

- Rinnensystem gemäß DIN EN 1433 / DIN 19580
- Nennweite 100 mm
- Kantenschutz Stahl verzinkt,
Gusseisen oder Kunststoff
 - Stahl verzinkt:
Klassen A 15 – E 600¹⁾
 - Gusseisen (KTL-beschichtet):
Klassen A 15 – E 600¹⁾
 - Kunststoff:
Klassen A 15 – C 250

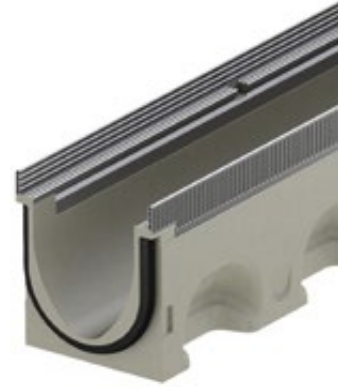

NEXITE

NEXITE®. Beton.
Rinnen weitergedacht



Kantenschutz Stahl verzinkt

Kantenschutz Gusseisen,
KTL-beschichtet

Kantenschutz Kunststoff

Passende Drainlock Roste
finden Sie ab Seite 140

¹⁾ Ausnahme: Querentwässerung bei stark befahrenen Straßen.
Für diesen Einsatz empfehlen wir ACO DRAIN® Monoblock
RD 100/200 V.

Rinnenkörper ohne Sohlengefälle, 1000 mm

- Wahlweise mit oder ohne senkrechtem, wasserdichtem Rohranschluss
- Ausführung mit senkrechtem, wasserdichtem Rohranschluss mit Lippenlabirinthdichtung (LLD) aus NBR
- Kombinationsmöglichkeiten für den Rinnenkörper
 - Beispiel: Typ 0.0 – 0.0.2 – 0.1
- *) Rinnenkörper mit LLD-Rohranschluss haben eine minimal größere Bodenstärke als die anschließbaren Rinnenkörper
 - Beispiel: Typ 5.0.2 passt zu Typ 5 – 5.0 – 5.1

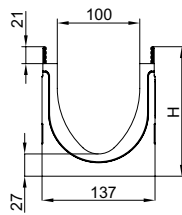

Abmessungen			Typ	VPE	Stahl verzinkt – V 100 S			Gusseisen – V 100 G			Kunststoff – V 100 K			RG
Länge	Breite	Höhe			Gewicht	Artikel-Nr.	Preis	Gewicht	Artikel-Nr.	Preis	Gewicht	Artikel-Nr.	Preis	
[mm]	[mm]	[mm]		[Stk]	[kg]		[EUR]	[kg]		[EUR]	[kg]		[EUR]	
1000	137	157	0.0	25	19,5	3003499	94,00	20,8	3010213	115,25	18,0	3010165	88,50	ML
		182	5.0	20	22,7	3003510	94,00	24,0	3010214	115,25	21,2	3010166	88,50	ML
		207	10.0	20	25,7	3003511	94,00	27,1	3010215	115,25	24,3	3010167	88,50	ML
		257	20.0	10	31,7	3003512	94,00	33,4	3010216	115,25	30,7	3010168	88,50	ML

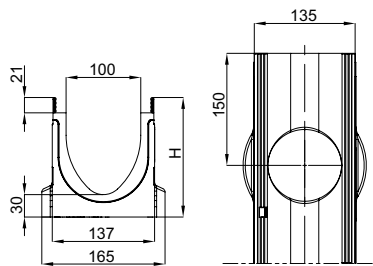

Mit LLD-Rohranschluss DN/OD 110

1000	137	160 ^{*)}	0.0.2	10	20,2	3008241	109,00	21,6	3010228	133,75	18,8	3010200	102,25	ML
		185 ^{*)}	5.0.2	10	23,4	3008363	109,00	24,8	3010230	133,75	21,9	3010202	102,25	ML
		210 ^{*)}	10.0.2	10	26,4	3008364	109,00	27,8	3010231	133,75	25,0	3010203	102,25	ML
		160 ^{*)}	20.0.2	10	32,5	3008365	109,00	33,6	3010232	133,75	30,9	3010204	102,25	ML

Rinnenkörper ohne Sohlengefälle, 500 mm

- Mit seitlichen Vorformungen für Eck-, T- und Kreuzverbindungen (Adapter nötig, Zubehör)

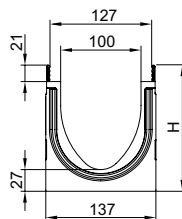

Abmessungen			Typ	VPE	Stahl verzinkt – V 100 S			Gusseisen – V 100 G			Kunststoff – V 100 K			RG
Länge	Breite	Höhe			Gewicht	Artikel-Nr.	Preis	Gewicht	Artikel-Nr.	Preis	Gewicht	Artikel-Nr.	Preis	
[mm]	[mm]	[mm]		[Stk]	[kg]		[EUR]	[kg]		[EUR]	[kg]		[EUR]	
500	137	157	0.1	10	9,9	3008520	71,50	10,6	3010233	87,50	9,1	3010205	67,50	ML
		182	5.1	10	11,3	3008521	71,50	12,0	3010234	87,50	10,6	3010206	67,50	ML
		207	10.1	10	12,7	3008522	71,50	13,4	3010235	87,50	12,0	3010207	67,50	ML
		257	20.1	10	15,9	3008524	71,50	16,0	3010236	87,50	15,2	3010208	67,50	ML

Rinnenkörper mit Sohlengefälle, 1000 mm

- Zur Verlegung mit integriertem Sohlengefälle 0,5 %
- Sämtliche Rinnenkörper direkt an den Einlaufkästen anschließbar
- Kombinationsmöglichkeiten für den Rinnenkörper
 - Typ 5 – 5.0 – 5.0.2 – 5.1
 - Typ 10 – 10.0 – 10.0.2 – 10.1

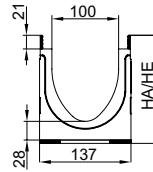

Abmessungen			Typ	VPE	Stahl verzinkt – V 100 S			Gusseisen – V 100 G			Kunststoff – V 100 K			RG
Länge	Breite	Höhe		[Stk]	Gewicht [kg]	Artikel-Nr.	Preis [EUR]	Gewicht [kg]	Artikel-Nr.	Preis [EUR]	Gewicht [kg]	Artikel-Nr.	Preis [EUR]	
[mm]	[mm]	[mm]												
1000	137	157/162	1	10	19,9	3006473	94,00	21,2	3010218	115,25	18,3	3010190	88,50	ML
		162/167	2	10	20,5	3006474	94,00	21,9	3010219	115,25	19,1	3010191	88,50	ML
		167/172	3	10	21,2	3006475	94,00	22,5	3010220	115,25	19,7	3010192	88,50	ML
		172/177	4	10	21,8	3006476	94,00	23,2	3010221	115,25	20,4	3010193	88,50	ML
		177/182	5	10	22,5	3006477	94,00	23,8	3010222	115,25	21,0	3010194	88,50	ML
		182/187	6	10	23,2	3006478	94,00	24,4	3010223	115,25	21,7	3010195	88,50	ML
		187/192	7	10	23,8	3006479	94,00	25,1	3010224	115,25	22,3	3010196	88,50	ML
		192/197	8	10	24,4	3006480	94,00	25,7	3010225	115,25	22,9	3010197	88,50	ML
		197/202	9	10	25,0	3006481	94,00	26,3	3010226	115,25	23,5	3010198	88,50	ML
		202/207	10	10	25,6	3006482	94,00	27,0	3010227	115,25	24,1	3010199	88,50	ML

Einlaufkästen, 500 mm

- Mit Lippenlabyrinthdichtung (LLD) aus NBR für horizontalen, wasserdichten Rohranschluss
- Mit Anschlussadaptern für wasserdichten Rinnenanschluss
- Mit Stirnwand (1 Stück) zum einseitigen, wasserdichten Verschließen des Einlaufkastens
- Mit Schlammeimer aus Kunststoff PP

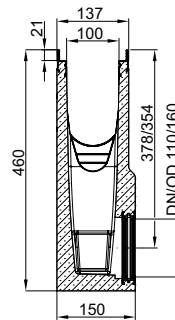









Abmessungen			Rohr-anschluss	VPE	Stahl verzinkt – V 100 S			Gusseisen – V 100 G			Kunststoff – V 100 K			RG
Länge	Breite	Höhe	DN/OD	[Stk]	Gewicht [kg]	Artikel-Nr.	Preis [EUR]	Gewicht [kg]	Artikel-Nr.	Preis [EUR]	Gewicht [kg]	Artikel-Nr.	Preis [EUR]	
[mm]	[mm]	[mm]	[mm]											









Kurzform, mit LLD-Rohranschluss









500	137	460	110	10	30,1	3008272	240,00	30,8	3010217	293,25	29,3	3010169	225,25	ML
			160	10	29,1	3009937	240,00	29,8	3010229	293,25	28,4	3010201	225,25	ML



Zubehör

	Beschreibung	Passend für	Gewicht	VPE	Artikel-Nr.	Preis/Stk. RG	
			[kg]	[Stk]		[EUR]	
Für Ausführung Stahl verzinkt							
	Kombistirnwand ■ Für Rinnenanfang und -ende ■ Aus Kunststoff (ABS) ■ Mit Kantenschutz Stahl verzinkt ■ Baulänge 14 mm	■ V 100 S 0. – 20.	0,4	10	132385	29,75	ML
	Stirnwand für Rinnenende (LLD) ■ Aus Polymerbeton ■ Mit integrierter Lippenlabyrinthdichtung (LLD) DN/OD 110 für horizontalen, wasserdichten Rohranschluss ■ Mit Kantenschutz Stahl verzinkt ■ Baulänge 30 mm	■ V 100 S 0.	1,4	6	132846	34,00	ML
		■ V 100 S 5.	1,5	6	132847	34,00	ML
		■ V 100 S 10.	1,7	6	132848	34,00	ML
		■ V 100 S 20.	2,3	6	132849	34,00	ML
	Adapter für Fließrichtungswechsel ■ Aus Polymerbeton ■ Mit Kantenschutz Stahl verzinkt ■ Baulänge 40 mm ■ Zum Ankleben an den Rinnenkörper	■ V 100 S 0.	1,8	6	132723	54,50	ML
		■ V 100 S 5.	1,9	6	132724	54,50	ML
		■ V 100 S 10.	2,1	6	132725	54,50	ML
		■ V 100 S 20.	2,7	6	132726	54,50	ML
	Adapter für Eck-, T- und Kreuzverbindungen ■ Aus Polymerbeton ■ Mit Kantenschutz Stahl verzinkt ■ Baulänge 14 mm ■ Zum wasserdichten Anschluss von Eck-, T- und Kreuzverbindungen ■ Zum Ankleben an den Rinnenkörper	■ V 100 S 0.	1,0	6	132756	34,00	ML
		■ V 100 S 5.	1,1	6	132757	34,00	ML
		■ V 100 S 10.	1,3	6	132758	34,00	ML
		■ V 100 S 20.	1,8	6	132759	34,00	ML

	Beschreibung	Passend für	Gewicht VPE		Artikel-Nr.	Preis/Stk. RG	
			[kg]	[Stk]		[EUR]	
Für Ausführungen Gusseisen und Kunststoff							
	Kombistirnwand <ul style="list-style-type: none"> ■ Für Rinnenanfang und -ende ■ Aus Kunststoff (ABS) ■ Mit schwarz beschichtetem Kantenschutz ■ Baulänge 14 mm 	■ V 100 G und K 0. – 20.	0,4	10	3008173	29,75	ML
	Stirnwand für Rinnenende (LLD) <ul style="list-style-type: none"> ■ Aus Polymerbeton ■ Mit integrierter Lippenlabyrinthdichtung (LLD) DN/OD 110 für horizontalen, wasserdichten Rohranschluss ■ Mit schwarz beschichtetem Kantenschutz ■ Baulänge 30 mm 	■ V 100 G und K 0.	1,4	6	3008174	34,00	ML
		■ V 100 G und K 5.	1,5	6	3008175	34,00	ML
		■ V 100 G und K 10.	1,7	6	3008176	34,00	ML
		■ V 100 G und K 20.	2,3	6	3008177	34,00	ML
	Adapter für Fließrichtungswechsel <ul style="list-style-type: none"> ■ Aus Polymerbeton ■ Mit schwarz beschichtetem Kantenschutz ■ Baulänge 40 mm ■ Zum Ankleben an den Rinnenkörper 	■ V 100 G und K 0.	1,8	6	3008178	54,50	ML
		■ V 100 G und K 5.	1,9	6	3008179	54,50	ML
		■ V 100 G und K 10.	2,1	6	3008190	54,50	ML
		■ V 100 G und K 20.	2,7	6	3008191	54,50	ML
	Adapter für Eck-, T- und Kreuzverbindungen <ul style="list-style-type: none"> ■ Aus Polymerbeton ■ Mit schwarz beschichtetem Kantenschutz ■ Baulänge 14 mm ■ Zum wasserdichten Anschluss von Eck-, T- und Kreuzverbindungen ■ Zum Ankleben an den Rinnenkörper 	■ V 100 G und K 0.	0,8	6	3008192	34,00	ML
		■ V 100 G und K 5.	0,9	6	3008193	34,00	ML
		■ V 100 G und K 10.	0,9	6	3008194	34,00	ML
		■ V 100 G und K 20.	1,0	6	3008195	34,00	ML

Beschreibung	Passend für	Gewicht		VPE	Artikel-Nr.	Preis/Stk. RG	
		[kg]	[Stk]			[EUR]	
Materialübergreifendes Zubehör							
 <p>Silikonfett</p> <ul style="list-style-type: none"> ■ Entspricht der Leitlinie des UBA für Sanitärschmierstoffe, lebensmittel-technischer Schmierstoff gemäß EN ISO 21469, Trinkwasser geeignet, O-Ring verträglich ■ Inhalt: 23 g 	<p>Seal in Technologie</p> <ul style="list-style-type: none"> ■ NW 100 □ Typ 0.0: ca. 40 Rinnenstöße □ Typ 10.0: ca. 30 Rinnenstöße □ Typ 20.0: ca. 20 Rinnenstöße 	0,1	40		132495	7,20	ML
 <p>Geruchsverschluss</p> <ul style="list-style-type: none"> ■ Edelstahl (V2A) ■ DN/OD 110 	<ul style="list-style-type: none"> ■ Multiline Seal in ■ Deckline P ■ PowerDrain Seal in 	0,4	6		132493	74,00	ML
 <p>Laubfang</p> <ul style="list-style-type: none"> ■ DN/OD 110 	<ul style="list-style-type: none"> ■ Rinnenkörper mit Abgang DN/OD 110 	0,5	10		02769	25,75	SZ
 <p>Rohrstutzen</p> <ul style="list-style-type: none"> ■ PVC ■ DN/OD 110 ■ Länge: 100 mm 	<ul style="list-style-type: none"> ■ Rinnenkörper und Einlaufkästen mit Abgang DN/OD 110 	0,1	50		00056	5,50	SZ
 <p>Geruchsverschluss</p> <ul style="list-style-type: none"> ■ PP ■ DN/OD 110 ■ Einteilig 	<ul style="list-style-type: none"> ■ Einlaufkästen mit Abgang DN/OD 110 	0,2	5		01509	32,25	SZ
 <p>Geruchsverschluss</p> <ul style="list-style-type: none"> ■ PVC ■ DN/OD 160 	<ul style="list-style-type: none"> ■ Einlaufkästen mit Abgang DN/OD 160 	1,9	5		02638	51,00	SZ
 <p>Zwischenelement (Edelstahl)</p> <ul style="list-style-type: none"> ■ Edelstahl ■ Mit Pressdichtungsflansch zum Anschluss von Dichtungsbahnen ■ Mit Sickeröffnungen ■ DN/OD 110 	<ul style="list-style-type: none"> ■ Rinnenkörper mit senkrechtem Abgang DN/OD 110 	5,0	30		01043	931,00	SZ
 <p>Zwischenelement (Gusseisen)</p> <ul style="list-style-type: none"> ■ Gusseisen EN-GJS ■ Mit Pressdichtungsflansch zum Anschluss von Dichtungsbahnen ■ Mit Sickeröffnungen 	<ul style="list-style-type: none"> ■ Rinnenkörper mit senkrechtem Abgang DN/OD 110 	13,1	40		7034.10.12	465,00	SZ
 <p>Brandschutz-Einsatz</p> <ul style="list-style-type: none"> ■ Hinweis: <ul style="list-style-type: none"> □ Der Abflusswert wird durch Einsatz reduziert □ Bei Kernlochbohrung muss Fit-in mit eingebaut werden ■ aBG: Z-19.53-2439 ■ abZ: Z-19.17-2430 	<ul style="list-style-type: none"> ■ Zwischenelement (Gusseisen) <ul style="list-style-type: none"> □ Art. 7034.10.12 	0,5	5		7034.20.02	137,25	SZ

	Beschreibung	Passend für	Gewicht		VPE	Artikel-Nr.	Preis/Stk. RG	
			[kg]	[Stk]			[EUR]	
	Polyesterklebemasse ■ Für bauseitiges Verkleben ■ 0,5 kg Gebinde	■ Zum Verkleben von Polymerbeton- und NEXITE®-Fertigteilen	0,9	10		02163	47,25	SZ
Zubehör für Roste								
	Rosthaken ■ Zum Ausheben der Abdeckroste ■ Stahl verzinkt	■ Abdeckroste	0,3	10		3000679	29,25	SZ
	Rosthaken, klein ■ Zum Ausheben der Abdeckroste ■ Stahl, schwarz lackiert	■ Maschenrost Q ⁺ ■ Compositrost ■ Längsprofilrost ■ Längsstegrost	0,25	10		01367	30,00	SZ
	Rosthaken für Revisionsöffnung ■ Zum Ausheben der Revisionsöffnung sind 2 Rosthaken nötig ■ Stahl verzinkt	■ Schlitzrahmen mit Revisionsöffnung	0,5	40		445947	16,00	SZ
	Endkappe für Schlitzrahmen ■ Zum Abdecken der seitlichen Öffnungen ■ Rostfreier Stahl ■ 2 Stück	■ Schlitzrahmen, C 250	0,1	1		446432	25,25	ML
	Endkappe für Schlitzrahmen ■ Zum Abdecken der seitlichen Öffnungen ■ Rostfreier Stahl ■ 2 Stück	■ Schlitzrahmen, D 400	0,2	1		446433	37,75	ML
	Endkappe für Schlitzrahmen Zum Abdecken der seitlichen Öffnungen ■ Rostfreier Stahl ■ 2 Stück	■ Schlitzrahmen Double, C 250	0,1	1		447182	31,50	ML
	Endkappe für Schlitzrahmen ■ Zum Abdecken der seitlichen Öffnungen ■ Rostfreier Stahl ■ 2 Stück	■ Schlitzrahmen Triple, C 250	0,1	1		447183	31,50	ML
	Endkappe für Schlitzrahmen ■ Zum Abdecken der seitlichen Öffnungen ■ Rostfreier Stahl ■ 2 Stück	■ Schlitzrahmen Strip, C 250	0,1	1		447184	31,50	ML



Beschreibung	Passend für	Gewicht	VPE	Artikel-Nr.	Preis/Stk. RG	
					[kg]	[Stk]
 Basisset Lichtpunkt ■ Trafo ■ Durchgangs- und Endpunkt ■ 1 x Verbindungskabel 650 mm	■ Stegrost für Lichtpunkt					
	<input type="checkbox"/> Lichtfarbe weiß	3,0	4	3003612 ¹⁾	1.267,00	ML
	<input type="checkbox"/> Lichtfarbe blau			4	3003613 ¹⁾	1.267,00
 Kabel Lichtpunkt ■ Zur Überbrückung von Leerrosten	■ Stegrost für Lichtpunkt					
	<input type="checkbox"/> Länge: 0,65 Meter	0,2	10	3003616 ¹⁾	120,50	ML
	<input type="checkbox"/> Länge: 2 Meter	0,7	5	3003617 ¹⁾	123,75	ML
	<input type="checkbox"/> Länge: 5 Meter	1,7	5	3003618 ¹⁾	139,25	ML
 Erweiterungsset Lichtpunkt ■ Lichtpunkt	■ Stegrost für Lichtpunkt					
	<input type="checkbox"/> Lichtfarbe weiß	1,1	4	3003614 ¹⁾	441,25	ML
	<input type="checkbox"/> Lichtfarbe blau			4	3003615 ¹⁾	441,25

¹⁾ Lieferzeit auf Anfrage.

Roste



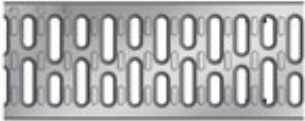

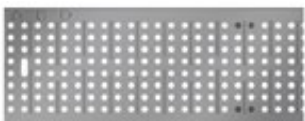
Klasse A 15



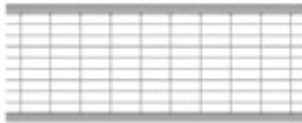

- Roste gemäß DIN EN 1433/DIN 19580
- Mit schraubloser Arretierung Drainlock

	Werkstoff	Abmessungen		Maß der Ein-	Einlauf-	Gewicht	VPE	Artikel-Nr.	Preis/Stk.	RG
		Länge	Breite	lauföffnung	querschnitt					
				[mm]	[mm]					
[mm]	[mm]	[mm]	[cm ² /m]	[kg]	[Stk]	[EUR]				
Stegrost										
	Stahl	1000	123	10	312	1,9	50	12610	27,75	ML
	verzinkt	500	123	10	312	0,9	25	12611	23,25	ML
	Edelstahl	1000	123	10	312	2,0	50	12640	126,50	ML
		500	123	10	312	1,1	25	12641	81,75	ML
Längsstabrost										
	Stahl	1000	123	11	920	3,2	50	12602	230,25	ML
	verzinkt	500	123	11	920	1,8	25	12603	143,00	ML
	Edelstahl	1000	123	11	920	3,2	50	12604	387,25	ML
		500	123	11	920	1,5	25	12605	262,00	ML
Lochrost										
	Stahl	1000	123	6	178	2,9	50	12666	83,25	ML
	verzinkt	500	123	6	178	1,4	25	12667	49,75	ML
	Edelstahl	1000	123	6	178	2,9	50	12664	139,75	ML
		500	123	6	178	1,4	25	12665	90,50	ML

Klasse B 125

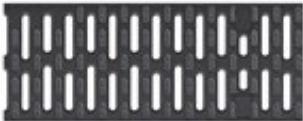
- Roste gemäß DIN EN 1433 / DIN 19580
- Mit schraubloser Arretierung Drainlock

	Werkstoff	Maß der Ein-		Einlauf-	Gewicht	VPE	Artikel-Nr.	Preis/Stk.	RG		
		Abmessungen								lauföffnung	querschnitt
		Länge	Breite								
[mm]	[mm]	[mm]	[cm ² /m]	[kg]	[Stk]	[EUR]					
Maschenrost Q+											
	Stahl	1000	123	30 x 10	845	3,2	50	132560	61,75	ML	
		verzinkt	500	123	30 x 10	845	1,6	25	132561	35,00	ML
	Edelstahl	1000	123	30 x 10	845	3,2	50	132559	306,25	ML	
		500	123	30 x 10	845	1,6	25	132542	166,50	ML	
Maschenrost Q+ R11											
	Stahl	1000	123	30 x 10	842	3,3	50	3012493	90,50	ML	
		verzinkt	500	123	30 x 10	842	1,6	50	3012574	53,50	ML
Längsprofilrost											
	Stahl	1000	123	8	430	3,9	50	132555	89,00	ML	
		verzinkt	500	123	8	430	1,9	25	132550	54,00	ML
	Edelstahl	1000	123	8	430	3,9	50	132556	335,00	ML	
		500	123	8	430	1,9	25	132551	195,25	ML	
Längsstegrost											
	Edelstahl	1000	123	6	465	3,6	50	132557	362,75	ML	
		500	123	6	465	1,8	25	132552	210,75	ML	
Querstabrost											
	Stahl	1000	123	10	676	6,5	50	12606	402,75	ML	
		verzinkt	500	123	10	676	3,3	25	12607	260,00	ML
	Edelstahl	1000	123	10	676	6,5	50	12608	693,00	ML	
		500	123	10	676	3,3	25	12609	424,25	ML	

	Werkstoff	Maß der Ein-		Einlauf- querschnitt	Gewicht	VPE	Artikel-Nr.	Preis/Stk.	RG	
		Abmessungen								
		Länge	Breite							
	[mm]	[mm]	[mm]	[cm ² /m]	[kg]	[Stk]	[EUR]			
Compositrost Microgrip (schwarz)										
	Kunststoff	500	123	8	284	0,9	50	132710	29,50	ML
Compositrost (silbergrau)										
	Kunststoff	500	123	8	284	0,8	50	132267	29,50	ML
Abdeckplatte										
	Kunststoff	500	123	–	–	0,8	204	132729	32,50	ML
Stegrost										
	Gusseisen EN-GJS	500	123	12	371	2,3	50	12676	39,50	ML
Voronoi-Rost										
	Gusseisen EN-GJS	500	123	–	314	3,25	50	3003555	56,00	ML
	Gusseisen, KTL-be- schichtet	500	123	–	314	3,25	50	3003556	63,75	ML

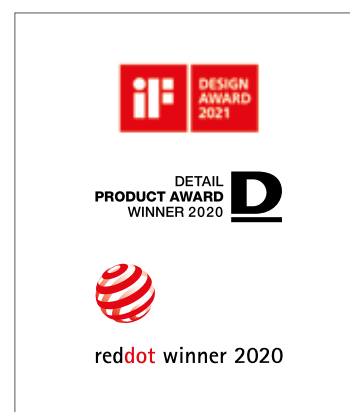

Auszeichnungen des Gussrosts Voronoi

Klasse C 250

- Roste gemäß DIN EN 1433 / DIN 19580
- Mit schraubloser Arretierung Drainlock

	Werkstoff	Abmessungen		Maß der Ein-	Einlauf-	Gewicht	VPE	Artikel-Nr.	Preis/Stk.	RG
		Länge	Breite	lauföffnung	querschnitt					
				[mm]	[mm]					

Maschenrost Q+

	Stahl	1000	123	30 x 10	800	4,8	50	132880	89,00	ML
	verzinkt	500	123	30 x 10	800	2,4	25	132881	56,00	ML
	Edelstahl	1000	123	30 x 10	800	4,0	50	132882	338,00	ML
		500	123	30 x 10	800	2,0	25	132883	179,75	ML

Maschenrost Q+ R11

	Stahl	1000	123	30 x 10	790	4,2	50	3012575	117,25	ML
	verzinkt	500	123	30 x 10	790	2,1	50	3012576	74,00	ML

Lochrost

	Stahl	1000	123	6	178	4,8	50	12656	129,00	ML
	verzinkt	500	123	6	178	2,3	25	12657	72,50	ML
	Edelstahl	1000	123	6	178	4,8	50	12654	370,75	ML
		500	123	6	178	2,3	25	12655	194,25	ML

Stegrost

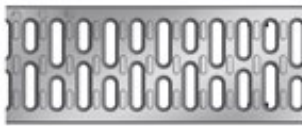
	Stahl	1000	123	10	312	4,3	50	12614	76,00	ML
	verzinkt	500	123	10	312	2,2	25	12615	50,50	ML
	Edelstahl	1000	123	10	312	2,6	50	12644	291,75	ML
		500	123	10	312	1,5	25	12645	194,25	ML

Compositrost Microgrip (schwarz)

	Kunststoff	500	123	8	284	1,0	50	132720	40,25	ML
---	------------	-----	-----	---	-----	-----	----	--------	-------	----







Compositrost (silbergrau)

	Kunststoff	500	123	8	284	0,9	50	132266	40,25	ML
---	------------	-----	-----	---	-----	-----	----	--------	-------	----

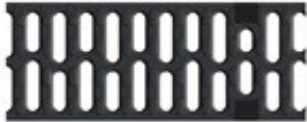

Multiline NX V 100 (NW 100 mm)

Roste

1

	Werkstoff	Maß der Ein-		Einlauf- querschnitt	Gewicht	VPE	Artikel-Nr.	Preis/Stk.	RG	
		Abmessungen								
		Länge	Breite							
	[mm]	[mm]	[mm]	[cm ² /m]	[kg]	[Stk]	[EUR]			
Stegrost (Gusseisen)										
	Gusseisen EN-GJS	500	123	12	371	3,2	50	12670	43,00	ML
Längsstabgussrost in Maschenoptik										
	Gusseisen EN-GJS	500	123	31 x 12	433	3,5	50	12673	43,00	ML
Stegrost Heelguard										
	Gusseisen EN-GJS	500	123	5	191	3,8	50	12675	51,25	ML
Flag										
	Gusseisen EN-GJS	500	123	8	302	5	50	132152	67,50	ML
										
Leaf										
	Gusseisen EN-GJS	500	123	10	346	5	50	132147	67,50	ML
										

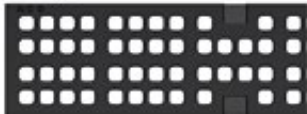
Ausführung KTL-beschichtet auf Anfrage.

	Werkstoff	Abmessungen		Maß der Ein-	Einlauf-	Gewicht	VPE	Artikel-Nr.	Preis/Stk. RG		
		Länge	Breite	lauföffnung	querschnitt				[EUR]	ML	
				[mm]	[mm]						[mm]
Nature											
	Gusseisen EN-GJS	500	123	–	166	5,1	50	132150	67,50	ML	
											
Ray											
	Gusseisen	500	123	38 x 12,5	496	5,1	50	132081	67,50	ML	
											
Square											
	Gusseisen EN-GJS	500	123	16	356	4,7	50	132155	67,50	ML	
											
Wave 180											
	Gusseisen EN-GJS	500	123	10	–	5,0	50	132163	67,50	ML	
											

Ausführung KTL-beschichtet auf Anfrage.

Schlitzrahmen, Klasse C 250

- Neue Schlitzrahmengeneration ohne Schweißnähte
- Einliegend für optimales Abtropfen
- Mit seitlichem Schlitz 10 mm
- Mit Führungslasche
- Schlitzrahmen in Anlehnung an DIN EN 1433/DIN 19580
- Mit verstärkter Oberkante
- Schlitzhöhe 105 mm
- Lieferung inkl. Abdeckstreifen als Bauzeitschutz



Werkstoff	Maß der Ein-		Einlauf-	Gewicht	VPE	Artikel-Nr.	Preis/Stk.	RG
	Abmessungen	lauföffnung						
	Länge	Breite						
	[mm]	[mm]	[mm]	[cm ² /m]	[kg]	[Stk]	[EUR]	

Schlitzrahmen

	Stahl verzinkt	1000	123	10	100	4,7	50	445598	118,00	ML
		500	123	10	100	2,4	10	445599	82,25	ML
	Edelstahl	1000	123	10	100	4,7	50	445600	230,50	ML
		500	123	10	100	2,4	10	445601	141,25	ML

Schlitzrahmen mit Revisionsöffnung

	Stahl verzinkt	500	123	10	100	4,5	10	445603	207,75	ML
	Edelstahl	500	123	10	100	4,5	10	445602	317,75	ML

Sideline für integrierbare LED-Beleuchtung

	Edelstahl	1000	123	12,5	125	9,3	5	134930	597,00	ML
		500	123	12,5	125	4,7	5	134931	391,50	ML



Sideline Revisionselement¹⁾

–	Edelstahl	500	123	12,5	125	7,5	5	134932	854,00	ML
---	-----------	-----	-----	------	-----	-----	---	--------	--------	----

Schlitzrahmen Double





	Edelstahl	1000	123	2 x 8	160	5,5	40	445938	286,50	ML
		500	123	2 x 8	160	2,9	10	445939	206,75	ML

¹⁾ LED-Leuchten sowie Trafo und sonstiges Zubehör erhalten Sie über die Firma INSTA (www.instalighting.de). Abdeckstreifen nicht erhältlich.



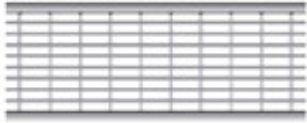
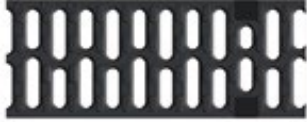

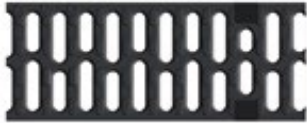



	Werkstoff	Abmessungen		Maß der Ein-	Einlauf-	Gewicht	VPE	Artikel-Nr.	Preis/Stk.	RG
		Länge	Breite	lauföffnung	querschnitt					
				[mm]	[mm]					
[mm]	[mm]	[mm]	[cm ² /m]	[kg]	[Stk]	[EUR]				
Schlitzrahmen mit Revisionsöffnung, Double										
	Edelstahl	500	123	2 x 8	160	5,3	10	445940	366,50	ML
Schlitzrahmen Triple										
	Edelstahl	1000	123	3 x 8	240	6,0	40	445941	317,75	ML
	Edelstahl	500	123	3 x 8	240	3,2	10	445942	230,50	ML
Schlitzrahmen mit Revisionsöffnung, Triple										
	Edelstahl	500	123	3 x 8	240	5,9	10	445943	397,75	ML
Schlitzrahmen Strip										
	Edelstahl	1000	123	10	100	5,7	40	445944	317,75	ML
	Edelstahl	500	123	10	100	2,9	10	445945	230,50	ML
Schlitzrahmen mit Revisionsöffnung, Strip										
	Edelstahl	500	123	10	100	6,8	10	445946	397,75	ML

Klasse D 400

- Roste gemäß DIN EN 1433/DIN 19580
- Mit schraubloser Arretierung Drainlock

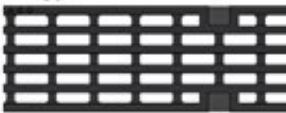
	Werkstoff	Maß der Ein-		Einlauf- querschnitt	Gewicht	VPE	Artikel-Nr.	Preis/Stk.	RG	
		Abmessungen								lauföffnung
		Länge	Breite							
[mm]	[mm]	[mm]	[cm ² /m]	[kg]	[Stk]	[EUR]				
Maschenrost Q+										
	Stahl	1000	123	30 x 10	690	5,6	50	132885	116,75	ML
	verzinkt	500	123	30 x 10	690	2,8	25	132886	74,50	ML
	Edelstahl	1000	123	30 x 10	690	5,0	50	132887	471,50	ML
		500	123	30 x 10	690	2,5	25	132888	246,50	ML
Stegrost										
	Gusseisen EN-GJS	500	123	12	371	3,8	50	23408	55,50	ML
Stegrost für Lichtpunkt, mit Öffnung										
	Gusseisen EN-GJS, KTL-be- schichtet	500	123	12	350	4,1	50	49505	78,25	ML
Stegrost für Lichtpunkt, ohne Öffnung										
	Gusseisen EN-GJS, KTL-be- schichtet	500	123	12	371	4,1	50	49506	68,00	ML
Voronoi-Rost										
	Gusseisen EN-GJS	500	123	–	314	4,4	50	3003559	70,50	ML
Flag										
	Gusseisen EN-GJS	500	123	8	302	5	50	132042	67,50	ML

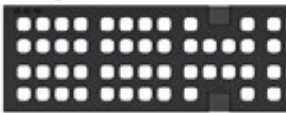
Ausführung KTL-beschichtet auf Anfrage.

	Werkstoff	Abmessungen		Maß der Ein-	Einlauf-	Gewicht	VPE	Artikel-Nr.	Preis/Stk. RG		
		Länge	Breite	lauföffnung	querschnitt				[EUR]	ML	
				[mm]	[mm]						[mm]
Leaf											
 	Gusseisen EN-GJS	500	123	10	346	5	50	132043	67,50	ML	
Nature											
 	Gusseisen EN-GJS	500	123	–	166	5,1	50	132060	67,50	ML	
Ray											
 	Gusseisen	500	123	38 x 12,5	496	5,1	50	132088	67,50	ML	
Square											
 	Gusseisen EN-GJS	500	123	16	356	4,7	50	132082	67,50	ML	
Wave 180											
 	Gusseisen EN-GJS	500	123	10	–	5,0	50	132162	67,50	ML	

Ausführung KTL-beschichtet auf Anfrage.

Schlitzrahmen, Klasse D 400

- Neue Schlitzrahmengeneration ohne Schweißnähte
- Einliegend für optimales Abtropfen
- Mit seitlichem Schlitz
- Mit Führungslasche
- Schlitzrahmen in Anlehnung an DIN EN 1433/DIN 19580
- Mit verstärkter Oberkante
- Schlitzhöhe 150 mm
- **Lieferung inkl. Abdeckstreifen als Bauzeitschutz**

Werkstoff	Abmessungen			Maß der Einlauföffnung	Gewicht	VPE	Artikel-Nr.	Preis/Stk.	RG
	Länge	Breite	Höhe						
	[mm]	[mm]	[mm]						

Schlitzrahmen



Stahl verzinkt Edelstahl	1000	123	150	10	8,58	40	446021	221,25	ML
	500	123	150	10	4,41	10	446022	133,50	ML
	1000	123	150	10	8,58	40	446024	340,50	ML
	500	123	150	10	4,41	10	446025	233,75	ML



Schlitzrahmen mit Revisionsöffnung



Stahl verzinkt Edelstahl	500	123	150	10	8,83	10	446023	417,50	ML
	500	123	150	10	8,83	10	446026	501,00	ML

Klasse E 600

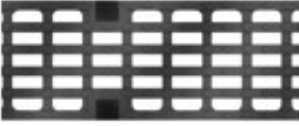
- Roste gemäß DIN EN 1433 / DIN 19580
- Mit schraubloser Arretierung Drainlock

	Werkstoff	Abmessungen		Maß der Ein-	Einlauf-	Gewicht	VPE	Artikel-Nr.	Preis/Stk. RG	
		Länge	Breite	lauföffnung	querschnitt				[EUR]	ML
				[mm]	[mm]					
Stegrost										
	Gusseisen EN-GJS	500	123	12	371	5,0	50	132865	62,25	ML
Längsstabgussrost										
	Gusseisen EN-GJS	500	123	28 x 12	433	4,5	50	132866	64,25	ML
Abdeckplatte, geschlossen										
	Gusseisen EN-GJS	500	123	–	–	5,3	50	132867	68,50	ML

NEU Ausführung: Kantenschutz verzinkt, Gusseisen, Kunststoff

ACO Produktvorteile

- Rinnenkörper aus neu entwickeltem ACO Werkstoff NEXITE®
 - Hohe Packungsdichte durch mineralische Feinstfüllstoffe
 - Besondere Festigkeit und Belastbarkeit
 - Recyclebar und umweltzertifiziert (gemäß KIWA-Prüfsiegel BRL 5070)
- Wasserdichter Rinnenstrang durch Seal in Technologie (gemäß IKT-Prüfsiegel D01398)
 - Serienmäßig mit EPDM-Dichtung im Rinnenstoß
 - Gewohnt einfacher Einbau
 - Grundwasser- und Bauwerkschutz
 - Für ein kontrolliertes Regenwasser-management
- Verbesserte Selbstreinigung durch V-Querschnitt und durchgängig glatte Rinnensohle
- Mit schraubloser Rostarretierung Drainlock

- Rinnensystem gemäß DIN EN 1433 / DIN 19580
- Nennweite 150 mm
- Kantenschutz Stahl verzinkt, Gusseisen oder Kunststoff
 - Stahl verzinkt: Klassen A 15 – E 600¹⁾
 - Gusseisen (KTL-beschichtet): Klassen A 15 – E 600¹⁾
 - Kunststoff: Klassen A 15 – C 250



NEXITE

NEXITE®. Beton.
Rinnen weitergedacht



Kantenschutz Stahl verzinkt

Kantenschutz Gusseisen,
KTL-beschichtet

Kantenschutz Kunststoff

Passende Drainlock Roste
finden Sie ab Seite 158

¹⁾ Ausnahme: Querentwässerung bei stark befahrenen Straßen.
Für diesen Einsatz empfehlen wir ACO DRAIN® Monoblock
RD 100/200 V.

Rinnenkörper ohne Sohlgefälle, 1000 mm

- Wahlweise mit oder ohne senkrechtem, wasserdichtem Rohranschluss
- Ausführung mit senkrechtem, wasserdichtem Rohranschluss mit Lippenlabyrinthdichtung (LLD) aus NBR
- Kombinationsmöglichkeiten für den Rinnenkörper
 - Beispiel: Typ 0.0 – 0.0.2 – 0.1
- *) Rinnenkörper mit LLD-Rohranschluss haben eine minimal größere Bodenstärke als die anschließbaren Rinnenkörper
 - Beispiel: Typ 5.0.2 passt zu Typ 5 – 5.0 – 5.1

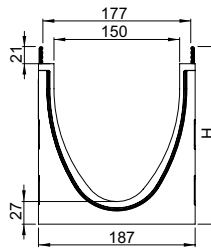

Abmessungen			Typ	VPE	Stahl verzinkt – V 150 S			Gusseisen – V 150 G			Kunststoff – V 150 K			RG
Länge	Breite	Höhe			Gewicht	Artikel-Nr.	Preis	Gewicht	Artikel-Nr.	Preis	Gewicht	Artikel-Nr.	Preis	
[mm]	[mm]	[mm]		[Stk]	[kg]		[EUR]	[kg]		[EUR]	[kg]		[EUR]	
1000	187	212	0.0	16	31,7	3012092	120,25	33,1	3012361	126,50	30,4	3012387	100,75	ML
		237	5.0	16	35,4	3012093	120,25	36,8	3012362	126,50	34,1	3012388	100,75	ML
		262	10.0	16	39,0	3012096	120,25	40,4	3012363	126,50	37,7	3012389	100,75	ML

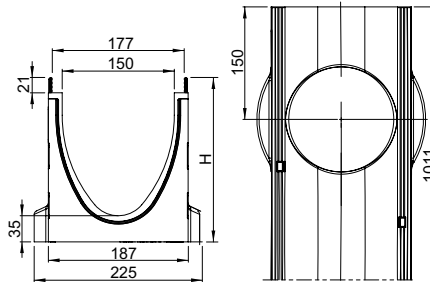

Mit LLD-Rohranschluss DN/OD 160

1000	187	212 ^{*)}	0.0.2	9	34,9	3012098	143,00	36,3	3012365	149,00	33,6	3012391	123,25	ML
		237 ^{*)}	5.0.2	9	38,5	3012099	143,00	39,9	3012366	149,00	37,2	3012392	123,25	ML
		262 ^{*)}	10.0.2	9	42,0	3012100	143,00	43,4	3012367	149,00	40,7	3012393	123,25	ML

Rinnenkörper ohne Sohlgefälle, 500 mm

- Mit seitlichen Vorformungen für Eck-, T- und Kreuzverbindungen (Adapter nötig, Zubehör)

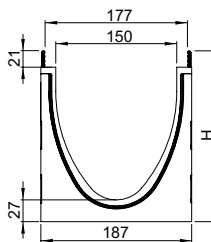

Abmessungen			Typ	VPE	Stahl verzinkt – V 150 S			Gusseisen – V 150 G			Kunststoff – V 150 K			RG
Länge	Breite	Höhe			Gewicht	Artikel-Nr.	Preis	Gewicht	Artikel-Nr.	Preis	Gewicht	Artikel-Nr.	Preis	
[mm]	[mm]	[mm]		[Stk]	[kg]		[EUR]	[kg]		[EUR]	[kg]		[EUR]	
500	187	212	0.1	8	15,3	3012102	76,75	16,0	3012369	79,75	14,7	3012395	68,00	ML
		237	5.1	8	16,9	3012103	76,75	17,6	3012370	79,75	16,3	3012396	68,00	ML
		262	10.1	8	18,4	3012104	76,75	19,1	3012371	79,75	17,8	3012397	68,00	ML

Einlaufkästen, 500 mm

- Mit Lippenlabyrinthdichtung (LLD) aus NBR für horizontalen, flüssigkeitsdichten Rohranschluss
- Mit Schlammeimer aus Kunststoff PP

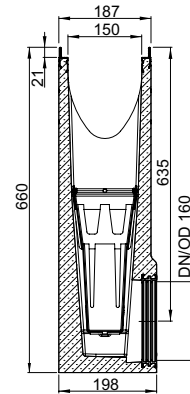









Abmessungen			Typ	Rohr- schluss	VPE	Stahl verzinkt – V 150 S			Gusseisen – V 150 G			Kunststoff – V 150 K			RG
Länge	Breite	Höhe		DN/OD		Gewicht	Artikel-Nr.	Preis	Gewicht	Artikel-Nr.	Preis	Gewicht	Artikel-Nr.	Preis	
[mm]	[mm]	[mm]		[mm]	[Stk]	[kg]		[EUR]	[kg]		[EUR]	[kg]		[EUR]	









Langform, mit LLD-Rohranschluss

500	187	660	0	160	8	53,64	3012119	429,75	54,34	3012383	437,00	53,04	3012409	410,25	ML
			5	160	8	53,16	3012120	429,75	53,86	3012384	437,00	52,56	3012410	410,25	ML
			10	160	8	52,66	3012121	429,75	53,36	3012385	437,00	52,06	3012411	410,25	ML

Zubehör

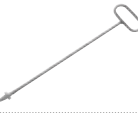
	Beschreibung	Passend für	Gewicht	VPE	Artikel-Nr.	Preis/Stk. RG
			[kg]	[Stk]		
Für Ausführung Stahl verzinkt						
	Kombistirnwand <ul style="list-style-type: none"> ■ Für Rinnenanfang und -ende ■ Aus Polymerbeton ■ Mit Kantenschutz Stahl verzinkt ■ Baulänge 25 mm 	■ V 150 S 0. – 20.	3,2		133385	71,00 ML
	Stirnwand für Rinnenende (LLD) <ul style="list-style-type: none"> ■ Aus Polymerbeton ■ Mit integrierter Lippenlabrynthdichtung (LLD) DN/OD 160 für horizontalen, wasserdichten Rohranschluss ■ Mit Kantenschutz Stahl verzinkt ■ Baulänge 40 mm 	■ V 150 S 0.	2,5		133386	71,00 ML
		■ V 150 S 5.	2,9		133387	71,00 ML
		■ V 150 S 10.	3,2		133388	71,00 ML
	Adapter für Fließrichtungswechsel <ul style="list-style-type: none"> ■ Aus Polymerbeton ■ Mit Kantenschutz Stahl verzinkt ■ Baulänge 40 mm ■ Zum Ankleben an den Rinnenkörper 	■ V 150 S 0.	2,2		133338	97,25 ML
		■ V 150 S 5.	2,3		133348	97,25 ML
		■ V 150 S 10.	2,4		133358	97,25 ML
	Adapter für Eck-, T- und Kreuzverbindungen <ul style="list-style-type: none"> ■ Aus Polymerbeton ■ Mit Kantenschutz Stahl verzinkt ■ Baulänge 25 mm ■ Zum wasserdichten Anschluss von Eck-, T- und Kreuzverbindungen ■ Zum Ankleben an den Rinnenkörper 	■ V 150 S 0.	1,9		133339	71,00 ML
		■ V 150 S 5.	2,0		133349	71,00 ML
		■ V 150 S 10.	2,1		133359	71,00 ML

	Beschreibung	Passend für	Gewicht		VPE	Artikel-Nr.	Preis/Stk. RG	
			[kg]	[Stk]			[EUR]	
Für Ausführungen Gusseisen und Kunststoff								
	Kombistirnwand <ul style="list-style-type: none"> ■ Für Rinnenanfang und -ende ■ Aus Polymerbeton ■ Mit schwarz beschichtetem Kantenschutz ■ Baulänge 25 mm 	■ V150 G und K 0. – 20.	3,2	10	3016406	71,00	ML	
	Stirnwand für Rinnende (LLD) <ul style="list-style-type: none"> ■ Aus Polymerbeton ■ Mit integrierter Lippenlabyrinthdichtung (LLD) DN/OD 110 für horizontalen, wasserdichten Rohranschluss ■ Mit schwarz beschichtetem Kantenschutz ■ Baulänge 40 mm 	■ V150 G und K 0.	2,5	6	3016390	71,00	ML	
		■ V150 G und K 5.	3,0	6	3016391	71,00	ML	
		■ V150 G und K 10.	3,4	6	3016392	71,00	ML	
	Adapter für Fließrichtungswechsel <ul style="list-style-type: none"> ■ Aus Polymerbeton ■ Mit schwarz beschichtetem Kantenschutz ■ Baulänge 40 mm ■ Zum Ankleben an den Rinnenkörper 	■ V150 G und K 0.	2,3	6	3016402	97,25	ML	
		■ V150 G und K 5.	2,4	6	3016403	97,25	ML	
		■ V150 G und K 10.	2,6	6	3016404	97,25	ML	
	Adapter für Eck-, T- und Kreuzverbindungen <ul style="list-style-type: none"> ■ Aus Polymerbeton ■ Mit schwarz beschichtetem Kantenschutz ■ Baulänge 25 mm ■ Zum wasserdichten Anschluss von Eck-, T- und Kreuzverbindungen ■ Zum Ankleben an den Rinnenkörper 	■ V150 G und K 0.	2,0	6	3016408	71,00	ML	
		■ V150 G und K 5.	2,1	6	3016409	71,00	ML	
		■ V150 G und K 10.	2,2	6	3016420	71,00	ML	





Beschreibung	Passend für	Gewicht	VPE	Artikel-Nr.	Preis/Stk. RG	
					[kg]	[Stk]
Materialübergreifendes Zubehör						
 <p>Silikonfett</p> <ul style="list-style-type: none"> ■ Entspricht der Leitlinie des UBA für Sanitär- und lebensmitteltechnischer Schmierstoff gemäß EN ISO 21469, Trinkwasser geeignet, O-Ring verträglich ■ Inhalt: 23 g 	<p>Seal in Technologie</p> <ul style="list-style-type: none"> ■ NW 150 □ Typ 0.0: ca. 30 Rinnenstöße □ Typ 10.0: ca. 20 Rinnenstöße □ Typ 20.0: ca. 10 Rinnenstöße 	0,1	40	132495	7,20	ML
 <p>Geruchsverschluss</p> <ul style="list-style-type: none"> ■ Edelstahl (V2A) ■ DN/OD 160 	<ul style="list-style-type: none"> ■ Multiline Seal in □ DN/OD 160 	0,7	6	133399	112,00	ML
 <p>Geruchsverschluss</p> <ul style="list-style-type: none"> ■ PVC ■ DN/OD 160 	<ul style="list-style-type: none"> ■ Einlaufkästen mit Abgang DN/OD 160 	1,9	5	02638	51,00	SZ
 <p>Zwischenelement (Gusseisen)</p> <ul style="list-style-type: none"> ■ Gusseisen EN-GJS ■ Mit Pressdichtungsflansch zu Anschluss von Dichtungsbahnen ■ Mit Sickeröffnungen 	<ul style="list-style-type: none"> ■ Rinnenkörper mit senkrechtem Abgang DN/OD 160 	14,4	40	7036.10.12	520,00	SZ
 <p>Polyesterklebemasse</p> <ul style="list-style-type: none"> ■ Für bauseitiges Verkleben ■ 0,5 kg Gebinde 	<ul style="list-style-type: none"> ■ Zum Verkleben von Polymerbeton- und NEXITE®-Fertigteilen 	0,9	10	02163	47,25	H1
Zubehör für Roste						
 <p>Rosthaken</p> <ul style="list-style-type: none"> ■ Zum Ausheben der Abdeckroste ■ Stahl verzinkt 	<ul style="list-style-type: none"> ■ Abdeckroste 	0,3	10	3000679	29,25	SZ
 <p>Rosthaken, klein</p> <ul style="list-style-type: none"> ■ Zum Ausheben der Abdeckroste ■ Stahl, schwarz lackiert 	<ul style="list-style-type: none"> ■ Maschenrost Q⁺ ■ Compositrost ■ Längsprofilrost ■ Längsstegrost 	0,25	10	01367	30,00	SZ
 <p>Rosthaken für Revisionsöffnung</p> <ul style="list-style-type: none"> ■ Zum Ausheben der Revisionsöffnung sind 2 Rosthaken nötig ■ Stahl verzinkt 	<ul style="list-style-type: none"> ■ Schlitzrahmen mit Revisionsöffnung 	0,5	40	445947	16,00	SZ
 <p>Endkappe für Schlitzrahmen</p> <ul style="list-style-type: none"> ■ Zum Abdecken der seitlichen Öffnungen ■ Rostfreier Stahl ■ 2 Stück 	<ul style="list-style-type: none"> ■ Schlitzrahmen, C 250 	0,1	1	446432	25,25	ML
 <p>Endkappe für Schlitzrahmen</p> <ul style="list-style-type: none"> ■ Zum Abdecken der seitlichen Öffnungen ■ Rostfreier Stahl ■ 2 Stück 	<ul style="list-style-type: none"> ■ Schlitzrahmen, D 400 	0,2	1	446433	37,75	ML

Dienstleistungen (Zuschnitte, Bohrungen, werkseitiges Verkleben) finden Sie im Kapitel „Allgemeines“ auf Seite 493.

Roste

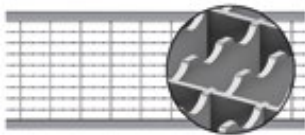

Klasse B 125

- Roste gemäß DIN EN 1433/DIN 19580
- Mit schraubloser Arretierung Drainlock

	Werkstoff	Abmessungen		Maß der Einlauföffnung	Einlaufquerschnitt	Gewicht	VPE	Artikel-Nr.	Preis/Stk.	RG
		Länge	Breite							
		[mm]	[mm]	[mm]	[cm ² /m]	[kg]	[Stk]	[EUR]		
Maschenrost Q+										
	Stahl verzinkt	1000	173	30 x 10	1182	5,4	50	133601	160,25	ML
		500	173	30 x 10	1182	2,7	24	133602	109,50	ML
	Edelstahl	1000	173	30 x 10	1182	5,3	50	133603	531,00	ML
		500	173	30 x 10	1182	2,7	10	133604	319,50	ML
Maschenrost Q+ R11										
	Stahl verzinkt	100	173	30 x 10	1183	5,7	50	3013005	191,25	ML
		500	173	30 x 10	1183	2,8	50	3013006	124,50	ML
Längsprofilrost										
	Stahl verzinkt	1000	173	9	687	5,1	50	133625	210,75	ML
		500	173	9	687	2,5	24	133626	143,50	ML
	Edelstahl	1000	173	9	687	5,1	50	133627	548,00	ML
		500	173	9	687	2,6	10	133628	328,75	ML
Längsstegrost										
	Edelstahl	1000	173	6	668	6,4	50	133633	557,00	ML
		500	173	6	668	3,1	24	133634	346,25	ML
Compositrost Microgrip (schwarz)										
	Kunststoff	500	173	–	203	1,6	50	3002677	68,00	ML

Klasse C 250

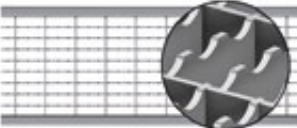
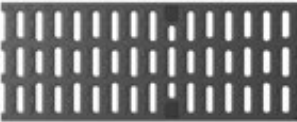



- Roste gemäß DIN EN 1433 / DIN 19580
- Mit schraubloser Arretierung Drainlock

	Werkstoff	Abmessungen		Maß der Einlauföffnung	Einlaufquerschnitt	Gewicht	VPE	Artikel-Nr.	Preis/Stk. RG	
		Länge	Breite						[EUR]	
									[mm]	[mm]
Maschenrost Q+										
	Stahl	1000	173	30 x 10	1200	5,8	50	133605	273,25	ML
	verzinkt	500	173	30 x 10	1200	2,9	25	133606	191,25	ML
	Edelstahl	1000	173	30 x 10	1200	5,7	40	133607	564,00	ML
		500	173	30 x 10	1200	2,9	24	133608	395,50	ML
Maschenrost Q+ R11										
	Stahl	1000	173	30 x 10	1183	6,1	50	3013007	304,75	ML
	verzinkt	500	173	30 x 10	1183	3,0	50	3013008	203,50	ML
Compositrost Microgrip (schwarz)										
	Kunststoff	500	173	10	203	1,6	50	3002676	76,00	ML
Stegrost										
	Gusseisen EN-GJS	500	173	12	578	5,3	50	13070	76,75	ML
Längsstabgussrost in Maschenoptik										
	Gusseisen EN-GJS	500	173	29 x 12	595	5,3	50	13073	76,75	ML



Multiline Seal in V 150 (NW 150 mm)

Roste

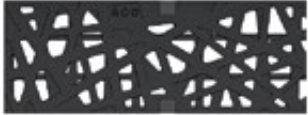
1

	Werkstoff	Maß der Ein-		Einlauf- querschnitt	Gewicht	VPE	Artikel-Nr.	Preis/Stk.	RG	
		Abmessungen								lauföffnung
		Länge	Breite							
[mm]	[mm]	[mm]	[cm ² /m]	[kg]	[Stk]	[EUR]				
Flag										
	Gusseisen EN-GJS	500	173	10	422	8,8	50	132153	104,50	ML
										
Leaf										
	Gusseisen EN-GJS	500	173	10	485,2	9	50	132148	104,50	ML
										
Nature										
	Gusseisen EN-GJS	500	173	–	265	9	50	132151	104,50	ML
										

Ausführung KTL-beschichtet auf Anfrage.

	Werkstoff	Abmessungen		Maß der Ein-	Einlauf-	Gewicht	VPE	Artikel-Nr.	Preis/Stk.	RG
		Länge	Breite	lauföffnung	querschnitt					
				[mm]	[mm]					
Ray										
	Gusseisen	500	173	52 x 14,5	700	5,4	50	132131	104,50	ML
Square										
	Gusseisen EN-GJS	500	173	13,8	380	9	50	132156	104,50	ML
Wave 180										
	Gusseisen EN-GJS	500	173	10	158	9,9	50	132165	104,50	ML

Ausführung KTL-beschichtet auf Anfrage.

Schlitzrahmen, Klasse C 250

- Neue Schlitzrahmengeneration ohne Schweißnähte
- Einliegend für optimales Abtropfen
- Mit seitlichem Schlitz 10,0 mm
- Mit Führungslasche
- Schlitzrahmen in Anlehnung an DIN EN 1433/DIN 19580
- Mit verstärkter Oberkante
- Schlitzhöhe 105 mm
- **Lieferung inkl. Abdeckstreifen als Bauzeitschutz**

	Werkstoff	Abmessungen			Maß der Einlauföffnung	Einlaufquerschnitt	Gewicht	VPE	Artikel-Nr.	Preis/Stk.	RG
		Länge	Breite	Höhe							
		[mm]	[mm]	[mm]	[mm]	[cm ² /m]	[kg]	[Stk]		[EUR]	

Schlitzrahmen



	Stahl	1000	173	105	10	100	6,56	40	446128	225,25	ML
		500	173	105	10	100	3,48	20	446129	134,00	ML
	Edelstahl	1000	173	105	10	100	6,56	40	446131	432,00	ML
		500	173	105	10	100	3,48	20	446132	240,00	ML





Schlitzrahmen mit Revisionsöffnung



	Stahl	500	173	105	10	100	7,07	20	446130	277,25	ML
	Edelstahl	500	173	105	10	100	7,07	20	446133	466,25	ML

Klasse D 400

- Roste gemäß DIN EN 1433 / DIN 19580
- Mit schraubloser Arretierung Drainlock



	Werkstoff	Maß der Ein-		Einlauf- querschnitt	Gewicht	VPE	Artikel-Nr.	Preis/Stk.	RG		
		Abmessungen								Länge	Breite
		[mm]	[mm]								
Maschenrost Q+											
	Stahl	1000	173	28 x 9	1050	8,0	50	133609	294,75	ML	
	verzinkt	500	173	28 x 9	1050	4,0	25	133610	207,50	ML	
	Edelstahl	1000	173	28 x 9	1050	8,0	40	133611	801,00	ML	
		500	173	28 x 9	1050	4,1	24	133612	561,00	ML	
Stegrost											
	Gusseisen EN-GJS	500	173	12	578	6,4	50	23164	84,25	ML	
Voronoi-Rost											
	Gusseisen EN-GJS	500	173	–	488	7,8	50	3003575	103,25	ML	
Flag											
	Gusseisen EN-GJS	500	173	10	422	8,8	50	132045	113,25	ML	
Leaf											
	Gusseisen EN-GJS	500	173	10	485,2	9	50	132066	112,00	ML	

Ausführung KTL-beschichtet auf Anfrage.

Multiline Seal in V 150 (NW 150 mm)

Roste

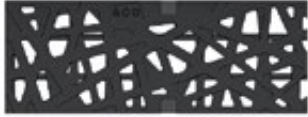

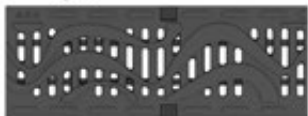
1

	Werkstoff	Maß der Ein-		Einlauf- querschnitt	Gewicht	VPE	Artikel-Nr.	Preis/Stk.	RG	
		Abmessungen								
		Länge	Breite							
	[mm]	[mm]	[mm]	[cm ² /m]	[kg]	[Stk]	[EUR]			
Nature										
 	Gusseisen EN-GJS	500	173	–	265	9	50	132106	113,25	ML
Ray										
 	Gusseisen	500	173	52 x 14,5	700	5,4	50	132109	113,25	ML
Square										
 	Gusseisen EN-GJS	500	173	13,8	380	9	50	132077	113,25	ML
Wave 180										
 	Gusseisen EN-GJS	500	173	10	158	9,9	50	132164	113,25	ML

Ausführung KTL-beschichtet auf Anfrage.

Schlitzrahmen, Klasse D 400

- Neue Schlitzrahmengeneration ohne Schweißnähte
- Einliegend für optimales Abtropfen
- Mit seitlichem Schlitz
- Mit Führungslasche
- Schlitzrahmen in Anlehnung an DIN EN 1433/DIN 19580
- Mit verstärkter Oberkante
- Schlitzhöhe 150 mm
- **Lieferung inkl. Abdeckstreifen als Bauzeitschutz**



	Werkstoff	Abmessungen			Maß der Einlauföffnung	Einlaufquerschnitt	Gewicht	VPE	Artikel-Nr.	Preis/Stk.	RG
		Länge	Breite	Höhe							
		[mm]	[mm]	[mm]							
Schlitzrahmen											
	Stahl verzinkt	1000	173	150	10	100	10,2	32	446033	269,00	ML
		500	173	150	10	100	5,2	20	446034	167,25	ML
	Edelstahl	1000	173	150	10	100	10,2	32	446036	458,00	ML
		500	173	150	10	100	5,2	20	446037	291,75	ML
Schlitzrahmen mit Revisionsöffnung											
	Stahl verzinkt	500	173	150	10	100	10,9	20	446035	421,50	ML
	Edelstahl	500	173	150	10	100	10,9	20	446038	563,00	ML

Multiline Seal in V 150 (NW 150 mm)

Roste

Klasse E 600

- Roste gemäß DIN EN 1433/DIN 19580
- Mit schraubloser Arretierung Drainlock

	Werkstoff	Abmessungen		Maß der Ein-	Einlauf-	Gewicht	VPE	Artikel-Nr.	Preis/Stk.	RG
		Länge	Breite	lauföffnung	querschnitt					
				[mm]	[mm]					
[mm]	[mm]	[mm]	[cm ² /m]	[kg]	[Stk]	[EUR]				
Stegrost										
	Gusseisen EN-GJS	500	173	12	578	7,8	50	133660	91,50	ML
Längsstabgussrost										
	Gusseisen EN-GJS	500	173	25 x 12	514	8,2	50	133662	98,75	ML
Abdeckplatte, geschlossen										
	Gusseisen EN-GJS	500	173	–	–	9,0	50	133664	102,75	ML



2

Multiline light Entwässerungsrinnen

COLLECT:
Sammeln und Aufnehmen



Multiline light – Entwässerungsrinnen aus Polymerbeton

Multiline light V 100 (NW 100 mm)	Ausführung: Kantenschutz verzinkt	Rinnenkörper ohne Sohlgefälle, 1000 mm	170	
		Rinnenkörper ohne Sohlgefälle, 500 mm	171	
		Rinnenkörper mit Sohlgefälle, 1000 mm	171	
		Einlaufkästen, 500 mm	172	
	Zubehör		173	
Roste		Klasse A 15 – C 250	174	
Multiline light V 150 (NW 150 mm)	Ausführung: Kantenschutz verzinkt	Rinnenkörper ohne Sohlgefälle, 1000 mm	178	
		Rinnenkörper ohne Sohlgefälle, 500 mm	179	
		Einlaufkästen, 500 mm	179	
	Zubehör			180
	Roste		Klasse A 15 – C 250	181



Leistungserklärungen gemäß BauPVO
unter: **dop.aco.com**

ACO Multiline light
Online-Informationen



Ausführung: Kantenschutz verzinkt

- ACO Produktvorteile
- Mit ACO DRAIN® Sicherheitsfalz (SF)
 - Verbesserte Selbstreinigung durch V-Querschnitt und durchgängig glatte Rinnensohle
 - Rinnenkörper aus beständigem ACO Polymerbeton
 - Gewohnt einfacher Einbau
 - Mit schraubloser Rostarretierung Drainlock

- Rinnensystem gemäß DIN EN 1433/DIN 19580
- Nennweite 100 mm
- Klassen A 15 – C 250
- Kantenschutz Stahl verzinkt

Rinnenkörper ohne Sohlgefälle, 1000 mm

- Wahlweise mit oder ohne senkrechtem, wasserdichtem Rohranschluss
- Ausführung mit senkrechtem, wasserdichtem Rohranschluss mit Lippenlabyrinthdichtung (LLD) aus NBR
- Kombinationsmöglichkeiten für den Rinnenkörper
 - Beispiel: Typ 0.0 – 0.0.2 – 0.1
- *) Rinnenkörper mit LLD-Rohranschluss haben eine 10 mm größere Bodenstärke als die anschließbaren Rinnenkörper
 - Beispiel: Typ 5.0.2 passt zu Typ 5 – 5.0 – 5.1



	Abmessungen			Typ	VPE	Gewicht	Artikel-Nr.	Preis/Stk.	RG
	Länge	Breite	Höhe						
	[mm]	[mm]	[mm]						
	1000	135	150	0.0	24	14,3	3010111	75,00	ML
			175	5.0	24	15,9	3010113	75,00	ML
			200	10.0	24	21,0	3015203	75,00	ML

Mit LLD-Rohranschluss DN/OD 110

	1000	135	160 ^{*)}	0.0.2	12	16,9	3010116	87,50	ML
			185 ^{*)}	5.0.2	12	19,5	3010118	87,50	ML
			210 ^{*)}	10.0.2	12	23,6	3015205	87,50	ML

Rinnenkörper ohne Sohlgefälle, 500 mm

- Mit ausschlagbarer Vorformung im Boden DN/OD 110
- Mit seitlichen Vorformungen für Eck-, T- und Kreuzverbindungen
- Kombinationsmöglichkeiten für den Rinnenkörper
 - Beispiel: Typ 5 – 5.0 – 5.0.2 – 5.1



Abmessungen			Typ	VPE	Gewicht	Artikel-Nr.	Preis/Stk.	RG
Länge	Breite	Höhe						
[mm]	[mm]	[mm]	[Stk]	[kg]	[EUR]			

Mit ausschlagbarer Vorformung DN/OD 110

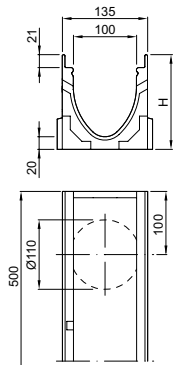

			150	0.1	10	8,6	3010115	57,00	ML
500	135	175	5.1	10	9,7	3010117	57,00	ML	
		200	10.1	10	11,7	3015204	57,00	ML	

Rinnenkörper mit Sohlgefälle, 1000 mm

- Zur Verlegung mit integriertem Sohlgefälle 0,5 %
- Typ 1-10 für bis zu 10 m Stranglänge
- Alle Gefälletypen direkt an den Einlaufkästen anschließbar
- Kombinationsmöglichkeiten für den Rinnenkörper:
 - Beispiel: Typ 5 – 5.0 – 5.0.2 – 5.1



Abmessungen			Typ	VPE	Gewicht	Artikel-Nr.	Preis/Stk.	RG
Länge	Breite	Höhe						
[mm]	[mm]	Anfang/Ende [mm]	[Stk]	[kg]	[EUR]			
		150/155	1	12	14,3	3010119	75,00	ML
		155/160	2	12	15,0	3010130	75,00	ML
		160/165	3	12	15,3	3010131	75,00	ML
		165/170	4	12	15,5	3010132	75,00	ML
		170/175	5	12	15,9	3010133	75,00	ML
		175/180	6	12	19,1	3015098	75,00	ML
		180/185	7	12	19,4	3015099	75,00	ML
		185/190	8	12	19,9	3015200	75,00	ML
		190/195	9	12	20,4	3015201	75,00	ML
		195/200	10	12	20,8	3015202	75,00	ML

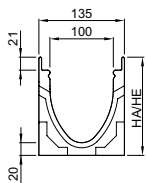

Multiline light V 100 (NW 100 mm)

Rinnenkörper, Einlaufkästen und Zubehör

Einlaufkästen, 500 mm

- Mit Lippenlabyrinthdichtung (LLD) aus NBR für horizontalen, flüssigkeitsdichten Rohranschluss DN/OD 110
- Mit ausschneidbarer Anschlusschablone für alle Bauhöhen
- Mit Schlammeimer aus Kunststoff PP







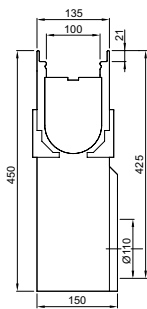





Abmessungen			VPE	Gewicht	Artikel-Nr.	Preis/Stk.	RG
Länge	Breite	Höhe					
[mm]	[mm]	[mm]	[Stk]	[kg]		[EUR]	

Kurzform, mit LLD-Rohranschluss DN/OD 110

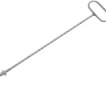

500	135	450	10	26,0	3010134	172,50	ML
-----	-----	-----	----	------	---------	--------	----

Zubehör

	Beschreibung	Passend für	Gewicht VPE		Artikel-Nr.	Preis/Stk. RG	
			[kg]	[Stk]		[EUR]	
	Kombistirnwand ■ Für Rinnenanfang und -ende ■ Aus Polymerbeton ■ Mit Kantenschutz Stahl verzinkt ■ Baulänge 20 mm	■ V 100 S 0. - 10.	1,6	15	2002201	24,00	ML
	Stirnwand für Rinnenende (LLD) ■ Aus Polymerbeton ■ Mit integrierter Lippenlabyrinthdichtung (LLD) DN/OD 110 für horizontalen, flüssigkeitsdichten Rohranschluss ■ Mit Kantenschutz Stahl verzinkt ■ Baulänge 30 mm	■ V 100 S 0. ■ V 100 S 5. ■ V 100 S 10.	1,4 1,5 1,6	12 12 12	2002202 2002203 2002204	35,75 35,75 35,75	ML ML ML
	Adapter für Fließrichtungswechsel ■ Aus Polymerbeton ■ Mit Kantenschutz Stahl verzinkt ■ Baulänge: 30 mm	■ V 100 S 0. ■ V 100 S 5. ■ V 100 S 10.	0,7 0,8 0,9	6 6 6	2002209 2002210 2002211	56,25 56,25 56,25	ML ML ML
	Übergangsstück ■ Zur Überbrückung von Höhendifferenzen, bei Verlegung im Stufengefälle ■ Aus Polymerbeton	■ Sohlensprung 25 mm ■ Sohlensprung 50 mm	0,1 0,4	10 10	2002349 2002350	24,00 24,00	ML ML
	Geruchsverschluss ■ Edelstahl (V2A) ■ DN/OD 110	■ Multiline Seal in, NX ■ Multiline Flachrinne Seal in ■ Deckline P ■ PowerDrain Seal in	0,4	6	132493	74,00	ML
	Laubfang ■ DN/OD 110	■ Rinnenkörper mit Abgang DN/OD 110	0,5	10	2000481	25,75	SZ
	Rohrstutzen, PVC ■ DN/OD 110 ■ Länge: 100 mm	■ Multiline light 100 Einlaufkasten	0,1	50	00056	5,50	SZ
	Geruchsverschluss, PP ■ DN/OD 110 ■ Einteilig	■ Einlaufkästen mit Abgang DN/OD 110	0,2	5	2000260	32,25	SZ
	Polyesterklebemasse ■ Für bauseitiges Verkleben ■ 0,5 kg Gebinde	■ Zum Verkleben von Polymerbeton- und NEXITE®-Fertigteilen	0,9	10	02163	47,25	SZ
	Rosthaken ■ Zum Ausheben der Abdeckroste ■ Stahl verzinkt	■ Abdeckroste	0,3	10	3000679	29,25	SZ
	Rosthaken, klein ■ Zum Ausheben der Abdeckroste ■ Stahl, schwarz lackiert	■ Maschenrost Q ⁺ ■ Compositrost ■ Längsprofil- /stegrost	0,2	10	01367	30,00	SZ
	Rosthaken für Revisionsöffnung ■ Zum Ausheben der Revisionsöffnung sind 2 Rosthaken nötig ■ Stahl verzinkt	■ Schlitzrahmen mit Revisionsöffnung	0,5	40	445947	16,00	SZ

Roste





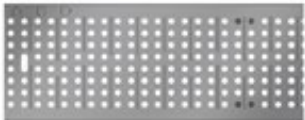

Klasse A 15

- Roste gemäß DIN EN 1433/DIN 19580
- Mit schraubloser Arretierung Drainlock

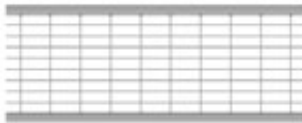
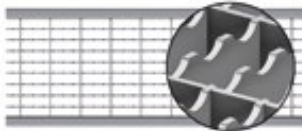
	Werkstoff	Abmessungen		Maß der Ein-	Einlauf-	Gewicht	VPE	Artikel-Nr.	Preis/Stk.	RG
		Länge	Breite	lauföffnung	querschnitt					
				[mm]	[mm]					
		[mm]	[mm]	[mm]	[cm ² /m]	[kg]	[Stk]	[EUR]		
Stegrost										
	Stahl verzinkt	1000	123	10	312	1,9	50	12610	27,75	ML
		500	123	10	312	0,9	25	12611	23,25	ML
Lochrost										
	Stahl verzinkt	1000	123	6	178	2,9	50	12666	83,25	ML
		500	123	6	178	1,4	25	12667	49,75	ML

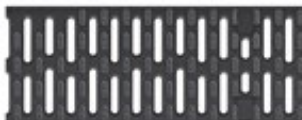
Klasse B 125

- Roste gemäß DIN EN 1433/DIN 19580
- Mit schraubloser Arretierung Drainlock





	Werkstoff	Abmessungen		Maß der Ein-	Einlauf-	Gewicht	VPE	Artikel-Nr.	Preis/Stk.	RG
		Länge	Breite	lauföffnung	querschnitt					
				[mm]	[mm]					
Maschenrost Q+										
	Stahl verzinkt	1000	123	30 x 10	845	3,2	50	132560	61,75	ML
		500	123	30 x 10	845	1,6	25	132561	35,00	ML
NEU Maschenrost Q+ R11										
	Stahl verzinkt	1000	123	30 x 10	842	3,3	50	3012493	90,50	ML
		500	123	30 x 10	842	1,6	50	3012574	53,50	ML
Längsprofilrost										
	Stahl verzinkt	1000	123	8	430	3,9	50	132555	89,00	ML
		500	123	8	430	1,9	25	132550	54,00	ML
Compositrost Microgrip (schwarz)										
	Kunststoff	500	123	8	284	0,9	50	132710	29,50	ML
Abdeckplatte										
	Kunststoff	500	123	–	–	0,8	204	132729	32,50	ML
Stegrost										
	Gusseisen EN-GJS	500	123	12	371	2,3	50	12676	39,50	ML
Voronoi-Rost										
	Gusseisen EN-GJS	500	123	–	314	3,25	50	3003555	56,00	ML
	Gusseisen, KTL-be-schichtet	500	123	–	314	3,25	50	3003556	63,75	ML

Multiline light V 100 (NW 100 mm)

Roste

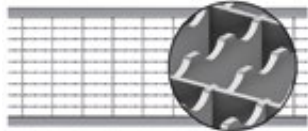
Klasse C 250

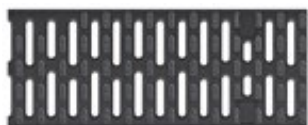
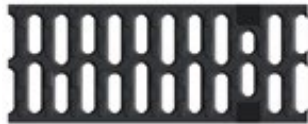
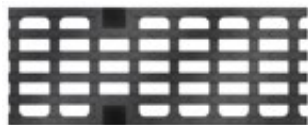
- Roste gemäß DIN EN 1433/DIN 19580
- Mit schraubloser Arretierung Drainlock

	Werkstoff	Abmessungen		Maß der Einlauföffnung [mm]	Einlaufquerschnitt [cm ² /m]	Gewicht [kg]	VPE [Stk]	Artikel-Nr.	Preis/Stk.	RG
		Länge	Breite							
		[mm]	[mm]							
Maschenrost Q+										
	Stahl verzinkt	1000	123	30 x 10	800	4,8	50	132880	89,00	ML
		500	123	30 x 10	800	2,4	25	132881	56,00	ML
NEU Maschenrost Q+ R11										
	Stahl verzinkt	1000	123	30 x 10	790	4,2	50	3012575	117,25	ML
		500	123	30 x 10	790	2,1	50	3012576	74,00	ML
Stegrost										
	Stahl verzinkt	1000	123	10	312	4,3	50	12614	76,00	ML
		500	123	10	312	2,2	25	12615	50,50	ML
Compositrost Microgrip (schwarz)										
	Kunststoff	500	123	8	284	1,0	50	132720	40,25	ML
Stegrost (Gusseisen)										
	Gusseisen EN-GJS	500	123	12	371	3,2	50	12670	43,00	ML
Längsstabgussrost in Maschenoptik										
	Gusseisen EN-GJS	500	123	31 x 12	433	3,5	50	12673	43,00	ML
Stegrost Heelguard										
	Gusseisen EN-GJS	500	123	5	191	3,8	50	12675	51,25	ML

Schlitzrahmen, Klasse C 250

- Neue Schlitzrahmengeneration ohne Schweißnähte
- Einliegend für optimales Abtropfen
- Mit seitlichem Schlitz 10 mm
- Mit Führungslasche
- Schlitzrahmen in Anlehnung an DIN EN 1433/DIN 19580
- Mit verstärkter Oberkante
- Schlitzhöhe 105 mm
- **Lieferung inkl. Abdeckstreifen als Bauzeitschutz**

Werkstoff	Maß der Ein-		Einlauf-	Gewicht	VPE	Artikel-Nr.	Preis/Stk.	RG
	Abmessungen	lauföffnung						
Länge		Breite						
	[mm]	[mm]	[mm]	[cm ² /m]	[kg]	[Stk]		[EUR]

Schlitzrahmen

Stahl verzinkt	1000	123	10	100	4,7	50	445598	118,00	ML
	500	123	10	100	2,4	10	445599	82,25	ML

Schlitzrahmen mit Revisionsöffnung

Stahl verzinkt	500	123	10	100	4,5	10	445603	207,75	ML
-------------------	-----	-----	----	-----	-----	----	--------	--------	----

Ausführung: Kantenschutz verzinkt

ACO Produktvorteile

- Mit ACO DRAIN® Sicherheitsfalz (SF)
- Verbesserte Selbstreinigung durch V-Querschnitt und durchgängig glatte Rinnensohle
- Rinnenkörper aus beständigem ACO Polymerbeton
- Gewohnt einfacher Einbau
- Mit schraubloser Rostarretierung Drainlock

- Rinnensystem gemäß DIN EN 1433/DIN 19580
- Nennweite 150 mm
- Klassen A 15 – C 250
- Kantenschutz Stahl verzinkt

Rinnenkörper ohne Sohlengefälle, 1000 mm

- Wahlweise mit oder ohne senkrechtem, wasserdichtem Rohranschluss
- Ausführung mit senkrechtem, wasserdichtem Rohranschluss mit Lippenlabyrinthdichtung (LLD) aus NBR
- Kombinationsmöglichkeiten für den Rinnenkörper (Beispiel):
 - Typ 0.0 – 0.0.2 – 0.1
- *) Rinnenkörper mit LLD-Rohranschluss haben eine 10 mm größere Bodenstärke als die anschließbaren Rinnenkörper
 - Beispiel: Typ 5.0.2 passt zu Typ 5 – 5.0 – 5.1

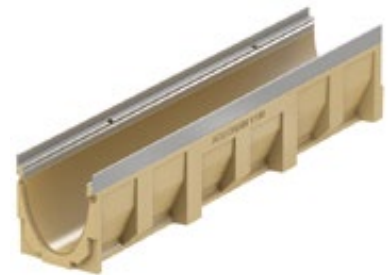

	Abmessungen			Typ	VPE	Gewicht	Artikel-Nr.	Preis/Stk.	RG
	Länge	Breite	Höhe						
	[mm]	[mm]	[mm]						
	1000	185	210	0.0	16	28,6	3015206	96,25	ML
			235	5.0	16	31,3	3015209	96,25	ML
			260	10.0	16	33,8	3015222	96,25	ML

Mit LLD-Rohranschluss DN/OD 160

	1000	185	220 ^{*)}	0.0.2	8	31,5	3015208	114,00	ML
			245 ^{*)}	5.0.2	8	34,1	3015211	114,00	ML
			270 ^{*)}	10.0.2	8	37,0	3015224	114,00	ML

Rinnenkörper ohne Sohlgefälle, 500 mm

- Mit ausschlagbarer Vorformung im Boden DN/OD 160
- Mit seitlichen Vorformungen für Eck-, T- und Kreuzverbindungen
- Kombinationsmöglichkeiten für den Rinnenkörper
 - Beispiel: Typ 5 – 5.0 – 5.0.2 – 5.1



Abmessungen			Typ	VPE	Gewicht	Artikel-Nr.	Preis/Stk.	RG
Länge	Breite	Höhe						
[mm]	[mm]	[mm]	[Stk]	[kg]	[EUR]			

Mit ausschlagbarer Vorformung DN/OD 160

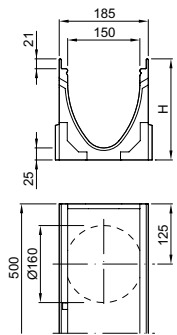

500	185	210	0.1	8	15,0	3015207	61,75	ML
500	185	235	5.1	8	16,2	3015210	61,75	ML
500	185	260	10.1	8	17,3	3015223	61,75	ML

Einlaufkästen, 500 mm

- Mit Lippenlabyrinthdichtung (LLD) aus NBR für horizontalen, flüssigkeitsdichten Rohranschluss DN/OD 160
- Mit ausschneidbarer Anschlusschablone für alle Bauhöhen
- Mit Schlammeimer aus Kunststoff PP



Abmessungen			VPE	Gewicht	Artikel-Nr.	Preis/Stk.	RG
Länge	Breite	Höhe					
[mm]	[mm]	[mm]	[Stk]	[kg]	[EUR]		

Kurzform, mit LLD-Rohranschluss DN/OD 160

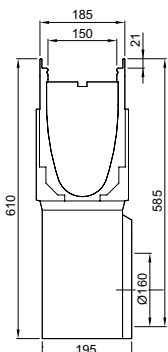











500	185	610	8	35,7	3015225	272,00	ML
-----	-----	-----	---	------	---------	--------	----

Multiline light V 150 (NW 150 mm)

Rinnenkörper, Einlaufkästen und Zubehör



Zubehör

	Beschreibung	Passend für	Gewicht VPE		Artikel-Nr.	Preis/Stk. RG	
			[kg]	[Stk]		[EUR]	
	Kombistirnwand <ul style="list-style-type: none"> Für Rinnenanfang und -ende Mit Kantenschutz Stahl verzinkt Baulänge 20 mm 	<ul style="list-style-type: none"> V 150 S 0. - 10. 	2,9	20	2002489	43,00	ML
	Stirnwand für Rinnenende (LLD) <ul style="list-style-type: none"> Mit integrierter Lippenlabyrinthdichtung (LLD) DN/OD 160 für horizontalen, flüssigkeitsdichten Rohranschluss Mit Kantenschutz Stahl verzinkt Baulänge 40 mm 	<ul style="list-style-type: none"> V 150 S 0. 	2,2	6	2002490	71,75	ML
		<ul style="list-style-type: none"> V 150 S 5. 	2,7	6	2002491	71,75	ML
		<ul style="list-style-type: none"> V 150 S 10. 	2,8	6	2002492	71,75	ML
	Adapter für Fließrichtungswechsel <ul style="list-style-type: none"> Mit Kantenschutz Stahl verzinkt Baulänge: 40 mm 	<ul style="list-style-type: none"> V 150 S 0. 	1,4	6	2002497	60,75	ML
		<ul style="list-style-type: none"> V 150 S 5. 	1,6	6	2002498	60,75	ML
		<ul style="list-style-type: none"> V 150 S 10. 	1,7	6	2002499	60,75	ML
	Übergangsstück <ul style="list-style-type: none"> Zur Überbrückung von Höhendifferenzen, bei Verlegung im Stufengefälle Aus Polymerbeton 	<ul style="list-style-type: none"> Sohlensprung 25 mm 	0,3	10	2002614	31,75	ML
		<ul style="list-style-type: none"> Sohlensprung 50 mm 	0,5	10	2002621	31,75	ML
	Geruchsverschluss <ul style="list-style-type: none"> Edelstahl (V2A) DN/OD 160 	<ul style="list-style-type: none"> Multiline Seal in PowerDrain Seal in 	0,7	6	133399	112,00	ML
	Rohrstutzen <ul style="list-style-type: none"> PVC DN/OD 160 Länge: 150 mm 	<ul style="list-style-type: none"> Rinnenkörper und Einlaufkästen mit Abgang DN/OD 160 Punktablauf 	0,5	1	00058	20,25	SZ
	Polyesterklebemasse <ul style="list-style-type: none"> Für bauseitiges Verkleben 0,5 kg Gebinde 	<ul style="list-style-type: none"> Zum Verkleben von Polymerbeton- und NEXITE®-Fertigteilen 	0,9	10	02163	47,25	SZ
	Rosthaken <ul style="list-style-type: none"> Zum Ausheben der Abdeckroste Stahl verzinkt 	<ul style="list-style-type: none"> Abdeckroste 	0,3	10	3000679	29,25	SZ
	Rosthaken, klein <ul style="list-style-type: none"> Zum Ausheben der Abdeckroste Stahl, schwarz lackiert 	<ul style="list-style-type: none"> Maschenrost Q⁺ Compositrost Längsprofil- /stegrost 	0,25	10	01367	30,00	SZ
	Rosthaken für Revisionsöffnung <ul style="list-style-type: none"> Zum Ausheben der Revisionsöffnung sind 2 Rosthaken nötig Stahl verzinkt 	<ul style="list-style-type: none"> Schlitzrahmen mit Revisionsöffnung 	0,5	40	445947	16,00	SZ

Roste

Klasse B 125

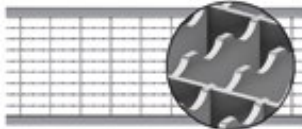
- Roste gemäß DIN EN 1433/DIN 19580
- Mit schraubloser Arretierung Drainlock



	Werkstoff	Abmessungen		Maß der Ein-	Einlauf-	Gewicht	VPE	Artikel-Nr.	Preis/Stk. RG	
		Länge	Breite	lauföffnung	querschnitt				[EUR]	ML
		[mm]	[mm]	[mm]	[cm ² /m]	[kg]	[Stk]			
Maschenrost Q+										
	Stahl verzinkt	1000	173	30 x 10	1182	5,4	50	133601	160,25	ML
		500	173	30 x 10	1182	2,7	24	133602	109,50	ML
Maschenrost Q+ R11										
	Stahl verzinkt	1000	173	30 x 10	1183	5,7	50	3013005	191,25	ML
		500	173	30 x 10	1183	2,8	50	3013006	124,50	ML
Längsprofilrost										
	Stahl verzinkt	1000	173	9	687	5,1	50	133625	210,75	ML
		500	173	9	687	2,5	24	133626	143,50	ML
NEU	Compositrost Microgrip (schwarz)									
	Kunststoff	500	173	10	203	1,6	50	3002677	68,00	ML

Multiline light V 150 (NW 150 mm)

Roste

Klasse C 250

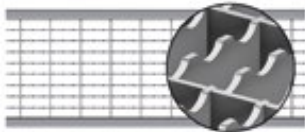
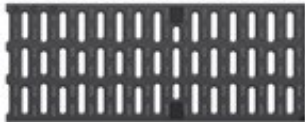
- Roste gemäß DIN EN 1433/DIN 19580
- Mit schraubloser Arretierung Drainlock

	Werkstoff	Abmessungen		Maß der Ein-	Einlauf-	Gewicht	VPE	Artikel-Nr.	Preis/Stk.	RG
		Länge	Breite	lauföffnung	querschnitt					
				[mm]	[mm]					
[mm]	[mm]	[mm]	[cm ² /m]	[kg]	[Stk]	[EUR]				
Maschenrost Q+										
	Stahl verzinkt	1000	173	30 x 10	1200	5,8	50	133605	273,25	ML
		500	173	30 x 10	1200	2,9	25	133606	191,25	ML
Maschenrost Q+ R11										
	Stahl verzinkt	1000	173	30 x 10	1183	6,1	50	3013007	304,75	ML
		500	173	30 x 10	1183	3,0	50	3013008	203,50	ML
NEU	Compositrost Microgrip (schwarz)									
	Kunststoff	500	173	10	203	1,6	50	3002676	76,00	ML
Stegrost										
	Gusseisen EN-GJS	500	173	12	578	5,3	50	13070	76,75	ML
Längsstabgussrost in Maschenoptik										
	Gusseisen EN-GJS	500	173	29 x 12	595	5,3	50	13073	76,75	ML

Schlitzrahmen, Klasse C 250

- Neue Schlitzrahmengeneration ohne Schweißnähte
- Einliegend für optimales Abtropfen
- Mit seitlichem Schlitz 10,0 mm
- Mit Führungslasche
- Schlitzrahmen in Anlehnung an DIN EN 1433/DIN 19580
- Mit verstärkter Oberkante
- Schlitzhöhe 105 mm
- **Lieferung inkl. Abdeckstreifen als Bauzeitschutz**

	Werkstoff	Abmessungen			Maß der Einlauföffnung	Einlaufquerschnitt	Gewicht	VPE	Artikel-Nr.	Preis/Stk.	RG
		Länge	Breite	Höhe							
		[mm]	[mm]	[mm]							

Schlitzrahmen

	Stahl verzinkt	1000	173	105	10	100	6,56	40	446128	225,25	ML
		500	173	105	10	100	3,48	20	446129	134,00	ML

Schlitzrahmen mit Revisionsöffnung

	Stahl verzinkt	500	173	105	10	100	7,07	20	446130	277,25	ML
--	-------------------	-----	-----	-----	----	-----	------	----	--------	--------	----

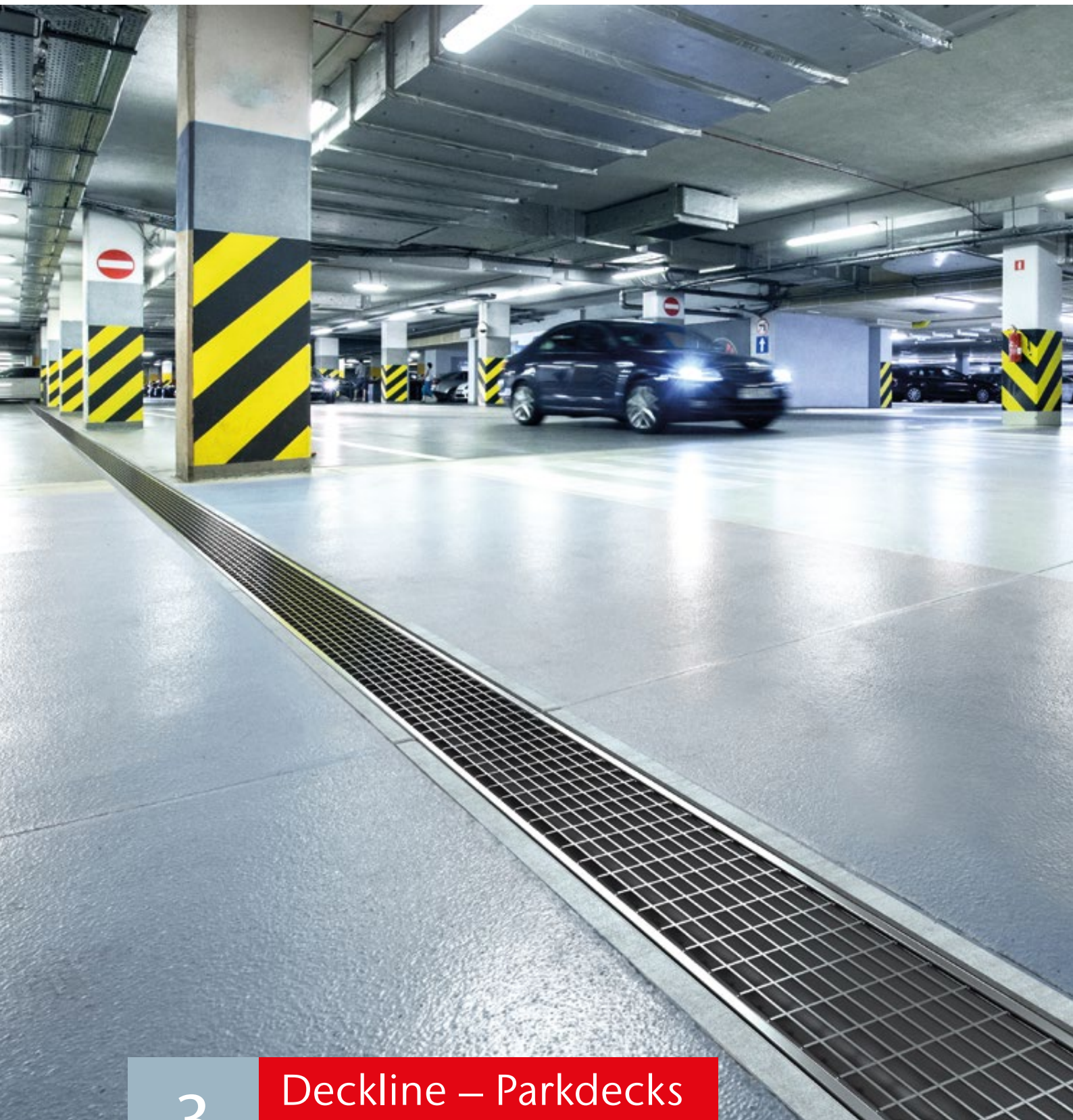

3

Deckline – Parkdecks und Tiefgaragen

COLLECT:
Sammeln und Aufnehmen



Deckline – Parkdeckentwässerung aus Polymerbeton

Produktinformation			186
Deckline P 100 (NW 100 mm)	Rinnenkörper und Zubehör	Ausführung: Befahrbare Kante	188
		Zubehör	190
NEU Deckline P 100 OS (NW 100 mm)	Rinnenkörper und Zubehör für Oberflächenschutzsysteme (OS)	Ausführung: Befahrbare Kante	192
		Zubehör	193
	Roste NW 100 mm	Klasse A 15 – C 250	194
Deckline P 150 (NW 150 mm)	Rinnenkörper und Zubehör	Ausführung: Befahrbare Kante	198
		Zubehör	200
NEU Deckline P 150 OS (NW 150 mm)	Rinnenkörper und Zubehör für Oberflächenschutzsysteme (OS)	Ausführung: Befahrbare Kante	202
		Zubehör	203
	Roste NW 150 mm	Klasse B 125 – C 250	204
Deckline P 200 (NW 200 mm)	Rinnenkörper und Zubehör	Ausführung: Befahrbare Kante	206
		Zubehör	208
	Roste NW 200 mm	Klasse B 125 – C 250	210



Leistungserklärungen gemäß BauPVO
unter: dop.aco.com

ACO Deckline
Online-Informationen



Deckline – für Parkdecks und Tiefgaragen

Der Wassereintrag in Parkgaragen stammt überwiegend von Tropf- und Schmelzwasser von Fahrzeugen, der sich aus Verkehrsaufkommen, Jahreszeit und Länge der Fahrstreifen ergibt. Das mit Treibstoff, Öl und Streusalz verunreinigte Wasser muss von dem Entwässerungssystem vollständig aufgenommen werden. Im Gegensatz zu Freiflächen, bei denen Regen diese Verunreinigungen einfach wegschwemmt, bleiben diese innerhalb von Gebäuden in der Rinne zurück.

Klassen ¹⁾		
■ A 15	■ B 125	■ C 250
gemäß DIN EN 1433		
Nennweiten		
100, 150 und 200		
Bauhöhen		
6, 8 und 10 cm		
Material		
Polymerbeton		
Anwendungsbereiche		
■ Parkdecks, Pkw-Parkplätze		

Was ist bei der Entwässerung von Parkgebäuden zu beachten?

An Parkdecks als Teil von z. B. Einkaufszentren, Bürogebäuden, öffentlichen Einrichtungen oder Wohnanlagen werden aufgrund ihrer Bauart spezielle Anforderungen gestellt:

- **Dichtheit:** Ein undichtes Entwässerungssystem kann massive Schäden am Gebäude verursachen. Für Parkgebäude eignen sich nur Systeme, die zu 100 Prozent dicht sind.
- **Einbauhöhe:** Die schlanke Deckenkonstruktion erfordert Entwässerungssysteme mit geringer Einbauhöhe.
- **Dynamische Kräfte:** Lenkbewegungen, Beschleunigung und hohe Verkehrsfrequenzen verursachen große dynamische Kräfte, denen das Rinnensystem standhalten muss. Klassen bis C 250 sorgen für eine lange Lebensdauer.
- **Aggressive Umgebungsbedingungen:** Wasser vermischt mit Schmutz, Treibstoff, Öl oder Streusalz erfordert höchste Resistenz der Werkstoffe, um Korrosion und frühzeitiger Abnutzung vorzubeugen.

Deckline P für Parkdecks und Tiefgaragen

Das Rinnensystem ACO DRAIN® Deckline P ist speziell für die Entwässerung von Parkdecks und Parkgaragen entwickelt. Es handelt sich um eine Flachrinne gemäß DIN EN 1433, Klasse A 15 – C 250, komplett aus frost- und tausalzbeständigem ACO Polymerbeton (natur, grau oder anthrazit) gefertigt, mit extrem stabiler, befahrbarer Kante, ohne metallische Kantenschutzgarnen.

Speziell in Kombination mit den ACO Compositrostern mit Microgrip in den Klassen B 125 und C 250 entsteht eine korrosionsfreie und sehr kostengünstige Lösung im Vergleich zu Flachrinnen mit Kantenschutzgarnen aus Edelstahl. Verzinkte Bauteile sind in Parkgaragen aufgrund der zu geringen Korrosionsbeständigkeit grundsätzlich untauglich.

Die Rinnenkörper sind an beiden Rinnenenden mit dem ACO Sicherheitsfalz ausgestattet, eine Verlegerichtung ist hierbei nicht zu beachten. Der Sicherheitsfalz wird über die befahrene Kante nach außen geführt, dies ermöglicht ein sicheres und technisch einwandfreies nachträgliches Abdichten.

Deckendurchführungen der Rohrleitung mit Anbindung an die Abdichtung werden mit den ACO Zwischenelementen ausgeführt. Das Zwischenelement aus Gusseisen kann zusätzlich mit einem Brandschutzsinsatz ausgerüstet werden. Der Rinnenkörper ist in der Außenkontur konisch ausgebildet und kommt somit ohne Verankerungstaschen aus.

Systemkomponenten

- 1 Rinne mit eingeformten PE-Stützen DN/OD110
- 2 Rinne ACO DRAIN® Deckline P
- 3 Stirnwand für Rinnenanfang und -ende
- 4 Zwischenelement

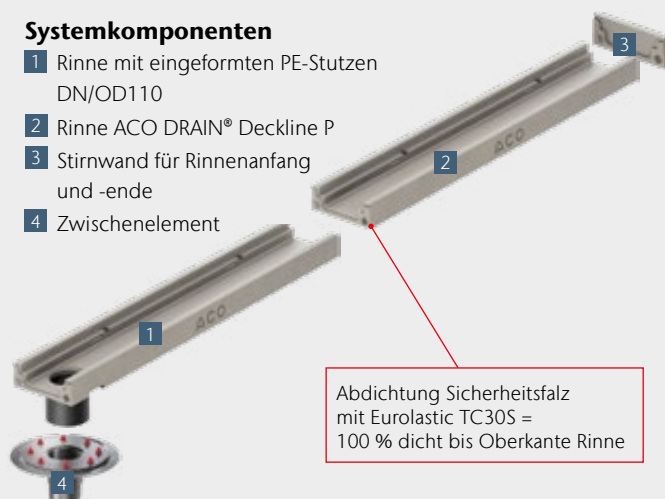

¹⁾Weitere Informationen zu Klassen auf Seite 502.



Welche Bereiche in Parkbauten werden unterschieden?

Oberdeck

Entwässerungsrinnen auf dem Oberdeck müssen neben dem eingetragenen Tropf- und Schmelzwasser auch den anfallenden Regen aufnehmen und hydraulisch entsprechend dimensioniert werden. Die Verbindung von Rinne und angrenzender Oberfläche muss sowohl hohen Temperaturen durch Sonneneinstrahlung als auch Minustemperaturen standhalten.

Zwischendecks

Wenn das Parkgebäude eine offene Fassade hat und die Rinnen entlang dieser Fassade eingebaut sind, ist mit zusätzlichem Wassereintrag zu rechnen. Die wichtigsten Anforderungen an Entwässerungsrinnen in Zwischendecks sind eine geringe Einbauhöhe und eine einfache Anbindung an den angrenzenden Belag, wie beispielsweise an eine Beschichtung. Je nach Art der Abdichtung kann auch ein Zwischenelement unter der Rinne versetzt und in die Abdichtung eingebunden werden.

Einfahrtsebene

Fahrzeuge bringen Schmutz, Wasser und Reste von Streusalz in Parkgebäude ein. Speziell auf den ersten Metern im Einfahrtsbereich ist deshalb ein besonderes Augenmerk auf Wartung und Reinigung zu legen.

Untergeschosse

Den Untergeschossen wird oft zu wenig Aufmerksamkeit gewidmet. Obwohl die Entwässerungsrinnen hier kaum mit Wasser beaufschlagt sind, ist eine regelmäßige Reinigung und Wartung wichtig. Schmutz und Reste von Streusalz müssen genau wie auf den anderen Ebenen regelmäßig entfernt werden, um eine lange Lebensdauer zu gewährleisten.

Rampen

Die Rampen im Ein- und Ausfahrtsbereich von Parkgebäuden müssen einer sehr hohen Verkehrsfrequenz und großen dynamischen Lasten standhalten. Wegen ihrer Neigung hat das Wasser hier eine höhere Fließgeschwindigkeit. ACO empfiehlt für Rampen deshalb Rinnen mit einer Mindestbreite von 150 mm und Roste mit einem großen Einlaufquerschnitt, um ein Überschießen des Wassers zu vermeiden, zum Beispiel die Maschenroste Q+.

Ausführung: Befahrbare Kante

3

- ACO Produktvorteile
- Rinnenkörper aus Polymerbeton
 - Flüssigkeitsdicht, chemikalienbeständig, frost- und tausalzbeständig
 - ACO DRAIN® Sicherheitsfalz (SF)
 - Schraublose Arretierung Drainlock®
 - Befahrbare Kante aus Polymerbeton

- Rinnensystem gemäß DIN EN 1433/DIN 19580
- Nennweite 100 mm
- Klassen A 15 – C 250

Rinnenkörper ohne Sohlengefälle, 1000 mm

■ Der Brandschutzersatz (7034.20.02) und der Geruchsverschluss (132493) sind nur in Kombination mit den Rinnenkörpern mit LLD-Rohranschluss DN/OD 110 (Typ 0.0.2/5.0.2/10.0.2) verwendbar.



Abmessungen			Typ	Farbe	VPE	Gewicht	Artikel-Nr.	Preis	RG
Länge	Breite	Höhe							
[mm]	[mm]	Anfang/Ende [mm]			[Stk]	[kg]		[EUR]	
1000	172	60	0.0	natur	40	12,1	135070	75,50	ML
				grau	40	12,1	135072	75,50	ML
				anthrazit	40	12,1	135074	75,50	ML
		80	5.0	natur	40	14,9	135151	75,50	ML
				grau	40	14,9	135153	75,50	ML
				anthrazit	40	14,9	135155	75,50	ML
		100	10.0	natur	40	18,2	135160	75,50	ML
				grau	40	18,2	135162	75,50	ML
				anthrazit	40	18,2	135164	75,50	ML

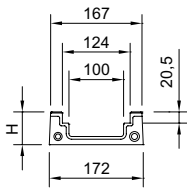

Abmessungen			Typ	Farbe	VPE	Gewicht	Artikel-Nr.	Preis	RG
Länge	Breite	Höhe Anfang/Ende							
[mm]	[mm]	[mm]	[Stk]	[kg]	[EUR]				

Mit eingegossenem PE-HD Rohrstutzen DN/OD 110

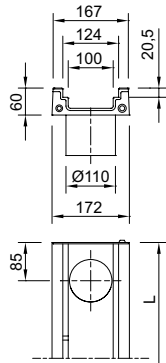

1000	172	60	0.0.3	natur	20	11,7	135071	90,50	ML
				grau	20	11,7	135073	90,50	ML
				anthrazit	20	11,7	135075	90,50	ML
		80	5.0.3	natur	20	14,7	135152	90,50	ML
				grau	20	14,7	135154	90,50	ML
				anthrazit	20	14,7	135156	90,50	ML
100	10.0.3	natur	20	18,1	135161	90,50	ML		
		grau	20	18,1	135163	90,50	ML		
		anthrazit	20	18,1	135165	90,50	ML		

Mit LLD-Rohranschluss DN/OD 110

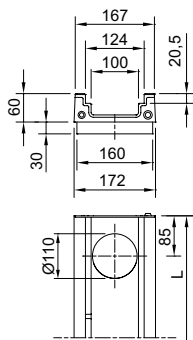











1000	172	60/90	0.0.2	natur	20	12,6	135081	101,75	ML
				grau	20	12,6	135082	101,75	ML
				anthrazit	20	12,6	135083	101,75	ML
		80/110	5.0.2	natur	8	15,4	152155	101,75	ML
				grau	8	15,4	152156	101,75	ML
				anthrazit	8	15,4	152157	101,75	ML
100/130	10.0.2	natur	8	18,8	152158	101,75	ML		
		grau	8	18,8	152159	101,75	ML		
		anthrazit	8	18,8	152160	101,75	ML		

Deckline P 100 (NW 100 mm)

Rinnenkörper und Zubehör

Zubehör

	Beschreibung	Passend für	Gewicht [kg]	VPE [Stk]	Artikel-Nr.	Preis/Stk. RG	
						[EUR]	
	Kombistirnwand ■ Für Rinnenanfang und -ende ■ Aus Polymerbeton ■ Farbe:	■ Deckline P 100 ■ Höhe 60 mm	0,4	20	135076	14,00	ML
	<input type="checkbox"/> Natur						
	<input type="checkbox"/> Grau						
	<input type="checkbox"/> Anthrazit						
	Kombistirnwand ■ Für Rinnenanfang und -ende ■ Aus Polymerbeton ■ Farbe:	■ Deckline P 100 ■ Höhe 80 mm	0,5	20	135157	14,00	ML
	<input type="checkbox"/> Natur						
	<input type="checkbox"/> Grau						
	<input type="checkbox"/> Anthrazit						
	Kombistirnwand ■ Für Rinnenanfang und -ende ■ Aus Polymerbeton ■ Farbe:	■ Deckline P 100 ■ Höhe 100 mm	0,6	20	135166	14,00	ML
	<input type="checkbox"/> Natur						
	<input type="checkbox"/> Grau						
	<input type="checkbox"/> Anthrazit						
Materialübergreifendes Zubehör							
	Geruchsverschluss ■ Edelstahl (V2A) ■ DN/OD 110	■ Multiline Seal in ■ Deckline P ■ PowerDrain Seal in	0,4	6	132493	74,00	SZ
	Rohrstutzen ■ PVC ■ DN/OD 110 ■ Länge: 100 mm	■ Rinnenkörper und Einlaufkästen mit Abgang DN/OD 110	0,1	50	00056	5,50	SZ
	Zwischenelement (Edelstahl) ■ Edelstahl ■ Mit Pressdichtungsflansch zum Anschluss von Dichtungsbahnen ■ Mit Sickeröffnungen ■ DN/OD 110	■ Rinnenkörper mit senkrechtem Abgang DN/OD 110	5,0	30	01043	931,00	SZ
	Zwischenelement (Gusseisen) ■ Gusseisen EN-GJS ■ Mit Pressdichtungsflansch zu Anschluss von Dichtungsbahnen ■ Mit Sickeröffnungen	■ Rinnenkörper mit senkrechtem Abgang DN/OD 110	13,1	22	7034.10.12	465,00	SZ

Beschreibung	Passend für	Gewicht		VPE	Artikel-Nr.	Preis/Stk. RG	
		[kg]	[Stk]			[EUR]	
 Brandschutz-Einsatz <ul style="list-style-type: none"> ■ Hinweis: <ul style="list-style-type: none"> □ Der Abflusswert wird durch Einsatz reduziert □ Bei Kernlochbohrung muss Fit-in mit eingebaut werden ■ aBG: Z-19.53-2439 ■ abZ: Z-19.17-2430 	<ul style="list-style-type: none"> ■ Zwischenelement (Gusseisen) <ul style="list-style-type: none"> □ Art. 7034.10.12 	0,5	15	7034.20.02	137,25	SZ	
 Polyesterklebemasse <ul style="list-style-type: none"> ■ Für bauseitiges Verkleben ■ 0,5 kg Gebinde 	<ul style="list-style-type: none"> ■ Zum Verkleben von Polymerbeton- und NEXITE®-Fertigteilen 	0,9	10	02163	47,25	SZ	
 Herausnehmbarer Schmutzfang <ul style="list-style-type: none"> ■ Für senkrechten Abgang DN/OD 110 ■ Edelstahl (V2A) 	<ul style="list-style-type: none"> ■ Multiline Flachrinne <ul style="list-style-type: none"> □ DN/OD 110 ■ Deckline P 	0,3	14	132378	86,75	ML	
 Dichtstoff Eurolastic TC 30 S <ul style="list-style-type: none"> ■ Zum dauerelastischen Abdichten des Sicherheitsfalzes (SF) ■ Polysulfid, zwei Komponenten ■ 450 ml Kartusche ■ Verbrauchsangaben siehe Seite 492 	<ul style="list-style-type: none"> ■ Rinnensystem Multiline ■ Rinnensystem PowerDrain ■ Rinnensystem Monoblock 	1,0	25	10681	65,00	SZ	
 Primer <ul style="list-style-type: none"> ■ Geprüft im System mit Eurolastic TC 30 G und Eurolastic TC 30 S. ■ 1 Liter Gebinde ■ Verbrauchsangaben siehe Seite 492 	<ul style="list-style-type: none"> ■ Rinnensystem Multiline ■ Rinnensystem PowerDrain ■ Rinnensystem Monoblock 	1,1	4	10682	129,75	SZ	
 Verarbeitungsset <ul style="list-style-type: none"> ■ 3-teilig, bestehend aus Industripistole, Mischständer und Kartuschenrührer ■ Wiederverwendbar 	<ul style="list-style-type: none"> ■ In Kombination mit Dichtstoff und Primer zum dauerelastischen Abdichten des Sicherheitsfalzes (SF) 	3,5	5	01376	626,00	SZ	
Zubehör für Roste							
 Rosthaken <ul style="list-style-type: none"> ■ Zum Ausheben der Abdeckroste ■ Stahl verzinkt 	<ul style="list-style-type: none"> ■ Abdeckroste 	0,3	10	3000679	29,25	SZ	
 Rosthaken, klein <ul style="list-style-type: none"> ■ Zum Ausheben der Abdeckroste ■ Stahl, schwarz lackiert 	<ul style="list-style-type: none"> ■ Maschenrost Q⁺ ■ Compositrost ■ Längsprofilrost ■ Längsstegrost 	0,25	10	01367	30,00	SZ	

NEU Ausführung: Befahrbare Kante

3

ACO Produktvorteile



- Umlaufend, durchgehender Beschichtungsflansch zum sicheren Anbinden an den Rinnenstrang
 - Korrosionsbeständig, flüssigkeitsdicht, chemikalien-, frost- und tausalzbeständig
 - Vorbehandelte Klebefläche zum kraftschlüssigen und 100 % wasserdichten Verkleben (mit ACO Dichtklebemasse Art.-Nr. 625048)
 - Durchgehende Verankerungstaschen für eine formschlüssige Einbindung
 - Vorbehandelte Seitenflächen zur formschlüssigen Verbindung der Rinne mit dem angrenzenden Vergussmaterial
- Mit Beschichtungsflansch 18 x 5 mm
 - Mit schraubloser Rostarretierung Drainlock®
 - Mit befahrbarer Kante aus Polymerbeton
 - Lichte Weite 100 mm
 - Klassen A 15 – C 250
 - Aus Polymerbeton

Rinnenkörper ohne Sohlengefälle, 1000 mm







Abmessungen			Typ	Farbe	VPE	Gewicht	Artikel-Nr.	Preis	RG
Länge	Breite	Höhe Anfang/Ende							
[mm]	[mm]	[mm]			[Stk]	[kg]		[EUR]	
1000	190	60	0.0	natur	40	11,8	447756	123,25	ML
Mit eingeformtem PE-HD Rohrstützen DN/OD 110									
1000	190	60	0.0.3	natur	32	11,6	447757	149,00	ML



Zubehör

	Beschreibung	Passend für	Gewicht	VPE	Artikel-Nr.	Preis/Stk. RG	
			[kg]	[Stk]		[EUR]	
	Stirnwand für Rinnenanfang ■ Aus Polymerbeton ■ Farbe: natur	■ Deckline P 100 OS	0,8	24	447758	23,75	ML
	Stirnwand für Rinnenende ■ Aus Polymerbeton ■ Farbe: natur	■ Deckline P 100 OS	1,0	24	447759	23,75	ML
	Kombistirnwand ■ Aus Polymerbeton ■ Farbe: natur	■ Deckline P 100 OS	0,9	24	447760	23,75	ML

Materialübergreifendes Zubehör

	Rohrstutzen ■ PVC ■ DN/OD 110 ■ Länge: 100 mm	■ Rinnenkörper und Einlaufkästen mit Abgang DN/OD 110	0,1	50	00056	5,50	SZ
	Zwischenelement (Edelstahl) ■ Edelstahl ■ Mit Pressdichtungsflansch zum Anschluss von Dichtungsbahnen ■ Mit Sickeröffnungen ■ DN/OD 110	■ Rinnenkörper mit senkrechtem Abgang DN/OD 110	5,0	30	01043	931,00	SZ
	Zwischenelement (Gusseisen) ■ Gusseisen EN-GJS ■ Mit Pressdichtungsflansch zu Anschluss von Dichtungsbahnen ■ Mit Sickeröffnungen	■ Rinnenkörper mit senkrechtem Abgang DN/OD 110	13,1	22	7034.10.12	465,00	SZ
	Brandschutz-Einsatz ■ Hinweis: □ Die Abflussleistung wird durch Einsatz reduziert □ Bei Kernlochbohrung muss Fit-in mit eingebaut werden ■ aBG: Z-19.53-2439 ■ abZ: Z-19.17-2430	■ Zwischenelement (Gusseisen) □ Art. 7034.10.12	0,5		7034.20.02	137,25	SZ
	Polyesterklebemasse ■ Für bauseitiges Verkleben ■ 0,5 kg Gebinde	■ Zum Verkleben von Polymerbeton- und NEXITE®-Fertigteilen	0,9	10	02163	47,25	H1



Zubehör für Roste

	Rosthaken ■ Zum Ausheben der Abdeckroste ■ Stahl verzinkt	■ Abdeckroste	0,3	10	3000679	29,25	SZ
	Rosthaken, klein ■ Zum Ausheben der Abdeckroste ■ Stahl, schwarz lackiert	■ Maschenrost Q ⁺ ■ Compositrost ■ Längsprofilrost ■ Längsstegrost	0,25	10	01367	30,00	SZ

Roste



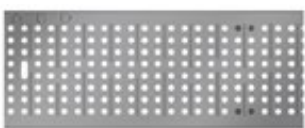

Klasse A 15

- Roste gemäß DIN EN 1433/DIN 19580
- Mit schraubloser Arretierung Drainlock

	Werkstoff	Abmessungen		Maß der Einlauföffnung [mm]	Einlaufquerschnitt [cm ² /m]	Gewicht [kg]	VPE [Stk]	Artikel-Nr.	Preis/Stk.	RG
		Länge	Breite							
		[mm]	[mm]							
Stegrost										
	Stahl	1000	123	10	312	1,9	50	12610	27,75	ML
	verzinkt	500	123	10	312	0,9	25	12611	23,25	ML
	Edelstahl	1000	123	10	312	2,0	50	12640	126,50	ML
		500	123	10	312	1,1	25	12641	81,75	ML
Längsstabrost										
	Stahl	1000	123	11	920	3,2	50	12602	230,25	ML
	verzinkt	500	123	11	920	1,8	25	12603	143,00	ML
	Edelstahl	1000	123	11	920	3,2	50	12604	387,25	ML
		500	123	11	920	1,5	25	12605	262,00	ML
Lochrost										
	Stahl	1000	123	6	178	2,9	50	12666	83,25	ML
	verzinkt	500	123	6	178	1,4	25	12667	49,75	ML
	Edelstahl	1000	123	6	178	2,9	50	12664	139,75	ML
		500	123	6	178	1,4	25	12665	90,50	ML

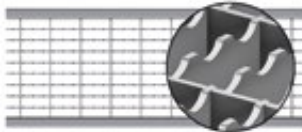
Klasse B 125

- Roste gemäß DIN EN 1433 / DIN 19580
- Mit schraubloser Arretierung Drainlock

	Werkstoff	Abmessungen		Maß der Ein-	Einlauf-	Gewicht	VPE	Artikel-Nr.	Preis/Stk.	RG
		Länge	Breite	lauföffnung	querschnitt					
				[mm]	[mm]					
		[mm]	[mm]	[mm]	[cm ² /m]	[kg]	[Stk]		[EUR]	
Maschenrost Q+										
	Stahl	1000	123	30 x 10	845	3,2	50	132560	61,75	ML
	verzinkt	500	123	30 x 10	845	1,6	25	132561	35,00	ML
	Edelstahl	1000	123	30 x 10	845	3,2	50	132559	306,25	ML
	Edelstahl	500	123	30 x 10	845	1,6	25	132542	166,50	ML
Maschenrost Q+ R11										
	Stahl	1000	123	30 x 10	842	3,3	50	3012493	90,50	ML
	verzinkt	500	123	30 x 10	842	1,6	50	3012574	53,50	ML
Längsprofilrost										
	Stahl	1000	123	8	430	3,9	50	132555	89,00	ML
	verzinkt	500	123	8	430	1,9	25	132550	54,00	ML
	Edelstahl	1000	123	8	430	3,9	50	132556	335,00	ML
	Edelstahl	500	123	8	430	1,9	25	132551	195,25	ML
Längsstegrost										
	Edelstahl	1000	123	6	465	3,6	50	132557	362,75	ML
	Edelstahl	500	123	6	465	1,8	25	132552	210,75	ML
Querstabrost										
	Stahl	1000	123	10	676	6,5	50	12606	402,75	ML
	verzinkt	500	123	10	676	3,3	25	12607	260,00	ML
	Edelstahl	1000	123	10	676	6,5	50	12608	693,00	ML
	Edelstahl	500	123	10	676	3,3	25	12609	424,25	ML

Deckline P 100 und P 100 OS (NW 100 mm)

Roste

	Werkstoff	Maß der Ein-		Einlauf- querschnitt	Gewicht	VPE	Artikel-Nr.	Preis/Stk. RG					
		Abmessungen						[mm]	[cm ² /m]	[kg]	[Stk]	[EUR]	ML
		Länge	Breite										
		[mm]	[mm]										

Compositrost Microgrip (schwarz)

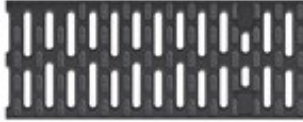

Kunststoff	500	123	8	284	0,9	50	132710	29,50	ML
------------	-----	-----	---	-----	-----	----	--------	-------	----

Compositrost (silbergrau)



Kunststoff	500	123	8	284	0,8	50	132267	29,50	ML
------------	-----	-----	---	-----	-----	----	--------	-------	----

Abdeckplatte



Kunststoff	500	123	–	–	0,8	204	132729	32,50	ML
------------	-----	-----	---	---	-----	-----	--------	-------	----

Stegrost

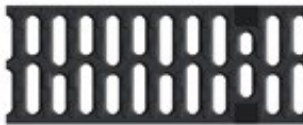

Gusseisen EN-GJS	500	123	12	371	2,3	50	12676	39,50	ML
---------------------	-----	-----	----	-----	-----	----	-------	-------	----

Klasse C 250

- Roste gemäß DIN EN 1433/DIN 19580
- Mit schraubloser Arretierung Drainlock

	Werkstoff	Maß der Ein-		Einlauf- querschnitt	Gewicht	VPE	Artikel-Nr.	Preis/Stk. RG					
		Abmessungen						[mm]	[cm ² /m]	[kg]	[Stk]	[EUR]	ML
		Länge	Breite										
		[mm]	[mm]										

Maschenrost Q+

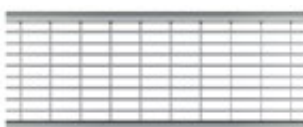





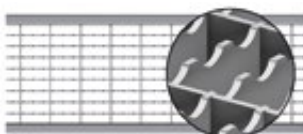

Stahl verzinkt	1000	123	30 x 10	800	4,8	50	132880	89,00	ML
	500	123	30 x 10	800	2,4	25	132881	56,00	ML
Edelstahl	1000	123	30 x 10	800	4,0	50	132882	338,00	ML
	500	123	30 x 10	800	2,0	25	132883	179,75	ML

Maschenrost Q+ R11

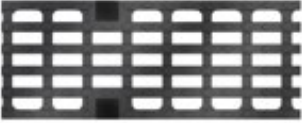

Stahl verzinkt	1000	123	30 x 10	790	4,2	50	3012575	117,25	ML
	500	123	30 x 10	790	2,1	50	3012576	74,00	ML

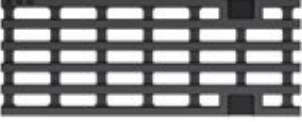
	Werkstoff	Abmessungen		Maß der Ein-	Einlauf-	Gewicht	VPE	Artikel-Nr.	Preis/Stk. RG		
		Länge	Breite	lauföffnung	querschnitt				[EUR]	ML	
				[mm]	[mm]						[mm]
Lochrost											
	Stahl	1000	123	6	178	4,8	50	12656	129,00	ML	
	verzinkt	500	123	6	178	2,3	25	12657	72,50	ML	
	Edelstahl	1000	123	6	178	4,8	50	12654	370,75	ML	
		500	123	6	178	2,3	25	12655	194,25	ML	
Stegrost											
	Stahl	1000	123	10	312	4,3	50	12614	76,00	ML	
	verzinkt	500	123	10	312	2,2	25	12615	50,50	ML	
	Edelstahl	1000	123	10	312	2,6	50	12644	291,75	ML	
		500	123	10	312	1,5	25	12645	194,25	ML	
Compositrost Microgrip (schwarz)											
	Kunststoff	500	123	8	284	1,0	50	132720	40,25	ML	
Compositrost (silbergrau)											
	Kunststoff	500	123	8	284	0,9	50	132266	40,25	ML	
Stegrost (Gusseisen)											
	Gusseisen EN-GJS	500	123	12	371	3,2	50	12670	43,00	ML	
Längsstabgussrost in Maschenoptik											
	Gusseisen EN-GJS	500	123	31 x 12	433	3,5	50	12673	43,00	ML	
Stegrost Heelguard											
	Gusseisen EN-GJS	500	123	5	191	3,8	50	12675	51,25	ML	
Längsstabgussrost Design Ray											
	Guss- eisen	500	123	38 x 12,5	470	5,1	50	132081	67,50	ML	

Ausführung: Befahrbare Kante

3

- ACO Produktvorteile
- Rinnenkörper aus Polymerbeton
 - Flüssigkeitsdicht, chemikalienbeständig, frost- und tausalzbeständig
 - ACO DRAIN® Sicherheitsfalz (SF)
 - Schraublose Arretierung Drainlock®
 - Befahrbare Kante aus Polymerbeton

- Rinnensystem gemäß DIN EN 1433 / DIN 19580
- Nennweite 150 mm
- Klassen A 15 – C 250

Rinnenkörper ohne Sohlgefälle, 1000 mm

- Der Brandschutzersatz (7034.20.02), der Geruchsverschluss (132493) und der Schlammeimer (132378) sind nur in Kombination mit den Rinnenkörpern mit LLD-Rohranschluss DN/OD 110 (Typ 0.0.2/5.0.2/10.0.2) verwendbar.

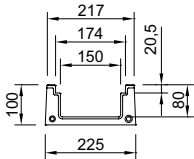

	Abmessungen			Typ	Farbe	VPE	Gewicht	Artikel-Nr.	Preis	RG
	Länge	Breite	Höhe							
	[mm]	[mm]	Anfang/Ende [mm]							
	1000	225	100	0.0	natur	20	21,6	135169	92,50	ML
					grau	20	21,6	135171	92,50	ML
					anthrazit	20	21,6	135173	92,50	ML

Abmessungen			Typ	Farbe	VPE	Gewicht	Artikel-Nr.	Preis	RG
Länge	Breite	Höhe Anfang/Ende							
[mm]	[mm]	[mm]			[Stk]	[kg]		[EUR]	

Mit eingegossenem PE-HD Rohrstutzen DN/OD 110

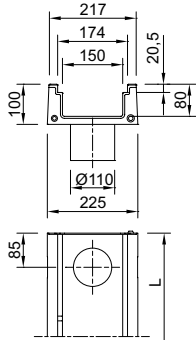

					natur	10	21,3	135170	104,25 ML
1000	225	100	0.0.3	grau	10	21,3	135172	104,25 ML	
				anthrazit	10	21,3	135174	104,25 ML	

Mit LLD-Rohranschluss DN/OD 110

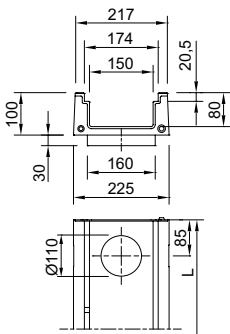

					natur	9	22,1	152161	119,25 ML
1000	225	100/130	0.0.2	grau	9	22,1	152162	119,25 ML	
				anthrazit	9	22,1	152163	119,25 ML	







Deckline P 150 (NW 150 mm)





Rinnenkörper und Zubehör

Zubehör

	Beschreibung	Passend für	Gewicht	VPE	Artikel-Nr.	Preis/Stk. RG					
						[kg]	[Stk]	[EUR]			
	Kombistirnwand ■ Für Rinnenanfang und -ende ■ Aus Polymerbeton ■ Farbe:	■ Deckline P 150 ■ Höhe 100 mm	0,8								
	<input type="checkbox"/> Natur							10	135175	22,25	ML
	<input type="checkbox"/> Grau							10	135176	22,25	ML
	<input type="checkbox"/> Anthrazit							10	135177	22,25	ML

Materialübergreifendes Zubehör

	Geruchsverschluss ■ Edelstahl (V2A) ■ DN/OD 110	■ Multiline Seal in ■ Deckline P ■ PowerDrain Seal in	0,4	6	132493	74,00	ML
	Rohrstutzen ■ PVC ■ DN/OD 110 ■ Länge: 100 mm	■ Rinnenkörper und Einlaufkästen mit Abgang DN/OD 110	0,1	50	00056	5,50	SZ
	Zwischenelement (Edelstahl) ■ Edelstahl ■ Mit Pressdichtungsflansch zum Anschluss von Dichtungsbahnen ■ Mit Sickeröffnungen ■ DN/OD 110	■ Rinnenkörper mit senkrechtem Abgang DN/OD 110	5,0	30	01043	931,00	SZ
	Zwischenelement (Gusseisen) ■ Gusseisen EN-GJS ■ Mit Pressdichtungsflansch zum Anschluss von Dichtungsbahnen ■ Mit Sickeröffnungen	■ Rinnenkörper mit senkrechtem Abgang DN/OD 110	13,1	22	7034.10.12	465,00	SZ
	Brandschutz-Einsatz ■ Hinweis: <input type="checkbox"/> Der Abflusswert wird durch Einsatz reduziert <input type="checkbox"/> Bei Kernlochbohrung muss Fit-in mit eingebaut werden ■ aBG: Z-19.53-2439 ■ abZ: Z-19.17-2430	■ Zwischenelement (Gusseisen) <input type="checkbox"/> Art. 7034.10.12	0,5	15	7034.20.02	137,25	SZ
	Polyesterklebemasse ■ Für bauseitiges Verkleben ■ 0,5 kg Gebinde	■ Zum Verkleben von Polymerbeton- und NEXITE®-Fertigteilen	0,9	10	02163	47,25	SZ
	Herausnehmbarer Schmutzfang ■ Für senkrechten Abgang DN/OD 110 ■ Edelstahl (V2A)	■ Multiline Flachrinne <input type="checkbox"/> DN/OD 110 ■ Deckline P	0,3	14	132378	86,75	ML

Beschreibung	Passend für	Gewicht	VPE	Artikel-Nr.	Preis/Stk. RG	
					[kg]	[Stk]
 <p>Dichtstoff Eurolastic TC 30 S</p> <ul style="list-style-type: none"> Zum dauerelastischen Abdichten des Sicherheitsfalzes (SF) Polysulfid, zwei Komponenten 450 ml Kartusche Verbrauchsangaben siehe Seite 492 	<ul style="list-style-type: none"> Rinnensystem Multiline Rinnensystem PowerDrain Rinnensystem Monoblock 	1,0	25	10681	65,00	SZ
 <p>Primer</p> <ul style="list-style-type: none"> Geprüft im System mit Eurolastic TC 30 G und Eurolastic TC 30 S. 1 Liter Gebinde Verbrauchsangaben siehe Seite 492 	<ul style="list-style-type: none"> Rinnensystem Multiline Rinnensystem PowerDrain Rinnensystem Monoblock 	1,1	4	10682	129,75	SZ
 <p>Verarbeitungsset</p> <ul style="list-style-type: none"> 3-teilig, bestehend aus Industripistole, Mischständer und Kartuschenrührer Wiederverwendbar 	<ul style="list-style-type: none"> In Kombination mit Dichtstoff und Primer zum dauerelastischen Abdichten des Sicherheitsfalzes (SF) 	3,5	5	01376	626,00	SZ
Zubehör für Roste						
 <p>Rosthaken</p> <ul style="list-style-type: none"> Zum Ausheben der Abdeckroste Stahl verzinkt 	<ul style="list-style-type: none"> Abdeckroste 	0,3	10	3000679	29,25	SZ
 <p>Rosthaken, klein</p> <ul style="list-style-type: none"> Zum Ausheben der Abdeckroste Stahl, schwarz lackiert 	<ul style="list-style-type: none"> Maschenrost Q⁺ Compositrost Längsprofilrost Längsstegrost 	0,25	10	01367	30,00	SZ

NEU Ausführung: Befahrbare Kante

3

ACO Produktvorteile



- Umlaufend, durchgehender Beschichtungsflansch zum sicheren Anbinden an den Rinnenstrang
 - Korrosionsbeständig, flüssigkeitsdicht, chemikalien-, frost- und tausalzbeständig
 - Vorbehandelte Klebefläche zum kraftschlüssigen und 100 % wasserdichten Verkleben (mit ACO Dichtklebemasse Art.-Nr. 625048)
 - Durchgehende Verankerungstaschen für eine formschlüssige Einbindung
 - Vorbehandelte Seitenflächen zur formschlüssigen Verbindung der Rinne mit dem angrenzenden Vergussmaterial
- Mit Beschichtungsflansch 18 x 5 mm
 - Mit schraubloser Rostarretierung Drainlock®
 - Mit befahrbarer Kante aus Polymerbeton
 - Lichte Weite 150 mm
 - Klassen A 15 – C 250
 - Aus Polymerbeton

Rinnenkörper ohne Sohlengefälle, 1000 mm







Abmessungen			Typ	Farbe	VPE	Gewicht	Artikel-Nr.	Preis	RG
Länge	Breite	Höhe Anfang/Ende							
[mm]	[mm]	[mm]			[Stk]	[kg]		[EUR]	
1000	240	80	0.0	natur	24	18,2	447874	149,00	ML
Mit eingeformtem PE-HD Rohrstutzen DN/OD 110									
1000	240	80	0.0.3	natur	18	17,9	447875	185,00	ML



Zubehör

	Beschreibung	Passend für	Gewicht	VPE	Artikel-Nr.	Preis/Stk. RG	
			[kg]	[Stk]		[EUR]	
	Stirnwand für Rinnenanfang ■ Aus Polymerbeton ■ Farbe: natur	■ Deckline P 150 OS	1,3	16	447876	36,00	ML
	Stirnwand für Rinneneinde ■ Aus Polymerbeton ■ Farbe: natur	■ Deckline P 150 OS	1,6	16	447877	36,00	ML
	Kombistirnwand ■ Aus Polymerbeton ■ Farbe: natur	■ Deckline P 150 OS	1,5	16	447878	36,00	ML

Materialübergreifendes Zubehör

	Rohrstutzen ■ PVC ■ DN/OD 110 ■ Länge: 100 mm	■ Rinnenkörper und Einlaufkästen mit Abgang DN/OD 110	0,1	50	00056	5,50	SZ
	Zwischenelement (Edelstahl) ■ Edelstahl ■ Mit Pressdichtungsfansch zum Anschluss von Dichtungsbahnen ■ Mit Sickeröffnungen ■ DN/OD 110	■ Rinnenkörper mit senkrechtem Abgang DN/OD 110	5,0	30	01043	931,00	SZ
	Zwischenelement (Gusseisen) ■ Gusseisen EN-GJS ■ Mit Pressdichtungsfansch zu Anschluss von Dichtungsbahnen ■ Mit Sickeröffnungen	■ Rinnenkörper mit senkrechtem Abgang DN/OD 110	13,1	40	7034.10.12	465,00	SZ
	Brandschutz-Einsatz ■ Hinweis: □ Die Abflussleistung wird durch Einsatz reduziert □ Bei Kernlochbohrung muss Fit-in mit eingebaut werden ■ aBG: Z-19.53-2439 ■ abZ: Z-19.17-2430	■ Zwischenelement (Gusseisen) □ Art. 7034.10.12	0,5		7034.20.02	137,25	SZ
	Polyesterklebemasse ■ Für bauseitiges Verkleben ■ 0,5 kg Gebinde	■ Zum Verkleben von Polymerbeton- und NEXITE®-Fertigteilen	0,9	10	02163	47,25	H1





Zubehör für Roste

	Rosthaken ■ Zum Ausheben der Abdeckroste ■ Stahl verzinkt	■ Abdeckroste	0,3	10	3000679	29,25	SZ
	Rosthaken, klein ■ Zum Ausheben der Abdeckroste ■ Stahl, schwarz lackiert	■ Maschenrost Q ⁺ ■ Compositrost ■ Längsprofilrost ■ Längsstegrost	0,25	10	01367	30,00	SZ

Roste

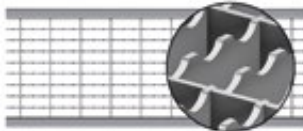

Klasse B 125

- Roste gemäß DIN EN 1433/DIN 19580
- Mit schraubloser Arretierung Drainlock

	Werkstoff	Abmessungen		Maß der Ein-	Einlauf-	Gewicht	VPE	Artikel-Nr.	Preis/Stk.	RG
		Länge	Breite	lauföffnung	querschnitt					
				[mm]	[mm]					
[mm]	[mm]	[mm]	[cm ² /m]	[kg]	[Stk]	[EUR]				
Maschenrost Q+										
	Stahl	1000	173	30 x 10	1182	5,4	50	133601	160,25	ML
	verzinkt	500	173	30 x 10	1182	2,7	24	133602	109,50	ML
	Edelstahl	1000	173	30 x 10	1182	5,3	50	133603	531,00	ML
		500	173	30 x 10	1182	2,7	10	133604	319,50	ML
Maschenrost Q+ R11										
	Stahl	1000	173	30 x 10	1183	5,7	50	3013005	191,25	ML
	verzinkt	500	173	30 x 10	1183	2,8	50	3013006	124,50	ML
Längsprofilrost										
	Stahl	1000	173	9	687	5,1	50	133625	210,75	ML
	verzinkt	500	173	9	687	2,5	24	133626	143,50	ML
	Edelstahl	1000	173	9	687	5,1	50	133627	548,00	ML
		500	173	9	687	2,6	10	133628	328,75	ML
Längsstegrost										
	Edelstahl	1000	173	6	668	6,4	50	133633	557,00	ML
		500	173	6	668	3,1	24	133634	346,25	ML
Compositrost Microgrip (schwarz)										
	Kunststoff	500	173	–	203	1,6	50	3002677	68,00	ML

Klasse C 250

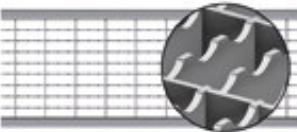
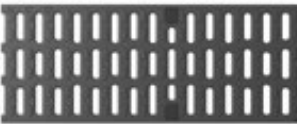
- Roste gemäß DIN EN 1433 / DIN 19580
- Mit schraubloser Arretierung Drainlock

	Werkstoff	Maß der Ein-		Einlauf- querschnitt	Gewicht	VPE	Artikel-Nr.	Preis/Stk. RG			
		Abmessungen						Länge	Breite	[EUR]	ML
		[mm]	[mm]								
Maschenrost Q+											
	Stahl	1000	173	30 x 10	1200	5,8	50	133605	273,25	ML	
	verzinkt	500	173	30 x 10	1200	2,9	25	133606	191,25	ML	
	Edelstahl	1000	173	30 x 10	1200	5,7	40	133607	564,00	ML	
		500	173	30 x 10	1200	2,9	24	133608	395,50	ML	
Maschenrost Q+ R11											
	Stahl	1000	173	30 x 10	1183	6,1	50	3013007	304,75	ML	
	verzinkt	500	173	30 x 10	1183	3,0	50	3013008	203,50	ML	
Compositrost Microgrip (schwarz)											
	Kunststoff	500	173	10	203	1,6	50	3002676	76,00	ML	
Stegrost											
	Gusseisen EN-GJS	500	173	12	578	5,3	50	13070	76,75	ML	
Längsstabgussrost in Maschenoptik											
	Gusseisen EN-GJS	500	173	29 x 12	595	5,3	50	13073	76,75	ML	

Ausführung: Befahrbare Kante

3

ACO Produktvorteile

- Rinnenkörper aus Polymerbeton
- Flüssigkeitsdicht, chemikalienbeständig, frost- und tausalzbeständig
- ACO DRAIN® Sicherheitsfalz (SF)
- Schraublose Arretierung Drainlock®
- Befahrbare Kante aus Polymerbeton

- Rinnensystem gemäß DIN EN 1433 / DIN 19580
- Nennweite 200 mm
- Klassen A 15 – C 250

Rinnenkörper ohne Sohlengefälle, 1000 mm



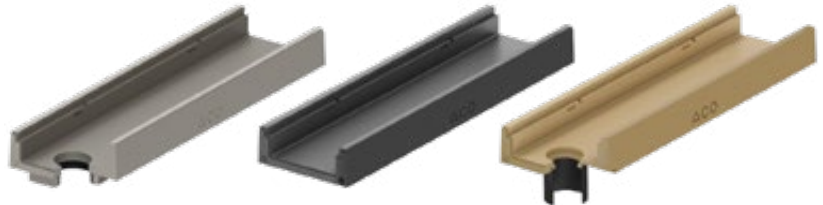



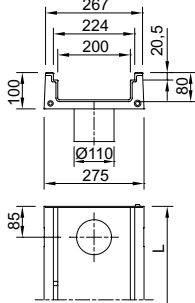
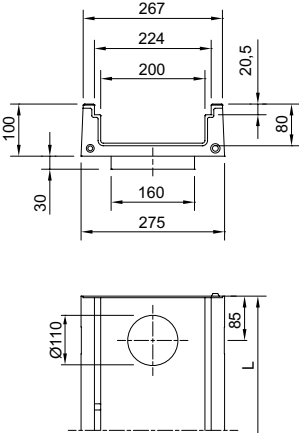

- Der Brandschutzersatz (7034.20.02), der Geruchsverschluss (132493) und der Schlammeimer (132378) sind nur in Kombination mit den Rinnenkörpern mit LLD-Rohranschluss DN/OD 110 (Typ 0.0.2/5.0.2/10.0.2) verwendbar.







	Abmessungen			Typ	Farbe	VPE	Gewicht	Artikel-Nr.	Preis	RG
	Länge	Breite	Höhe							
	[mm]	[mm]	Anfang/Ende [mm]							
	1000	275	100	0.0	natur	20	26,1	135187	116,25	ML
					grau	20	26,1	135189	116,25	ML
					anthrazit	20	26,1	135191	116,25	ML

	Abmessungen			Typ	Farbe	VPE	Gewicht	Artikel-Nr.	Preis	RG
	Länge	Breite	Höhe							
			Anfang/Ende							
[mm]	[mm]	[mm]	[Stk]	[kg]	[EUR]					
Mit eingegossenem PE-HD Rohrstutzen DN/OD 110										
	1000	275	100	0.0.3	natur	10	25,6	135188	130,50	ML
					grau	10	25,6	135190	130,50	ML
					anthrazit	10	25,6	135192	130,50	ML
Mit LLD-Rohranschluss DN/OD 110										
	1000	275	100/130	0.0.2	natur	8	26,5	152167	145,50	ML
					grau	8	26,5	152168	145,50	ML
					anthrazit	8	26,5	152169	145,50	ML

Zubehör

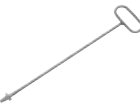

	Beschreibung	Passend für	Gewicht	VPE	Artikel-Nr.	Preis/Stk. RG			
						[kg]	[Stk]	[EUR]	
 <p>Kombistirnwand</p> <ul style="list-style-type: none"> ■ Für Rinnenanfang und -ende ■ Aus Polymerbeton ■ Farbe: <ul style="list-style-type: none"> <input type="checkbox"/> Natur <input type="checkbox"/> Grau <input type="checkbox"/> Anthrazit 	<ul style="list-style-type: none"> ■ Deckline P 200 ■ Höhe 100 mm 	1,0				10	135193	31,00	ML
						10	135194	31,00	ML
						10	135195	31,00	ML
Materialübergreifendes Zubehör									
	<p>Geruchsverschluss</p> <ul style="list-style-type: none"> ■ Edelstahl (V2A) ■ DN/OD 110 	<ul style="list-style-type: none"> ■ Multiline Seal in ■ Deckline P ■ PowerDrain Seal in 	0,4	6	132493	74,00	ML		
	<p>Rohrstutzen</p> <ul style="list-style-type: none"> ■ PVC ■ DN/OD 110 ■ Länge: 100 mm 	<ul style="list-style-type: none"> ■ Rinnenkörper und Einlaufkästen mit Abgang DN/OD 110 	0,1	50	00056	5,50	SZ		
	<p>Zwischenelement (Edelstahl)</p> <ul style="list-style-type: none"> ■ Edelstahl ■ Mit Pressdichtungsflansch zum Anschluss von Dichtungsbahnen ■ Mit Sickeröffnungen ■ DN/OD 110 	<ul style="list-style-type: none"> ■ Rinnenkörper mit senkrechtem Abgang DN/OD 110 	5,0	30	01043	931,00	SZ		
	<p>Zwischenelement (Gusseisen)</p> <ul style="list-style-type: none"> ■ Gusseisen EN-GJS ■ Mit Pressdichtungsflansch zum Anschluss von Dichtungsbahnen ■ Mit Sickeröffnungen 	<ul style="list-style-type: none"> ■ Rinnenkörper mit senkrechtem Abgang DN/OD 110 	13,1	22	7034.10.12	465,00	SZ		
	<p>Brandschutz-Einsatz</p> <ul style="list-style-type: none"> ■ Hinweis: <ul style="list-style-type: none"> <input type="checkbox"/> Der Abflusswert wird durch Einsatz reduziert <input type="checkbox"/> Bei Kernlochbohrung muss Fit-in mit eingebaut werden ■ aBG: Z-19.53-2439 ■ abZ: Z-19.17-2430 	<ul style="list-style-type: none"> ■ Zwischenelement (Gusseisen) <ul style="list-style-type: none"> <input type="checkbox"/> Art. 7034.10.12 	0,5	15	7034.20.02	137,25	SZ		
	<p>Polyesterklebemasse</p> <ul style="list-style-type: none"> ■ Für bauseitiges Verkleben ■ 0,5 kg Gebinde 	<ul style="list-style-type: none"> ■ Zum Verkleben von Polymerbeton- und NEXITE®-Fertigteilen 	0,9	10	02163	47,25	SZ		
	<p>Herausnehmbarer Schmutzfang</p> <ul style="list-style-type: none"> ■ Für senkrechten Abgang DN/OD 110 ■ Edelstahl (V2A) 	<ul style="list-style-type: none"> ■ Multiline Flachrinne <ul style="list-style-type: none"> <input type="checkbox"/> DN/OD 110 ■ Deckline P 	0,3	14	132378	86,75	ML		

Beschreibung	Passend für	Gewicht VPE		Artikel-Nr.	Preis/Stk. RG	
		[kg]	[Stk]		[EUR]	
 <p>Dichtstoff Eurolastic TC 30 S</p> <ul style="list-style-type: none"> Zum dauerelastischen Abdichten des Sicherheitsfalzes (SF) Polysulfid, zwei Komponenten 450 ml Kartusche Verbrauchsangaben siehe Seite 492 	<ul style="list-style-type: none"> Rinnensystem Multiline Rinnensystem PowerDrain Rinnensystem Monoblock 	1,0	25	10681	65,00	SZ
 <p>Primer</p> <ul style="list-style-type: none"> Geprüft im System mit Eurolastic TC 30 G und Eurolastic TC 30 S. 1 Liter Gebinde Verbrauchsangaben siehe Seite 492 	<ul style="list-style-type: none"> Rinnensystem Multiline Rinnensystem PowerDrain Rinnensystem Monoblock 	1,1	4	10682	129,75	SZ
 <p>Verarbeitungsset</p> <ul style="list-style-type: none"> 3-teilig, bestehend aus Industripistole, Mischständer und Kartuschenrührer Wiederverwendbar 	<ul style="list-style-type: none"> In Kombination mit Dichtstoff und Primer zum dauerelastischen Abdichten des Sicherheitsfalzes (SF) 	3,5	5	01376	626,00	SZ
Zubehör für Roste						
 <p>Rosthaken</p> <ul style="list-style-type: none"> Zum Ausheben der Abdeckroste Stahl verzinkt 	<ul style="list-style-type: none"> Abdeckroste 	0,3	10	3000679	29,25	SZ
 <p>Rosthaken, klein</p> <ul style="list-style-type: none"> Zum Ausheben der Abdeckroste Stahl, schwarz lackiert 	<ul style="list-style-type: none"> Maschenrost Q⁺ Compositrost Längsprofilrost Längsstegrost 	0,25	10	01367	30,00	SZ

Roste

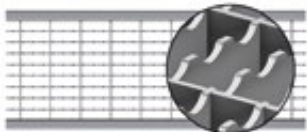

Klasse B 125

- Roste gemäß DIN EN 1433/DIN 19580
- Mit schraubloser Arretierung Drainlock

	Werkstoff	Abmessungen		Maß der Ein-	Einlauf-	Gewicht	VPE	Artikel-Nr.	Preis/Stk.	RG
		Länge	Breite	lauföffnung	querschnitt					
				[mm]	[mm]					
[mm]	[mm]	[mm]	[cm ² /m]	[kg]	[Stk]	[EUR]				
Maschenrost Q+										
	Stahl	1000	223	30 x 10	1575	7,4	48	133613	194,25	ML
	verzinkt	500	223	30 x 10	1575	3,6	24	133614	130,50	ML
	Edelstahl	1000	223	30 x 10	1575	7,2	48	133615	650,00	ML
		500	223	30 x 10	1575	3,7	10	133616	387,25	ML
Maschenrost Q+ R11										
	Stahl	1000	223	30 x 10	1575	7,6	50	3013009	242,50	ML
	verzinkt	500	223	30 x 10	1575	3,8	50	3013040	152,00	ML
Längsprofilrost										
	Stahl	1000	223	9	846	7,4	50	133629	270,25	ML
	verzinkt	500	223	9	846	3,6	24	133630	177,75	ML
	Edelstahl	1000	223	9	846	7,4	50	133631	658,00	ML
		500	223	9	846	3,7	10	133632	395,50	ML
Längsstegrost										
	Edelstahl	1000	223	6	867	8,1	50	133635	682,00	ML
		500	223	6	867	4,0	10	133636	413,00	ML

Klasse C 250

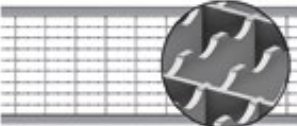
- Roste gemäß DIN EN 1433 / DIN 19580
- Mit schraubloser Arretierung Drainlock

	Werkstoff	Abmessungen		Maß der Ein-	Einlauf-	Gewicht	VPE	Artikel-Nr.	Preis/Stk.	RG
		Länge	Breite	lauföffnung	querschnitt					
				[mm]	[mm]					
[mm]	[mm]	[mm]	[cm ² /m]	[kg]	[Stk]	[EUR]				
Maschenrost Q+										
	Stahl	1000	223	28 x 9	1375	10,7	48	133617	336,00	ML
	verzinkt	500	223	28 x 9	1375	5,2	24	133618	234,25	ML
	Edelstahl	1000	223	28 x 9	1375	10,7	48	133619	1.009,00	ML
		500	223	28 x 9	1375	5,3	16	133620	706,00	ML
Maschenrost Q+ R11										
	Stahl	1000	223	30 x 10	1377	10,8	50	3013041	374,00	ML
	verzinkt	500	223	30 x 10	1377	5,3	50	3013042	253,25	ML
Stegrost										
	Gusseisen EN-GJS	500	223	12	740	8,6	50	13470	122,25	ML
Längsstabgussrost in Maschenoptik										
	Gusseisen EN-GJS	500	223	31 x 14	905	7,5	50	13473	122,25	ML



4

PowerDrain Schwerlastrinnen

COLLECT:
Sammeln und Aufnehmen



PowerDrain Seal in – Schwerlastrinnen aus Polymerbeton

Produktinformation PowerDrain Seal in		214	
PowerDrain Seal in V 100 G (NW 100 mm)	Ausführung: Kantenschutz Gusseisen, KTL-beschichtet	Rinnenkörper ohne/mit Sohlengefälle, 1000/500 mm	222
		Rinnenkörper mit Sohlensprung, 500 mm	224
		Einlaufkästen, 500 mm	225
		NEU Flachrinnen ohne Sohlengefälle, 1000 mm	226
		Zubehör	228
Roste	Klasse A 15 – E 600	232	
PowerDrain Seal in V 150 G (NW 150 mm)	Ausführung: Kantenschutz Gusseisen, KTL-beschichtet	Rinnenkörper ohne/mit Sohlengefälle, 1000/500 mm	240
		Rinnenkörper mit Sohlensprung, 500 mm	243
		Einlaufkästen, 500 mm	244
		NEU Flachrinnen ohne Sohlengefälle, 1000 mm	246
		Zubehör	248
Roste	Klasse A 15 – E 600	250	
PowerDrain Seal in V 200 G (NW 200 mm)	Ausführung: Kantenschutz Gusseisen, KTL-beschichtet	Rinnenkörper ohne/mit Sohlengefälle, 1000/500 mm	258
		Rinnenkörper mit Sohlensprung, 500 mm	261
		Einlaufkästen, 500 mm	262
		NEU Flachrinnen ohne Sohlengefälle, 1000 mm	264
		Zubehör	266
Roste	Klasse A 15 – E 600	268	

PowerDrain – Schwerlastrinnen aus Polymerbeton mit Sicherheitsfalz

Produktinformation PowerDrain		276	
PowerDrain V 75/100 P	Ausführung: Kantenschutz Gusseisen	Rinnenkörper ohne/mit Sohlengefälle, 1000/500 mm	280
		Einlaufkästen, 500 mm	284
		Flachrinnen ohne Sohlengefälle, 1000 mm	285
PowerDrain V 125/150 P	Ausführung: Kantenschutz Gusseisen	Rinnenkörper ohne/mit Sohlengefälle, 1000/500 mm	288
		Einlaufkästen, 500 mm	292
		Rinnenkörper mit Sicherheitsstopfen, 560/580 mm	293
		Flachrinnen ohne Sohlengefälle, 1000 mm	295
PowerDrain V 175/200 P	Ausführung: Kantenschutz Gusseisen	Rinnenkörper ohne/mit Sohlengefälle, 1000/500 mm	298
		Einlaufkästen, 500 mm	302
		Rinnenkörper mit Sicherheitsstopfen, 560/580 mm	303
PowerDrain V 275/300 P	Ausführung: Kantenschutz Gusseisen	Flachrinnen ohne Sohlengefälle, 1000 mm	305
		Rinnenkörper ohne/mit Sohlengefälle, 1000/500 mm	308
		Einlaufkästen, 500 mm	312
		Rinnenkörper mit Sicherheitsstopfen, 500 mm	313
		Flachrinnen ohne Sohlengefälle, 1000 mm	314



Leistungserklärungen gemäß BauPVO
unter: dop.aco.com

ACO PowerDrain
Online-Informationen



Ihr PowerDrain Seal in Produktprogramm

Schwerlastlösungen mit System

Das Rinnensystem ACO DRAIN® PowerDrain Seal in ist mit einer serienmäßigen Dichtung am Rinnenstoß ausgestattet. Damit entspricht die Rinne in Sachen Dichtheit und Wasserqualität schon heute den Anforderungen von morgen.

Darüber hinaus stehen serienmäßig der KTL-beschichtete Guss-Kantenschutz und der verstärkte Rinnenkörper zur Verfügung. Ergänzt wird dieses Programm durch innovative Produkterneuerungen, die Ihnen ein starkes und sicheres System liefern – individuell, auf Ihre Bedürfnisse abgestimmt und im Baukastenprinzip.

Klassen ¹⁾		
■ A 15	■ C 250	■ E 600
■ B 125	■ D 400	■ F 900
gemäß DIN EN 1433		
Nennweiten		
100, 150, 200		
Material		
Polymerbeton mit 12-mm-Gusszarge, KTL-beschichtet		



IKT – Institut für Unterirdische
Infrastruktur, Gelsenkirchen

Typische Anwendungsbereiche

Anwendung	PowerDrain Seal in	PowerDrain	PowerDrain Seal in
	Roste der Klassen A 15 – F 900	Roste der Klassen D 400 – F 900	Powerlock Performance Rost der Klasse F 900
Dichtungsart am Rinnenstoß	Sealin	SF	Sealin
Ausführung auch als Flachrinne		■	
Busbahnhof	■		■
Containerumschlagplätze	■		■
Design und Licht	■		■
Flughäfen	■		■
Fußgängerzonen und -straßen			■
Hallentore	■		■
Industrieflächen	■		■
Lkw-Abstellhalle	mit AWT ²⁾		mit AWT ²⁾
Lkw-Parkplätze	■		■
Logistikflächen und -straßen	■		■
Öffentliche Wege und Plätze			■
Tank- und Rastanlagen	■		■
Tiefgaragen	mit AWT ²⁾	■	Rampe
Waschhallen und -plätze	mit AWT ²⁾	■	mit AWT ²⁾
WHG-Flächen: LAU-Anlagen	mit AWT ²⁾	■	mit AWT ²⁾

¹⁾Weitere Informationen zu Klassen
auf Seite 502.

²⁾Bitte nutzen Sie hierzu unseren anwendungstechnischen Service
E-Mail: kundencenter@aco.com

Systemüberblick PowerDrain Seal in

PowerDrain Seal in

Kantenschutz Gusseisen, KTL-beschichtet

NW 100



Seal in
TECHNOLOGY

NW 150



Seal in
TECHNOLOGY

NW 200



Seal in
TECHNOLOGY



PowerDrain Seal in
mit Powerlock Performance Rost
der Klasse F 900

- Flexibel mit den Drainlock Rosten
Seite 216
- Sicher mit den Powerlock Rosten
Seite 216
- Weitere Nennweiten folgen
- Rinnenkörper ohne Dichtung sind unter dem System Multiline in den Nennweiten 300, 400 und 500 mm erhältlich
- PowerDrain Rinnenkörper mit Sicherheitsfalz (SF) sind in den Nennweiten V 75/100 P, V 125/150 P, V 175/200 P und V 275/300 P erhältlich

Ergänzungen des Produktprogramms

- Rinnenkörper mit flüssigkeitsdichtem Rohranschluss
- Halbmeterinnen
- Gefällerrinnen
- Einlaufkästen



Rinnenkörper
mit LLD-Rohranschluss



Rinnenkörper
mit Sohlensprung



Einlaufkästen
Kurz- oder Langform

Finden Sie Ihre passende Variante

PowerDrain Seal in – flexibel mit den Drainlock Rosten

Roste der Klassen A 15 – E 600

Stegrost
Gusseisen



Stegrost
Heelguard
Gusseisen

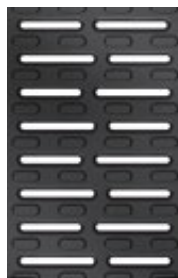

Längsstabrost
in Maschenoptik
Gusseisen

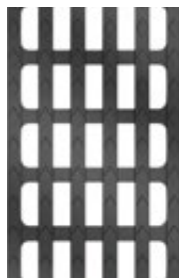

Längsstabrost
Design Ray
Gusseisen

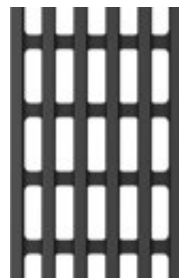

Lichtpunkt
Gusseisen
LED-Beleuchtung



PowerDrain Seal in – sicher mit den Powerlock Performance Rosten

Roste der Klassen D 400 – F 900

Längsstabrost
Gusseisen , KTL-beschichtet

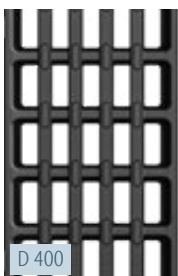

Längsstabrost
Gusseisen , KTL-beschichtet

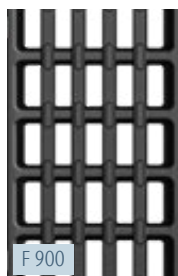

Freestyle

Gussrost
individuelles Design



Abdeckplatte geschlossen

Gusseisen

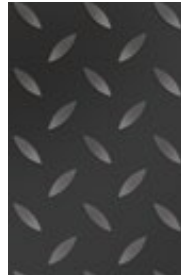

Vielfältige Roste für attraktive Projekte

Mit den ACO Drainlock Rosten steht ein breites Programm an Abdeckungen in vielen Formen, Farben und Materialien zur Verfügung. Wir zeigen Ihnen hier nur die für die Kombination mit der Gusszarge empfohlenen Roste

aus dem Werkstoff Gusseisen. Roste aus Edelstahl, feuerverzinktem Stahl oder Kunststoff sind aber ebenfalls erhältlich. Die Roste erfüllen alle Ansprüche an Ästhetik, Funktionalität und Belastung.

Besonderheiten des Powerlock Performance Rosts



Gussrost mit Powerlock

Der Gussrost bietet maximale Sicherheit gegen Querüberströmung. Das Längsstabdesign vereinigt einen großen Einlaufquerschnitt mit moderner Optik und optimalen hydraulischen Eigenschaften.



KTL-Beschichtung

KTL-Beschichtung von Rost und Zarge als Schutz vor Korrosion.



Sicherheitsverriegelung

Die ACO Sicherheitsverriegelung Powerlock sorgt für eine anwendungssichere und bedienungsfreundliche Verriegelung der Roste auf der Rinne. Spezielle Riegelemente aus hochfestem Kunststoff sichern eine langlebige Funktionalität.



Dämpfende Einlagen

Die Dämpfung leistet konstruktionsbedingt einen aktiven Beitrag zum Lärmschutz im Straßenverkehr. Damit wird die Schwerlastrinne zum Allrounder in der Anwendung.

PowerDrain Seal in – die Schwerlastrinne

Verstärkte Rinnenkonstruktion mit einer
serienmäßigen 12 mm KTL-beschichteten Gusskante

4

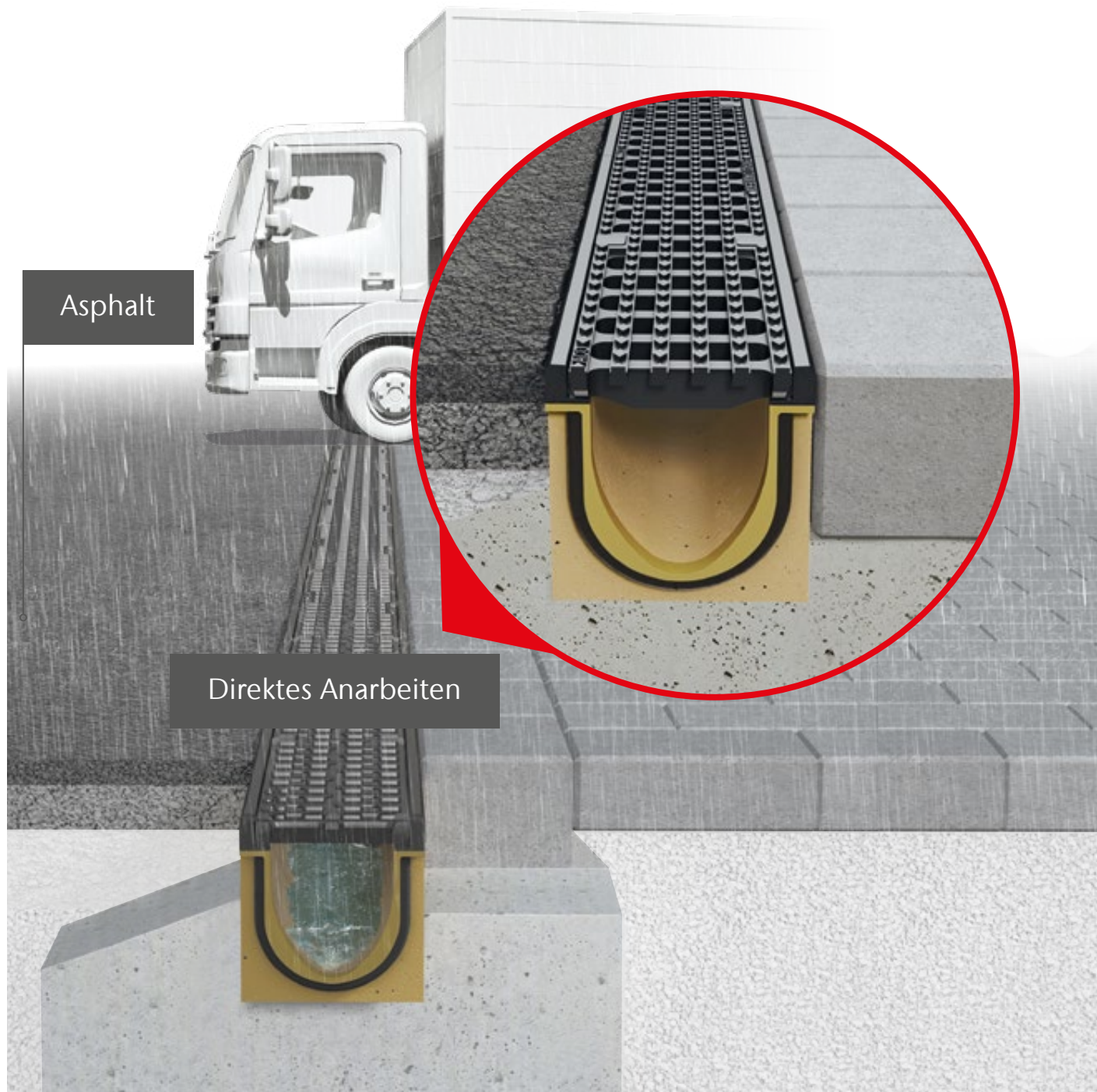

Neue Möglichkeiten – Schwerlast leicht gemacht

Im Schwerlastbereich bis zur Klasse D 400 kann der Oberflächenbelag an die ACO PowerDrain Seal in direkt angearbeitet werden. Die Asphalttragschicht wird bis an die Gusszarge eingebaut und der Läuferstein wird direkt an die Gusszarge gesetzt. Auch in der Freiflächengestaltung setzt die PowerDrain mit der Seal in Technologie ihre Akzente. Mit Gussrosten in Längstaboptik erschließen sich neue Möglichkeiten.

PowerDrain Rinnen wurden speziell entwickelt für

- Logistikflächen und -straßen
- Lkw-Parkplätze



4

Pflaster



Kantenschutz Gusseisen, KTL-beschichtet

Die 12 mm breite KTL-beschichtete Gusskante und der verstärkte Rinnenkörper ermöglichen einen wirtschaftlichen Einbau. In Kombination mit Gussrosten setzt die Entwässerungsrinne optische Akzente.

Direktes Anarbeiten

Für Anwendungsbereiche bis zur Klasse D 400 können die Oberflächenbeläge direkt angearbeitet werden. Dies bringt wirtschaftliche, bauliche und optische Vorteile für Bauherren und Verarbeiter.

Starke Seitenwand

Die Rinnenkörper sind verstärkt ausgeführt. Dank des Werkstoffs Polymerbeton sind sie trotzdem leicht zu handeln.

Seal in
TECHNOLOGY



Dichtung

Mit Seal in Technologie: Die Kombination des Werkstoffs ACO Polymerbeton mit der Dichtung sorgt für einen serienmäßig dichten Rinnenstrang. Geprüft und zertifiziert mit dem IKT-Siegel.

Rostprogramm

Abdeckungen in vielen Formen, Farben und Materialien ergänzen das Rinnenangebot. Dazu gehören auch viele schwerlasttaugliche Roste der Klassen D 400 und E 600.

Systemelemente und ihre Handhabung

4



Setzen der Rinne

Beim Setzen der Rinne speziell auf das Dichtungsmaterial abgestimmtes Silikonfett an der serienmäßig integrierten EPDM-Dichtung auftragen.



- ACO Silikonfett für die Dichtung

Anschluss einer Rinne am Einlaufkasten (NW 100)

Anschlussadapter ist im Lieferumfang des Einlaufkastens enthalten. NW 150/200 nutzen Einlaufkästen ohne Adapter.



- Anschlussadapter entsprechend dem anzuschließenden Rinnentyp kürzen
- ganz nach oben schieben
- andrücken und einrasten lassen

Setzen der Stirnwand am Einlaufkasten

Die Stirnwand Einlaufkasten ist im Lieferumfang des Einlaufkastens enthalten. Wenn auf einer Seite des Einlaufkastens keine Rinne angeschlossen wird, ist die jeweilige Seite mit einer Stirnwand zu verschließen.



- an die Begrenzung schieben
- andrücken und einrasten lassen

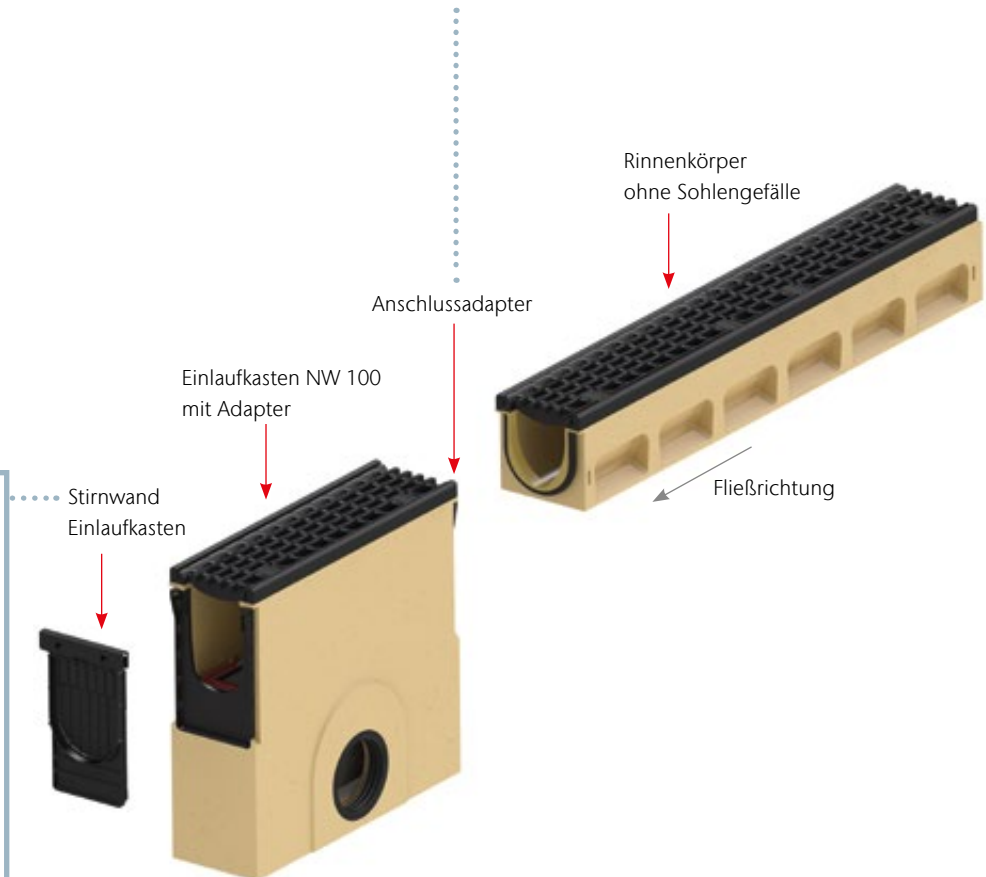

Anfertigen von Passtücken

Für individuelle Baulängen können Rinnenkörper mit einer Diamant-trennscheibe auf Maß geschnitten werden. Polyesterklebemasse verklebt die Passtücke dauerhaft. Gleiches gilt für den Adapter für Fließrichtungswechsel.



Stirnwand für Rinnenende mit Lippenlabyrinthdichtung (LLD) für den horizontalen wasserdichten Rohranschluss



Adapter für Fließrichtungswechsel

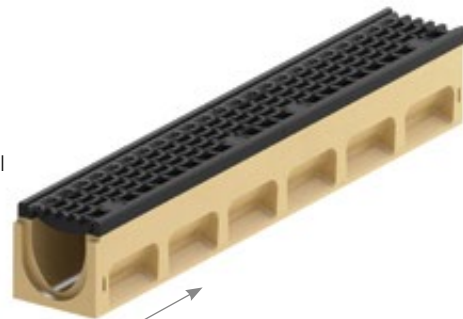

gekürzter Rinnenkörper



Rinnenkörper Halbmeter ohne Sohlgefälle

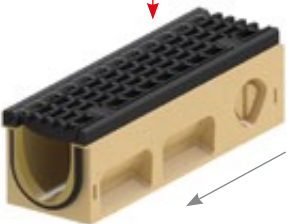

Adapter für Eck-, T- und Kreuzverbindungen



Kombistirnwand aus Polymerbeton



Verbindungen herstellen

Seitlichen Durchbruch am Halbmeterelement vorbohren und mit Hammer und Meißel ausschlagen. Dann Rinne und Adapter miteinander verkleben.



Kombistirnwand für Rinnenanfang und -ende

Für passgenauen Anschluss an Einlauf- und Auslaufseite Stirnwand um 180 Grad drehen.

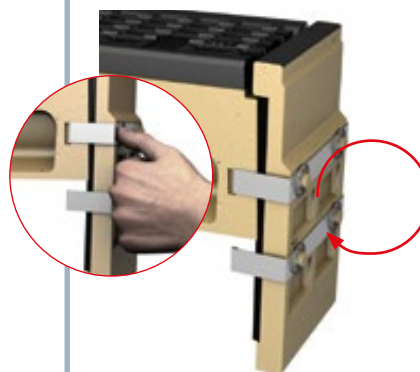

- in Vertiefung verrasten
- für sämtliche Bauhöhen

Ausführung: Kantenschutz Gusseisen, KTL-beschichtet

ACO Produktvorteile

- Wasserdichter Rinnenstrang durch Seal in Technologie (gemäß IKT-Prüfsiegel D01398)
 - Serienmäßig mit EPDM-Dichtung im Rinnenstoß
 - Rinnenkörper aus beständigem ACO Polymerbeton
 - Gewohnt einfacher Einbau
- Für den Grundwasserschutz
- Für den Bauwerksschutz
- Für ein kontrolliertes Regenwasser-management
- Auswahl Abdeckroste
 - Mit schraubloser Arretierung Drainlock (A 15 – E 600)
 - **Mit selbstsichernder Verriegelung Powerlock und integrierter Dämpfung (D 400 – F 900)**
- Verbesserte Selbstreinigung durch V-Querschnitt und durchgängig glatte Rinnensohle

- Rinnensystem gemäß DIN EN 1433 / DIN 19580
- Nennweite 100 mm
- Klassen A 15 – F 900
- Mit Kantenschutz 12 mm aus Gusseisen, KTL-beschichtet



Rinnenkörper ohne Sohlengefälle, 1000 mm

- Wahlweise mit oder ohne senkrechtem, wasserdichtem Rohranschluss mit Lippenlabyrinthdichtung (LLD) aus NBR
- Kombinationsmöglichkeiten für den Rinnenkörper (Beispiel):
 - Typ 0.0 – 0.0.2 – 0.1 – 0.2
- *) Rinnenkörper mit LLD-Rohranschluss haben eine 5 mm größere Bodenstärke als die anschließenden Rinnenkörper
 - Beispiel: Typ 5.0.2 passt zu zu Typ 5 - 5.0 - 5.1



Abmessungen			Typ	VPE	Gewicht	Artikel-Nr.	Preis/Stk. RG
Länge	Breite	Höhe					
[mm]	[mm]	[mm]	[Stk]	[kg]	[EUR]		
1000	153	155	0.0	20	24,6	132930	149,00 PD
		180	5.0	20	26,8	132940	149,00 PD
		205	10.0	20	29,2	132950	149,00 PD
		255	20.0	10	33,9	132970	149,00 PD

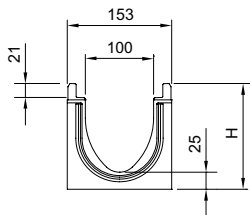

Abmessungen			Typ	VPE	Gewicht	Artikel-Nr.	Preis/Stk. RG
Länge	Breite	Höhe					
[mm]	[mm]	[mm]	[Stk]	[kg]	[EUR]		

Mit LLD-Rohranschluss DN/OD 110

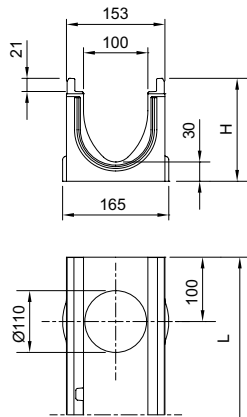

1000	153	160 ^{*)}	0.0.2	10	25,6	132934	165,50 PD
		185 ^{*)}	5.0.2	10	28,1	132944	165,50 PD
		210 ^{*)}	10.0.2	10	30,6	132954	165,50 PD
		260 ^{*)}	20.0.2	5	35,8	132974	165,50 PD

Rinnenkörper ohne Sohlengefälle, 500 mm

- Wahlweise mit oder ohne senkrechtem, wasserdichtem Rohranschluss mit Lippenlabirinthdichtung (LLD) aus NBR
- Mit seitlichem Vorformung für Eck-, T- und Kreuzverbindungen (Adapter nötig, siehe Zubehör)
- *) Rinnenkörper mit LLD-Rohranschluss haben eine 5 mm größere Bodenstärke als die anschließenden Rinnenkörper
□ Beispiel: Typ 5.0.2 passt zu zu Typ 5 - 5.0 - 5.1



Abmessungen			Typ	VPE	Gewicht	Artikel-Nr.	Preis/Stk. RG
Länge	Breite	Höhe					
[mm]	[mm]	[mm]	[Stk]	[kg]	[EUR]		

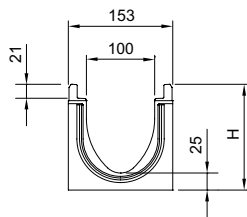

500	153	155	0.1	10	12,6	132932	86,00 PD
		180	5.1	10	13,8	132942	86,00 PD
		205	10.1	10	15,1	132952	86,00 PD
		255	20.1	10	17,6	132972	86,00 PD

Mit LLD-Rohranschluss DN/OD 110

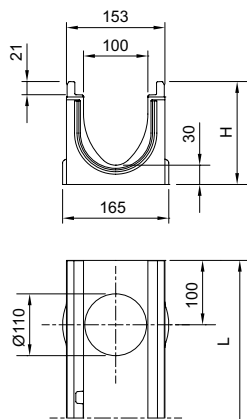

500	153	160 ^{*)}	0.2	10	13,2	132933	97,75 PD
		185 ^{*)}	5.2	10	14,7	132943	97,75 PD
		210 ^{*)}	10.2	10	16,1	132953	97,75 PD
		260 ^{*)}	20.2	10	19,0	132973	97,75 PD

PowerDrain Seal in V 100 G (NW 100 mm)

Rinnenkörper, Einlaufkästen und Zubehör

Rinnenkörper mit Sohlengefälle, 1000 mm

- Zur Verlegung mit integriertem Sohlengefälle 0,5 %
- Typ 1-10 für bis zu 10 m Stranglänge
- Jeder Typ direkt an Einlaufkasten anschließbar
- Kombinationsmöglichkeiten für den Rinnenkörper
 - Typ 5 - 5.0 - 5.0.2 - 5.1 - 5.2
 - Typ 10 - 10.0 - 10.0.2 - 10.1 - 10.2

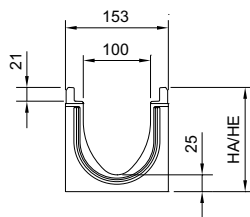

Abmessungen			Typ	VPE	Gewicht	Artikel-Nr.	Preis/Stk. RG
Länge	Breite	Höhe Anfang/Ende					
[mm]	[mm]	[mm]	[Stk]	[kg]	[EUR]		
1000	153	155/160	1	10	24,9	132901	149,00 PD
		160/165	2	10	25,3	132902	149,00 PD
		165/170	3	10	25,7	132903	149,00 PD
		170/175	4	10	26,2	132904	149,00 PD
		175/180	5	10	26,7	132905	149,00 PD
		180/185	6	10	27,1	132906	149,00 PD
		185/190	7	10	27,6	132907	149,00 PD
		190/195	8	10	28,0	132908	149,00 PD
		195/200	9	10	28,5	132909	149,00 PD
		200/205	10	10	29,0	132910	149,00 PD

Rinnenkörper mit Sohlensprung (5 cm), 500 mm

- Zur Überbrückung des Sohlengefälles bei Verlegung im Stufengefälle
- Von Typ 10. - 20. (Sohlensprung von 5 cm)
- Aus Polymerbeton

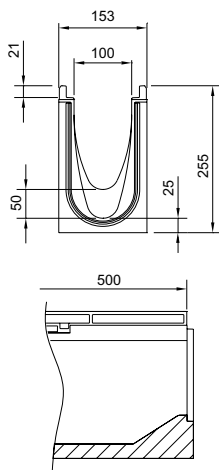

Abmessungen			VPE	Gewicht	Artikel-Nr.	Preis/Stk. RG
Länge	Breite	Höhe				
[mm]	[mm]	[mm]	[Stk]	[kg]	[EUR]	

500	153	255	6	17,4	132975	149,00 PD
-----	-----	-----	---	------	--------	-----------

Einlaufkästen, 500 mm

- Mit Lippenlabyrinthdichtung (LLD) aus NBR für horizontalen, wasserdichten Rohranschluss
- Mit Anschlussadaptern für wasserdichten Rinnenanschluss
- Mit Stirnwand (1 Stück) zum einseitigen, wasserdichten Verschließen des Einlaufkastens
- Mit Schlammeimer aus Kunststoff PP
- Ausführung Kurzform (KF) für Rinnentyp 0 – 10 oder Langform (LF) für Rinnentyp 0 – 20



4

Abmessungen			Rohranschluss	VPE	Gewicht	Artikel-Nr.	Preis/Stk. RG
Länge	Breite	Höhe	DN/OD				
[mm]	[mm]	[mm]	[mm]	[Stk]	[kg]		[EUR]

Kurzform, mit LLD-Rohranschluss DN/OD 110 oder 160

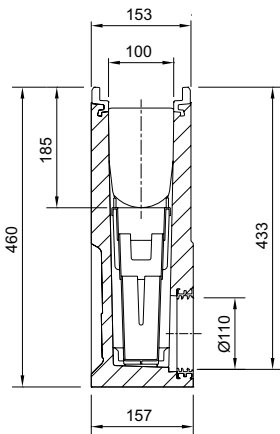

500	153	460	110	10	33,3	132991	337,50 PD
			160	10	32,3	132998	337,50 PD

Langform, mit LLD-Rohranschluss DN/OD 110 oder 160

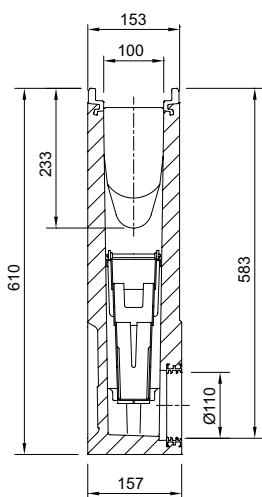

500	153	610	110	10	45,2	132992	376,00 PD
			160	10	44,2	132999	376,00 PD

PowerDrain Seal in V 100 G (NW 100 mm)

Rinnenkörper, Einlaufkästen und Zubehör

NEU

Flachrinnen ohne Sohlgefälle, 1000 mm

- Rinnensystem gemäß DIN EN 1433/DIN 19580
- Nennweite 100 mm
- Klassen A 15 – F 900
- Mit Kantenschutz 12 mm aus Gusseisen



	Abmessungen			VPE	Gewicht	Artikel-Nr.	Preis/Stk. RG			
	Länge	Breite	Höhe				[Stk]	[kg]	[EUR]	PD
	[mm]	[mm]	[mm]							
	1000	153	80	30	17,0	3003368	149,00	PD		
	1000	153	100	30	19,8	3007069	149,00	PD		

Mit LLD-Rohranschluss DN/OD 110

	1000	153	85	24	18,6	3007067	165,50	PD
	1000	153	105	24	20,7	3007080	165,50	PD

NEU Einlaufkästen für Flachrinnen, 500 mm

- Rinnensystem gemäß DIN EN 1433/DIN 19580
- Nennweite 100 mm
- Klassen A 15 – F 900
- Mit Kantenschutz 12 mm aus Gusseisen



4

Abmessungen			Typ	VPE	Gewicht	Artikel-Nr.	Preis/Stk.	RG
Länge	Breite	Höhe						
[mm]	[mm]	[mm]	[Stk]	[kg]	[EUR]			

Mit LLD-Rohranschluss DN/OD 110

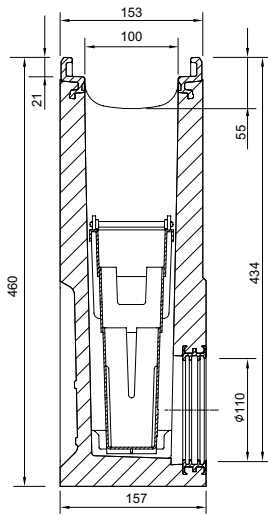

500	153	460	80	10	36,3	3007068	334,00	PD
-----	-----	-----	----	----	------	---------	--------	----

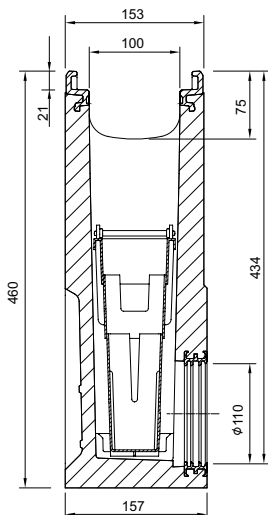

















500	153	460	100	10	36,1	3007081	334,00	PD
-----	-----	-----	-----	----	------	---------	--------	----

PowerDrain Seal in V 100 G (NW 100 mm)

Rinnenkörper, Einlaufkästen und Zubehör





Zubehör

	Beschreibung	Passend für	Gewicht [kg]	VPE [Stk]	Artikel-Nr.	Preis/Stk. [EUR]	RG
Für Ausführung Gusseisen							
NEU	 Stirnwand für Rinnenanfang (Flachrinne) <ul style="list-style-type: none"> Mit Kantenschutz schwarz beschichtet Baulänge 16 mm 	<ul style="list-style-type: none"> PowerDrain Seal in Flachrinne 80 mm 100 mm 	0,3	20	3003569	58,25	PD
NEU	 Stirnwand für Rinnenende (Flachrinne) <ul style="list-style-type: none"> Mit Kantenschutz schwarz beschichtet Baulänge 16 mm 	<ul style="list-style-type: none"> PowerDrain Seal in Flachrinne 80 mm 100 mm 	0,25	20	3003590	58,25	PD
	 Kombistirnwand <ul style="list-style-type: none"> Für Rinnenanfang und -ende Aus Polymerbeton Mit Kantenschutz schwarz beschichtet Baulänge 25 mm 	<ul style="list-style-type: none"> V 100 P/G 0. - 20. 	1,7	10	132985	58,75	PD
	 Stirnwand für Rinnenende (LLD) <ul style="list-style-type: none"> Aus Polymerbeton Mit integrierter Lippenlabyrinthdichtung (LLD) DN/OD 110 für horizontalen, wasserdichten Rohranschluss Mit Kantenschutz schwarz beschichtet Baulänge 40 mm 	<ul style="list-style-type: none"> V 100 P/G 0. 	1,6	6	132946	58,75	PD
		<ul style="list-style-type: none"> V 100 P/G 5. 	2,0	6	132947	58,75	PD
		<ul style="list-style-type: none"> V 100 P/G 10. 	2,3	6	132948	58,75	PD
		<ul style="list-style-type: none"> V 100 P/G 20. 	3,1	6	132949	58,75	PD
	 Adapter für Fließrichtungswechsel <ul style="list-style-type: none"> Aus Polymerbeton Mit Kantenschutz schwarz beschichtet Baulänge: 40 mm Zum Ankleben an den Rinnenkörper 	<ul style="list-style-type: none"> V 100 P/G 0. 	1,5	6	132956	80,00	PD
		<ul style="list-style-type: none"> V 100 P/G 5. 	1,6	6	132957	80,00	PD
		<ul style="list-style-type: none"> V 100 P/G 10. 	1,7	6	132958	80,00	PD
		<ul style="list-style-type: none"> V 100 P/G 20. 	2,0	6	132959	80,00	PD
	 Adapter für Eck-, T- und Kreuzverbindungen <ul style="list-style-type: none"> Aus Polymerbeton Mit Kantenschutz schwarz beschichtet Baulänge 25 mm Zum wasserdichten Anschluss von Eck-, T- und Kreuzverbindungen Zum Ankleben an den Rinnenkörper 	<ul style="list-style-type: none"> V 100 P/G 0. 	1,3	6	132966	58,75	PD
		<ul style="list-style-type: none"> V 100 P/G 5. 	1,4	6	132967	58,75	PD
		<ul style="list-style-type: none"> V 100 P/G 10. 	1,5	6	132968	58,75	PD
		<ul style="list-style-type: none"> V 100 P/G 20. 	1,7	6	132969	58,75	PD

	Beschreibung	Passend für	Gewicht	VPE	Artikel-Nr.	Preis/Stk. RG	
						[kg]	[Stk]
Materialübergreifendes Zubehör							
	Silikonfett ■ Entspricht der Leitlinie des UBA für Sanitär- schmierstoffe, lebensmittel- technischer Schmierstoff gemäß EN ISO 21469, Trinkwasser geeignet, O-Ring verträglich ■ Inhalt: 23 g	Seal in Technologie ■ NW 100 □ Typ 0.0: ca. 40 Rinnenstöße □ Typ 10.0: ca. 30 Rinnenstöße □ Typ 20.0: ca. 20 Rinnenstöße	0,1	40	132495	7,20	ML
	Geruchsverschluss ■ Edelstahl (V2A) ■ DN/OD 110	■ Multiline Seal in ■ Deckline P ■ PowerDrain Seal in	0,4	6	132493	74,00	ML
	Laubfang ■ DN/OD 110	■ Rinnenkörper mit Abgang DN/OD 110	0,5	10	02769	25,75	SZ
	Rohrstutzen ■ PVC ■ DN/OD 110 ■ Länge: 100 mm	■ Rinnenkörper und Einlaufkästen mit Abgang DN/OD 110	0,1	50	00056	5,50	SZ
	Geruchsverschluss ■ PP ■ DN/OD 110 ■ Einteilig	■ Einlaufkästen mit Abgang DN/OD 110	0,2	5	01509	32,25	SZ
	Geruchsverschluss ■ PVC ■ DN/OD 160	■ Einlaufkästen mit Abgang DN/OD 160	1,9	5	02638	51,00	SZ
	Zwischenelement (Edelstahl) ■ Edelstahl ■ Mit Pressdichtungsflansch zum Anschluss von Dichtungsbahnen ■ Mit Sickeröffnungen ■ DN/OD 110	■ Rinnenkörper mit senkrechtem Abgang DN/OD 110	5,0	30	01043	931,00	SZ
	Zwischenelement (Gusseisen) ■ Gusseisen EN-GJS ■ Mit Pressdichtungsflansch zum Anschluss von Dichtungsbahnen ■ Mit Sickeröffnungen	■ Rinnenkörper mit senkrechtem Abgang DN/OD 110	13,1	40	7034.10.12	465,00	SZ
	Brandschutz-Einsatz ■ Hinweis: □ Der Abflusswert wird durch Ein- satz reduziert □ Bei Kernlochbohrung muss Fit-in mit eingebaut werden ■ aBG: Z-19.53-2439 ■ abZ: Z-19.17-2430	■ Zwischenelement (Gusseisen) □ Art. 7034.10.12	0,5	5	7034.20.02	137,25	SZ
	Polyesterklebemasse ■ Für bauseitiges Verkleben ■ 0,5 kg Gebinde	■ Zum Verkleben von Polymerbeton- und NEXITE®-Fertigteilen	0,9	10	02163	47,25	SZ

PowerDrain Seal in V 100 G (NW 100 mm)

Rinnenkörper, Einlaufkästen und Zubehör



	Beschreibung	Passend für	Gewicht		VPE	Artikel-Nr.	Preis/Stk.		RG
			[kg]	[Stk]			[EUR]		
Zubehör für Roste									
	Rosthaken <ul style="list-style-type: none"> ■ Zum Ausheben der Abdeckroste ■ Zum Öffnen der Verriegelung Powerlock (2 Stück erforderlich) ■ Stahl verzinkt 	<ul style="list-style-type: none"> ■ Abdeckroste 	0,3	10		3000679	29,25		SZ
	Rosthaken, klein <ul style="list-style-type: none"> ■ Zum Ausheben der Abdeckroste ■ Stahl, schwarz lackiert 	<ul style="list-style-type: none"> ■ Maschenrost Q⁺ ■ Compositrost ■ Längsprofilrost ■ Längsstegrost 	0,25	10		01367	30,00		SZ
	Basisset Lichtpunkt <ul style="list-style-type: none"> ■ Trafo ■ Durchgangs- und Endpunkt ■ 1 x Verbindungskabel 650 mm 	<ul style="list-style-type: none"> ■ Stegrost für Lichtpunkt 	3,0	4		3003612 ¹⁾	1.267,00		ML
		<ul style="list-style-type: none"> □ Lichtfarbe weiß □ Lichtfarbe blau 				3003613 ¹⁾	1.267,00		ML
	Kabel Lichtpunkt <ul style="list-style-type: none"> ■ Zur Überbrückung von Leerrosten 	<ul style="list-style-type: none"> ■ Stegrost für Lichtpunkt 	0,2	10		3003616 ¹⁾	120,50		ML
		<ul style="list-style-type: none"> □ Länge: 0,65 Meter □ Länge: 2 Meter □ Länge: 5 Meter 				3003617 ¹⁾	123,75		ML
						3003618 ¹⁾	139,25		ML
	Erweiterungsset Lichtpunkt <ul style="list-style-type: none"> ■ Lichtpunkt 	<ul style="list-style-type: none"> ■ Stegrost für Lichtpunkt 	1,1	4		3003614 ¹⁾	441,25		ML
		<ul style="list-style-type: none"> □ Lichtfarbe weiß □ Lichtfarbe blau 				3003615 ¹⁾	441,25		ML

¹⁾ Lieferzeit auf Anfrage.

Roste

Klasse B 125

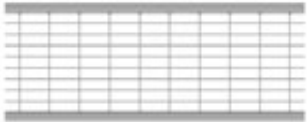
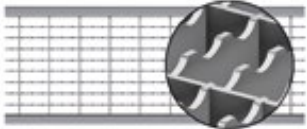
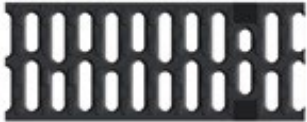
- Roste gemäß DIN EN 1433/DIN 19580
- Mit schraubloser Arretierung Drainlock

	Werkstoff	Abmessungen		Maß der Ein-	Einlauf-	Gewicht	VPE	Artikel-Nr.	Preis/Stk.	RG
		Länge	Breite	lauföffnung	querschnitt					
				[mm]	[mm]					
		[mm]	[mm]	[mm]	[cm ² /m]	[kg]	[Stk]	[EUR]		
Maschenrost Q+										
	Stahl verzinkt	1000	123	30 x 10	845	3,2	50	132560	61,75	ML
		500	123	30 x 10	845	1,6	25	132561	35,00	ML
Maschenrost Q+ R11										
	Stahl verzinkt	1000	123	30 x 10	842	3,3	50	3012493	90,50	ML
		500	123	30 x 10	842	1,6	50	3012574	53,50	ML
Stegrost										
	Gusseisen EN-GJS	500	123	12	371	2,3	50	12676	39,50	ML
Voronoi-Rost										
	Gusseisen EN-GJS	500	123	–	314	3,25	50	3003555	56,00	ML
	Gusseisen, KTL-beschichtet	500	123	–	314	3,25	50	3003556	63,75	ML







Auszeichnungen des Gussrosts Voronoi

Es wird empfohlen, Drainlock Roste materialgleich auf den Kantenschutz abzustimmen: einheitliche Optik / vermeidet Kontaktkorrosion

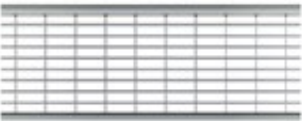
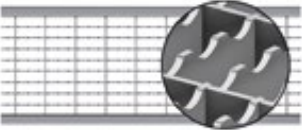
Klasse C 250

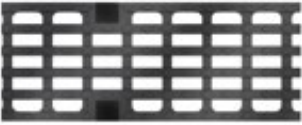
- Roste gemäß DIN EN 1433 / DIN 19580
- Mit schraubloser Arretierung Drainlock

	Werkstoff	Maß der Ein-		Einlauf- querschnitt	Gewicht	VPE	Artikel-Nr.	Preis/Stk.	RG	
		Abmessungen								
		Länge	Breite							
		[mm]	[mm]	[cm ² /m]	[kg]	[Stk]		[EUR]		
Maschenrost Q+										
	Stahl verzinkt	1000	123	30 x 10	800	4,8	50	132880	89,00	ML
		500	123	30 x 10	800	2,4	25	132881	56,00	ML
Maschenrost Q+ R11										
	Stahl verzinkt	1000	123	30 x 10	790	4,2	50	3012575	117,25	ML
		500	123	30 x 10	790	2,1	50	3012576	74,00	ML
Stegrost										
	Gusseisen EN-GJS	500	123	12	371	3,2	50	12670	43,00	ML
Längsstabgussrost in Maschenoptik										
	Gusseisen EN-GJS	500	123	31 x 12	433	3,5	50	12673	43,00	ML
Stegrost Heelguard										
	Gusseisen EN-GJS	500	123	5	191	3,8	50	12675	51,25	ML

Es wird empfohlen, Drainlock Roste materialgleich
auf den Kantenschutz abzustimmen:
einheitliche Optik / vermeidet Kontaktkorrosion





PowerDrain Seal in V 100 G (NW 100 mm)

Roste

	Werkstoff	Maß der Ein-		Einlauf- querschnitt	Gewicht	VPE	Artikel-Nr.	Preis/Stk.	RG	
		Abmessungen								
		Länge	Breite							
[mm]	[mm]	[mm]	[cm ² /m]	[kg]	[Stk]	[EUR]				
Flag										
	Gusseisen EN-GJS	500	123	8	302	5	50	132152	67,50	ML
										
Leaf										
	Gusseisen EN-GJS	500	123	10	346	5	50	132147	67,50	ML
										
Nature										
	Gusseisen EN-GJS	500	123	–	166	5,1	50	132150	67,50	ML
										

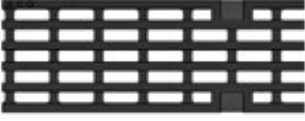





Es wird empfohlen, Drainlock Roste materialgleich auf den Kantenschutz abzustimmen: einheitliche Optik / vermeidet Kontaktkorrosion

Ausführung KTL-beschichtet auf Anfrage.

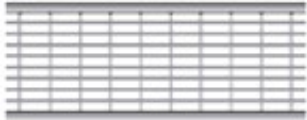
	Werkstoff	Abmessungen		Maß der Ein-	Einlauf-	Gewicht	VPE	Artikel-Nr.	Preis/Stk. RG		
		Länge	Breite	lauföffnung	querschnitt				[EUR]	ML	
				[mm]	[mm]						[mm]
Ray											
	Gusseisen	500	123	38 x 12,5	496	5,1	50	132081	67,50	ML	
											
Square											
	Gusseisen EN-GJS	500	123	16	356	4,7	50	132155	67,50	ML	
											
Wave 180											
	Gusseisen EN-GJS	500	123	10	–	5,0	50	132163	67,50	ML	
											









Klasse D 400

- Roste gemäß DIN EN 1433/DIN 19580
- Mit schraubloser Arretierung Drainlock

	Werkstoff	Abmessungen		Maß der Einlauföffnung	Einlaufquerschnitt	Gewicht	VPE	Artikel-Nr.	Preis/Stk.	RG
		Länge	Breite							
		[mm]	[mm]	[mm]	[cm ² /m]	[kg]	[Stk]	[EUR]		
Maschenrost Q+										
	Stahl verzinkt	1000	123	30 x 10	690	5,6	50	132885	116,75	ML
		500	123	30 x 10	690	2,8	25	132886	74,50	ML
Stegrost										
	Gusseisen EN-GJS	500	123	12	371	3,8	50	23408	55,50	ML
Stegrost für Lichtpunkt, mit Öffnung										
	Gusseisen EN-GJS, KTL-beschichtet	500	123	12	350	4,1	50	49505	78,25	ML
Stegrost für Lichtpunkt, ohne Öffnung										
	Gusseisen EN-GJS, KTL-beschichtet	500	123	12	371	4,1	50	49506	68,00	ML
Voronoi-Rost										
	Gusseisen EN-GJS	500	123	–	314	4,4	50	3003559	70,50	ML
Flag										
	Gusseisen EN-GJS	500	123	8	302	5	50	132042	67,50	ML

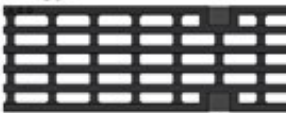
Es wird empfohlen, Drainlock Roste materialgleich auf den Kantenschutz abzustimmen: einheitliche Optik / vermeidet Kontaktkorrosion

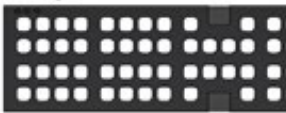
Ausführung KTL-beschichtet auf Anfrage.

	Werkstoff	Abmessungen		Maß der Einlauföffnung	Einlaufquerschnitt	Gewicht	VPE	Artikel-Nr.	Preis/Stk. RG	
		Länge	Breite						[EUR]	
		[mm]	[mm]	[mm]	[cm ² /m]	[kg]	[Stk]			
Leaf										
 	Gusseisen EN-GJS	500	123	10	346	5	50	132043	67,50	ML
Nature										
 	Gusseisen EN-GJS	500	123	–	166	5,1	50	132060	67,50	ML
Ray										
 	Gusseisen	500	123	38 x 12,5	496	5,1	50	132088	67,50	ML
Square										
 	Gusseisen EN-GJS	500	123	16	356	4,7	50	132082	67,50	ML
Wave 180										
 	Gusseisen EN-GJS	500	123	10	–	5,0	50	132162	67,50	ML

Es wird empfohlen, Drainlock Roste materialgleich auf den Kantenschutz abzustimmen: einheitliche Optik / vermeidet Kontaktkorrosion

Ausführung KTL-beschichtet auf Anfrage.

Klasse D 400 – Powerlock Performance

- Roste gemäß DIN EN 1433/DIN 19580
- **Mit selbstsichernder Verriegelung Powerlock**
- Mit integrierter Dämpfung



ACO Powerlock Performance Rost ist „ARCHITECS‘ DARLING“ 2021 in der Kategorie: Beste Produkt-Innovation „Technik“

Werkstoff	Maß der Einlauföffnung		Einlaufquerschnitt	Gewicht	VPE	Artikel-Nr.	Preis/Stk.	RG
	Abmessungen							
	Länge	Breite						
[mm]	[mm]	[mm]	[cm ² /m]	[kg]	[Stk]	[EUR]		

Längsstabgussrost, KTL-beschichtet



Gusseisen EN-GJS

500	123	30 x 12	368	5,4	50	3012759	65,75	PD
-----	-----	---------	-----	-----	----	---------	-------	----

Klasse E 600

- Roste gemäß DIN EN 1433/DIN 19580
- Mit schraubloser Arretierung Drainlock

Werkstoff	Maß der Einlauföffnung		Einlaufquerschnitt	Gewicht	VPE	Artikel-Nr.	Preis/Stk.	RG
	Abmessungen							
	Länge	Breite						
[mm]	[mm]	[mm]	[cm ² /m]	[kg]	[Stk]	[EUR]		

Stegrost



Gusseisen EN-GJS

500	123	12	371	5,0	50	132865	62,25	ML
-----	-----	----	-----	-----	----	--------	-------	----

Längsstabgussrost

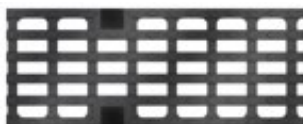

Gusseisen EN-GJS

500	123	28 x 12	433	4,5	50	132866	64,25	ML
-----	-----	---------	-----	-----	----	--------	-------	----

Abdeckplatte, geschlossen



Gusseisen EN-GJS

500	123	–	–	5,3	50	132867	68,50	ML
-----	-----	---	---	-----	----	--------	-------	----

Klasse F 900 – Powerlock Performance

- Roste gemäß DIN EN 1433 / DIN 19580
- **Mit selbstsichernder Verriegelung Powerlock**
- Mit integrierter Dämpfung



ACO Powerlock Performance Rost ist „ARCHITECS´ DARLING“ 2021 in der Kategorie: Beste Produkt-Innovation „Technik“

Werkstoff	Abmessungen		Maß der Einlauföffnung	Einlaufquerschnitt	Gewicht	VPE	Artikel-Nr.	Preis/Stk.	RG
	Länge	Breite							
	[mm]	[mm]							

Längsstabgussrost, KTL-beschichtet



Gusseisen EN-GJS	500	123	30 x 12	368	5,4	50	3000037	80,25	PD
------------------	-----	-----	---------	-----	-----	----	---------	-------	----

Ausführung: Kantenschutz Gusseisen, KTL-beschichtet

ACO Produktvorteile

- Wasserdichter Rinnenstrang durch Seal in Technologie (gemäß IKT-Prüfsiegel D01398)
 - Serienmäßig mit EPDM -Dichtung im Rinnenstoß
 - Rinnenkörper aus beständigem ACO Polymerbeton
 - Gewohnt einfacher Einbau
- Für den Grundwasserschutz
- Für den Bauwerksschutz
- Für ein kontrolliertes Regenwasser-management
- Auswahl Abdeckroste
 - Mit schraubloser Arretierung Drainlock (A 15 – E 600)
 - **Mit selbstsichernder Verriegelung Powerlock und integrierter Dämpfung (D 400 – F 900)**
- Verbesserte Selbstreinigung durch V-Querschnitt und durchgängig glatte Rinnensohle

- Rinnensystem gemäß DIN EN 1433 / DIN 19580
- Nennweite 150 mm
- Klassen A 15 – F 900
- Mit Kantenschutz 12 mm aus Gusseisen, KTL-beschichtet



Rinnenkörper ohne Sohlgefälle, 1000 mm

- Wahlweise mit oder ohne senkrechtem, wasserdichtem Rohranschluss mit Lippenlabirinthdichtung (LLD) aus NBR
- Kombinationsmöglichkeiten für den Rinnenkörper (Beispiel):
 - Typ 0.0 – 0.0.2 – 0.1 – 0.2
- *) Rinnenkörper mit LLD-Rohranschluss haben eine 10 mm größere Bodenstärke als die anschließenden Rinnenkörper
 - Beispiel: Typ 5.0.2 passt zu zu Typ 5 - 5.0 - 5.1



	Abmessungen			Typ	VPE	Gewicht	Artikel-Nr.	Preis/Stk. RG
	Länge	Breite	Höhe					
	[mm]	[mm]	[mm]					
	1000	203	205	0.0	9	35,9	152230	171,75 PD
			230	5.0	9	38,6	152240	171,75 PD
			255	10.0	9	41,4	152250	171,75 PD
			305	20.0	9	46,9	152270	171,75 PD

Abmessungen			Typ	VPE	Gewicht	Artikel-Nr.	Preis/Stk.	RG
Länge	Breite	Höhe						
[mm]	[mm]	[mm]	[Stk]	[kg]	[EUR]			

Mit LLD-Rohranschluss DN/OD 160

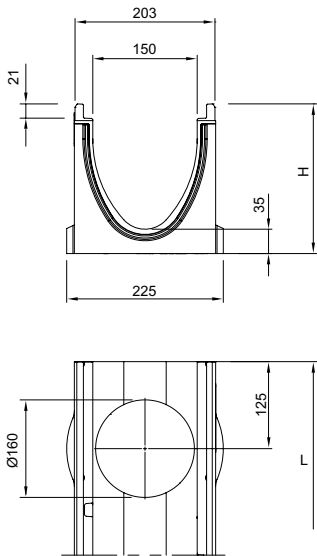

1000	203	215 ^{*)}	0.0.2	6	38,0	152234	193,25	PD
		240 ^{*)}	5.0.2	6	40,8	152244	193,25	PD
		265 ^{*)}	10.0.2	6	43,6	152254	193,25	PD
		315 ^{*)}	20.0.2	6	49,2	152274	193,25	PD

Rinnenkörper ohne Sohlengefälle, 500 mm

- Wahlweise mit oder ohne senkrechttem, wasserdichtem Rohranschluss mit Lippenlabyrinthdichtung (LLD) aus NBR
- Mit seitlichem Vorformung für Eck-, T- und Kreuzverbindungen (Adapter nötig, siehe Zubehör)
- *) Rinnenkörper mit LLD-Rohranschluss haben eine 10 mm größere Bodenstärke als die anschließenden Rinnenkörper
 - Beispiel: Typ 5.0.2 passt zu zu Typ 5 - 5.0 - 5.1



Abmessungen			Typ	VPE	Gewicht	Artikel-Nr.	Preis/Stk.	RG
Länge	Breite	Höhe						
[mm]	[mm]	[mm]	[Stk]	[kg]	[EUR]			

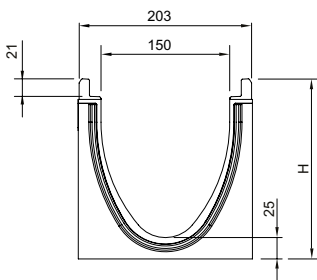

500	203	205	0.1	6	18,2	152231	100,25	PD
		230	5.1	6	19,6	152241	100,25	PD
		255	10.1	6	21,0	152251	100,25	PD
		305	20.1	6	23,9	152271	100,25	PD

PowerDrain Seal in V 150 G (NW 150 mm)

Rinnenkörper, Einlaufkästen und Zubehör

Abmessungen			Typ	VPE	Gewicht	Artikel-Nr.	Preis/Stk. RG
Länge	Breite	Höhe					
[mm]	[mm]	[mm]	[Stk]	[kg]	[EUR]		

Mit LLD-Rohranschluss DN/OD 160

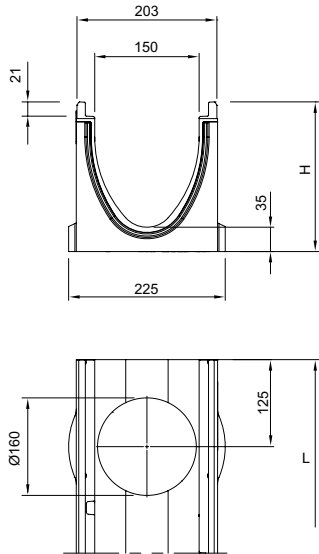

500	203	215 ¹⁾	0.2	6	19,2	152232	119,75 PD
		240 ¹⁾	5.2	6	20,8	152242	119,75 PD
		265 ¹⁾	10.2	6	22,3	152252	119,75 PD
		315 ¹⁾	20.2	6	25,2	152272	119,75 PD

Rinnenkörper mit Sohlgefälle, 1000 mm

- Zur Verlegung mit integriertem Sohlgefälle 0,5 %
- Typ 1-10 für bis zu 10 m Stranglänge
- Ausschließlich Typ 5 und 10 sind direkt an Einlaufkästen anschließbar
- Kombinationsmöglichkeiten für den Rinnenkörper
 - Typ 5 - 5.0 - 5.0.2 - 5.1 - 5.2
 - Typ 10 - 10.0 - 10.0.2 - 10.1 - 10.2



Abmessungen			Typ	VPE	Gewicht	Artikel-Nr.	Preis/Stk. RG
Länge	Breite	Höhe					
[mm]	[mm]	Anfang/Ende [mm]	[Stk]	[kg]	[EUR]		

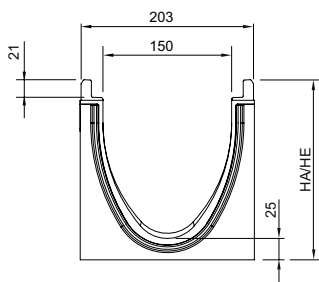

1000	203	205/210	1	6	36,3	152201	171,75 PD
		210/215	2	6	36,8	152202	171,75 PD
		215/220	3	6	37,4	152203	171,75 PD
		220/225	4	6	37,9	152204	171,75 PD
		225/230	5	6	38,5	152205	171,75 PD
		230/235	6	6	39,0	152206	171,75 PD
		235/240	7	6	39,5	152207	171,75 PD
		240/245	8	6	40,1	152208	171,75 PD
		245/250	9	6	40,6	152209	171,75 PD
		250/255	10	6	41,2	152210	171,75 PD

Rinnenkörper mit Sohlensprung (5 cm), 500 mm

- Zur Überbrückung des Sohlengefälles bei Verlegung im Stufengefälle
- Von Typ 10. – 20. (Sohlensprung von 5 cm)
- Aus Polymerbeton



	Abmessungen			Typ	VPE	Gewicht	Artikel-Nr.	Preis/Stk. RG
	Länge	Breite	Höhe					
	[mm]	[mm]	[mm]					
	500	203	305	10-20	6	25,1	152275	171,75 PD

PowerDrain Seal in V 150 G (NW 150 mm)

Rinnenkörper, Einlaufkästen und Zubehör

Einlaufkästen, 500 mm

- Mit Lippenlabyrinthdichtung (LLD) aus NBR für horizontalen, wasserdichten Rohranschluss
- Mit Schlammeimer aus Kunststoff PP



4

Abmessungen			Typ	VPE	Gewicht	Artikel-Nr.	Preis/Stk.	RG
Länge	Breite	Höhe						
[mm]	[mm]	[mm]		[Stk]	[kg]		[EUR]	

Mit LLD-Rohranschluss DN/OD 160

	500	203	660	0	6	62,0	152291	554,00 PD
	500	203	660	5	6	61,5	152292	554,00 PD

PowerDrain Seal in V 150 G (NW 150 mm)
Rinnenkörper, Einlaufkästen und Zubehör

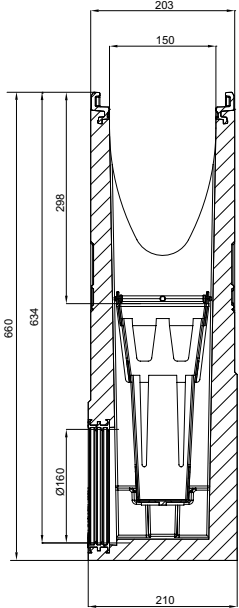
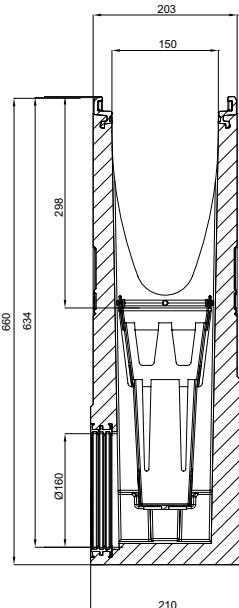
	Abmessungen			Typ	VPE	Gewicht	Artikel-Nr.	Preis/Stk. RG
	Länge	Breite	Höhe					
	[mm]	[mm]	[mm]					
	500	203	660	10	6	61,1	152293	554,00 PD
	500	203	660	20	6	60,1	152294	554,00 PD

4

PowerDrain Seal in V 150 G (NW 150 mm)

Rinnenkörper, Einlaufkästen und Zubehör

NEU

Flachrinnen ohne Sohlgefälle, 1000 mm

- Rinnensystem gemäß DIN EN 1433/DIN 19580
- Nennweite 150 mm
- Klassen A 15 – F 900
- Mit Kantenschutz 12 mm aus Gusseisen



	Abmessungen			VPE	Gewicht	Artikel-Nr.	Preis/Stk. RG			
	Länge	Breite	Höhe				[Stk]	[kg]	[EUR]	PD
	[mm]	[mm]	[mm]							
	1000	203	120	12	25,0	3007082	171,75	PD		

Mit LLD-Rohranschluss DN/OD 110

	1000	203	125	12	26,5	3007083	193,25	PD
--	------	-----	-----	----	------	---------	--------	----

NEU Einlaufkästen für Flachrinnen, 500 mm

- Rinnensystem gemäß DIN EN 1433/DIN 19580
- Nennweite 150 mm
- Klassen A 15 – F 900
- Mit Kantenschutz 12 mm aus Gusseisen



Abmessungen			VPE	Gewicht	Artikel-Nr.	Preis/Stk.	RG
Länge	Breite	Höhe					
[mm]	[mm]	[mm]	[Stk]	[kg]		[EUR]	

Mit LLD-Rohranschluss DN/OD 160

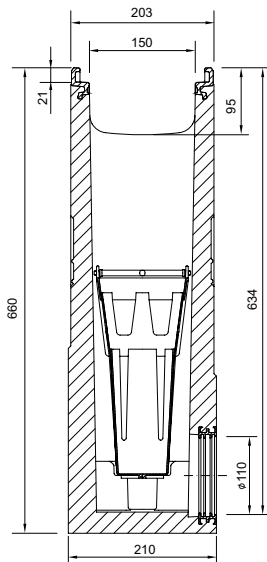















500	203	660	6	61,4	3007084	548,00	PD
-----	-----	-----	---	------	---------	--------	----

PowerDrain Seal in V 150 G (NW 150 mm)

Rinnenkörper, Einlaufkästen und Zubehör

Zubehör

		Beschreibung	Passend für	Gewicht	VPE	Artikel-Nr.	Preis/Stk.	RG
				[kg]	[Stk]		[EUR]	
4	NEU	 Stirnwand für Rinnenanfang (Flachrinne) <ul style="list-style-type: none"> Mit Kantenschutz schwarz beschichtet Baulänge 16 mm 	<ul style="list-style-type: none"> PowerDrain Seal in Flachrinne 120 mm 	0,5	20	3007085	73,50	PD
	NEU	 Stirnwand für Rinnenende (Flachrinne) <ul style="list-style-type: none"> Mit Kantenschutz schwarz beschichtet Baulänge 16 mm 	<ul style="list-style-type: none"> PowerDrain Seal in Flachrinne 120 mm 	0,4	20	3007086	73,50	PD
		 Kombistirnwand <ul style="list-style-type: none"> Für Rinnenanfang und -ende Aus Polymerbeton Mit Kantenschutz schwarz beschichtet Baulänge 30 mm Stirnwand für Rinnenende (LLD) 	<ul style="list-style-type: none"> V150 P/G 0. - 20. 	4,0	20	152285	74,25	PD
		 Stirnwand für Rinnenende <ul style="list-style-type: none"> Aus Polymerbeton Mit integrierter Lippenlabyrinthdichtung (LLD) DN/OD 160 für horizontalen, wasserdichten Rohranschluss Mit Kantenschutz schwarz beschichtet Baulänge 40 mm 	<ul style="list-style-type: none"> V150 P/G 0. V150 P/G 5. V150 P/G 10. V150 P/G 20. 	2,4	6	152246	74,25	PD
		 Adapter für Fließrichtungswechsel <ul style="list-style-type: none"> Aus Polymerbeton Mit Kantenschutz schwarz beschichtet Baulänge 40 mm Zum Ankleben an den Rinnenkörper 	<ul style="list-style-type: none"> V150 P/G 0. V150 P/G 5.0 V150 P/G 10. V150 P/G 20. 	2,5	6	152256	104,00	PD
			2,6	6	152257	104,00	PD	
			2,7	6	152258	104,00	PD	
			3,1	6	152259	104,00	PD	
		 Adapter für Eck-, T- und Kreuzverbindungen <ul style="list-style-type: none"> Aus Polymerbeton Mit Kantenschutz schwarz beschichtet Baulänge 30 mm Zum wasserdichten Anschluss von Eck-, T- und Kreuzverbindungen Zum Ankleben an den Rinnenkörper 	<ul style="list-style-type: none"> V150 P/G 0. V150 P/G 5. V150 P/G 10. V150 P/G 20. 	2,3	6	152266	74,25	PD
			2,5	6	152267	74,25	PD	
			2,6	6	152268	74,25	PD	
			3,2	6	152269	74,25	PD	

Beschreibung	Passend für	Gewicht [kg]	VPE [Stk]	Artikel-Nr.	Preis/Stk. [EUR]	RG
Materialübergreifendes Zubehör						
 <p>Silikonfett</p> <ul style="list-style-type: none"> ■ Entspricht der Leitlinie des UBA für Sanitär- und lebensmitteltechnischer Schmierstoff gemäß EN ISO 21469, Trinkwasser geeignet, O-Ring verträglich ■ Inhalt: 23 g 	<p>Seal in Technologie</p> <ul style="list-style-type: none"> ■ NW 150 □ Typ 0.0: ca. 30 Rinnenstöße □ Typ 10.0: ca. 20 Rinnenstöße □ Typ 20.0: ca. 10 Rinnenstöße 	0,1	40	132495	7,20	ML
 <p>Geruchsverschluss</p> <ul style="list-style-type: none"> ■ Edelstahl (V2A) ■ DN/OD 160 	<ul style="list-style-type: none"> ■ Multiline Seal in ■ PowerDrain Seal in 	0,7	6	133399	112,00	ML
 <p>Rohrstutzen</p> <ul style="list-style-type: none"> ■ PVC ■ DN/OD 160 ■ Länge: 150 mm 	<ul style="list-style-type: none"> ■ Rinnenkörper und Einlaufkästen mit Abgang DN/OD 160 	0,5	50	00058	20,25	SZ
 <p>Geruchsverschluss</p> <ul style="list-style-type: none"> ■ PVC ■ DN/OD 160 	<ul style="list-style-type: none"> ■ Einlaufkästen mit Abgang DN/OD 160 	1,9	5	02638	51,00	SZ
 <p>Zwischenelement (Gusseisen)</p> <ul style="list-style-type: none"> ■ Gusseisen EN-GJS ■ Mit Pressdichtungsflansch zum Anschluss von Dichtungsbahnen ■ Mit Sickeröffnungen 	<ul style="list-style-type: none"> ■ Rinnenkörper mit senkrechtem Abgang DN/OD 160 	14,4	40	7036.10.12	520,00	SZ
 <p>Polyesterklebmasse</p> <ul style="list-style-type: none"> ■ Für bauseitiges Verkleben ■ 0,5 kg Gebinde 	<ul style="list-style-type: none"> ■ Zum Verkleben von Polymerbeton- und NEXITE®-Fertigteilen 	0,9	10	02163	47,25	SZ
Zubehör für Roste						
 <p>Rosthaken</p> <ul style="list-style-type: none"> ■ Zum Ausheben der Abdeckroste ■ Zum Öffnen der Verriegelung Powerlock (2 Stück erforderlich) ■ Stahl verzinkt 	<ul style="list-style-type: none"> ■ Abdeckroste 	0,3	10	3000679	29,25	SZ
 <p>Rosthaken, klein</p> <ul style="list-style-type: none"> ■ Zum Ausheben der Abdeckroste ■ Stahl, schwarz lackiert 	<ul style="list-style-type: none"> ■ Maschenrost Q⁺ ■ Compositrost ■ Längsprofilrost ■ Längsstegrost 	0,25	10	01367	30,00	SZ

Roste

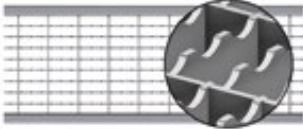

Klasse B 125

- Roste gemäß DIN EN 1433/DIN 19580
- Mit schraubloser Arretierung Drainlock

	Werkstoff	Abmessungen		Maß der Einlauf-	Gewicht	VPE	Artikel-Nr.	Preis/Stk.	RG	
		Länge	Breite	öffnung						
				querschnitt						
[mm]	[mm]	[mm]	[cm ² /m]	[kg]	[Stk]	[EUR]				
Maschenrost Q+										
	Stahl verzinkt	1000	173	30 x 10	1182	5,4	50	133601	160,25	ML
		500	173	30 x 10	1182	2,7	24	133602	109,50	ML
Maschenrost Q+ R11										
	Stahl verzinkt	1000	173	30 x 10	1183	5,7	50	3013005	191,25	ML
		500	173	30 x 10	1183	2,8	50	3013006	124,50	ML

Klasse C 250

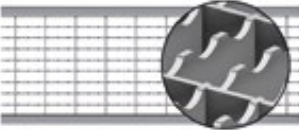
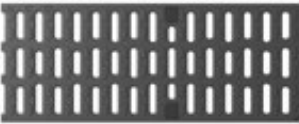



- Roste gemäß DIN EN 1433 / DIN 19580
- Mit schraubloser Arretierung Drainlock

	Werkstoff	Abmessungen		Maß der Ein-	Einlauf-	Gewicht	VPE	Artikel-Nr.	Preis/Stk. RG		
		Länge	Breite	lauföffnung	querschnitt				[EUR]	ML	
				[mm]	[mm]						[mm]
Maschenrost Q+											
	Stahl verzinkt	1000	173	30 x 10	1200	5,8	50	133605	273,25	ML	
		500	173	30 x 10	1200	2,9	25	133606	191,25	ML	
Maschenrost Q+ R11											
	Stahl verzinkt	1000	173	30 x 10	1183	6,1	50	3013007	304,75	ML	
		500	173	30 x 10	1183	3,0	50	3013008	203,50	ML	
Compositrost Microgrip (schwarz)											
	Kunststoff	500	173	10	203	1,6	50	3002676	76,00	ML	
Stegrost											
	Gusseisen EN-GJS	500	173	12	578	5,3	50	13070	76,75	ML	
Längsstabgussrost in Maschenoptik											
	Gusseisen EN-GJS	500	173	29 x 12	595	5,3	50	13073	76,75	ML	

Es wird empfohlen, Drainlock Roste materialgleich auf den Kantenschutz abzustimmen:
einheitliche Optik / vermeidet Kontaktkorrosion

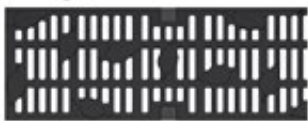

PowerDrain Seal in V 150 G (NW 150 mm)

Roste

	Werkstoff	Maß der Ein-		Einlauf- querschnitt	Gewicht	VPE	Artikel-Nr.	Preis/Stk.	RG	
		Abmessungen								
		Länge	Breite							
	[mm]	[mm]	[mm]	[cm ² /m]	[kg]	[Stk]	[EUR]			
Flag										
	Gusseisen EN-GJS	500	173	10	422	8,8	50	132153	104,50	ML
										
Leaf										
	Gusseisen EN-GJS	500	173	10	485,2	9	50	132148	104,50	ML
										
Nature										
	Gusseisen EN-GJS	500	173	–	265	9	50	132151	104,50	ML
										

Es wird empfohlen, Drainlock Roste materialgleich auf den Kantenschutz abzustimmen: einheitliche Optik / vermeidet Kontaktkorrosion

Ausführung KTL-beschichtet auf Anfrage.

	Werkstoff	Abmessungen		Maß der Einlauf-	Einlauf-	Gewicht	VPE	Artikel-Nr.	Preis/Stk.	RG
		Länge	Breite	lauföffnung	querschnitt					
				[mm]	[mm]					
Ray										
	Gusseisen	500	173	52 x 14,5	700	5,4	50	132131	104,50	ML
Square										
	Gusseisen EN-GJS	500	173	13,8	380	9	50	132156	104,50	ML
Wave 180										
	Gusseisen EN-GJS	500	173	10	158	9,9	50	132165	104,50	ML

4

PowerDrain Seal in V 150 G (NW 150 mm)

Roste

Klasse D 400

- Roste gemäß DIN EN 1433/DIN 19580
- Mit schraubloser Arretierung Drainlock

	Werkstoff	Abmessungen		Maß der Einlauföffnung	Einlaufquerschnitt	Gewicht	VPE	Artikel-Nr.	Preis/Stk.	RG
		Länge	Breite							
		[mm]	[mm]							

Maschenrost Q+



Stahl verzinkt	1000	173	28 x 9	1050	8,0	50	133609	294,75	ML
	500	173	28 x 9	1050	4,0	25	133610	207,50	ML

Stegrost



Gusseisen EN-GJS	500	173	12	578	6,4	50	23164	84,25	ML
------------------	-----	-----	----	-----	-----	----	-------	-------	----

Voronoi-Rost



Gusseisen EN-GJS	500	173	–	488	7,8	50	3003575	103,25	ML
------------------	-----	-----	---	-----	-----	----	---------	--------	----

Flag



Gusseisen EN-GJS	500	173	10	422	8,8	50	132045	113,25	ML
------------------	-----	-----	----	-----	-----	----	--------	--------	----







Leaf



Gusseisen EN-GJS	500	173	10	485,2	9	50	132066	112,00	ML
------------------	-----	-----	----	-------	---	----	--------	--------	----

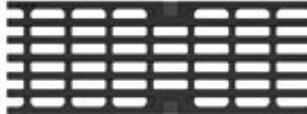

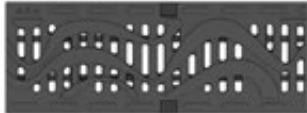
	Werkstoff	Abmessungen		Maß der Ein-	Einlauf-	Gewicht	VPE	Artikel-Nr.	Preis/Stk. RG		
		Länge	Breite	lauföffnung	querschnitt				[EUR]	ML	
				[mm]	[mm]						[mm]
Nature											
 	Gusseisen EN-GJS	500	173	–	265	9	50	132106	113,25	ML	
Ray											
 	Gusseisen	500	173	52 x 14,5	700	5,4	50	132109	113,25	ML	
Square											
 	Gusseisen EN-GJS	500	173	13,8	380	9	50	132077	113,25	ML	
Wave 180											
 	Gusseisen EN-GJS	500	173	10	158	9,9	50	132164	113,25	ML	

Klasse D 400 – Powerlock Performance

- Roste gemäß DIN EN 1433/DIN 19580
- **Mit selbstsichernder Verriegelung Powerlock**
- Mit integrierter Dämpfung



ACO Powerlock Performance Rost ist „ARCHITECS´ DARLING“ 2021 in der Kategorie: Beste Produkt-Innovation „Technik“

Werkstoff	Abmessungen		Maß der Einlauföffnung	Einlaufquerschnitt	Gewicht	VPE	Artikel-Nr.	Preis/Stk.	RG
	Länge	Breite							
	[mm]	[mm]	[mm]	[cm ² /m]	[kg]	[Stk]	[EUR]		

Längsstabgussrost, KTL-beschichtet



Gusseisen EN-GJS	500	173	30 x 13	660	8,4	50	3012770	94,50	PD
------------------	-----	-----	---------	-----	-----	----	---------	-------	----

Klasse E 600

- Roste gemäß DIN EN 1433/DIN 19580
- Mit schraubloser Arretierung Drainlock

Werkstoff	Abmessungen		Maß der Einlauföffnung	Einlaufquerschnitt	Gewicht	VPE	Artikel-Nr.	Preis/Stk.	RG
	Länge	Breite							
	[mm]	[mm]	[mm]	[cm ² /m]	[kg]	[Stk]	[EUR]		

Stegrost



Gusseisen EN-GJS	500	173	12	578	7,8	50	133660	91,50	ML
------------------	-----	-----	----	-----	-----	----	--------	-------	----

Längsstabgussrost



Gusseisen EN-GJS	500	173	25 x 12	514	8,2	50	133662	98,75	ML
------------------	-----	-----	---------	-----	-----	----	--------	-------	----

Abdeckplatte, geschlossen



Gusseisen EN-GJS	500	173	–	–	9,0	50	133664	102,75	ML
------------------	-----	-----	---	---	-----	----	--------	--------	----

Klasse F 900 – Powerlock Performance

- Roste gemäß DIN EN 1433 / DIN 19580
- **Mit selbstsichernder Verriegelung Powerlock**
- Mit integrierter Dämpfung



ACO Powerlock Performance Rost ist „ARCHITECS´ DARLING“ 2021 in der Kategorie: Beste Produkt-Innovation „Technik“

Werkstoff	Abmessungen		Maß der Einlauföffnung	Einlaufquerschnitt	Gewicht	VPE	Artikel-Nr.	Preis/Stk.	RG
	Länge	Breite							
	[mm]	[mm]	[mm]	[cm ² /m]	[kg]	[Stk]		[EUR]	

Längsstabgussrost, KTL-beschichtet

Gusseisen EN-GJS	500	173	30 x 13	660	8,4	50	3000535	115,25	PD
---------------------	-----	-----	---------	-----	-----	----	---------	--------	----

Ausführung: Kantenschutz Gusseisen, KTL-beschichtet

ACO Produktvorteile

- Wasserdichter Rinnenstrang durch Seal in Technologie (gemäß IKT-Prüfsiegel D01398)
 - Serienmäßig mit EPDM -Dichtung im Rinnenstoß
 - Rinnenkörper aus beständigem ACO Polymerbeton
 - Gewohnt einfacher Einbau
- Für den Grundwasserschutz
- Für den Bauwerksschutz
- Für ein kontrolliertes Regenwasser-management
- Auswahl Abdeckroste
 - Mit schraubloser Arretierung Drainlock (A 15 – E 600)
 - **Mit selbstsichernder Verriegelung Powerlock und integrierter Dämpfung (D 400 – F 900)**
- Verbesserte Selbstreinigung durch V -Querschnitt und durchgängig glatte Rinnensohle

- Rinnensystem gemäß DIN EN 1433 / DIN 19580
- Nennweite 200 mm
- Klassen A 15 – F 900
- Mit Kantenschutz 12 mm aus Gusseisen, KTL-beschichtet



Rinnenkörper ohne Sohlengefälle, 1000 mm

- Wahlweise mit oder ohne senkrechtem, wasserdichtem Rohranschluss mit Lippenlabyrinthdichtung (LLD) aus NBR
- Kombinationsmöglichkeiten für den Rinnenkörper (Beispiel):
 - Typ 0.0 – 0.0.2 – 0.1 – 0.2
- *) Rinnenkörper mit LLD-Rohranschluss haben eine 10 mm größere Bodenstärke als die anschließenden Rinnenkörper
 - Beispiel: Typ 5.0.2 passt zu zu Typ 5 - 5.0 - 5.1



	Abmessungen			Typ	VPE	Gewicht	Artikel-Nr.	Preis/Stk. RG
	Länge	Breite	Höhe					
	[mm]	[mm]	[mm]					
	1000	253	255	0.0	9	47,4	152430	224,00 PD
			280	5.0	9	50,4	152440	224,00 PD
			305	10.0	9	53,3	152450	224,00 PD
			355	20.0	6	59,2	152470	224,00 PD

Abmessungen			Typ	VPE	Gewicht	Artikel-Nr.	Preis/Stk. RG	
Länge	Breite	Höhe						
[mm]	[mm]	[mm]	[Stk]	[kg]	[EUR]			
Mit LLD-Rohranschluss DN/OD 200								
	1000	253	265*)	0.0.2	6	49,6	152434	240,50 PD
			290*)	5.0.2	6	52,7	152444	240,50 PD
			315*)	10.0.2	6	55,8	152454	240,50 PD
			365*)	20.0.2	3	62,0	152474	240,50 PD

Rinnenkörper ohne Sohlgefälle, 500 mm

- Wahlweise mit oder ohne senkrecht, wasserdichtem Rohranschluss mit Lippenlabyrinthdichtung (LLD) aus NBR
- Mit seitlichem Vorformung für Eck-, T- und Kreuzverbindungen (Adapter nötig, siehe Zubehör)
- *) Rinnenkörper mit LLD-Rohranschluss haben eine 10 mm größere Bodenstärke als die anschließenden Rinnenkörper
 - Beispiel: Typ 5.0.2 passt zu zu Typ 5 - 5.0 - 5.1



Abmessungen			Typ	VPE	Gewicht	Artikel-Nr.	Preis/Stk. RG	
Länge	Breite	Höhe						
[mm]	[mm]	[mm]	[Stk]	[kg]	[EUR]			
	500	253	255	0.1	6	24,3	152431	132,00 PD
			280	5.1	6	25,8	152441	132,00 PD
			305	10.1	6	27,4	152451	132,00 PD
			355	20.1	6	30,5	152471	132,00 PD

PowerDrain Seal in V 200 G (NW 200 mm)

Rinnenkörper, Einlaufkästen und Zubehör

Abmessungen			Typ	VPE	Gewicht	Artikel-Nr.	Preis/Stk.	RG
Länge	Breite	Höhe						
[mm]	[mm]	[mm]	[Stk]	[kg]	[EUR]			

Mit LLD-Rohranschluss DN/OD 200

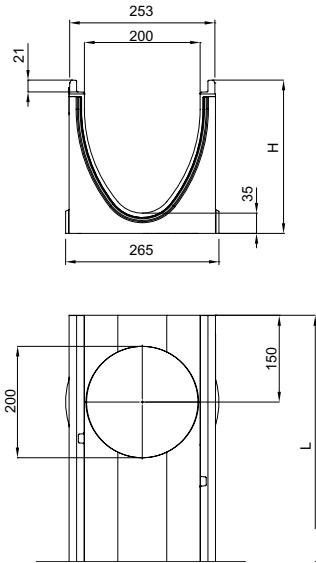

500	253	265 ^{*)}	0.2	6	24,3	152432	149,00	PD
		290 ^{*)}	5.2	6	25,8	152442	149,00	PD
		315 ^{*)}	10.2	6	27,4	152452	149,00	PD
		365 ^{*)}	20.2	6	30,4	152472	149,00	PD

Rinnenkörper mit Sohlgefälle, 1000 mm

- Zur Verlegung mit integriertem Sohlgefälle 0,5 %
- Typ 1-10 für bis zu 10 m Stranglänge
- Ausschließlich Typ 5 und 10 sind direkt an Einlaufkästen anschließbar
- Kombinationsmöglichkeiten für den Rinnenkörper
 - Typ 5 - 5.0 - 5.0.2 - 5.1 - 5.2
 - Typ 10 - 10.0 - 10.0.2 - 10.1 - 10.2



Abmessungen			Typ	VPE	Gewicht	Artikel-Nr.	Preis/Stk.	RG
Länge	Breite	Höhe						
[mm]	[mm]	Anfang/Ende [mm]	[Stk]	[kg]	[EUR]			

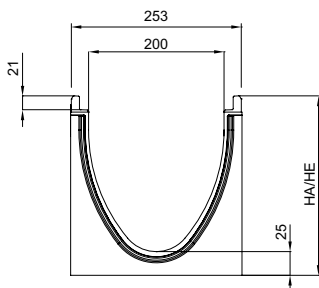

1000	253	255/260	1	6	47,8	152401	224,00	PD
		260/265	2	6	48,4	152402	224,00	PD
		265/270	3	6	49,0	152403	224,00	PD
		270/275	4	6	49,6	152404	224,00	PD
		275/280	5	6	50,2	152405	224,00	PD
		280/285	6	6	50,8	152406	224,00	PD
		285/290	7	6	51,4	152407	224,00	PD
		290/295	8	6	52,0	152408	224,00	PD
		295/300	9	6	52,6	152409	224,00	PD
		300/305	10	6	53,2	152410	224,00	PD

Rinnenkörper mit Sohlensprung (5 cm), 500 mm

- Zur Überbrückung des Sohlengefälles bei Verlegung im Stufengefälle
- Von Typ 10. – 20. (Sohlensprung von 5 cm)
- Aus Polymerbeton



	Abmessungen			Typ	VPE	Gewicht	Artikel-Nr.	Preis/Stk. RG
	Länge	Breite	Höhe					
	[mm]	[mm]	[mm]					
	500	253	355	10-20	6	32,6	152475	224,00 PD

PowerDrain Seal in V 200 G (NW 200 mm)

Rinnenkörper, Einlaufkästen und Zubehör

Einlaufkästen, 500 mm

- Mit Lippenlabyrinthdichtung (LLD) aus NBR für horizontalen flüssigkeitsdichten Rohranschluss
- Mit Schlammeimer aus Kunststoff PP
- Anschluss DN/OD 200 mit Muffenstopfen verschlossen



4

Abmessungen			Typ	VPE	Gewicht	Artikel-Nr.	Preis/Stk.	RG
Länge	Breite	Höhe						
[mm]	[mm]	[mm]	[Stk]	[kg]	[EUR]			

Mit LLD-Rohranschluss DN/OD 160/200

	500	253	710	0	6	67,5	152491	621,00 PD
	500	253	710	5	6	66,9	152492	621,00 PD

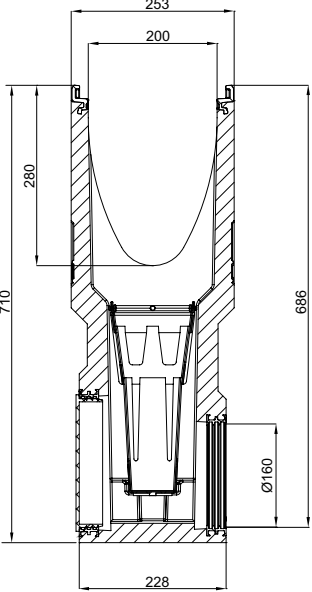
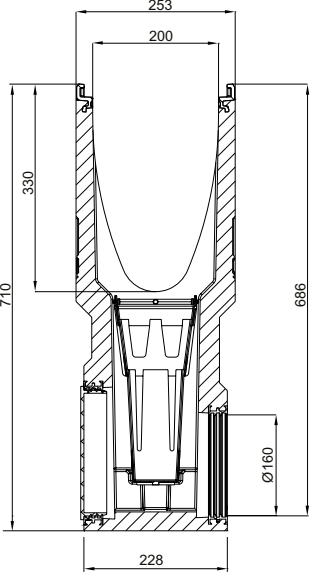
	Abmessungen			Typ	VPE	Gewicht	Artikel-Nr.	Preis/Stk. RG
	Länge	Breite	Höhe					
	[mm]	[mm]	[mm]					
	500	253	710	10	6	66,3	152493	621,00 PD
	500	253	710	20	6	64,9	152494	621,00 PD

4

PowerDrain Seal in V 200 G (NW 200 mm)

Rinnenkörper, Einlaufkästen und Zubehör

NEU Flachrinnen ohne Sohlgefälle, 1000 mm

- Rinnensystem gemäß DIN EN 1433/DIN 19580
- Nennweite 200 mm
- Klassen A 15 – F 900
- Mit Kantenschutz 12 mm aus Gusseise



	Abmessungen			VPE	Gewicht	Artikel-Nr.	Preis/Stk. RG			
	Länge	Breite	Höhe				[Stk]	[kg]	[EUR]	
	[mm]	[mm]	[mm]							
	1000	253	120	12	29,7	3007087	224,00	PD		

Mit LLD-Rohranschluss DN/OD 110

	1000	253	125	12	30,0	3007088	240,50	PD
--	------	-----	-----	----	------	---------	--------	----

NEU Einlaufkästen für Flachrinnen, 500 mm

- Rinnensystem gemäß DIN EN 1433/DIN 19580
- Nennweite 200 mm
- Klassen A 15 – F 900
- Mit Kantenschutz 12 mm aus Gusseisen



Abmessungen			VPE	Gewicht	Artikel-Nr.	Preis/Stk.	RG
Länge	Breite	Höhe					
[mm]	[mm]	[mm]		[kg]		[EUR]	

Mit LLD-Rohranschluss DN/OD 160, DN/OD 200

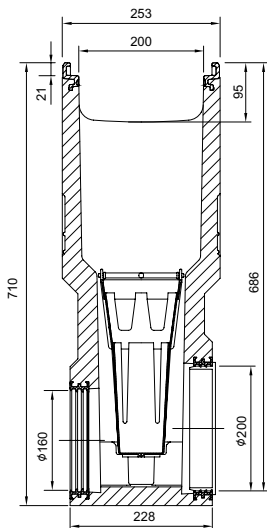

















500	253	710	6	67,3	3007089	615,00	PD
-----	-----	-----	---	------	---------	--------	----

PowerDrain Seal in V 200 G (NW 200 mm)

Rinnenkörper, Einlaufkästen und Zubehör

Zubehör

	Beschreibung	Passend für	Gewicht [kg]	VPE [Stk]	Artikel-Nr.	Preis/Stk. [EUR]	RG	
Für Ausführung Gusseisen								
NEU		Stirnwand für Rinnenanfang (Flachrinne)						
		<ul style="list-style-type: none"> ■ Mit Kantenschutz schwarz beschichtet ■ Baulänge 16 mm 	<ul style="list-style-type: none"> ■ PowerDrain Seal in Flachrinne ■ 120 mm 	0,6	20	3007090	88,50	PD
NEU		Stirnwand für Rinnenende (Flachrinne)						
		<ul style="list-style-type: none"> ■ Mit Kantenschutz schwarz beschichtet ■ Baulänge 16 mm 	<ul style="list-style-type: none"> ■ PowerDrain Seal in Flachrinne ■ 120 mm 	0,5	20	3007091	88,50	PD
		Kombistirnwand						
		<ul style="list-style-type: none"> ■ Für Rinnenanfang und -ende ■ Aus Polymerbeton ■ Mit Kantenschutz schwarz beschichtet ■ Baulänge 30 mm 	<ul style="list-style-type: none"> ■ V 200 P/G 0. - 20. 	5,5	10	152485	89,50	PD
		Stirnwand für Rinnenende						
		<ul style="list-style-type: none"> ■ Aus Polymerbeton 	<ul style="list-style-type: none"> ■ V 200 P/G 0. 	4,2	6	152446	89,50	PD
		<ul style="list-style-type: none"> ■ Mit integrierter Lippenlabyrinthdichtung (LLD) DN/OD 200 für horizontalen, wasserdichten Rohranschluss 	<ul style="list-style-type: none"> ■ V 200 P/G 5. 	4,8	6	152447	89,50	PD
		<ul style="list-style-type: none"> ■ Mit Kantenschutz schwarz beschichtet 	<ul style="list-style-type: none"> ■ V 200 P/G 10. 	5,4	6	152448	89,50	PD
		<ul style="list-style-type: none"> ■ Baulänge 40 mm 	<ul style="list-style-type: none"> ■ V 200 P/G 20. 	6,7	6	152449	89,50	PD
		Adapter für Fließrichtungswechsel						
		<ul style="list-style-type: none"> ■ Aus Polymerbeton 	<ul style="list-style-type: none"> ■ V 200 P/G 0. 	3,4	6	152456	119,00	PD
		<ul style="list-style-type: none"> ■ Mit Kantenschutz schwarz beschichtet 	<ul style="list-style-type: none"> ■ V 200 P/G 5. 	3,5	6	152457	119,00	PD
		<ul style="list-style-type: none"> ■ Baulänge 40 mm 	<ul style="list-style-type: none"> ■ V 200 P/G 10. 	3,7	6	152458	119,00	PD
		<ul style="list-style-type: none"> ■ Zum Ankleben an den Rinnenkörper 	<ul style="list-style-type: none"> ■ V 200 P/G 20. 	4,0	6	152459	119,00	PD
		Adapter für Eck-, T- und Kreuzverbindungen						
		<ul style="list-style-type: none"> ■ Aus Polymerbeton 	<ul style="list-style-type: none"> ■ V 200 P/G 0. 	3,5	6	152466	89,50	PD
		<ul style="list-style-type: none"> ■ Mit integrierter Lippenlabyrinthdichtung (LLD) DN/OD 200 für horizontalen, wasserdichten Rohranschluss 	<ul style="list-style-type: none"> ■ V 200 P/G 5. 	3,7	6	152467	89,50	PD
		<ul style="list-style-type: none"> ■ Mit Kantenschutz schwarz beschichtet 	<ul style="list-style-type: none"> ■ V 200 P/G 10. 	3,9	6	152468	89,50	PD
		<ul style="list-style-type: none"> ■ Baulänge 40 mm 	<ul style="list-style-type: none"> ■ V 200 P/G 20. 	4,3	6	152469	89,50	PD



Beschreibung	Passend für	Gewicht	VPE	Artikel-Nr.	Preis/Stk. RG			
					[kg]	[Stk]	[EUR]	
Materialübergreifendes Zubehör								
 <p>Silikonfett</p> <ul style="list-style-type: none"> ■ Entspricht der Leitlinie des UBA für Sanitär- und Lebensmitteltechnischer Schmierstoff gemäß EN ISO 21469, Trinkwasser geeignet, O-Ring verträglich ■ Inhalt: 23 g 	<p>Seal in Technologie</p> <ul style="list-style-type: none"> ■ NW 200 □ Typ 0.0: ca. 20 Rinnenstöße □ Typ 10.0: ca. 15 Rinnenstöße □ Typ 20.0: ca. 12 Rinnenstöße 	0,1	40	132495	7,20	ML		
 <p>Geruchsverschluss</p> <ul style="list-style-type: none"> ■ Edelstahl (V2A) ■ DN/OD 200 	<ul style="list-style-type: none"> ■ Multiline Seal in ■ PowerDrain Seal in 	1,2	4	133799	127,00	ML		
 <p>Rohrstutzen</p> <ul style="list-style-type: none"> ■ PVC ■ DN/OD 160 ■ Länge: 150 mm 	<ul style="list-style-type: none"> ■ Rinnenkörper und Einlaufkästen mit Abgang DN/OD 160 	0,5	50	00058	20,25	SZ		
 <p>Geruchsverschluss</p> <ul style="list-style-type: none"> ■ PVC ■ DN/OD 160 	<ul style="list-style-type: none"> ■ Einlaufkästen mit Abgang DN/OD 160 	1,9	5	02638	51,00	SZ		
 <p>Polyesterklebemasse</p> <ul style="list-style-type: none"> ■ Für bauseitiges Verkleben ■ 0,5 kg Gebinde 	<ul style="list-style-type: none"> ■ Zum Verkleben von Polymerbeton- und NEXITE®-Fertigteilen 	0,9	10	02163	47,25	SZ		
Zubehör für Roste								
 <p>Rosthaken</p> <ul style="list-style-type: none"> ■ Zum Ausheben der Abdeckroste ■ Zum Öffnen der Verriegelung Powerlock (2 Stück erforderlich) ■ Stahl verzinkt 	<ul style="list-style-type: none"> ■ Abdeckroste 	0,3	10	3000679	29,25	SZ		
 <p>Rosthaken, klein</p> <ul style="list-style-type: none"> ■ Zum Ausheben der Abdeckroste ■ Stahl, schwarz lackiert 	<ul style="list-style-type: none"> ■ Maschenrost Q⁺ ■ Compositrost ■ Längsprofilrost ■ Längsstegrost 	0,25	10	01367	30,00	SZ		
 <p>Basisset Lichtpunkt</p> <ul style="list-style-type: none"> ■ Trafo ■ Durchgangs- und Endpunkt ■ 1 x Verbindungskabel 650 mm 	<ul style="list-style-type: none"> ■ Stegrost für Lichtpunkt □ Lichtfarbe weiß □ Lichtfarbe blau 	3,0	4	3003612 ¹⁾	1.267,00	ML		
 <p>Kabel Lichtpunkt</p> <ul style="list-style-type: none"> ■ Zur Überbrückung von Leerrosten 	<ul style="list-style-type: none"> ■ Stegrost für Lichtpunkt □ Länge: 0,65 Meter □ Länge: 2 Meter □ Länge: 5 Meter 	0,2	10	3003616 ¹⁾	120,50	ML		
 <p>Erweiterungsset Lichtpunkt</p> <ul style="list-style-type: none"> ■ Lichtpunkt 	<ul style="list-style-type: none"> ■ Stegrost für Lichtpunkt □ Lichtfarbe weiß □ Lichtfarbe blau 	1,1	4	3003614 ¹⁾	441,25	ML		
					4	3003615 ¹⁾	441,25	ML

¹⁾ Lieferzeit auf Anfrage.

Roste



Klasse B 125

- Roste gemäß DIN EN 1433/DIN 19580
- Mit schraubloser Arretierung Drainlock

	Werkstoff	Abmessungen		Maß der Ein-	Einlauf-	Gewicht	VPE	Artikel-Nr.	Preis/Stk.	RG
		Länge	Breite	lauföffnung	querschnitt					
				[mm]	[mm]					
[mm]	[mm]	[mm]	[cm ² /m]	[kg]	[Stk]	[EUR]				
Maschenrost Q+										
	Stahl verzinkt	1000	223	30 x 10	1575	7,4	48	133613	194,25	ML
		500	223	30 x 10	1575	3,6	24	133614	130,50	ML
Maschenrost Q+ R11										
	Stahl verzinkt	1000	223	30 x 10	1575	7,6	50	3013009	242,50	ML
		500	223	30 x 10	1575	3,8	50	3013040	152,00	ML



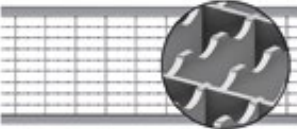



Klasse C 250

- Roste gemäß DIN EN 1433 / DIN 19580
- Mit schraubloser Arretierung Drainlock

	Werkstoff	Abmessungen		Maß der Ein-	Einlauf-	Gewicht	VPE	Artikel-Nr.	Preis/Stk.	RG
		Länge	Breite	lauföffnung	querschnitt					
				[mm]	[mm]					
[mm]	[mm]	[mm]	[cm ² /m]	[kg]	[Stk]	[EUR]				
Maschenrost Q+										
	Stahl verzinkt	1000	223	28 x 9	1375	10,7	48	133617	336,00	ML
		500	223	28 x 9	1375	5,2	24	133618	234,25	ML
Maschenrost Q+ R11										
	Stahl verzinkt	1000	223	30 x 10	1377	10,8	50	3013041	374,00	ML
		500	223	30 x 10	1377	5,3	50	3013042	253,25	ML
Stegrost										
	Gusseisen EN-GJS	500	223	12	740	8,6	50	13470	122,25	ML
Längsstabgussrost in Maschenoptik										
	Gusseisen EN-GJS	500	223	31 x 14	905	7,5	50	13473	122,25	ML





PowerDrain Seal in V 200 G (NW 200 mm)

Roste

	Werkstoff	Maß der Ein-		Einlauf- querschnitt	Gewicht	VPE	Artikel-Nr.	Preis/Stk.	RG	
		Abmessungen								lauföffnung
		Länge	Breite							
[mm]	[mm]	[mm]	[cm ² /m]	[kg]	[Stk]	[EUR]				
Flag										
	Gusseisen EN-GJS	500	223	12	630	12,6	50	132154	129,75	ML
										
Leaf										
	Gusseisen EN-GJS	500	223	10	520	13,1	50	132149	129,75	ML
										
Nature										
	Gusseisen EN-GJS	500	223	–	374	12,5	50	132160	129,75	ML
										

Es wird empfohlen, Drainlock Roste materialgleich auf den Kantenschutz abzustimmen: einheitliche Optik / vermeidet Kontaktkorrosion

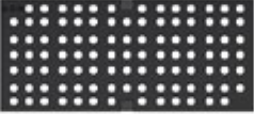
Ausführung KTL-beschichtet auf Anfrage.

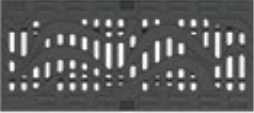





	Werkstoff	Abmessungen		Maß der Ein-	Einlauf-	Gewicht	VPE	Artikel-Nr.	Preis/Stk. RG		
		Länge	Breite	lauföffnung	querschnitt				[EUR]	ML	
				[mm]	[mm]						[mm]
Ray											
 	Gusseisen	500	223	80 x 12	735	12,0	50	132158	129,75	ML	
Square											
 	Gusseisen EN-GJS	500	223	18	464	13,3	50	132157	129,75	ML	
Wave 180											
 	Gusseisen EN-GJS	500	223	–	–	13,0	50	132167	129,75	ML	

PowerDrain Seal in V 200 G (NW 200 mm)

Roste



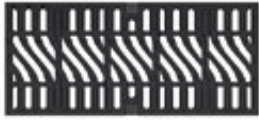



Klasse D 400

- Roste gemäß DIN EN 1433/DIN 19580
- Mit schraubloser Arretierung Drainlock

	Werkstoff	Maß der Ein-		Einlauf- querschnitt	Gewicht	VPE	Artikel-Nr.	Preis/Stk.	RG	
		Abmessungen								
		Länge	Breite							
		[mm]	[mm]	[mm]	[cm ² /m]	[kg]	[Stk]	[EUR]		
Maschenrost Q+										
	Stahl verzinkt	1000	223	28 x 9	1375	12,9	48	133621	433,50	ML
		500	223	28 x 9	1375	6,4	24	133622	302,00	ML
Stegrost										
	Gusseisen EN-GJS	500	223	12	740	9,8	50	23224	125,50	ML
Stegrost für Lichtpunkt, mit Öffnung										
	Gusseisen EN-GJS, KTL-be- schichtet	500	223	–	715	9,6	50	13478	183,00	ML
Stegrost für Lichtpunkt, ohne Öffnung										
	Gusseisen EN-GJS, KTL-be- schichtet	500	223	–	740	11,6	50	13477	168,50	ML
Flag										
	Gusseisen EN-GJS	500	223	12	630	12,6	50	132041	150,75	ML
										
Leaf										
	Gusseisen EN-GJS	500	223	10	520	13,1	50	132129	150,75	ML
										

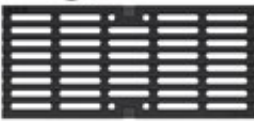
Es wird empfohlen, Drainlock Roste materialgleich auf den Kantenschutz abzustimmen: einheitliche Optik / vermeidet Kontaktkorrosion

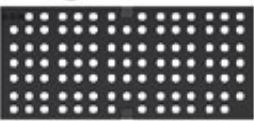
Ausführung KTL-beschichtet auf Anfrage.

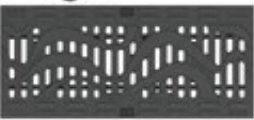
	Werkstoff	Abmessungen		Maß der Ein-	Einlauf-	Gewicht	VPE	Artikel-Nr.	Preis/Stk. RG		
		Länge	Breite	lauföffnung	querschnitt				[EUR]	ML	
				[mm]	[mm]						[mm]
Nature											
 	Gusseisen EN-GJS	500	223	–	374	12,5	50	132159	150,75	ML	
Ray											
 	Gusseisen	500	223	80 x 12	735	12,0	50	132090	150,75	ML	
Square											
 	Gusseisen EN-GJS	500	223	18	464	13,3	50	132064	150,75	ML	
Wave 180											
 	Gusseisen EN-GJS	500	223	–	–	13,0	50	132166	150,75	ML	

Es wird empfohlen, Drainlock Roste materialgleich auf den Kantenschutz abzustimmen: einheitliche Optik / vermeidet Kontaktkorrosion

Ausführung KTL-beschichtet auf Anfrage.

Klasse D 400 – Powerlock Performance

- Roste gemäß DIN EN 1433/DIN 19580
- **Mit selbstsichernder Verriegelung Powerlock**
- Mit integrierter Dämpfung



ACO Powerlock Performance Rost ist „ARCHITECS´ DARLING“ 2021 in der Kategorie: Beste Produkt-Innovation „Technik“

Werkstoff	Abmessungen		Maß der Einlauföffnung [mm]	Einlaufquerschnitt [cm ² /m]	Gewicht [kg]	VPE [Stk]	Artikel-Nr.	Preis/Stk. [EUR]	RG
	Länge [mm]	Breite [mm]							

Längsstabgussrost, KTL-beschichtet



Gusseisen EN-GJS	500	223	28,5 x 13,5	721	14,0	50	3012771	137,75	PD
------------------	-----	-----	-------------	-----	------	----	---------	--------	----

Klasse E 600

- Roste gemäß DIN EN 1433/DIN 19580
- Mit schraubloser Arretierung Drainlock

Werkstoff	Abmessungen		Maß der Einlauföffnung [mm]	Einlaufquerschnitt [cm ² /m]	Gewicht [kg]	VPE [Stk]	Artikel-Nr.	Preis/Stk. [EUR]	RG
	Länge [mm]	Breite [mm]							

Stegrost



Gusseisen EN-GJS	500	223	12	740	10,7	50	133666	133,75	ML
------------------	-----	-----	----	-----	------	----	--------	--------	----

Längsstabgussrost

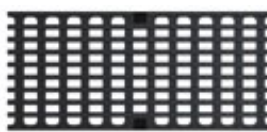

Gusseisen EN-GJS	500	223	26 x 14	756	11,7	50	133668	147,50	ML
------------------	-----	-----	---------	-----	------	----	--------	--------	----

Abdeckplatte, geschlossen



Gusseisen EN-GJS	500	223	–	–	12,6	50	133670	156,25	ML
------------------	-----	-----	---	---	------	----	--------	--------	----

Klasse F 900 – Powerlock Performance

- Roste gemäß DIN EN 1433 / DIN 19580
- **Mit selbstsichernder Verriegelung Powerlock**
- Mit integrierter Dämpfung



ACO Powerlock Performance Rost ist „ARCHITECS´ DARLING“ 2021 in der Kategorie: Beste Produkt-Innovation „Technik“

Werkstoff	Abmessungen		Maß der Einlauföffnung	Einlaufquerschnitt	Gewicht	VPE	Artikel-Nr.	Preis/Stk.	RG
	Länge	Breite							
	[mm]	[mm]	[mm]	[cm ² /m]	[kg]	[Stk]		[EUR]	

Längsstabgussrost, KTL-beschichtet

	Gusseisen EN-GJS	500	223	28,5 x 13,5	721	14,0	50	3000536	169,50	PD
---	---------------------	-----	-----	-------------	-----	------	----	---------	--------	----

PowerDrain – effizienter Einstieg in den ACO WaterCycle

ACO PowerDrain ist für Anwendungen im Schwerlastbereich der wesentliche Baustein zu Beginn einer kontrollierten Aufnahme von Niederschlag. Die Entwässerungsrinne erfüllt die Klassen A 15 – F 900 gemäß DIN EN 1433/DIN 19580 und garantiert somit die Verkehrssicherheit bei gleichzeitig optimaler Oberflächenentwässerung.

Klassen ¹⁾		
■ A 15	■ C 250	■ E 600
■ B 125	■ D 400	■ F 900
gemäß DIN EN 1433		
Nennweiten		
75/100, 125/150, 175/200, 275/300		
Material		
Polymerbeton mit Gusszarge und -rost		
Anwendungsbereiche		
■ Tiefgaragen	■ WHG-Flächen: LAU-Anlagen	
■ Waschhallen und -plätze		

Schlank

Wenn schlanke Lösungen gefordert sind: Die Nennweiten 75, 125, 175 und 275 mm

Schlanke Lösungen sind mehr als nur schön. Die Kombination der wesentlichen Produkteigenschaften macht die ACO PowerDrain zu einer echten professionellen Allroundlösung aus Polymerbeton. Sie überzeugt durch außergewöhnlich gute hydraulische Eigenschaften, extreme Sicherheit und herausragende Stabilität, bis zur höchsten Schwerlastklasse F. Die Nennweiten weichen von den traditionellen Nennweiten ab. So wurde das Rinnensystem PowerDrain V 75/100 P mit 75 mm lichter Weite, PowerDrain V 125/150 P mit 125 mm lichter

Weite, PowerDrain V 175/200 P mit 175 mm lichter Weite und PowerDrain V 275/300 P mit 275 mm lichter Weite entwickelt. Beibehalten wurde der hydraulisch wirksame V-Querschnitt, den ACO für die Linienentwässerung eingeführt hat, und der hochfeste Werkstoff Polymerbeton. Daher sind die schlanken PowerDrain Systeme nicht nur extrem belastbar – sie verfügen zudem über eine äquivalente Leistungsfähigkeit wie die bisher eingesetzten 100er, 150er, 200er und 300er Rinnen.



V-Querschnitt – deutlich höhere Fließgeschwindigkeit mit optimalem Selbstreinigungseffekt



ACO DRAIN® PowerDrain V 75/100 P bis V 275/300 P

Ein System für alle Anwendungen



A 15



B 125



C 250



D 400



E 600



F 900

¹⁾Weitere Informationen zu Klassen auf Seite 502.

Leise

Wenn Ruhe herrschen soll: Die intelligente Dämpfung zwischen Rost und Rinne

Wenn Lärm vermieden werden kann, sollte dies im Interesse der Anwohner auch geschehen. ACO PowerDrain leistet hier konstruktionsbedingt einen aktiven Beitrag zum Lärmschutz im Straßenverkehr. Die spezielle Elastomerdämpfung zwischen Rinne und Rost schafft in Kombination mit einem sicher arretierten und trotzdem flexibel gelagerten Rost eine dauerhaft funktionierende Geräuschkämpfung beim Überfahren der Rinne. Darüber hinaus schützt die Dämpfung den Rinnenkörper vor Verschleiß und erhöht so die Standzeit des gesamten Rinnensystems.



Dämpfung aus Hart-Elastomer – integriert in die Kantenschutzzarge

4

Effizient

Wenn Effizienz im Mittelpunkt steht: Das Qualitätsversprechen des Weltmarktführers

Auf ACO ist Verlass. Auch die neue PowerDrain entspricht in allen Punkten unseren strengen Qualitätsmaßstäben. So besitzt die ACO PowerDrain einen massiven Kantenschutz von 8 mm.

Zargen und Gussstegroste sind aus GJS (Gusseisen mit Kugelgraphit) und KTL-beschichtet (kathodische Tauchlackierung). Mit ausführlichen technischen Dokumentationen und Ausschreibungshilfen unterstützen wir den Planer.

Die universelle Einsetzbarkeit für alle Klassen von A 15 bis F 900 erleichtert die Ausschreibung und gewährleistet die Verfügbarkeit. Bewährte Einbauhilfen und eine zigtausendfach erprobte Handhabbarkeit von ACO Rinnenkörpern beim Fixieren, Einbetonieren und Anpflastern unterstützen die Sicherheit und Effizienz auf der Baustelle – vom Fußgängerbereich über Gewerbehöfe bis hin zum Flughafen und zur Formel 1. Schon der erste Blick auf das Produkt schafft Vertrauen.

Sicherheitsarretierung Powerlock

Die Gussstegroste der ACO PowerDrain sind mit der bewährten schraublosen Arretierung Powerlock ausgestattet. Ein dauerhaftes Öffnen und Schließen ganz ohne Schrauben ist damit gewährleistet, wodurch Montage und Reinigung des Rinnenstrangs erheblich erleichtert werden. Außerdem kann sich die selbsthemmende Arretierung nicht selbstständig durch Bremslasten oder Überfahrung öffnen.



1
Rosthaken in Schieberiegel einstecken



2
Rosthaken drehen



3
Powerlock Arretierung ist geöffnet

Schneller fließen, wirksamer säubern: Hydraulische Vorteile des V-Querschnitts

Maßgeblichen Einfluss auf die hydraulische Leistungsfähigkeit einer Entwässerungsrinne hat die Kontur des Fließquerschnitts. In Kombination mit den glatten Oberflächen des ACO Polymerbetons bringt der V-Querschnitt erstaunliche Ergebnisse. Bei der Betrachtung der Regenereignisse der letzten Jahrzehnte lässt sich feststellen, dass ca. 85 Prozent der Regenspenden im niedrigen Bereich liegen.

Um dieser Entwicklung Rechnung zu tragen, wurde der V-Querschnitt entwickelt. Der untere, engere Teil des Querschnitts sorgt schon bei wenig Wasser für deutlich höhere Fließgeschwindigkeiten und damit für einen optimierten Selbstreinigungseffekt.

Gerade die Selbstreinigungskraft bei geringeren Regenspenden ist enorm wichtig, um dann bei einem Starkregenereignis den vollen Abflussquerschnitt zur Verfügung zu haben. Dieses angepasste Entwässerungsprinzip hat sich bereits seit Jahrzehnten in der Kanalisationstechnik mit den sogenannten Eiprofilen bewährt.

Diese Profile haben gerade bei geringer Wasserführung eine höhere Füllhöhe und somit höhere Fließgeschwindigkeit bei gleichem Fließquerschnitt. Die Sicherheitsarretierung Powerlock garantiert zusätzlich einen unbehinderten Abfluss des Oberflächenwassers.



ACO PowerDrain im Außenbereich der Messe Hannover



ACO PowerDrain eingebaut in Logistikflächen



Klasse F 900: Die PowerDrain ist mit hohen Radlasten befahrbar



ACO PowerDrain als Parkplätzenentwässerung



ACO PowerDrain an Busbahnhöfen



Gussmaschenrost Q+

Die Produktfamilie ACO DRAIN® PowerDrain wird in der Nennweite 175 mm durch das neue Gussmaschenrost Q+ ergänzt. Die PowerDrain mit Gussmaschenrost Q+ beugt durch eine optimierte Wasseraufnahme diesem Hinwegschießen des Wassers über die Rinne vor. Das Gussmaschenrost Q+ kann dabei bis zur Klasse E 600 eingesetzt werden.

Bauaufsichtliche Zulassung für LAU-Anlagen

Das Rinnensystem ACO DRAIN® PowerDrain besitzt die allgemeine bauaufsichtliche Zulassung (abZ) Nr. Z-74.4-78 zur Verwendung in Anlagen zum Lagern, Abfüllen und Umschlagen von wassergefährdenden Flüssigkeiten (LAU-Anlagen). Aufgrund von geänderten Bestimmungen des DIBt-Prüfprogramms „befahrbar Rinnenkonstruktionen in LAU-Anlagen“ wurde sie 2012 neu ausgestellt und beinhaltet die neuen Anforderungen an die Gestaltung der Rohranschlüsse.

In LAU-Anlagen sind ausschließlich eingeformte, flüssigkeitsdichte Rohrstützen zulässig. Diese sind im Rinnensystem ACO PowerDrain als PE-HD Rohrstützen (PE100, SDR 17,6) ausgeführt. Zusätzlich sind die eingeformten Lippenlabyrinthdichtungen aus NBR für flüssigkeitsdichte Rohranschlüsse in allen anderen Verwendungsfällen im

Lieferprogramm enthalten. Die in LAU-Anlagen u.a. erforderliche dauerelastische Abdichtung der Rinnenstöße erfolgt über den im Lieferprogramm enthaltenen Fugendichtstoff mit der europäischen technischen Zulassung ETA-10/0269, welcher mittels Kartuschen und -düsen in den Sicherheitsfalz der Rinnenelemente eingebracht wird. Dies darf nur von Fachbetrieben im Sinne von §3 der Verordnung über Anlagen zum Umgang mit wassergefährdenden Stoffen 2010 vorgenommen werden. Durch diese allgemeine bauaufsichtliche Zulassung entfällt für den Zulassungsgegenstand die wasserrechtliche Eignungsfeststellung nach §63 des Wasserhaushaltsgesetzes (WHG) vom 31.07.2009.

DIBt



PowerDrain Sicherheitsstopfen

Rinnenkörper mit Sicherheitsstopfen

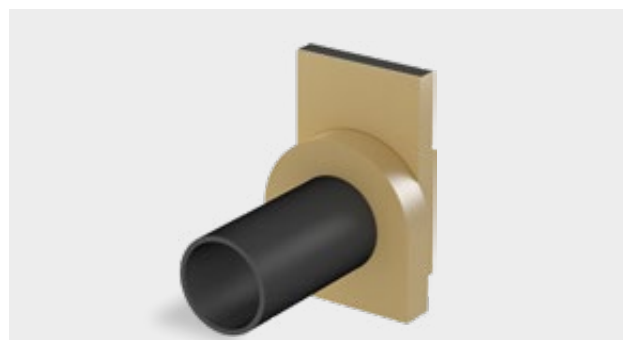

PowerDrain Stirnwand

Stirnwand für das Rinnenende mit PE-HD Rohrstützen

Ausführung: Kantenschutz Gusseisen

ACO Produktvorteile

■ **Mit allgemeiner bauaufsichtlicher Zulassung (abZ) Z-74.4-78 für die Verwendung in LAU-Anlagen**

- Mit selbsthemmender Sicherheitsarretierung Powerlock
- Mit ACO DRAIN® Sicherheitsfalz (SF)
- Mit V-Querschnitt
- Mit austauschbarer integrierter Dämpfung
- Rinnenkörper aus Polymerbeton

- Rinnensystem gemäß DIN EN 1433 / DIN 19580
- Nennweite 75 mm
- Klassen A 15 – F 900¹⁾
- Mit Kantenschutz 8 mm aus Gusseisen EN-GJS, KTL-beschichtet
- Mit Stegrost aus Gusseisen EN-GJS, KTL-beschichtet
- Einlaufquerschnitt: 277 cm²/m
- Schlitzweite 12 mm
- Für Rohranschlüsse in LAU-Anlagen ist gemäß abZ ausschließlich die Ausführung mit eingegossenem Rohrstutzen zulässig
- Für die Ausführung mit eingegossenem PE-HD Rohrstutzen gilt Lieferzeit auf Anfrage
- Optional: Ausführung mit eingegossenem PP-Rohrstutzen

Rinnenkörper ohne Sohlengefälle, 1000 mm

- Wahlweise mit oder ohne senkrechten, flüssigkeitsdichten Rohranschluss
- Bei der Ausführung mit senkrechtem, flüssigkeitsdichtem Rohranschluss wahlweise mit Lippenlabyrinthdichtung (LLD) aus NBR oder eingegossenem PE-HD Rohrstutzen SDR 17,6 speziell für die Verwendung gemäß abZ
- Kombinationsmöglichkeit für den Rinnenkörper (Beispiel):
□ Typ 0.0 - 0.0.2 - 0.0.3 - 0.1 - 0.2 - 0.3



	Abmessungen			Typ	Gewicht [kg]	VPE [Stk]	Artikel-Nr.	Preis/Stk. [EUR]	RG
	Länge	Breite	Höhe Anfang/Ende						
	[mm]	[mm]	[mm]						
	1000	135	150	0.0	32,7	24	11500	299,00	PD
			175	5.0	35,5	24	11510	299,00	PD
			200	10.0	36,9	24	11520	299,00	PD
			250	20.0	42,9	24	11530	299,00	PD

¹⁾ Ausnahme: Querentwässerung bei stark befahrenen Straßen.
Für diesen Einsatz empfehlen wir
ACO DRAIN® Monoblock RD 100/200 V.

Abmessungen			Typ	Gewicht	VPE	Artikel-Nr.	Preis/Stk.	RG
Länge	Breite	Höhe Anfang/ Ende						
[mm]	[mm]	[mm]		[kg]	[Stk]		[EUR]	

Mit LLD-Rohranschluss DN/OD 110

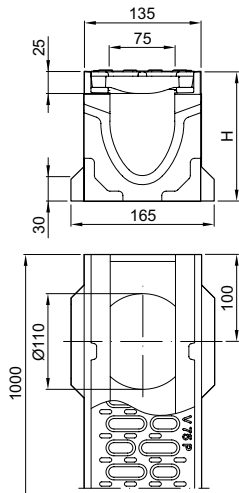

			150	0.0.2	32,4	6	11501	310,25	PD
			175	5.0.2	35,2	6	11511	310,25	PD
1000	135		200	10.0.2	38,4	6	11521	310,25	PD
			250	20.0.2	42,7	6	11531	310,25	PD

Mit eingegossenem PE-HD Rohrstützen DN/OD 110

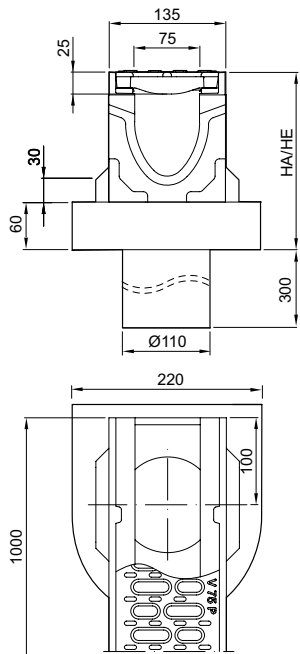

			150/210	0.0.3	38,4	5	130391	562,00	PD
			175/235	5.0.3	40,9	5	130392	562,00	PD
1000	135		200/260	10.0.3	42,5	5	130393	562,00	PD
			250/310	20.0.3	48,2	5	130394	562,00	PD

Rinnenkörper ohne Sohlgefälle, 500 mm

- Wahlweise mit ausschlagbarer Vorformung oder senkrechtem, flüssigkeitsdichtem Rohranschluss
- Bei der Ausführung mit senkrechtem, flüssigkeitsdichtem Rohranschluss wahlweise mit Lippenlabyrinthdichtung (LLD) aus NBR oder eingegossenem PE-HD Rohrstützen SDR 17,6 speziell für die Verwendung gemäß abZ
- Mit seitlichen Vorformungen für Eck-, T- und Kreuzverbindungen



Länge	Abmessungen		Typ	Gewicht	VPE	Artikel-Nr.	Preis/Stk.	RG
	Breite	Höhe						
		Anfang/Ende						
[mm]	[mm]	[mm]	[kg]	[Stk]	[EUR]			

Mit ausschlagbarer Vorformung DN/OD 110

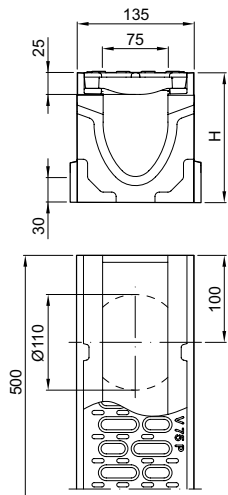

500	135	150	0.1	17,5	20	11502	184,00	PD
		175	5.1	18,4	20	11512	184,00	PD
		200	10.1	20,1	20	11522	184,00	PD
		250	20.1	22,8	20	11532	184,00	PD

Mit LLD-Rohranschluss DN/OD 110

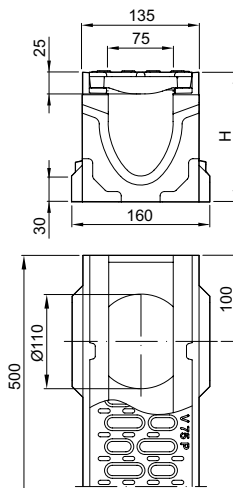

500	135	150	0.2	16,8	40	11503	198,25	PD
		175	5.2	18,1	40	11513	198,25	PD
		200	10.2	19,5	40	11523	198,25	PD
		250	20.2	22,2	24	11533	198,25	PD

Abmessungen			Typ	Gewicht	VPE	Artikel-Nr.	Preis/Stk.	RG
Länge	Breite	Höhe Anfang/Ende						
[mm]	[mm]	[mm]		[kg]	[Stk]		[EUR]	

Mit eingegossenem PE-HD Rohrstützen DN/OD 110

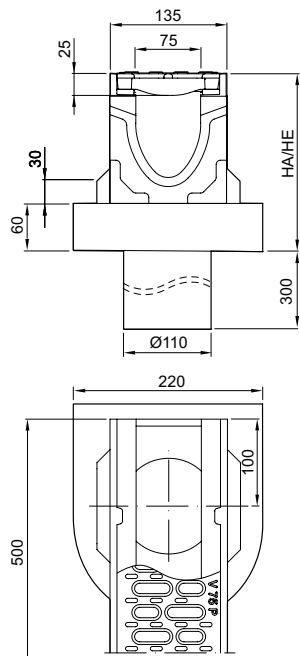

			150/210	0.3	22,8	5	130407	446,75	PD
			175/235	5.3	24,1	5	130408	446,75	PD
500	135		200/260	10.3	25,6	5	130409	446,75	PD
			250/310	20.3	28,3	5	130410	446,75	PD

Rinnenkörper mit Sohlengefälle, 1000 mm

- Zur Verlegung mit integriertem Sohlengefälle 0,5 %
- Typ 1-10 für bis zu 10 m Stranglänge
- Jeder Typ direkt an Einlaufkasten anschließbar
- Kombinationsmöglichkeiten für den Rinnenkörper:
 - Typ 5 – 5.0 – 5.0.2 – 5.1 – 5.2
 - Typ 10 – 10.0 – 10.0.2 – 10.1 – 10.2



Abmessungen			Typ	Gewicht	VPE	Artikel-Nr.	Preis/Stk.	RG
Länge	Breite	Höhe Anfang/Ende						
[mm]	[mm]	[mm]		[kg]	[Stk]		[EUR]	

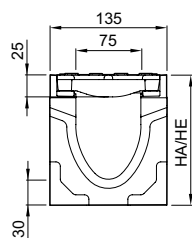

			150/155	1	34,3	24	11541	299,00	PD
			155/160	2	34,6	24	11542	299,00	PD
			160/165	3	35,0	24	11543	299,00	PD
			165/170	4	35,6	24	11544	299,00	PD
			170/175	5	35,8	24	11545	299,00	PD
			175/180	6	35,9	24	11546	299,00	PD
			180/185	7	36,4	24	11547	299,00	PD
			185/190	8	36,8	24	11548	299,00	PD
			190/195	9	37,4	24	11549	299,00	PD
			195/200	10	37,7	24	11550	299,00	PD

Einlaufkästen, 500 mm

- Wahlweise mit Lippenlabyrinthdichtung (LLD) aus NBR oder eingegossenem PE-HD Rohrstützen für horizontalen, flüssigkeitsdichten Rohranschluss
- Die Ausführung mit eingegossenem PE-HD Rohrstützen SDR 17,6 ist speziell für die Verwendung nach abZ geeignet
- Mit ausschneidbarer Anschlusschablone für alle Bauhöhen 0.0 bis 20.0 und Flachrinnen
- Mit Schlammeimer Stahl verzinkt



Abmessungen			Rohranschluss	Gewicht	VPE	Artikel-Nr.	Preis/Stk.	RG
Länge	Breite	Höhe	DN/OD					
[mm]	[mm]	[mm]	[mm]	[kg]	[Stk]	[EUR]		

Mit LLD-Rohranschluss DN/OD 110 oder 160

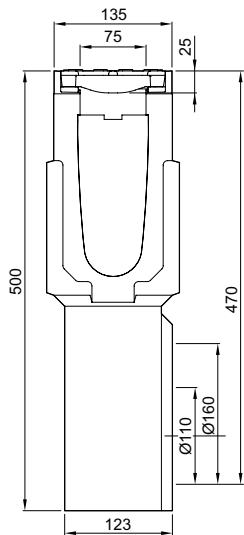

			110	38,9	10	11535	416,00	PD
500	135	500	160	38,9	10	11537	416,00	PD

Mit eingegossenem PE-HD Rohrstützen DN/OD 110 oder 160

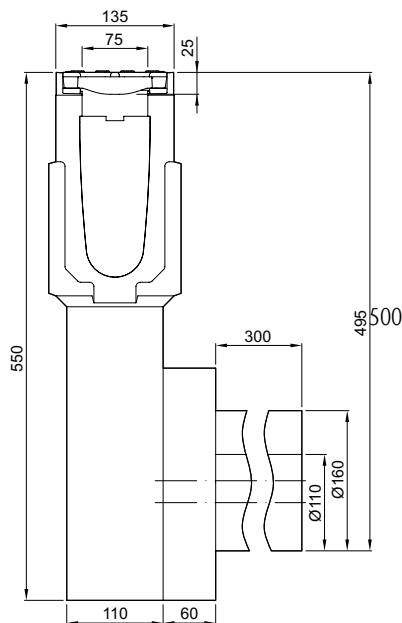

			110	55,0	4	130244	670,00	PD
550	135	550	160	55,0	4	130245	693,00	PD

Flachrinnen ohne Sohlengefälle, 1000 mm

- Wahlweise mit oder ohne senkrechten, flüssigkeitsdichten Rohranschluss
- Bei der Ausführung mit senkrechtem, flüssigkeitsdichtem Rohranschluss wahlweise mit Lippenlabyrinthdichtung (LLD) aus NBR oder eingegossenem PE-HD Rohrstopfen SDR 17,6 speziell für die Verwendung gemäß abZ
- Kombinationsmöglichkeit für den Rinnenkörper (Beispiel):
 - Typ 0.0 - 0.0.2 - 0.0.3 - 0.1 - 0.2 - 0.3



Abmessungen			Rohranschluss	Gewicht	VPE	Artikel-Nr.	Preis/Stk.	RG
Länge	Breite	Höhe	DN/OD					
[mm]	[mm]	Anfang/Ende [mm]	[mm]	[kg]	[Stk]		[EUR]	

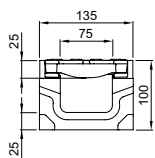

1000	135	100	–	29,2	30	11505	299,00	PD
------	-----	-----	---	------	----	-------	--------	----

Mit LLD-Rohranschluss DN/OD 110

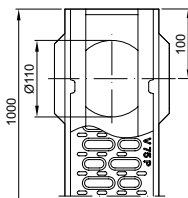
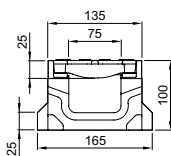





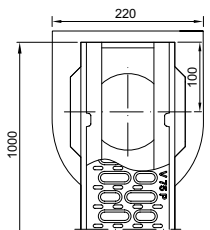
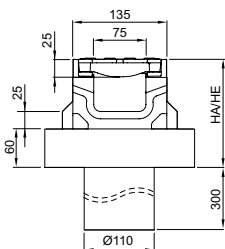

1000	135	100	110	28,7	15	11506	310,25	PD
------	-----	-----	-----	------	----	-------	--------	----







Mit eingegossenem PE-HD Rohrstopfen DN/OD 110



1000	135	100/160	110	33,2	5	130476	555,00	PD
------	-----	---------	-----	------	---	--------	--------	----

Zubehör

	Beschreibung	Passend für	Gewicht	VPE	Artikel-Nr.	Preis/Stk.	RG
			[kg]	[Stk]		[EUR]	
	Kombistirnwand						
	<ul style="list-style-type: none"> ■ Für Rinnenanfang und -ende ■ Aus Polymerbeton ■ Mit Kantenschutz schwarz, KTL-beschichtet ■ Baulänge 20 mm 	■ V 75/100 P 0. – 20.	1,3	15	11519	26,25	PD
	Stirnwand für Rinnenende (LLD)						
	<ul style="list-style-type: none"> ■ Aus Polymerbeton 	■ V 75/100 P 0.	1,5	12	11525	53,00	PD
	<ul style="list-style-type: none"> ■ Mit integrierter Lippenlabyrinthdichtung (LLD) DN/OD 110 für horizontalen, flüssigkeitsdichten Rohranschluss 	■ V 75/100 P 5.	1,7	6	11526	53,00	PD
	<ul style="list-style-type: none"> ■ Mit Kantenschutz schwarz, KTL-beschichtet ■ Baulänge 40 mm 	■ V 75/100 P 10.	2,0	6	11527	53,00	PD
	Adapter für Fließrichtungswechsel						
	<ul style="list-style-type: none"> ■ Aus Polymerbeton 	■ V 75/100 P 0.	1,2	10	11553	56,00	PD
	<ul style="list-style-type: none"> ■ Mit Kantenschutz schwarz, KTL-beschichtet 	■ V 75/100 P 5.	1,3	10	11554	56,00	PD
	<ul style="list-style-type: none"> ■ Baulänge: 40 mm 	■ V 75/100 P 10.	1,5	10	11555	56,00	PD
	Übergangsstück						
	<ul style="list-style-type: none"> ■ Zur Überbrückung von Höhendifferenzen, bei Verlegung im Stufengefälle ■ Aus Polymerbeton 	■ Sohlensprung 25 mm	0,2	6	11551	20,50	PD
	Stirnwand für Rinnenende (PE-HD Rohrstutzen)						
	<ul style="list-style-type: none"> ■ Aus Polymerbeton ■ Mit eingegossenem PE-HD Rohrstutzen (SDR 17,6) DN/OD 110 für horizontalen, flüssigkeitsdichten Rohranschluss speziell für die Verwendung nach abZ geeignet ■ Mit Kantenschutz schwarz, KTL-beschichtet ■ Baulänge 100 mm 	■ V 75/100 P 10.	7,3	4	130449	307,25	PD
	Kombistirnwand (Flachrinne)						
	<ul style="list-style-type: none"> ■ Für Rinnenanfang und -ende ■ Aus Polymerbeton ■ Mit Kantenschutz schwarz, KTL-beschichtet ■ Baulänge 20 mm 	■ Flachrinnen V 75 P	0,8	6	11515	25,50	PD
	Stirnwand mit Stutzen (Flachrinne)						
	<ul style="list-style-type: none"> ■ Für Rinnenende ■ Stahl verzinkt, KTL-beschichtet ■ DN/OD 75 ■ Baulänge: 30 mm 	■ Flachrinnen V 75 P	0,3	50	11517	49,50	PD

Beschreibung	Passend für	Gewicht	VPE	Artikel-Nr.	Preis/Stk. RG	
					[kg]	[Stk]
Materialübergreifendes Zubehör						
 <p>Zwischenelement (Edelstahl)</p> <ul style="list-style-type: none"> ■ Edelstahl ■ Mit Pressdichtungsflansch zum Anschluss von Dichtungsbahnen ■ Mit Sickeröffnungen ■ DN/OD 110 	<ul style="list-style-type: none"> ■ Rinnenkörper mit senkrechtem Abgang DN/OD 110 	5,0	30	01043	931,00	SZ
 <p>Zwischenelement (Gusseisen)</p> <ul style="list-style-type: none"> ■ Gusseisen EN-GJS ■ Mit Pressdichtungsflansch zum Anschluss von Dichtungsbahnen ■ Mit Sickeröffnungen 	<ul style="list-style-type: none"> ■ Rinnenkörper mit senkrechtem Abgang DN/OD 110 	13,1	40	7034.10.12	465,00	SZ
 <p>Dichtstoff Eurolastic TC 30 S</p> <ul style="list-style-type: none"> ■ Zum dauerelastischen Abdichten des Sicherheitsfalzes (SF) ■ Polysulfid, zwei Komponenten ■ 450 ml Kartusche ■ Verbrauchsangaben auf Seite 492 	<ul style="list-style-type: none"> ■ Rinnensystem Multiline ■ Rinnensystem PowerDrain ■ Rinnensystem Monoblock 	1,0	25	10681	65,00	SZ
 <p>Primer</p> <ul style="list-style-type: none"> ■ Geprüft im System mit Eurolastic TC 30 G und Eurolastic TC 30 S. ■ 1 Liter Gebinde ■ Verbrauchsangaben auf Seite 492 	<ul style="list-style-type: none"> ■ Rinnensystem Multiline ■ Rinnensystem PowerDrain ■ Rinnensystem Monoblock 	1,1	4	10682	129,75	SZ
 <p>Verarbeitungsset</p> <ul style="list-style-type: none"> ■ 3-teilig, bestehend aus Industripistole, Mischständer und Kartuschenrührer ■ Wiederverwendbar 	<ul style="list-style-type: none"> ■ In Kombination mit Dichtstoff und Primer zum dauerelastischen Abdichten des Sicherheitsfalzes (SF) 	3,5	5	01376	626,00	SZ
 <p>Polyesterklebemasse</p> <ul style="list-style-type: none"> ■ Für bauseitiges Verkleben ■ 0,5 kg Gebinde 	<ul style="list-style-type: none"> ■ Zum Verkleben von Polymerbeton- und NEXITE®-Fertigteilen 	0,9	10	02163	47,25	SZ
Zubehör für Roste						
 <p>Rosthaken</p> <ul style="list-style-type: none"> ■ Zum Ausheben der Abdeckroste ■ Stahl verzinkt 	<ul style="list-style-type: none"> ■ Abdeckroste 	0,3	10	3000679	29,25	SZ

Ausführung: Kantenschutz Gusseisen

ACO Produktvorteile

■ **Mit allgemeiner bauaufsichtlicher Zulassung (abZ) Z-74.4-78 für die Verwendung in LAU-Anlagen**

- Mit selbsthemmender Sicherheitsarretierung Powerlock
- Mit ACO DRAIN® Sicherheitsfalz (SF)
- Mit V-Querschnitt
- Mit austauschbarer integrierter Dämpfung
- Rinnenkörper aus Polymerbeton

- Rinnensystem gemäß DIN EN 1433 / DIN 19580
- Nennweite 125 mm
- Klassen A 15 – F 900¹⁾
- Mit Kantenschutz 8 mm aus Gusseisen EN-GJS, KTL-beschichtet
- Mit Stegrost aus Gusseisen EN-GJS, KTL-beschichtet
- Einlaufquerschnitt: 470 cm²/m
- Schlitzweite 12 mm
- Für Rohranschlüsse in LAU-Anlagen ist gemäß abZ ausschließlich die Ausführung mit eingegossenem Rohrstutzen zulässig
- Für die Ausführung mit eingegossenem PE-HD Rohrstutzen gilt Lieferzeit auf Anfrage
- Optional: Ausführung mit eingegossenem PP-Rohrstutzen

Rinnenkörper ohne Sohlgefälle, 1000 mm

- Wahlweise mit oder ohne senkrechten, flüssigkeitsdichten Rohranschluss
- Bei der Ausführung mit senkrechtem, flüssigkeitsdichtem Rohranschluss wahlweise mit Lippenlabyrinthdichtung (LLD) aus NBR oder eingegossenem PE-HD Rohrstutzen SDR 17,6 speziell für die Verwendung gemäß abZ
- Kombinationsmöglichkeit für den Rinnenkörper (Beispiel):
 - Typ 0.0 - 0.0.2 - 0.0.3 - 0.1 - 0.2 - 0.3



Abmessungen			Typ	Gewicht	VPE	Artikel-Nr.	Preis/Stk.	RG	
Länge	Breite	Höhe							
[mm]	[mm]	Anfang/Ende [mm]		[kg]	[Stk]		[EUR]		
	1000	185	200	0.0	46,1	16	11560	384,25	PD
			225	5.0	49,3	16	11570	384,25	PD
			250	10.0	51,9	16	11580	384,25	PD
			300	20.0	57,2	8	11590	384,25	PD

Abmessungen			Typ	Gewicht	VPE	Artikel-Nr.	Preis/Stk.	RG
Länge	Breite	Höhe Anfang/Ende						
[mm]	[mm]	[mm]		[kg]	[Stk]		[EUR]	

Mit LLD-Rohranschluss DN/OD 110

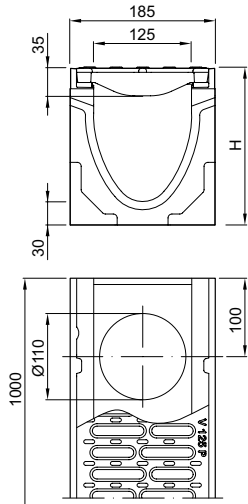

1000	185	200	0.0.2	47,0	16	11561	400,75	PD
		225	5.0.2	49,4	16	11571	400,75	PD
		250	10.0.2	51,9	16	11581	400,75	PD
		300	20.0.2	58,2	8	11591	400,75	PD

Mit eingegossenem PE-HD Rohrstutzen DN/OD 110

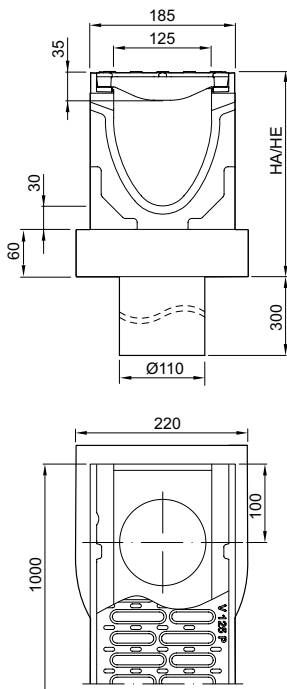

1000	185	200/260	0.0.3	51,1	3	130395	651,00	PD
		225/285	5.0.3	54,3	3	130396	651,00	PD
		250/310	10.0.3	56,1	3	130397	651,00	PD
		300/360	20.0.3	61,9	3	130398	651,00	PD

Rinnenkörper ohne Sohlengefälle, 500 mm

- Wahlweise mit ausschlagbarer Vorformung oder senkrechtem, flüssigkeitsdichtem Rohranschluss
- Bei der Ausführung mit senkrechtem, flüssigkeitsdichtem Rohranschluss wahlweise mit Lippenlabirinthdichtung (LLD) aus NBR oder eingegossenem PE-HD Rohrstützen SDR 17,6 speziell für die Verwendung gemäß abZ
- Mit seitlichen Vorformungen für Eck-, T- und Kreuzverbindungen



Länge	Abmessungen		Typ	Gewicht	VPE	Artikel-Nr.	Preis/Stk.	RG
	Breite	Höhe						
		Anfang/Ende						
[mm]	[mm]	[mm]	[kg]	[Stk]	[EUR]			

Mit ausschlagbarer Vorformung DN/OD 110

	200	0.1	25,3	16	11562	241,50	PD
	225	5.1	27,1	16	11572	241,50	PD
	250	10.1	28,1	16	11582	241,50	PD
	300	20.1	31,4	16	11592	241,50	PD

Mit LLD-Rohranschluss DN/OD 110

	200	0.2	24,9	32	11563	255,75	PD
	225	5.2	26,5	32	11573	255,75	PD
	250	10.2	27,7	32	11583	255,75	PD
	300	20.2	30,9	16	11593	255,75	PD

Abmessungen			Typ	Gewicht	VPE	Artikel-Nr.	Preis/Stk.	RG
Länge	Breite	Höhe Anfang/Ende						
[mm]	[mm]	[mm]		[kg]	[Stk]		[EUR]	

Mit eingegossenem PE-HD Rohrstutzen DN/OD 110

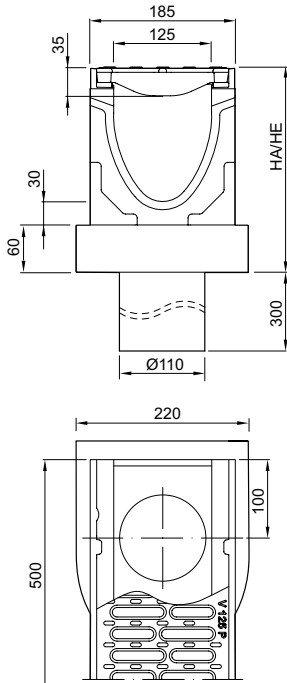

500	185	200/260	0.3	29,9	3	130411	507,00	PD
		225/285	5.3	31,8	3	130412	507,00	PD
		250/310	10.3	32,8	3	130413	507,00	PD
		300/360	20.3	36,2	3	130414	507,00	PD

Rinnenkörper mit Sohlgefälle, 1000 mm

- Zur Verlegung mit integriertem Sohlgefälle 0,5 %
- Typ 1-10 für bis zu 10 m Stranglänge
- Jeder Typ direkt an Einlaufkasten anschließbar
- Kombinationsmöglichkeiten für den Rinnenkörper:
 - Typ 5 – 5.0 – 5.0.2 – 5.1 – 5.2
 - Typ 10 – 10.0 – 10.0.2 – 10.1 – 10.2



Abmessungen			Typ	Gewicht	VPE	Artikel-Nr.	Preis/ Stk.	RG
Länge	Breite	Höhe Anfang/Ende						
[mm]	[mm]	[mm]		[kg]	[Stk]		[EUR]	

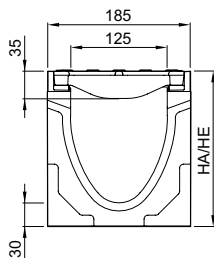

1000	185	200/205	1	47,0	16	11601	384,25	PD
		205/210	2	47,6	16	11602	384,25	PD
		210/215	3	47,9	16	11603	384,25	PD
		215/220	4	48,8	16	11604	384,25	PD
		220/225	5	49,9	16	11605	384,25	PD
		225/230	6	50,5	16	11606	384,25	PD
		230/235	7	51,3	16	11607	384,25	PD
		235/240	8	51,8	16	11608	384,25	PD
		240/245	9	52,7	16	11609	384,25	PD
		245/250	10	53,8	16	11610	384,25	PD

Einlaufkästen, 500 mm

- Wahlweise mit Lippenlabyrinthdichtung (LLD) aus NBR oder eingegossenem PE-HD Rohrstützen für horizontalen, flüssigkeitsdichten Rohranschluss
- Die Ausführung mit eingegossenem PE-HD Rohrstützen SDR 17,6 ist speziell für die Verwendung nach abZ geeignet
- Mit ausschneidbarer Anschlusschablone für alle Bauhöhen 0.0 bis 20.0 und Flachrinnen
- Mit Schlammeimer Stahl verzinkt



4

Abmessungen			Rohranschluss	Gewicht	VPE	Artikel-Nr.	Preis/Stk.	RG
Länge	Breite	Höhe	DN/OD					
[mm]	[mm]	[mm]	[mm]	[kg]	[Stk]	[EUR]		

Mit LLD-Rohranschluss DN/OD 110 oder 160

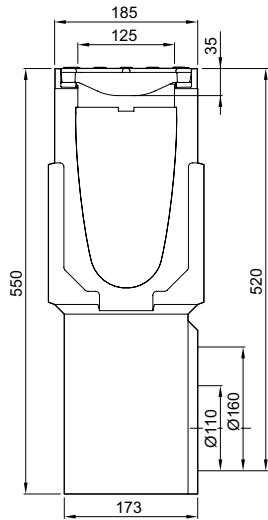

			110	48,4	8	11595	548,00	PD
500	185	550						
			160	47,7	8	11597	548,00	PD

Mit eingegossenem PE-HD Rohrstützen DN/OD 110 oder 160

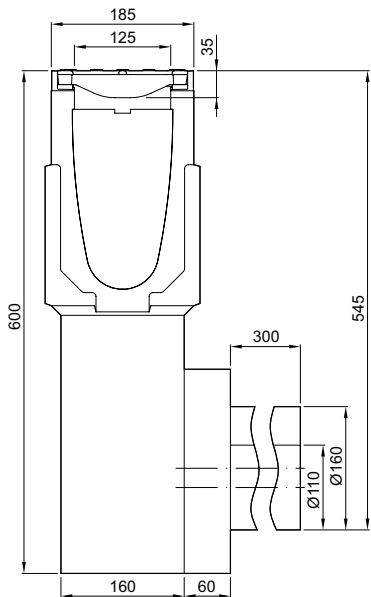

			110	63,9	4	130246	802,00	PD
500	185	600						
			160	63,9	4	130247	825,00	PD

Rinnenkörper mit Sicherheitsstopfen, 560/580 mm

- Ausführung mit senkrechtem Rohranschluss mit eingegossenem PE-HD Rohrstopfen SDR 17,6
- Mit Sicherheitsstopfen als Absperrerelement mit DIBt-Zulassung
- Anschlussvarianten einseitig außen bündig rechts/links oder beidseitig außen bündig
- Lieferzeit auf Anfrage
- Bedienwerkzeug (10670) separat als Zubehör bestellen
- Anschluss für Rinnen Typ 10 / 10.0



4

Abmessungen				Gewicht	VPE	Artikel-Nr.	Preis/Stk.	RG
Länge	Breite	Höhe	Höhe					
[mm]	[mm]	[mm]	[mm]	[kg]	[Stk]		[EUR]	

RK, einseitig rechts bündig und mit eingegossenem PE-HD Rohrstopfen DN/OD160

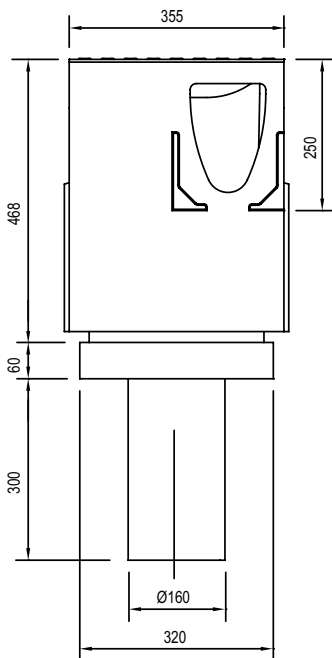

560	355	530	560	113,8	3	132516	2.188,00	PD
-----	-----	-----	-----	-------	---	--------	----------	----

PowerDrain V 125/150 P

Rinnenkörper, Einlaufkästen und Zubehör

Abmessungen				Gewicht	VPE	Artikel-Nr.	Preis/Stk.	RG
Länge	Breite	Höhe	Höhe					
[mm]	[mm]	[mm]	[mm]	[kg]	[Stk]		[EUR]	

RK, einseitig links bündig und mit eingegossenem PE-HD Rohrstutzen DN/OD160

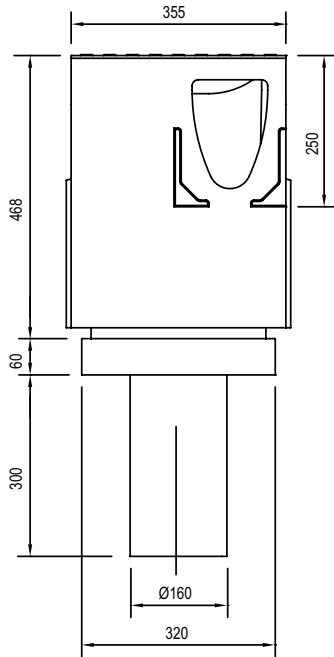

560	355	530	560	116,4	3	132517	2.188,00	PD
-----	-----	-----	-----	-------	---	--------	----------	----

RK, beidseitig bündig und mit eingegossenem PE-HD Rohrstutzen DN/OD160

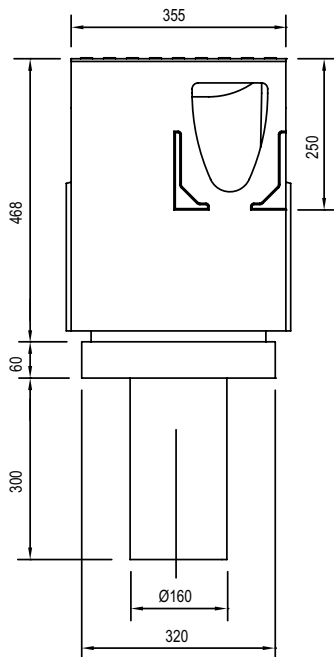

580	355	530	560	121,0	3	132518	2.188,00	PD
-----	-----	-----	-----	-------	---	--------	----------	----

Flachrinnen ohne Sohlengefälle, 1000 mm

- Wahlweise mit oder ohne senkrechten, flüssigkeitsdichten Rohranschluss
- Bei der Ausführung mit senkrechtem, flüssigkeitsdichtem Rohranschluss wahlweise mit Lippenlabyrinthdichtung (LLD) aus NBR oder eingegossenem PE-HD Rohrstutzen SDR 17,6 speziell für die Verwendung gemäß abZ
- Kombinationsmöglichkeit für den Rinnenkörper (Beispiel):
 - Typ 0.0 - 0.0.2 - 0.0.3 - 0.1 - 0.2 - 0.3



Abmessungen			Rohranschluss	Gewicht	VPE	Artikel-Nr.	Preis/Stk.	RG
Länge	Breite	Höhe Anfang/Ende	DN/OD					
[mm]	[mm]	[mm]	[mm]	[kg]	[Stk]		[EUR]	

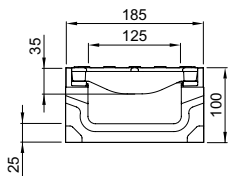

1000	185	100	–	38,0	24	11565	385,25	PD
------	-----	-----	---	------	----	-------	--------	----

Mit LLD-Rohranschluss

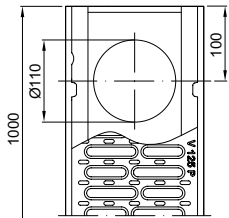
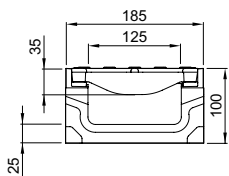

1000	185	100	110	37,5	12	11566	400,75	PD
------	-----	-----	-----	------	----	-------	--------	----



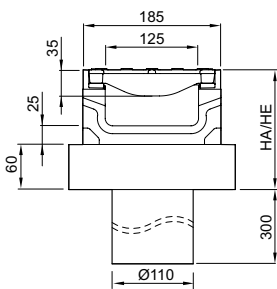

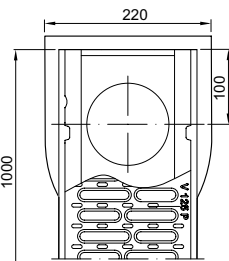

Mit eingegossenem PE-HD Rohrstutzen











1000	185	100/160	110	40,1	5	130477	642,00	PD
------	-----	---------	-----	------	---	--------	--------	----



Zubehör

	Beschreibung	Passend für	Gewicht	VPE	Artikel-Nr.	Preis/Stk.	RG
			[kg]	[Stk]		[EUR]	
	Kombistirnwand <ul style="list-style-type: none"> Für Rinnenanfang und -ende Aus Polymerbeton Mit Kantenschutz schwarz, KTL-beschichtet Baulänge 20 mm 	■ V 125/150 P 0.-20.	2,2	15	11579	34,25	PD
	Stirnwand für Rinnenende (LLD) <ul style="list-style-type: none"> Aus Polymerbeton Mit integrierter Lippenlabyrinthdichtung (LLD) DN/OD 110 für horizontalen, flüssigkeitsdichten Rohranschluss Mit Kantenschutz schwarz, KTL-beschichtet Baulänge 40 mm 	■ V 125/150 P 0.	2,4	6	11585	71,50	PD
		■ V 125/150 P 5.	2,9	6	11586	71,50	PD
		■ V 125/150 P 10.	3,4	6	11587	71,50	PD
		■ V 125/150 P 20.	4,1	6	11588	71,50	PD
	Adapter für Fließrichtungswechsel <ul style="list-style-type: none"> Aus Polymerbeton Mit Kantenschutz schwarz, KTL-beschichtet Baulänge: 40 mm 	■ V 125/150 P 0.	1,8	24	11613	58,75	PD
		■ V 125/150 P 5.	2,0	24	11614	58,75	PD
		■ V 125/150 P 10.	2,1	24	11615	58,75	PD
		■ V 125/150 P 20.	2,4	24	11616	58,75	PD
	Übergangsstück <ul style="list-style-type: none"> Zur Überbrückung von Höhendifferenzen, bei Verlegung im Stufengefälle Aus Polymerbeton 	■ Sohlensprung 25 mm	0,2	24	11611	27,50	PD
		■ Sohlensprung 50 mm	0,6	24	11612	29,75	PD
	Stirnwand für Rinnenende (PE-HD Rohrstützen) <ul style="list-style-type: none"> Aus Polymerbeton Mit eingegossenem PE-HD Rohrstützen (SDR 17,6) DN/OD 110 für horizontalen, flüssigkeitsdichten Rohranschluss speziell für die Verwendung nach abZ geeignet Mit Kantenschutz schwarz, KTL-beschichtet Baulänge 100 mm 	■ V 125/150 P 10.	8,7	10	130451	325,75	PD
		■ V 125/150 P 20.	9,1	10	130452	325,75	PD
	Kombistirnwand (Flachrinne) <ul style="list-style-type: none"> Für Rinnenanfang und -ende Aus Polymerbeton Mit Kantenschutz schwarz, KTL-beschichtet Baulänge 20 mm 	■ Flachrinnen V 125 P	0,9	6	11575	34,25	PD
	Stirnwand mit Stützen (Flachrinne) <ul style="list-style-type: none"> Für Rinnenende Stahl verzinkt, KTL-beschichtet DN/OD 75 Baulänge: 30 mm 	■ Flachrinnen V 125 P	0,5	5	11577	71,50	PD

	Beschreibung	Passend für	Gewicht VPE		Artikel-Nr.	Preis/Stk. RG	
			[kg]	[Stk]		[EUR]	
Materialübergreifendes Zubehör							
	Zwischenelement (Edelstahl) <ul style="list-style-type: none"> ■ Edelstahl ■ Mit Pressdichtungsflansch zum Anschluss von Dichtungsbahnen ■ Mit Sickeröffnungen ■ DN/OD 110 	<ul style="list-style-type: none"> ■ Rinnenkörper mit senkrechtem Abgang DN/OD 110 	5,0	30	01043	931,00	SZ
	Zwischenelement (Gusseisen) <ul style="list-style-type: none"> ■ Gusseisen EN-GJS ■ Mit Pressdichtungsflansch zum Anschluss von Dichtungsbahnen ■ Mit Sickeröffnungen 	<ul style="list-style-type: none"> ■ Rinnenkörper mit senkrechtem Abgang DN/OD 110 	13,1	40	7034.10.12	441,00	SZ
	Brandschutz-Einsatz <ul style="list-style-type: none"> ■ Hinweis: <ul style="list-style-type: none"> □ Der Abflusswert wird durch Einsatz reduziert □ Bei Kernlochbohrung muss Fit-in mit eingebaut werden ■ aBG: Z-19.53-2439 ■ abZ: Z-19.17-2430 	<ul style="list-style-type: none"> ■ Zwischenelement (Gusseisen) <ul style="list-style-type: none"> □ Art. 7034.10.12 	0,5	5	7034.20.02	137,25	SZ
	Dichtstoff Eurolastic TC 30 S <ul style="list-style-type: none"> ■ Zum dauerelastischen Abdichten des Sicherheitsfalzes (SF) ■ Polysulfid, zwei Komponenten ■ 450 ml Kartusche ■ Verbrauchsangaben auf Seite 492 	<ul style="list-style-type: none"> ■ Rinnensystem Multiline ■ Rinnensystem PowerDrain ■ Rinnensystem Monoblock 	1,0	25	10681	65,00	SZ
	Primer <ul style="list-style-type: none"> ■ Geprüft im System mit Eurolastic TC 30 G und Eurolastic TC 30 S. ■ 1 Liter Gebinde ■ Verbrauchsangaben auf Seite 492 	<ul style="list-style-type: none"> ■ Rinnensystem Multiline ■ Rinnensystem PowerDrain ■ Rinnensystem Monoblock 	1,1	4	10682	129,75	SZ
	Verarbeitungsset <ul style="list-style-type: none"> ■ 3-teilig, bestehend aus Industrierpistole, Mischständer und Kartuschenrührer ■ Wiederverwendbar 	<ul style="list-style-type: none"> ■ In Kombination mit Dichtstoff und Primer zum dauerelastischen Abdichten des Sicherheitsfalzes (SF) 	3,5	5	01376	626,00	SZ
	Polyesterklebemasse <ul style="list-style-type: none"> ■ Für bauseitiges Verkleben ■ 0,5 kg Gebinde 	<ul style="list-style-type: none"> ■ Zum Verkleben von Polymerbeton- und NEXITE®-Fertigteilen 	0,9	10	02163	47,25	SZ
	Bedienwerkzeug <ul style="list-style-type: none"> ■ Zum Öffnen und Verschließen der Sicherheitsstopfen ■ Aus Edelstahl 	<ul style="list-style-type: none"> ■ Rinnenkörper mit Sicherheitsstopfen ■ Punktablauf mit Sicherheitsstopfen ■ Trennablauf - Kurzform 	1,0	5	10670	157,75	SZ
Zubehör für Roste							
	Rosthaken <ul style="list-style-type: none"> ■ Zum Ausheben der Abdeckroste ■ Stahl verzinkt 	<ul style="list-style-type: none"> ■ Abdeckroste 	0,3	10	3000679	29,25	SZ

Ausführung: Kantenschutz Gusseisen

ACO Produktvorteile

Mit allgemeiner bauaufsichtlicher Zulassung (abZ) Z-74.4-78 für die Verwendung in LAU-Anlagen

- Mit selbsthemmender Sicherheitsarretierung Powerlock
- Mit ACO DRAIN® Sicherheitsfalz (SF)
- Mit V-Querschnitt
- Mit austauschbarer integrierter Dämpfung
- Rinnenkörper aus Polymerbeton

- Rinnensystem gemäß DIN EN 1433/DIN 19580
- Nennweite 175 mm
- Klassen A 15 – F 900¹⁾
- Mit Kantenschutz 8 mm aus Gusseisen EN-GJS, KTL-beschichtet
- Mit Stegrost aus Gusseisen EN-GJS, KTL-beschichtet

- Einlaufquerschnitt: 671 cm²/m
- Schlitzweite 12 mm
- Für Rohranschlüsse in LAU-Anlagen ist gemäß abZ ausschließlich die Ausführung mit eingegossenem Rohrstützen zulässig
- Für die Ausführung mit eingegossenem PE-HD Rohrstützen gilt Lieferzeit auf Anfrage
- Optional: Ausführung mit eingegossenem PP-Rohrstützen
- Bei Ausführung Q+ gilt:
 - Klassen A 15 – E 600¹⁾
 - Mit Gussmaschenrost Q+ aus Gusseisen EN-GJS, KTL-beschichtet
 - Einlaufquerschnitt: 640 cm²/m
 - Schlitzweite 18 mm
 - Besonders geeignet für die Anwendung Rampenentwässerung sowie Gefälle-strecken

Rinnenkörper ohne Sohlengefälle, 1000 mm

- Wahlweise mit oder ohne senkrechten, flüssigkeitsdichten Rohranschluss
- Bei der Ausführung mit senkrechtem, flüssigkeitsdichtem Rohranschluss wahlweise mit Lippenlabirinthdichtung (LLD) aus NBR oder eingegossenem PE-HD Rohrstützen SDR 17,6 speziell für die Verwendung gemäß abZ
- Kombinationsmöglichkeiten für den Rinnenkörper (Beispiel):
 - Typ 0.0 – 0.0.2 – 0.0.3 – 0.1 – 0.2 – 0.3
- *) Rinnenkörper mit LLD-Rohranschluss haben eine 5 mm größere Bodenstärke als die anschließbaren Rinnenkörper
 - Beispiel: Typ 5.0.2 passt zu Typ 5, 5.0, 5.1, 5.2



Abmessungen			Typ	Gewicht	VPE	Artikel-Nr.	Preis/Stk.	RG
Länge	Breite	Höhe Anfang/Ende						
[mm]	[mm]	[mm]		[kg]	[Stk]		[EUR]	
1000	235	250	0.0	67,9	9	11620	553,00	PD
			0.0 Q+	68,5	9	132620	553,00	PD
		275	5.0	71,1	9	11630	553,00	PD
		300	10.0	74,8	9	11640	553,00	PD
		350	20.0	80,4	6	11650	553,00	PD

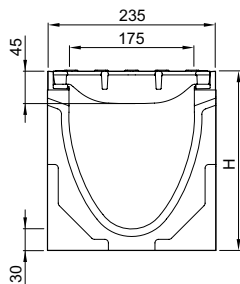

¹⁾ Ausnahme: Querentwässerung bei stark befahrenen Straßen.
Für diesen Einsatz empfehlen wir
ACO DRAIN® Monoblock RD 100/200 V.

Abmessungen			Typ	Gewicht	VPE	Artikel-Nr.	Preis/Stk.	RG
Länge	Breite	Höhe Anfang/Ende						
[mm]	[mm]	[mm]		[kg]	[Stk]		[EUR]	

Mit LLD-Rohranschluss DN/OD 160

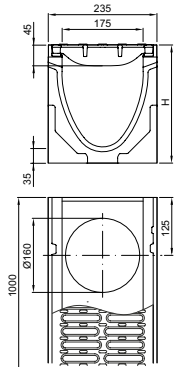

1000	235	255	0.0.2	69,2	9	11621	572,00	PD
			0.0.2 Q*	69,8	9	132621	572,00	PD
		280	5.0.2	73,2	9	11631	572,00	PD
		305	10.0.2	75,8	9	11641	572,00	PD
		355	20.0.2	81,9	9	11651	572,00	PD

Mit eingegossenem PE-HD Rohrstutzen DN/OD 160

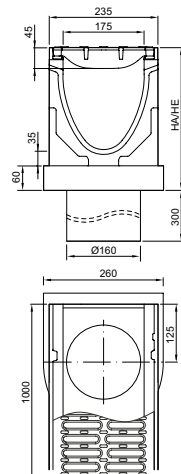

1000	235	255/315	0.0.3	79,2	3	130399	847,00	PD
		280/340	5.0.3	83,2	3	130400	847,00	PD
		305/365	10.0.3	85,8	3	130401	847,00	PD
		355/415	20.0.3	91,9	3	130402	847,00	PD

Alternative Rostausführung E 600 für die Nennweite 175/200

	Bezeichnung	VPE	Artikel-Nr.	Preis/Stk.	RG
		[Stk]		[EUR]	
 <p>ACO DRAIN® PowerDrain V 175/200 P mit Gussmaschenrost Q*, Klasse E 600</p>	Rinnenkörper o. Sohlengefälle, 1000 mm, Typ 0.0 Q* , 68,5 kg	9	132620	553,00	PD
	Rinnenkörper o. Sohlengefälle, 1000 mm, mit LLD-Rohranschluss DN/OD 160, Typ 0.0.2 Q* , 69,8 kg	9	132621	572,00	PD
	Rinnenkörper o. Sohlengefälle, 500 mm, mit ausschlagbarer Vorformung DN/OD 160, Typ 0.1 Q* , 41,8 kg	18	132622	347,25	PD
	Rinnenkörper o. Sohlengefälle, 500 mm, mit LLD-Rohranschluss DN/OD 160, Typ 0.2 Q* , 38,8 kg	18	132623	364,75	PD
	EK, mit LLD-Rohranschluss DN/OD 160, 63,2 kg	6	132655	786,00	PD
	EK, mit LLD-Rohranschluss DN/OD 200, 62,5 kg	6	132657	786,00	PD
	Flachrinne ohne Sohlengefälle, 1000 mm, 52,4 kg	12	132625	553,00	PD
	Flachrinne ohne Sohlengefälle, 1000 mm, mit LLD-Rohranschluss DN/OD 110, 51,7 kg	12	132627	572,00	PD
	Flachrinne ohne Sohlengefälle, 1000 mm, mit LLD-Rohranschluss DN/OD 160, 51,7 kg	12	132626	572,00	PD

Rinnenkörper mit LLD-Rohranschluss haben eine 5 mm größere Bodensärke als die anschließbaren Rinnenkörper
Beispiel: 5.0.2 passt zu Typ 5, 5.0, 5.1, 5.2

Rinnenkörper ohne Sohlgefälle, 500 mm

- Wahlweise mit ausschlagbarer Vorformung oder senkrechtem, flüssigkeitsdichtem Rohranschluss
- Bei der Ausführung mit senkrechtem, flüssigkeitsdichtem Rohranschluss wahlweise mit Lippenlabirinthdichtung (LLD) aus NBR oder eingegossenem PE-HD Rohrstutzen SDR 17,6 speziell für die Verwendung gemäß abZ
- Mit seitlichen Vorformungen für Eck-, T- und Kreuzverbindungen
- *) Rinnenkörper mit LLD-Rohranschluss haben eine 5 mm größere Bodensärke als die anschließbaren Rinnenkörper
 - Beispiel: Typ 5.0.2 passt zu Typ 5, 5.0, 5.1, 5.2



Abmessungen			Typ	Gewicht	VPE	Artikel-Nr.	Preis/Stk.	RG
Länge	Breite	Höhe						
[mm]	[mm]	Anfang/Ende [mm]		[kg]	[Stk]		[EUR]	

Mit ausschlagbarer Vorformung DN/OD 160

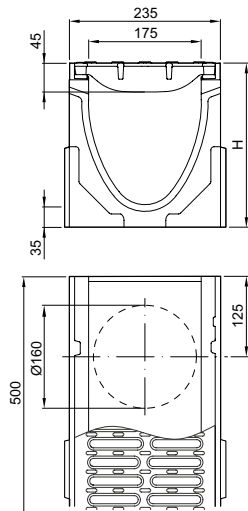

		250	0.1	41,5	18	11622	347,25	PD
		255	0.1 Q+	41,8	18	132622	347,25	PD
500	235	275	5.1	42,9	18	11632	347,25	PD
		300	10.1	44,5	18	11642	347,25	PD
		350	20.1	48,7	6	11652	347,25	PD

Mit LLD-Rohranschluss DN/OD 160

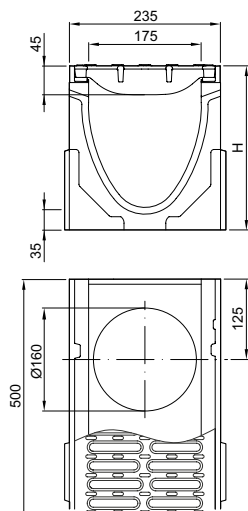

		255	0.2	38,5	18	11623	364,75	PD
		255	0.2 Q+	38,8	18	132623	364,75	PD
500	235	280	5.2	40,5	18	11633	364,75	PD
		305	10.2	46,0	18	11643	364,75	PD
		355	20.2	46,5	6	11653	364,75	PD

Abmessungen			Typ	Gewicht	VPE	Artikel-Nr.	Preis/Stk.	RG
Länge	Breite	Höhe Anfang/Ende						
[mm]	[mm]	[mm]		[kg]	[Stk]		[EUR]	

Mit eingegossenem PE-HD Rohrstutzen DN/OD 160

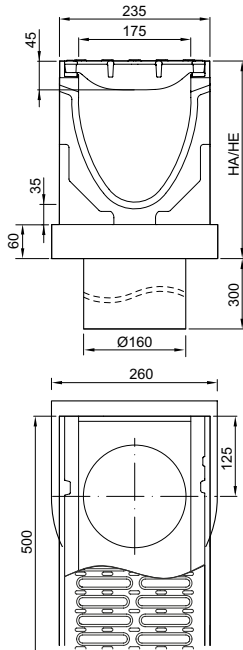

			255/315	0.3	44,5	3	130415	637,00	PD
			280/340	5.3	47,2	3	130416	637,00	PD
500	235		305/365	10.3	48,9	3	130417	637,00	PD
			355/415	20.3	52,6	3	130418	637,00	PD

Rinnenkörper mit Sohlgefälle, 1000 mm

- Zur Verlegung mit integriertem Sohlgefälle 0,5 %
- Typ 1-10 für bis zu 10 m Stranglänge
- Jeder Typ direkt an Einlaufkasten anschließbar
- Kombinationsmöglichkeiten für den Rinnenkörper:
 - Typ 5 – 5.0 – 5.0.2 – 5.1 – 5.2
 - Typ 10 – 10.0 – 10.0.2 – 10.1 – 10.2



Abmessungen			Typ	Gewicht	VPE	Artikel-Nr.	Preis/Stk.	RG
Länge	Breite	Höhe Anfang/Ende						
[mm]	[mm]	[mm]		[kg]	[Stk]		[EUR]	

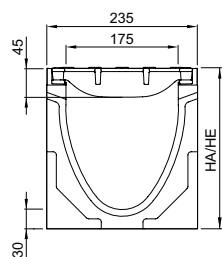

			250/255	1	68,4	9	11661	553,00	PD
			255/260	2	68,9	9	11662	553,00	PD
			260/265	3	70,0	9	11663	553,00	PD
			265/270	4	70,1	9	11664	553,00	PD
			270/275	5	70,4	9	11665	553,00	PD
			275/280	6	71,2	9	11666	553,00	PD
			280/285	7	72,1	9	11667	553,00	PD
			285/290	8	72,3	9	11668	553,00	PD
			290/295	9	72,8	9	11669	553,00	PD
			295/300	10	73,9	9	11670	553,00	PD

Einlaufkästen, 500 mm

- Wahlweise mit Lippenlabyrinthdichtung (LLD) aus NBR oder eingegossenem PE-HD Rohrstützen für horizontalen, flüssigkeitsdichten Rohranschluss
- Die Ausführung mit eingegossenem PE-HD Rohrstützen SDR 17,6 ist speziell für die Verwendung nach abZ geeignet
- Mit ausschneidbarer Anschlusschablone für alle Bauhöhen 0.0 bis 20.0 und Flachrinnen
- Mit Schlammeimer Stahl verzinkt



4

Abmessungen			Rohranschluss		VPE	Artikel-Nr.	Preis/Stk.	RG
Länge	Breite	Höhe	DN/OD	Gewicht				
[mm]	[mm]	[mm]	[mm]	[kg]	[Stk]	[EUR]		

Mit LLD-Rohranschluss

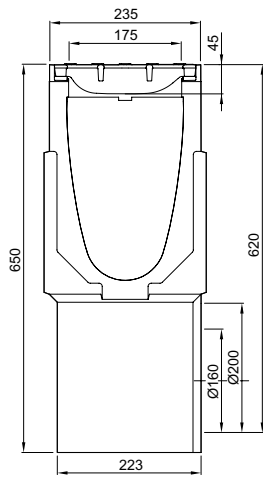

				160	62,9	6	11655	786,00	PD
500	235	650		200	62,2	6	11657	786,00	PD

Mit LLD-Rohranschluss Q⁺

				160	63,2	6	132655	786,00	PD
500	235	650		200	62,5	6	132657	786,00	PD

Mit eingegossenem PE-HD Rohrstützen

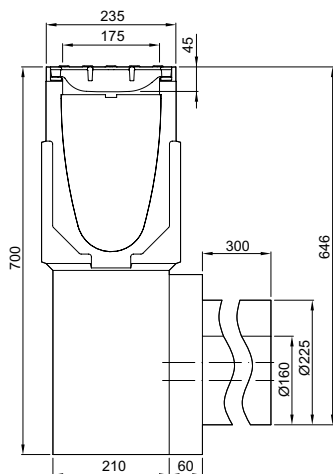

				160	85,8	4	130248	1.063,00	PD
500	235	700		225	85,8	4	130249	1.089,00	PD

Rinnenkörper mit Sicherheitsstopfen, 560/580 mm

- Ausführung mit senkrechtem Rohranschluss mit eingegossenem PE-HD Rohrstopfen SDR 17,6
- Mit Sicherheitsstopfen als Absperrerelement mit DIBt-Zulassung
- Anschlussvarianten einseitig außen bündig rechts/links oder beidseitig außen bündig
- Lieferzeit auf Anfrage
- Bedienwerkzeug (10670) separat als Zubehör bestellen
- Anschluss für Rinnen Typ 10 / 10.0



Abmessungen			Gewicht	VPE	Artikel-Nr.	Preis/Stk.	RG
Länge	Breite	Höhe					
[mm]	[mm]	[mm]	[kg]	[Stk]		[EUR]	

RK, einseitig rechts bündig und mit eingegossenem PE-HD Rohrstopfen DN/OD160

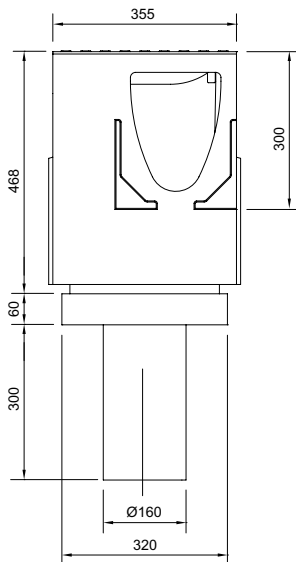

560	355	530	114,0	3	132519	2.188,00	PD
-----	-----	-----	-------	---	--------	----------	----

RK, einseitig links bündig und mit eingegossenem PE-HD Rohrstopfen DN/OD160

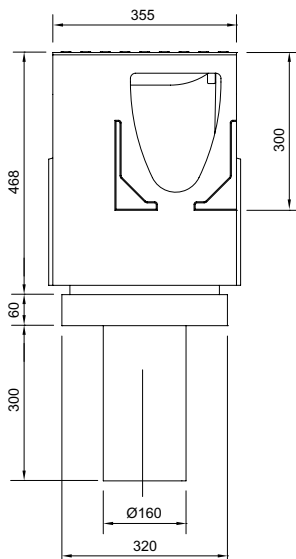

560	355	530	114,2	3	132520	2.188,00	PD
-----	-----	-----	-------	---	--------	----------	----

PowerDrain V 175/200 P

Rinnenkörper, Einlaufkästen und Zubehör

Abmessungen			Gewicht	VPE	Artikel-Nr.	Preis/Stk.	RG
Länge	Breite	Höhe					
[mm]	[mm]	[mm]	[kg]	[Stk]		[EUR]	

RK, beidseitig bündig und mit eingegossenem PE-HD Rohrstopfen DN/OD160

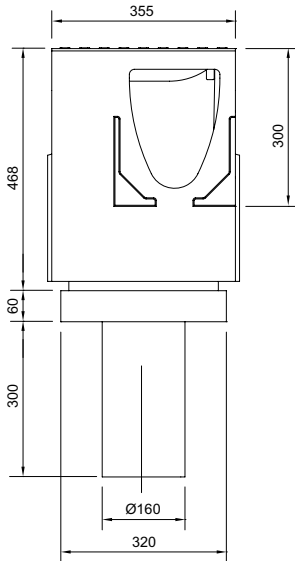

580	355	530	118,6	3	132521	2.188,00	PD
-----	-----	-----	-------	---	--------	----------	----

4

Flachrinnen ohne Sohlengefälle, 1000 mm

- Wahlweise mit oder ohne senkrechten, flüssigkeitsdichten Rohranschluss
- Bei der Ausführung mit senkrechtem, flüssigkeitsdichtem Rohranschluss wahlweise mit Lippenlabyrinthdichtung (LLD) aus NBR oder eingegossenem PE-HD Rohrstopfen SDR 17,6 speziell für die Verwendung gemäß abZ
- Kombinationsmöglichkeit für den Rinnenkörper (Beispiel):
 - Typ 0.0 - 0.0.2 - 0.0.3 - 0.1 - 0.2 - 0.3



	Abmessungen			Rohranschluss	Gewicht	VPE	Artikel-Nr.	Preis/Stk.	RG
	Länge	Breite	Höhe	DN/OD					
			Anfang/Ende	[mm]					
[mm]	[mm]	[mm]	[mm]	[kg]	[Stk]	[EUR]			
	1000	235	120	-	51,8	12	11625	553,00	PD









Mit LLD-Rohranschluss DN/OD 110 oder 160









	1000	235	120	110	51,1	12	11627	572,00	PD
	1000	235	120	160	51,5	12	11626	572,00	PD

Mit eingegossenem PE-HD Rohrstopfen DN/OD 110 oder 160

	1000	235	120/180	110	55,1	4	130478	822,00	PD
	1000	235	120/180	160	57,8	4	130479	847,00	PD

Zubehör

	Beschreibung	Passend für	Gewicht	VPE	Artikel-Nr.	Preis/Stk.	RG
			[kg]	[Stk]		[EUR]	
	Kombistirnwand ■ Für Rinnenanfang und -ende ■ Aus Polymerbeton ■ Mit Kantenschutz schwarz, KTL-beschichtet ■ Baulänge 20 mm	■ V 175/200 P 0.-20.	3,5	6	11639	49,50	PD
	Stirnwand für Rinnenende (LLD) ■ Aus Polymerbeton ■ Mit integrierter Lippenlabyrinthdichtung (LLD) DN/OD 160 für horizontalen, flüssigkeitsdichten Rohranschluss ■ Mit Kantenschutz Gusseisen EN-GJS, KTL-beschichtet ■ Baulänge 40 mm	■ V 175/200 P 0. ■ V 175/200 P 5. ■ V 175/200 P 10. ■ V 175/200 P 20.	3,5 4,5 4,3 5,6	6 6 6 6	11645 11646 11647 11648	105,00 105,00 105,00 105,00	PD PD PD PD
	Adapter für Fließrichtungswechsel ■ Aus Polymerbeton ■ Mit Kantenschutz schwarz, KTL-beschichtet ■ Baulänge: 40 mm	■ V 175/200 P 0. ■ V 175/200 P 5. ■ V 175/200 P 10. ■ V 175/200 P 20.	2,5 2,6 2,8 3,0	6 6 6 6	11673 11674 11675 11676	81,25 81,25 81,25 81,25	PD PD PD PD
	Übergangsstück ■ Zur Überbrückung von Höhen-differenzen, bei Verlegung im Stufengefälle ■ Aus Polymerbeton	■ Sohlensprung 25 mm ■ Sohlensprung 50 mm	0,2 0,6	10 10	11671 11672	36,00 37,25	PD PD
	Stirnwand für Rinnenende (PE-HD Rohrstützen) ■ Aus Polymerbeton ■ Mit eingegossenem PE-HD Rohrstützen (SDR 17,6) DN/OD 160 für horizontalen, flüssigkeitsdichten Rohranschluss speziell für die Verwendung nach abZ geeignet ■ Mit Kantenschutz Gusseisen EN-GJS, KTL-beschichtet ■ Baulänge 100 mm	■ V 175/200 P 10. ■ V 175/200 P 20.	9,3 10,6	4 10	130453 130454	382,25 382,25	PD PD
	Kombistirnwand (Flachrinne) ■ Für Rinnenanfang und -ende ■ Aus Polymerbeton ■ Mit Kantenschutz schwarz, KTL-beschichtet ■ Baulänge 20 mm	■ Flachrinnen V 175 P	1,5	6	11635	49,50	PD
	Stirnwand mit Stützen (Flachrinne) ■ Für Rinnenende ■ Stahl verzinkt, KTL-beschichtet ■ DN/OD 75 ■ Baulänge: 40 mm	■ Flachrinnen V 175 P	0,4	24	11637	105,00	PD
Materialübergreifendes Zubehör							
	Zwischenelement (Edelstahl) ■ Edelstahl ■ Mit Pressdichtungsflansch zum Anschluss von Dichtungsbahnen ■ Mit Sickeröffnungen ■ DN/OD 110	■ Rinnenkörper mit senkrechtem Abgang DN/OD 110	5,0	30	01043	931,00	SZ

	Beschreibung	Passend für	Gewicht VPE		Artikel-Nr.	Preis/Stk. RG	
			[kg]	[Stk]		[EUR]	
	Zwischenelement (Gusseisen) <ul style="list-style-type: none"> ■ Gusseisen EN-GJS ■ Mit Pressdichtungsflansch zum Anschluss von Dichtungsbahnen ■ Mit Sickeröffnungen 	<ul style="list-style-type: none"> ■ Rinnenkörper mit senkrechtem Abgang DN/OD 110 	13,1	40	7034.10.12	465,00	SZ
	Zwischenelement (Gusseisen) <ul style="list-style-type: none"> ■ Gusseisen EN-GJS ■ Mit Pressdichtungsflansch zum Anschluss von Dichtungsbahnen ■ Mit Sickeröffnungen 	<ul style="list-style-type: none"> ■ Rinnenkörper mit senkrechtem Abgang DN/OD 160 	14,4	40	7036.10.12	520,00	SZ
	Brandschutz-Einsatz <ul style="list-style-type: none"> ■ Hinweis: <ul style="list-style-type: none"> □ Der Abflusswert wird durch Einsatz reduziert □ Bei Kernlochbohrung muss Fit-in mit eingebaut werden ■ aBG: Z-19.53-2439 ■ abZ: Z-19.17-2430 	<ul style="list-style-type: none"> ■ Zwischenelement (Gusseisen) <ul style="list-style-type: none"> □ Art. 7034.10.12 	0,5	5	7034.20.02	137,25	SZ
	Dichtstoff Eurolastic TC 30 S <ul style="list-style-type: none"> ■ Zum dauerelastischen Abdichten des Sicherheitsfalzes (SF) ■ Polysulfid, zwei Komponenten ■ 450 ml Kartusche ■ Verbrauchsangaben auf Seite 492 	<ul style="list-style-type: none"> ■ Rinnensystem Multiline ■ Rinnensystem PowerDrain ■ Rinnensystem Monoblock 	1,0	25	10681	65,00	SZ
	Primer <ul style="list-style-type: none"> ■ Geprüft im System mit Eurolastic TC 30 G und Eurolastic TC 30 S. ■ 1 Liter Gebinde ■ Verbrauchsangaben auf Seite 492 	<ul style="list-style-type: none"> ■ Rinnensystem Multiline ■ Rinnensystem PowerDrain ■ Rinnensystem Monoblock 	1,1	4	10682	129,75	SZ
	Verarbeitungsset <ul style="list-style-type: none"> ■ 3-teilig, bestehend aus Industripistole, Mischständer und Kartuschenrührer ■ Wiederverwendbar 	<ul style="list-style-type: none"> ■ In Kombination mit Dichtstoff und Primer zum dauerelastischen Abdichten des Sicherheitsfalzes (SF) 	3,5	5	01376	626,00	SZ
	Polyesterklebmasse <ul style="list-style-type: none"> ■ Für bauseitiges Verkleben ■ 0,5 kg Gebinde 	<ul style="list-style-type: none"> ■ Zum Verkleben von Polymerbeton- und NEXITE®-Fertigteilen 	0,9	10	02163	47,25	SZ
	Bedienwerkzeug <ul style="list-style-type: none"> ■ Zum Öffnen und Verschließen der Sicherheitsstopfen ■ Aus Edelstahl 	<ul style="list-style-type: none"> ■ Rinnenkörper mit Sicherheitsstopfen ■ Punktablauf mit Sicherheitsstopfen ■ Trennablauf Kurzform 	1,0	5	10670	157,75	SZ
Zubehör für Roste							
	Rosthaken <ul style="list-style-type: none"> ■ Zum Ausheben der Abdeckroste ■ Stahl verzinkt 	<ul style="list-style-type: none"> ■ Abdeckroste 	0,3	10	3000679	29,25	SZ

Ausführung: Kantenschutz Gusseisen

ACO Produktvorteile

■ **Mit allgemeiner bauaufsichtlicher Zulassung (abZ) Z-74.4-78 für die Verwendung in LAU-Anlagen**

- Mit selbsthemmender Sicherheitsarretierung Powerlock
- Mit ACO DRAIN® Sicherheitsfalz (SF)
- Mit V-Querschnitt
- Mit austauschbarer integrierter Dämpfung
- Rinnenkörper aus Polymerbeton

- Rinnensystem gemäß DIN EN 1433 / DIN 19580
- Nennweite 275 mm
- Klassen A 15 – F 900¹⁾
- Mit Kantenschutz 8 mm aus Gusseisen EN-GJS, KTL-beschichtet
- Mit Stegrost aus Gusseisen EN-GJS, KTL-beschichtet
- Einlaufquerschnitt: 1106 cm²/m
- Schlitzweite 20 mm
- Für Rohranschlüsse in LAU-Anlagen ist gemäß abZ ausschließlich die Ausführung mit eingegossenem Rohrstutzen zulässig
- Für die Ausführung mit eingegossenem PE-HD Rohrstutzen gilt Lieferzeit auf Anfrage
- Optional: Ausführung mit eingegossenem PP-Rohrstutzen

Rinnenkörper ohne Sohlengefälle, 1000 mm

- Wahlweise mit oder ohne senkrechten, flüssigkeitsdichten Rohranschluss
- Bei der Ausführung mit senkrechtem, flüssigkeitsdichtem Rohranschluss wahlweise mit Lippenlabyrinthdichtung (LLD) aus NBR oder eingegossenem PE-HD Rohrstutzen SDR 17,6 speziell für die Verwendung gemäß abZ
- Kombinationsmöglichkeit für den Rinnenkörper (Beispiel):
 - Typ 0.0 - 0.0.2 - 0.0.3 - 0.1 - 0.2 - 0.3



Abmessungen			Typ	Gewicht	VPE	Artikel-Nr.	Preis/Stk.	RG
Länge	Breite	Höhe Anfang/Ende						
[mm]	[mm]	[mm]		[kg]	[Stk]		[EUR]	
1000	355	350	0.0	130,4	4	11680	983,00	PD
		375	5.0	134,4	4	11690	983,00	PD
		400	10.0	145,5	4	11700	983,00	PD
		450	20.0	147,0	4	11710	983,00	PD

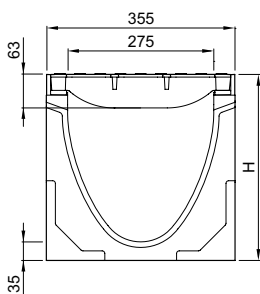

¹⁾ Ausnahme: Querentwässerung bei stark befahrenen Straßen.
Für diesen Einsatz empfehlen wir
ACO DRAIN® Monoblock RD 100/200 V.

Abmessungen			Typ	Gewicht	VPE	Artikel-Nr.	Preis/Stk.	RG
Länge	Breite	Höhe Anfang/Ende						
[mm]	[mm]	[mm]		[kg]	[Stk]		[EUR]	

Mit LLD-Rohranschluss DN/OD 200

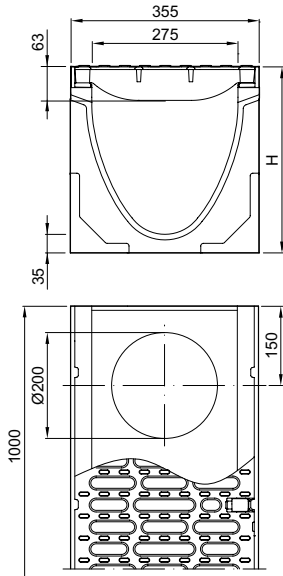

		350	0.0.2	128,0	4	11681	1.027,00	PD
		375	5.0.2	132,2	4	11691	1.027,00	PD
1000	355	400	10.0.2	143,3	4	11701	1.027,00	PD
		450	20.0.2	144,8	4	11711	1.027,00	PD

Mit eingegossenem PE-HD Rohrstutzen DN/OD 225

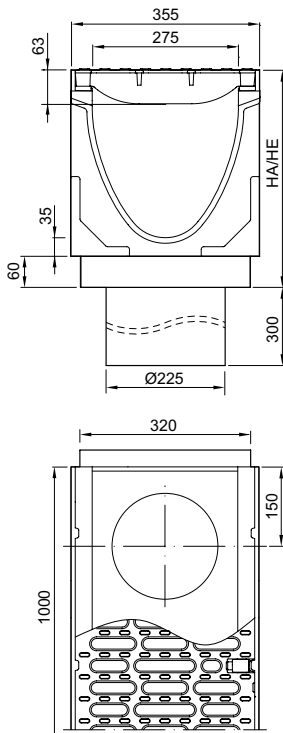

		350/410	0.0.3	141,2	2	130403	1.325,00	PD
		375/435	5.0.3	144,8	2	130404	1.325,00	PD
1000	355	400/460	10.0.3	153,3	2	130405	1.325,00	PD
		450/510	20.0.3	158,6	2	130406	1.325,00	PD

Rinnenkörper ohne Sohlgefälle, 500 mm

- Wahlweise mit ausschlagbarer Vorformung oder senkrechtem, flüssigkeitsdichtem Rohranschluss
- Bei der Ausführung mit senkrechtem, flüssigkeitsdichtem Rohranschluss wahlweise mit Lippenlabyrinthdichtung (LLD) aus NBR oder eingegossenem PE-HD Rohrstutzen SDR 17,6 speziell für die Verwendung gemäß abZ
- Mit seitlichen Vorformungen für Eck-, T- und Kreuzverbindungen
- *) Rinnenkörper mit LLD-Rohranschluss haben eine 5 mm größere Bodensärke als die anschließbaren Rinnenkörper
 Beispiel: Typ 5.0.2 passt zu Typ 5, 5.0, 5.1, 5.2



Abmessungen			Typ	Gewicht	VPE	Artikel-Nr.	Preis/Stk.	RG
Länge	Breite	Höhe						
[mm]	[mm]	Anfang/Ende [mm]		[kg]	[Stk]		[EUR]	

Mit ausschlagbarer Vorformung DN/OD 200

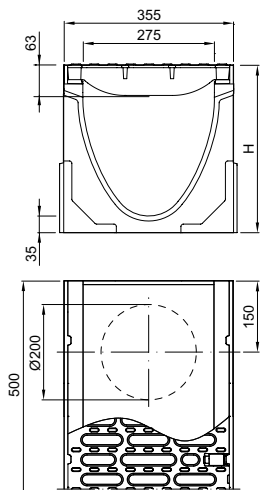

500	355	350	0.1	70,6	8	11682	625,00	PD
		375	5.1	77,6	8	11692	625,00	PD
		400	10.1	80,1	4	11702	625,00	PD
		450	20.1	85,8	4	11712	625,00	PD

Mit LLD-Rohranschluss DN/OD 200

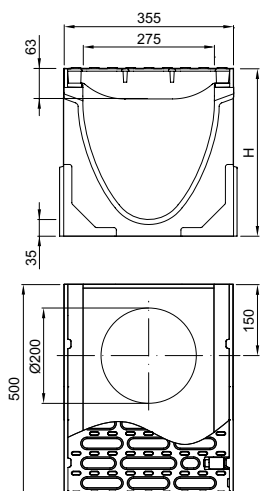

500	355	350	0.2	68,3	8	11683	657,00	PD
		375	5.2	74,0	4	11693	657,00	PD
		400	10.2	80,0	4	11703	657,00	PD
		450	20.2	81,5	8	11713	657,00	PD

Abmessungen			Typ	Gewicht	VPE	Artikel-Nr.	Preis/Stk.	RG
Länge	Breite	Höhe Anfang/Ende						
[mm]	[mm]	[mm]		[kg]	[Stk]		[EUR]	

Mit eingegossenem PE-HD Rohrstutzen DN/OD 225

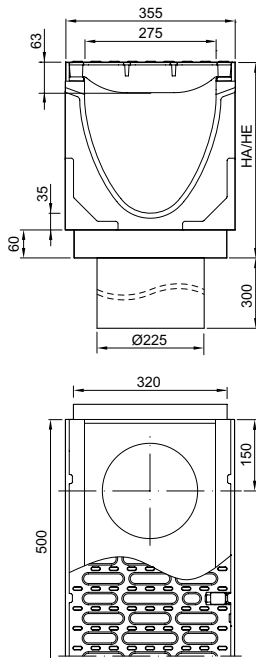

			350/410	0.3	80,7	3	130419	953,00	PD
			375/435	5.3	84,1	3	130420	953,00	PD
500	355		400/460	10.3	84,6	3	130421	953,00	PD
			450/510	20.3	91,2	3	130422	953,00	PD

Rinnenkörper mit Sohlengefälle, 1000 mm

- Zur Verlegung mit integriertem Sohlengefälle 0,5 %
- Typ 1-10 für bis zu 10 m Stranglänge
- Jeder Typ direkt an Einlaufkasten anschließbar
- Kombinationsmöglichkeiten für den Rinnenkörper:
 - Typ 5 – 5.0 – 5.0.2 – 5.1 – 5.2
 - Typ 10 – 10.0 – 10.0.2 – 10.1 – 10.2



Abmessungen			Typ	Gewicht	VPE	Artikel-Nr.	Preis/Stk.	RG
Länge	Breite	Höhe Anfang/Ende						
[mm]	[mm]	[mm]		[kg]	[Stk]		[EUR]	

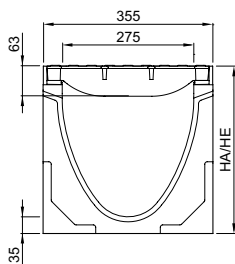

			350/355	1	135,0	4	11721	983,00	PD
			355/360	2	136,0	4	11722	983,00	PD
			360/365	3	138,5	4	11723	983,00	PD
			365/370	4	139,5	4	11724	983,00	PD
			370/375	5	135,0	4	11725	983,00	PD
1000	355		375/380	6	135,3	4	11726	983,00	PD
			380/385	7	136,0	4	11727	983,00	PD
			385/390	8	137,0	4	11728	983,00	PD
			390/395	9	137,8	4	11729	983,00	PD
			395/400	10	140,0	4	11730	983,00	PD

Einlaufkästen, 500 mm

- Wahlweise mit Lippenlabyrinthdichtung (LLD) aus NBR oder eingegossenem PE-HD Rohrstutzen für horizontalen, flüssigkeitsdichten Rohranschluss
- Die Ausführung mit eingegossenem PE-HD Rohrstutzen SDR 17,6 ist speziell für die Verwendung nach abZ geeignet
- Mit ausschneidbarer Anschlusschablone für alle Bauhöhen 0.0 bis 20.0 und Flachrinnen
- Mit Schlammeimer Stahl verzinkt



4

Abmessungen			Rohranschluss		VPE	Artikel-Nr.	Preis/Stk.	RG
Länge	Breite	Höhe	DN/OD	Gewicht				
[mm]	[mm]	Anfang/Ende [mm]	[mm]	[kg]	[Stk]	[EUR]		

Mit LLD-Rohranschluss DN/OD 160 oder 200

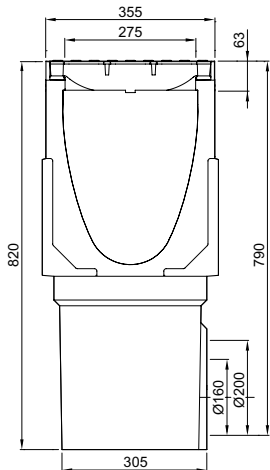

				160	107,0	4	11715	1.179,00	PD
500	355	820		200	106,0	4	11717	1.179,00	PD

Mit eingegossenem PE-HD Rohrstutzen DN/OD 225

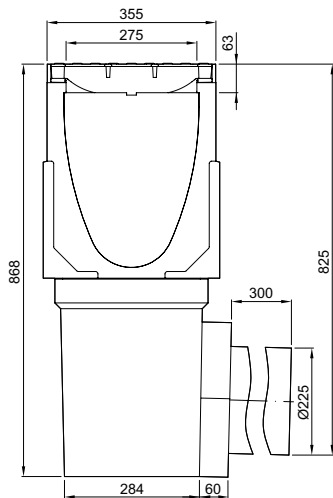

500	355	868	225	132,0	2	130250	1.485,00	PD
-----	-----	-----	-----	-------	---	--------	----------	----

Rinnenkörper mit Sicherheitsstopfen, 500 mm

- Ausführung mit senkrechtem Rohranschluss mit eingegossenem PE-HD Rohrstutzen SDR 17,6
- Mit Sicherheitsstopfen als Absperrelement mit DIBt-Zulassung
- Lieferzeit auf Anfrage
- Bedienwerkzeug (10670) separat als Zubehör bestellen
- Anschluss für alle Rinnentypen



4

	Abmessungen			Gewicht [kg]	VPE [Stk]	Artikel-Nr.	Preis/Stk.	RG
	Länge	Breite	Höhe					
	[mm]	[mm]	[mm]					
	500	355	530	95,5	3	132523	2.211,00	PD

Flachrinnen ohne Sohlgefälle, 1000 mm

- Wahlweise mit oder ohne senkrechten, flüssigkeitsdichten Rohranschluss
- Bei der Ausführung mit senkrechtem, flüssigkeitsdichtem Rohranschluss wahlweise mit Lippenlabyrinthdichtung (LLD) aus NBR oder eingegossenem PE-HD Rohrstutzen SDR 17,6 speziell für die Verwendung gemäß abZ
- Kombinationsmöglichkeit für den Rinnenkörper (Beispiel):
 - Typ 0.0 - 0.0.2 - 0.0.3 - 0.1 - 0.2 - 0.3



Abmessungen			Rohranschluss	Gewicht	VPE	Artikel-Nr.	Preis/Stk.	RG	
Länge	Breite	Höhe Anfang/Ende	DN/OD						
[mm]	[mm]	[mm]	[mm]	[kg]	[Stk]		[EUR]		
	1000	355	130	-	85,6	10	11685	983,00	PD



Mit LLD-Rohranschluss DN/OD 110 oder 200

	1000	355	130	110	83,1	16	11687	1.027,00	PD
	1000	355	130	200	83,4	16	11686	1.027,00	PD

Mit eingegossenem PE-HD Rohrstutzen DN/OD 110 oder 160

	1000	355	130/190	110	93,4	4	130480	1.279,00	PD
	1000	355	130/190	160	93,4	4	130481	1.305,00	PD

Zubehör

	Beschreibung	Passend für	Gewicht	VPE	Artikel-Nr.	Preis/Stk.	RG
			[kg]	[Stk]		[EUR]	
	Kombistirnwand ■ Für Rinnenanfang und -ende ■ Aus Polymerbeton ■ Mit Kantenschutz schwarz, KTL-beschichtet ■ Baulänge 20 mm	■ V 275/300 P 0. - 20.	7,7	6	11699	83,25	PD
	Stirnwand für Rinnenende (LLD) ■ Aus Polymerbeton ■ Mit integrierter Lippenlabyrinthdichtung (LLD) DN/OD 200 für horizontalen, flüssigkeitsdichten Rohranschluss ■ Mit Kantenschutz Gusseisen EN-GJS, KTL-beschichtet ■ Baulänge 40 mm	■ V 275/300 P 0. ■ V 275/300 P 5. ■ V 275/300 P 10. ■ V 275/300 P 20.	8,9 10,0 10,7 12,4	6 6 6 6	11705 11706 11707 11708	150,75 150,75 150,75 150,75	PD PD PD PD
	Adapter für Fließrichtungswechsel ■ Aus Polymerbeton ■ Mit Kantenschutz schwarz, KTL-beschichtet ■ Baulänge: 40 mm	■ V 275/300 P 0. ■ V 275/300 P 5. ■ V 275/300 P 10. ■ V 275/300 P 20.	6,4 6,4 6,6 7,1	6 6 6 6	11733 11734 11735 11736	100,75 100,75 100,75 100,75	PD PD PD PD
	Übergangsstück ■ Zur Überbrückung von Höhendifferenzen, bei Verlegung im Stufengefälle ■ Aus Polymerbeton	■ Sohlensprung 25 mm ■ Sohlensprung 50 mm	0,2 0,8	6 6	11731 11732	50,00 50,00	PD PD
	Stirnwand für Rinnenende (PE-HD Rohrstutzen) ■ Aus Polymerbeton ■ Mit eingegossenem PE-HD Rohrstutzen (SDR 17,6) DN/OD 225 für horizontalen, flüssigkeitsdichten Rohranschluss speziell für die Verwendung nach abZ geeignet ■ Mit Kantenschutz Gusseisen EN-GJS, KTL-beschichtet ■ Baulänge 100 mm	■ V 275/300 P 10. ■ V 275/300 P 20.	15,7 17,4	8 8	130455 130456	453,75 453,75	PD PD
	Kombistirnwand (Flachrinne) ■ Für Rinnenanfang und -ende ■ Aus Polymerbeton ■ Mit Kantenschutz schwarz, KTL-beschichtet ■ Baulänge 20 mm	■ Flachrinnen V 275 P	2,1	6	11695	82,25	PD
	Stirnwand mit Stutzen (Flachrinne) ■ Für Rinnenende ■ Stahl verzinkt, KTL-beschichtet ■ DN/OD 75 ■ Baulänge: 40 mm	■ Flachrinnen V 275 P	0,9	5	11697	105,00	PD

	Beschreibung	Passend für	Gewicht		VPE	Artikel-Nr.	Preis/Stk.		RG
			[kg]	[Stk]			[EUR]		
Materialübergreifendes Zubehör									
	<p>Zwischenelement (Edelstahl)</p> <ul style="list-style-type: none"> ■ Edelstahl ■ Mit Pressdichtungsflansch zum Anschluss von Dichtungsbahnen ■ Mit Sickeröffnungen ■ DN/OD 110 	<ul style="list-style-type: none"> ■ Rinnenkörper mit senkrechtem Abgang DN/OD 110 	5,0	30		01043	931,00	SZ	
	<p>Zwischenelement (Gusseisen)</p> <ul style="list-style-type: none"> ■ Gusseisen EN-GJS ■ Mit Pressdichtungsflansch zum Anschluss von Dichtungsbahnen ■ Mit Sickeröffnungen 	<ul style="list-style-type: none"> ■ Rinnenkörper mit senkrechtem Abgang DN/OD 110 	13,1	40		7034.10.12	465,00	SZ	
	<p>Zwischenelement (Gusseisen)</p> <ul style="list-style-type: none"> ■ Gusseisen EN-GJS ■ Mit Pressdichtungsflansch zum Anschluss von Dichtungsbahnen ■ Mit Sickeröffnungen 	<ul style="list-style-type: none"> ■ Rinnenkörper mit senkrechtem Abgang DN/OD 160 	14,4	40		7036.10.12	520,00	SZ	
	<p>Brandschutz-Einsatz</p> <ul style="list-style-type: none"> ■ Hinweis: <ul style="list-style-type: none"> □ Der Abflusswert wird durch Einsatz reduziert □ Bei Kernlochbohrung muss Fit-in mit eingebaut werden ■ aBG: Z-19.53-2439 ■ abZ: Z-19.17-2430 	<ul style="list-style-type: none"> ■ Zwischenelement (Gusseisen) <ul style="list-style-type: none"> □ Art. 7034.10.12 	0,5	5		7034.20.02	137,25	SZ	
	<p>Dichtstoff Eurolastic TC 30 S</p> <ul style="list-style-type: none"> ■ Zum dauerelastischen Abdichten des Sicherheitsfalzes (SF) ■ Polysulfid, zwei Komponenten ■ 450 ml Kartusche ■ Verbrauchsangaben siehe Seite 492 	<ul style="list-style-type: none"> ■ Rinnensystem Multiline ■ Rinnensystem PowerDrain ■ Rinnensystem Monoblock 	1,0	25		10681	65,00	SZ	
	<p>Primer</p> <ul style="list-style-type: none"> ■ Geprüft im System mit Eurolastic TC 30 G und Eurolastic TC 30 S. ■ 1 Liter Gebinde ■ Verbrauchsangaben siehe Seite 492 	<ul style="list-style-type: none"> ■ Rinnensystem Multiline ■ Rinnensystem PowerDrain ■ Rinnensystem Monoblock 	1,1	4		10682	129,75	SZ	
	<p>Verarbeitungsset</p> <ul style="list-style-type: none"> ■ 3-teilig, bestehend aus Industripistole, Mischständer und Kartuschenrührer ■ Wiederverwendbar 	<ul style="list-style-type: none"> ■ In Kombination mit Dichtstoff und Primer zum dauerelastischen Abdichten des Sicherheitsfalzes (SF) 	3,5	5		01376	626,00	SZ	
	<p>Polyesterklebemasse</p> <ul style="list-style-type: none"> ■ Für bauseitiges Verkleben ■ 0,5 kg Gebinde 	<ul style="list-style-type: none"> ■ Zum Verkleben von Polymerbeton- und NEXITE®-Fertigteilen 	0,9	10		02163	47,25	SZ	
	<p>Bedienwerkzeug</p> <ul style="list-style-type: none"> ■ Zum Öffnen und Verschließen der Sicherheitsstopfen ■ Aus Edelstahl 	<ul style="list-style-type: none"> ■ Rinnenkörper mit Sicherheitsstopfen ■ Punktablauf mit Sicherheitsstopfen ■ Trennablauf - Kurzform 	1,0	5		10670	157,75	SZ	

Beschreibung	Passend für	Gewicht		VPE	Artikel-Nr.	Preis/Stk. RG	
		[kg]	[Stk]			[EUR]	
Zubehör für Roste							
 Rosthaken <ul style="list-style-type: none"> ■ Zum Ausheben der Abdeckroste ■ Stahl verzinkt 	■ Abdeckroste	0,3	10		3000679	29,25	SZ



5

Powerblock Schwer[st]lastrinnen

COLLECT:
Sammeln und Aufnehmen



Powerblock – Monolithische Schwer[st]lastrinnen aus Polymerbeton

Produktinformation		320	
Powerblock 200 Seal in (NW 200 mm)	Rinnenkörper und Zubehör	Rinnenkörper ohne Sohlengefälle, 1500 mm	322
		Revisions Elemente	323
		Einlaufkästen	325
		Zubehör	326



Leistungserklärungen gemäß BauPVO
unter: dop.aco.com

ACO Powerblock
Online-Informationen



Powerblock – Entwässerung unter höchster Belastung

Entwässerungssysteme sind neben maximalen Punktlasten extrem hohen dynamischen Kräften ausgesetzt

Deutschlands Güterverkehr steigt stetig. Doch je mehr Transport, desto mehr Umschlag – ob auf Industrieflächen, in Seehäfen oder Containerdepots. Hier sind permanent Schwergewichte von bis zu 100 Tonnen unterwegs und rollen in immer höherer Frequenz über die Flächen, was zur Belastungsprobe für jedes Entwässerungssystem wird. Anfahren, Lenken, Abbremsen – all das wirkt permanent auf die Zargen, Abdeckungen und Flanken der Systeme ein. So wie die horizontalen Schublasten, die zum Beispiel durch Wärmeausdehnungen der angeschlossenen Flächen entstehen. Auch das Wetter mischt mit – vor allem das raue Seeklima in den Häfen.

Sind Entwässerungssysteme im Schwerlastbereich solchen Herausforderungen nicht gewachsen, drohen Materialschäden, hohe Kosten durch Ausfälle, teure und aufwendige Reparaturen. Dies führt zu wirtschaftlichen Schäden durch Störungen im laufenden Betrieb.

Wir haben die Lösung:

Ein neuartiges Rinnensystem, das die positiven Eigenschaften unserer Schwerlastrinnen ACO PowerDrain und ACO Monoblock vereint.

Von allem das Beste. **ACO DRAIN® Powerblock** – speziell für Anwendungen der Klasse F 900 und darüber hinaus. ACO setzt damit neue Maßstäbe im Bereich Schwer[st]last.

Klassen ¹⁾		
■ A 15	■ C 250	■ E 600
■ B 125	■ D 400	■ F 900
gemäß DIN EN 1433		
Nennweiten		
200		
Material		
Polymerbeton mit Gussrost		
Anwendungsbereiche		
<ul style="list-style-type: none"> ■ große versiegelte Flächen ■ Schwerlastflächen ■ Logistikflächen ■ Hafen- und Industrieflächen 		

ACO DRAIN® Powerblock bei maximaler Belastung und höchsten Anforderungen

- bei extrem hohen Punktlasten: dauerhaft sicher in allen Schwerlastanwendungen
- bei hohen dynamischen Kräften: höchste Stabilität durch monolithische Bauweise
- maximale Beständigkeit der Rinnenoberfläche
 - keine Abplatzungen, dank massiver gusseiserner Abdeckung
- großer Einlaufquerschnitt
 - hohe hydraulische Leistungsfähigkeit auch bei Starkregen
- kostengünstiger Einbau
 - wirtschaftlich dank minimal erforderlichem Bettungsbeton und direktem Anarbeiten der Oberflächenbeläge

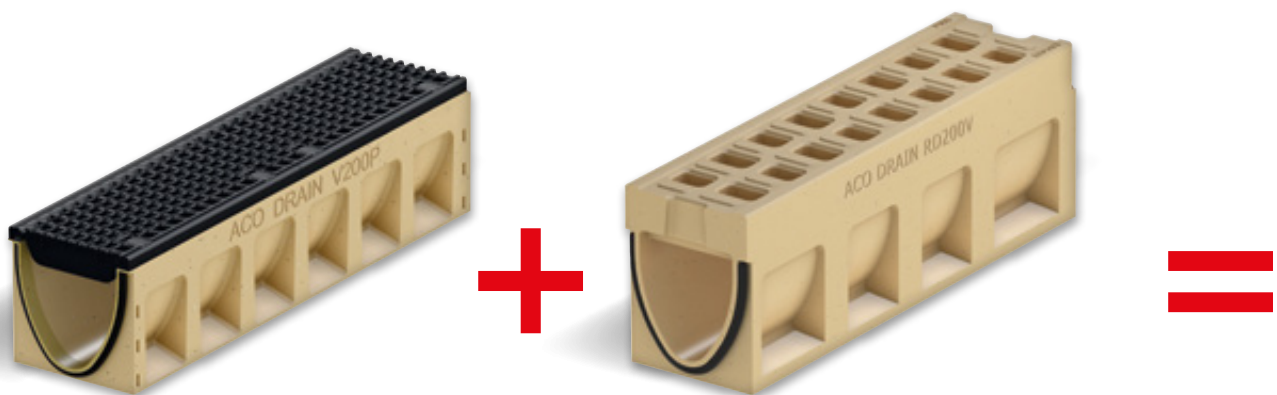

A 15



B 125



C 250



D 400



E 600



F 900

ACO Produktvorteile

- fest eingegossener Gussrost
- Belastung über Klasse F 900 hinaus
- Einbau TYP I, ohne seitliches Fundament
- mit integrierter Dichtung
- großer Einlaufquerschnitt

- Höhe: 365 mm
- Länge: 1500 mm
- Breite: Oben 300 mm
- Breite: Unten 350 mm
- Nennweite: 200 mm
- Einlaufquerschnitt: 900 cm²/m
- Gewicht: 240 kg



■ Die Innovation
in monolithischer Bauweise
mit eingegossenem Gussrost

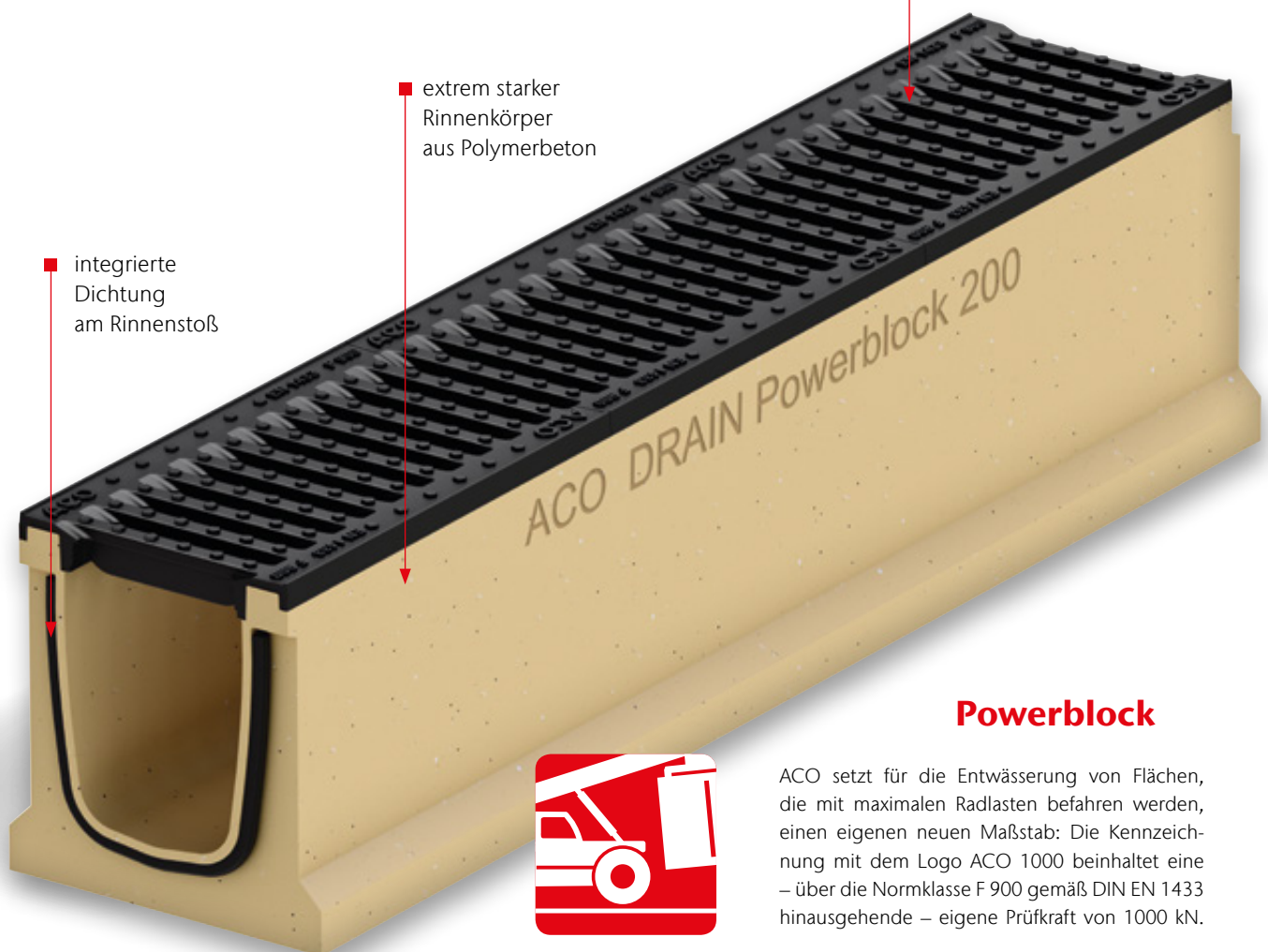

■ extrem starker
Rinnenkörper
aus Polymerbeton

■ integrierte
Dichtung
am Rinnenstoß

Powerblock



ACO 1000

ACO setzt für die Entwässerung von Flächen, die mit maximalen Radlasten befahren werden, einen eigenen neuen Maßstab: Die Kennzeichnung mit dem Logo ACO 1000 beinhaltet eine – über die Normklasse F 900 gemäß DIN EN 1433 hinausgehende – eigene Prüfkraft von 1000 kN.

Rinnenkörper ohne Sohlengefälle, 1500 mm

ACO Produktvorteile

- Fest eingegossener Gussrost
- Belastung über Klasse F 900 hinaus
- Einbau TYP I, ohne seitliches Fundament
- Mit integrierter Dichtung
- Großer Einlaufquerschnitt
- Revisionsöffnung mittig wahlweise mit:
 - 4-fach verschraubtem Gussrost
 - Verriegeltem Gussrost Powerlock

- Bei extrem hohen Punktlasten: dauerhaft sicher in allen Schwerlastanwendungen
- Bei hohen dynamischen Kräften: höchste Stabilität durch monolitische Bauweise
- Maximale Beständigkeit der Rinnenoberfläche
 - Keine Abplatzungen, dank massiver gusseiserner Abdeckung
- Großer Einlaufquerschnitt
 - Hohe hydraulische Leistungsfähigkeit auch bei Starkregen
- Kostengünstiger Einbau
 - Wirtschaftlich dank minimal erforderlichem Bettungsбетон und direktem Anarbeiten der Oberfläche



	Abmessungen			Einlauf-	Typ	Gewicht	VPE	Artikel-Nr.	Preis/Stk.	RG
	Länge	Breite	Höhe	querschnitt						
	[mm]	[mm]	[mm]	[cm ² /m]						
	1500	300	365	900	10.0	240,0	2	3006840	577,00	PB

Revisionselement, 1500 mm mit LLD-Rohranschluss DN/OD 200

ACO Produktvorteile

- Fest eingegossener Gussrost
- Belastung über Klasse F 900 hinaus
- Einbau TYP I, ohne seitliches Fundament
- Mit integrierter Dichtung
- Großer Einlaufquerschnitt
- Revisionsöffnung mittig wahlweise mit:
 - 4-fach verschraubtem Gussrost
 - Verriegeltem Gussrost Powerlock

- Bei extrem hohen Punktlasten: dauerhaft sicher in allen Schwerlastanwendungen
- Bei hohen dynamischen Kräften: höchste Stabilität durch monolitische Bauweise
- Maximale Beständigkeit der Rinnenoberfläche
 - Keine Abplatzungen, dank massiver gusseiserner Abdeckung
- Großer Einlaufquerschnitt
 - Hohe hydraulische Leistungsfähigkeit auch bei Starkregen
- Kostengünstiger Einbau
 - Wirtschaftlich dank minimal erforderlichem Bettungsбетон und direktem Anarbeiten der Oberfläche



5

Abmessungen			Einlaufquerschnitt	Typ	Gewicht	VPE	Artikel-Nr.	Preis/Stk.	RG
Länge	Breite	Höhe							
[mm]	[mm]	[mm]	[cm ² /m]		[kg]	[Stk]		[EUR]	

Mit verschraubtem Gussrost

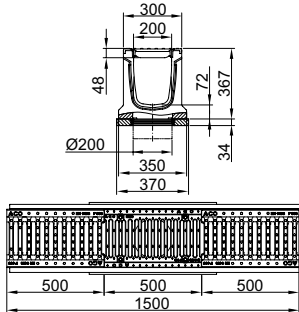

1500	300	400	900	10.0.2	236,0	2	3008653	622,00	PB
------	-----	-----	-----	--------	-------	---	---------	--------	----

Mit verriegeltem Gussrost Powerlock

-	1500	300	400	900	10.0.2	236,0	2	3011048	622,00	PB
---	------	-----	-----	-----	--------	-------	---	---------	--------	----

Revisionselement, 1500 mm mit geschlossenem Boden

ACO Produktvorteile

- Fest eingegossener Gussrost
- Belastung über Klasse F 900 hinaus
- Einbau TYP I, ohne seitliches Fundament
- Mit integrierter Dichtung
- Großer Einlaufquerschnitt
- Revisionsöffnung mittig wahlweise mit:
 - 4-fach verschraubtem Gussrost
 - Verriegeltem Gussrost Powerlock

- Bei extrem hohen Punktlasten: dauerhaft sicher in allen Schwerlastanwendungen
- Bei hohen dynamischen Kräften: höchste Stabilität durch monolitische Bauweise
- Maximale Beständigkeit der Rinnenoberfläche
 - Keine Abplatzungen, dank massiver gusseiserner Abdeckung
- Großer Einlaufquerschnitt
 - Hohe hydraulische Leistungsfähigkeit auch bei Starkregen
- Kostengünstiger Einbau
 - Wirtschaftlich dank minimal erforderlichem Bettungsбетон und direktem Anarbeiten der Oberfläche

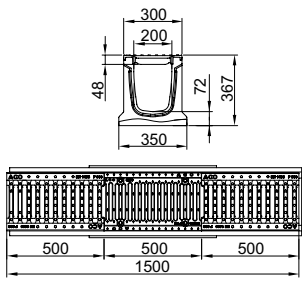

	Abmessungen			Einlauf-	Typ	Gewicht	VPE	Artikel-Nr.	Preis/Stk.	RG
	Länge	Breite	Höhe	querschnitt						
	[mm]	[mm]	[mm]	[cm ² /m]						
Mit verschraubtem Gussrost										
	1500	300	365	900	10.0.1	240,0	2	3008652	622,00	PB
Mit verriegeltem Gussrost Powerlock										
–	1500	300	365	900	10.0.1	240,0	2	3011045	622,00	PB

Einlaufkasten, 1500 mm

ACO Produktvorteile

- Fest eingegossener Gussrost
- Belastung über Klasse F 900 hinaus
- Einbau TYP I, ohne seitliches Fundament
- Mit integrierter Dichtung
- Großer Einlaufquerschnitt
- Revisionsöffnung mittig wahlweise mit:
 - 4-fach verschraubtem Gussrost
 - Verriegeltem Gussrost Powerlock

- Bei extrem hohen Punktlasten: dauerhaft sicher in allen Schwerlastanwendungen
- Bei hohen dynamischen Kräften: höchste Stabilität durch monolitische Bauweise
- Maximale Beständigkeit der Rinnenoberfläche
 - Keine Abplatzungen, dank massiver gusseiserner Abdeckung
- Großer Einlaufquerschnitt
 - Hohe hydraulische Leistungsfähigkeit auch bei Starkregen
- Kostengünstiger Einbau
 - Wirtschaftlich dank minimal erforderlichem Bettungsбетон und direktem Anarbeiten der Oberfläche

5

Einlaufkasten Oberteil

Abmessungen			Einlauf-	Ge-	Artikel-Nr.	Preis/Stk.	RG
Länge	Breite	Höhe	querschnitt	wicht VPE			
[mm]	[mm]	[mm]	[cm ² /m]	[kg] [Stk]	[EUR]		

Mit verschraubtem Gussrost

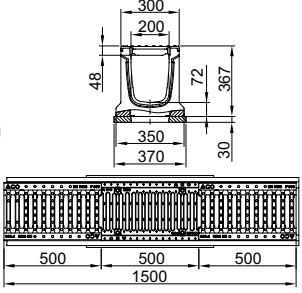
		1500	300	395	900	10,0	234,0	2	3006841	622,00	PB
---	---	------	-----	-----	-----	------	-------	---	---------	--------	----

Mit verriegeltem Gussrost Powerlock

-	-	1500	300	395	900	10,0	234,0	2	3011044	622,00	PB
---	---	------	-----	-----	-----	------	-------	---	---------	--------	----







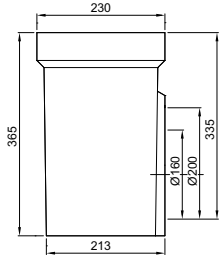

Einlaufkasten Unterteil

Abmessungen			Rohr-	Ge-	Artikel-Nr.	Preis/Stk.	RG
Länge	Breite	Höhe	schluss DN/OD	wicht VPE			
[mm]	[mm]	[mm]	[mm]	[kg] [Stk]	[EUR]		

Unterteil, mit LLD-Rohranschluss DN/OD 160 und 200

		500	230	365	160	26,5	6	10935	120,25	MR
					200	26,5	6	10936	120,25	MR

Zubehör

	Beschreibung	Passend für	Gewicht		VPE	Artikel-Nr.	Preis/Stk.		RG
			[kg]	[Stk]			[EUR]		
	Stirnwand für Rinnenanfang	■ Powerblock	8,3			3006821	57,25		PB
	Stirnwand für Rinnenende	■ Powerblock	10,7			3006822	57,25		PB
Materialübergreifendes Zubehör									
	Schlammeimer für Einlaufkästen ■ Stahl verzinkt	■ Einlaufkastenkombination Monoblock RD 200 V	1,9	20		134092	125,50		MR
	Rohrstutzen ■ PVC ■ DN/OD 160 ■ Länge: 150 mm	■ Rinnenkörper und Einlaufkästen mit Abgang DN/OD 160 ■ Punktablauf	0,5	50		00058	20,25		SZ
	Rohrstutzen ■ PVC ■ DN/OD 200 ■ Länge: 200 mm	■ Rinnenkörper und Einlaufkästen mit Abgang DN/OD 200 ■ Punktablauf	0,6	1		02723	28,75		SZ
	Polyesterklebemasse ■ Für bauseitiges Verkleben ■ 0,5 kg Gebinde	■ Zum Verkleben von Polymerbeton- und NEXITE®-Fertigteilen	0,9	10		02163	47,25		H1
	Geruchsverschluss ■ PVC ■ DN/OD 160	■ Einlaufkästen mit Abgang DN/OD 160 ■ Punktablauf	1,9	5		02638	51,00		SZ
Zubehör für Roste									
	Rosthaken ■ Zum Ausheben der Abdeckroste ■ Zum Öffnen der Verriegelung Powerlock (2 Stück erforderlich) ■ Stahl verzinkt	■ Abdeckroste	0,3	10		3000679	29,25		SZ



6

Qmax – Schwerlast- und Retentionsrinnen

COLLECT:
Sammeln und Aufnehmen

HOLD:
Abhalten und Rückhalten



Qmax Neo – Schwerlastrinnen aus Kunststoff

Produktinformation Qmax Neo		330	
Qmax Neo – Schwerlastrinnen aus Kunststoff	Rinnenkörper, Einlaufschächte und Zubehör	Qmax Neo 300, 1000 mm	335
		Einlauf- und Revisionsschächte für Qmax Neo 150 – 350, LW 400	336
		Zubehör	337

Qmax – Schwerlast- und Retentionsrinnen aus Kunststoff

Produktinformation Qmax		338	
Qmax – Schwerlast- und Retentionsrinnen aus Kunststoff	Rinnenkörper, Einlaufschächte und Zubehör	Qmax 150, 2000 mm	343
		Qmax 225, 2000 mm	344
		Qmax 350, 2000 mm	345
		Retentionsrinne Qmax 550, 2000 mm	346
		Retentionsrinne Qmax 700, 2000 mm	347
		Retentionsrinne Qmax 900, 2000 mm	348
		Einlauf- und Revisionsschächte für Qmax 150 – 900, LW 600	349
		Abdeckungen für Einlauf- und Revisionsschächte LW 600	350
		Zubehör	351



Leistungserklärungen gemäß BauPVO
unter: **dop.aco.com**

ACO Qmax
Online-Informationen



Schwerlastrinne Qmax Neo – die clevere Alternative

ACO DRAIN® Qmax Neo ist eine neue Untergruppe der bestehenden Qmax Familie. Diese effiziente Variante unterscheidet sich in Bezug auf Material (Polypropylen anstelle von Polyethylen) sowie im Herstellungs- und Transportverfahren und bietet ein modulares System im Unterschied zur monolithischen Qmax. Der Hauptanwendung liegt jedoch nach wie vor in Bereichen mit höchster Belastung.

Durch die Kombination der bestehenden Qmax Familie mit Qmax Neo kann das System die hydraulischen Anforderungen auf die effektivste Weise erfüllen, eine sichere und effiziente Entwässerung gewährleisten und ein einheitliches Oberflächenbild schaffen.

Klassen ¹⁾		
■ A 15	■ C 250	■ E 600
■ B 125	■ D 400	■ F 900
gemäß DIN EN 1433		
Nennweiten		
300		
Material		
Kunststoff-Systemelemente aus PP, einem recycelten Kunststoff		
Anwendungsbereiche		
■ große versiegelte Flächen		
■ Schwerlastflächen		
■ Logistikflächen		
■ Hafen- und Industrieflächen		
■ Flugbetriebsflächen		



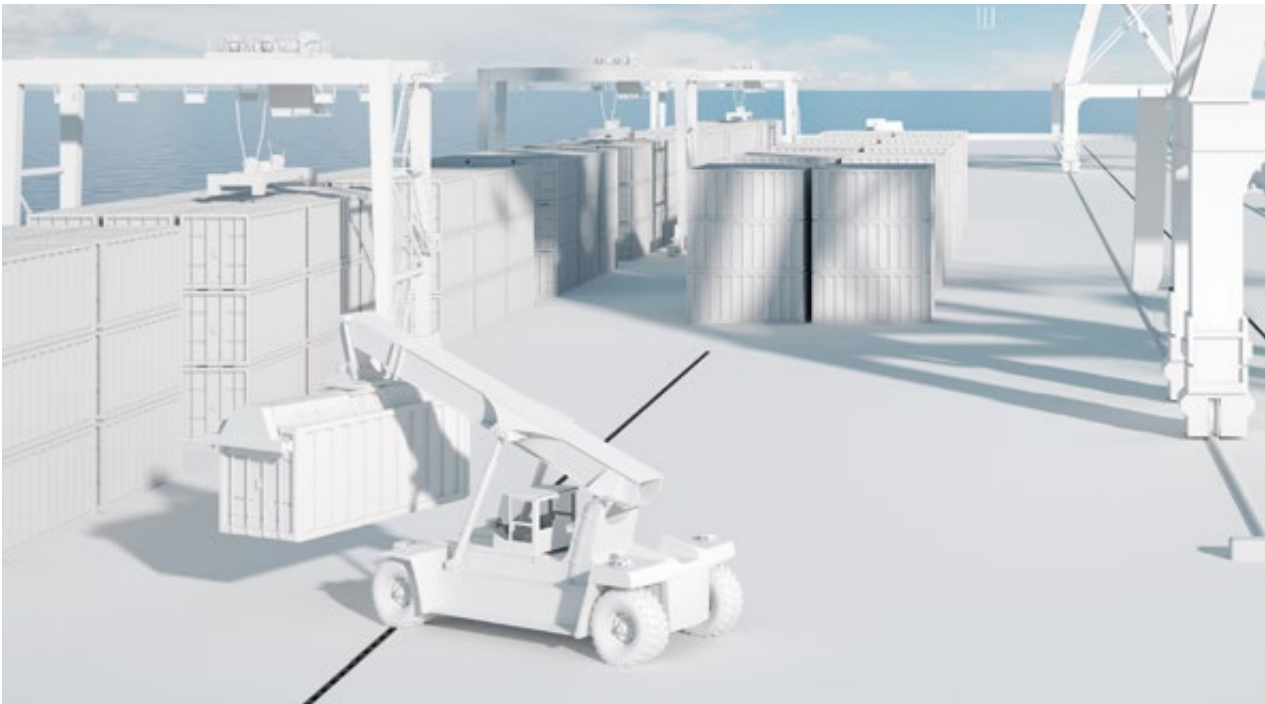

Qmax Neo

geeignet für den Schwerverkehr

robust

- kleine Angriffsfläche durch schmale befahrene Kante in der Oberfläche
- optimierter Bewehrungsverlauf über den Rinnenverlauf hinweg

sicher

- keine losen oder verschraubten Bauteile
- Bauwerksschutz durch integrierte Dichtungen

wirtschaftlich

- leichte 1-Meter-Rinnenelemente für einen effizienten Einbau
- durchgängige bituminöse Oberfläche möglich
- Handling ohne schweres Hebegerät



Qmax Neo Rinnenkörper

Leichtes Produkt aus Polypropylen ermöglicht einfache Handhabung

Gussflansch für eine langlebige Einbindung der Gusszarge in die angrenzenden Beläge

Qmax Neo Zarge (Gusseisen) für Anwendungen bis Klasse F 900

Ultrasteifes Rippendesign sorgt für hohe Festigkeit bei der Installation

Steckbare Muffe/Spitzende Installation für einen einfachen Anschluss

Integrierte Dichtungen für einen dichten Rinnenstrang

Glatte Oberfläche für eine selbstreinigende Wirkung

Verbundwerkstoff für Beständigkeit gegen Chemikalien und Korrosion

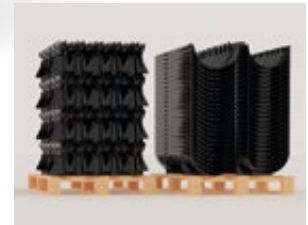

Optional für Großbaustellen: Transportoptimierte Anlieferung und Platzersparnis auf Baustellen

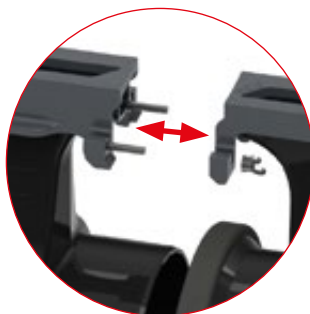

Vereinfachte Ausrichtung durch horizontale und vertikale Führung der Zarge

Die Verschraubung der einzelnen Rinnenelemente miteinander verhindert seitliche sowie horizontale Bewegung der Zarge und sorgt für eine optimale Ausrichtung des später sichtbaren Rinnenstrangs.

Qmax Neo Aufsätze

Gusseisen

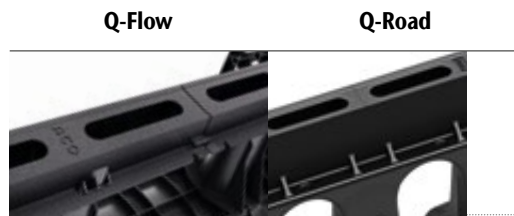

	Q-Flow	Q-Road
Klasse	C 250 bis F 900 ohne KTL-Beschichtung	C 250 bis F 900 ohne KTL-Beschichtung
Oberflächenbelag	Beton, Asphalt bis D 400 möglich	Asphalt
Schutzstreifen	gesondert verfügbar, wiederverwendbar	gesondert verfügbar, wiederverwendbar
verfügbar für	Qmax Neo	Qmax, Qmax Neo
Schlitzweite [mm]	26	28
Einlaufquerschnitt [cm²/m]	187	205

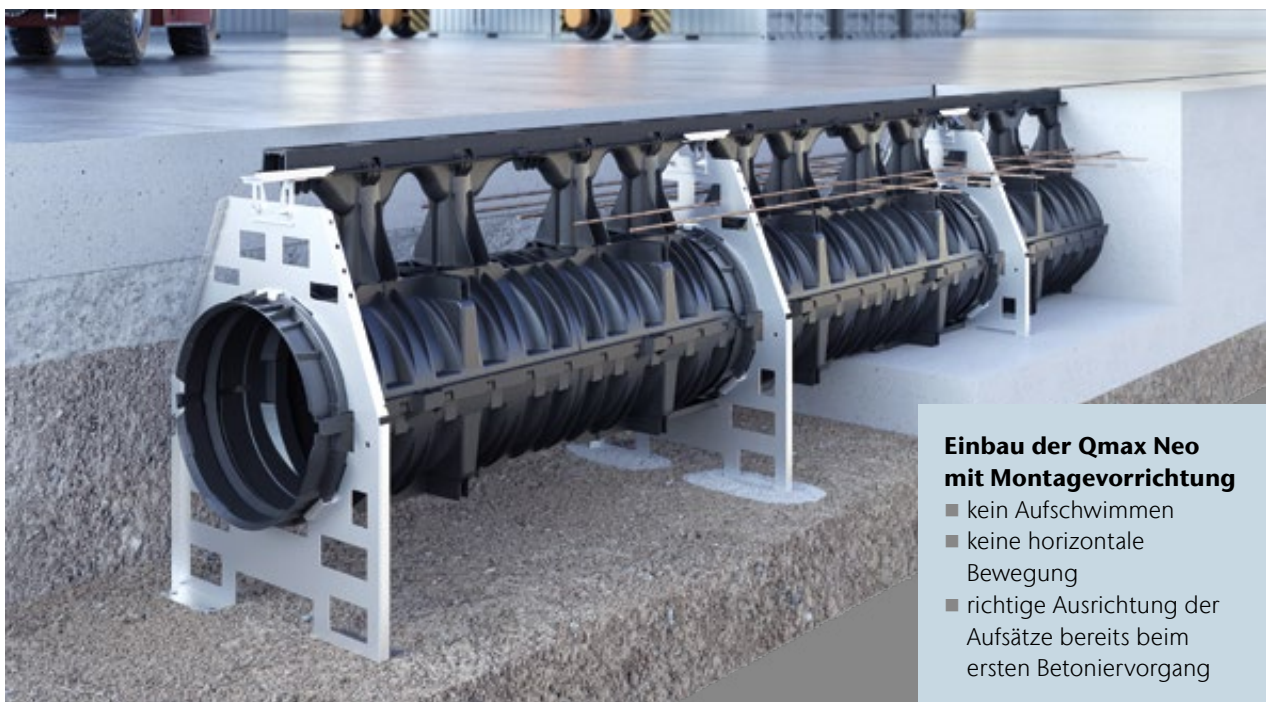

Einbau der Qmax Neo mit Montagevorrichtung

- kein Aufschwimmen
- keine horizontale Bewegung
- richtige Ausrichtung der Aufsätze bereits beim ersten Betoniervorgang

Rinnenkörper aus Kunststoff

ACO Produktvorteile

- Einsetzbar für alle Oberflächenbeläge und Verkehrslasten gemäß DIN EN 1433
 - Höchste Belastung bis F 900
 - Minimale Angriffsfläche durch schmale befahrene Kante in der Oberfläche
 - Mit integrierte Dichtung
 - Leichte Bauteile für einfaches Handling auf der Baustelle ohne schweres Hebegerät
 - Sichere und schnelle Entwässerung auch großer Regenmengen
- Klassen A 15 – F 900
 - Leichter Rinnenkörper aus Polypropylen
 - Beständig gegen Taumittel sowie hoch chemikalienbeständig
 - Einfache Muffe/Spitzende Installation

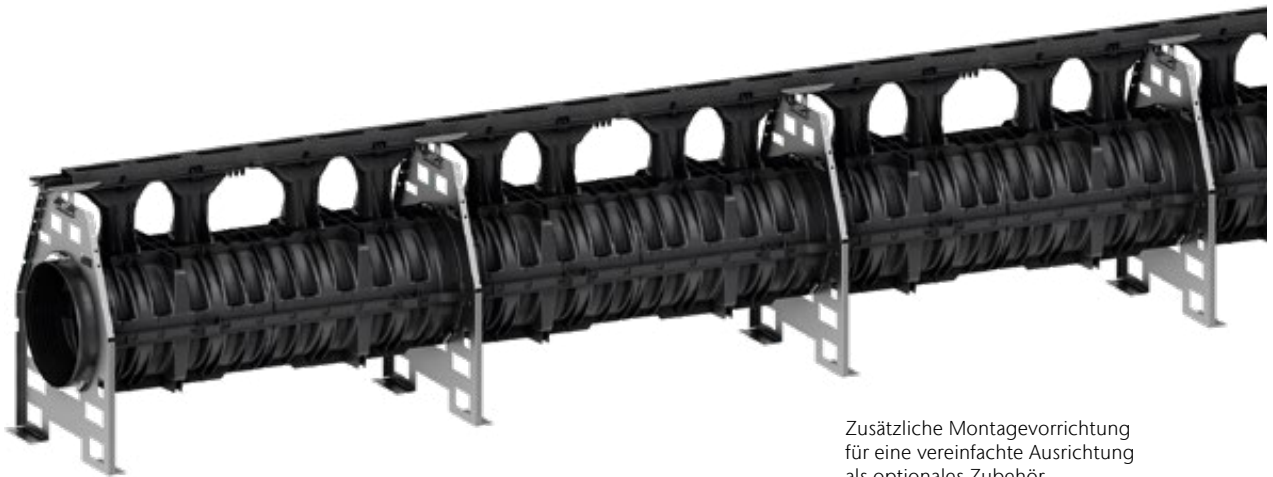

Zusätzliche Montagevorrichtung für eine vereinfachte Ausrichtung als optionales Zubehör

Anwendungsbeispiel



Qmax Neo mit Q-Flow Gussaufsatz für Betonflächen

Qmax Neo 300, 1000 mm

- Inklusive verschraubtem Fuß zur Auftriebsicherung

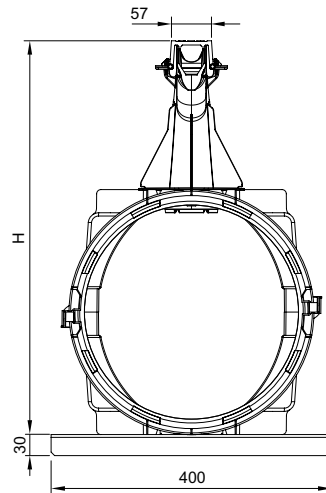

Abmessungen			Aufsatz	Gewicht	VPE	Artikel-Nr.	Preis/Stk.	RG
Länge	Breite	Höhe inkl. Aufsatz	Werkstoff	Maß der Einlauföffnung	Einlaufquerschnitt			
[mm]	[mm]	[mm]		[mm]	[cm ² /m]	[kg]	[Stk]	[EUR]
Typ: Q-Flow								
1000	366	561	Gusseisen	26	187	9,8	4	3000084 154,50 QM
Typ: Q-Road								
1000	366	671	Gusseisen	28	205	26,4	4	3004187 363,75 QM

Einlauf- und Revisionschächte für Qmax Neo, LW 400

- Direkter und dichter Anschluss der Rinnenelemente
- Muffe inklusive Dichtung
- Rohranschlüsse
 - Vorgefertigte Anschlüsse DN/OD 200 und 300
 - Zusätzlich ausschneidbare Vorformung für DN/OD 110 und 160 (Dichtung bauseits erforderlich)



Abmessungen			Rohr- schluss DN/OD	Passend für	Gewicht	Artikel-Nr.	Preis/Stk.	RG
Länge	Breite	Höhe						
[mm]	[cm]	[mm]	[mm]		[kg]		[EUR]	

Spitze/Muffe

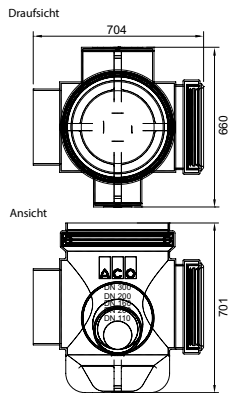

704	660	701	110 - 300	Qmax Neo 300	12,1	418989	390,00	QM
-----	-----	-----	-----------	-----------------	------	--------	--------	----

Muffe/Spitze

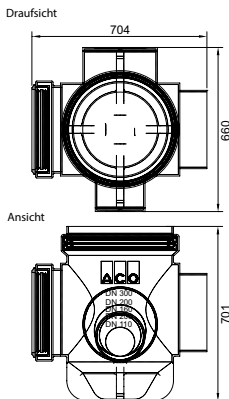

704	660	701	110 - 300	Qmax Neo 300	12,1	418990	390,00	QM
-----	-----	-----	-----------	-----------------	------	--------	--------	----

Muffe/Muffe

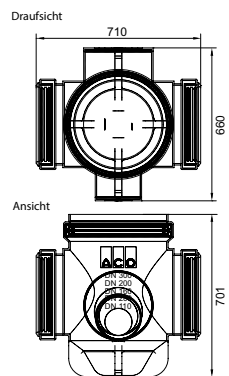

704	660	701	110 - 300	Qmax Neo 300	13,5	418991	437,50	QM
-----	-----	-----	-----------	-----------------	------	--------	--------	----

Zubehör

	Beschreibung	Passend für	Gewicht	VPE	Artikel-Nr.	Preis/Stk.	RG
			[kg]	[Stk]		[EUR]	
	<p>Einbauhilfe</p> <ul style="list-style-type: none"> ■ Für eine vereinfachte Ausrichtung ■ Für Gusszarge Q-Flow ■ Eine Einbauhilfe je Rinnenstoß erforderlich 	■ Qmax Neo 300	2,2	40	2073049	279,50	QM
	<p>Überschiebmuffe</p> <ul style="list-style-type: none"> ■ Aus Kunststoff ■ Für Richtungswechsel ■ Zum Verschließen Rinnenstrangende (Spitzende) in Verbindung mit Enddappe 	■ Qmax Neo 300	4,3	1	2073052	344,75	QM
	<p>Endkappe</p> <ul style="list-style-type: none"> ■ Aus Kunststoff ■ Zum Verschließen Rinnenstrangende (Muffenende) 	■ Qmax Neo 300	1,9	1	2073051	64,50	QM

Qmax – Kombination aus Entwässerung und Retention

Das ACO Qmax System mit einer linearen Oberflächenentwässerung wurde speziell für die Entwässerung und Retention von großen versiegelten Flächen mit Verkehrsbelastungen bis zur Klasse F 900 entwickelt. Vorteil ist das geringe Gewicht bei besonders robuster Konstruktion. So hält das patentierte ACO Qmax System auch hohen Belastungen stand und überzeugt mit einfachem Handling und Verlegen auf der Baustelle.

Klassen ¹⁾		
■ A 15	■ C 250	■ E 600
■ B 125	■ D 400	■ F 900
gemäß DIN EN 1433		
Nennweiten		
150, 225, 350, 365/550, 465/700, 600/900		
Material		
Kunststoff-Systemelemente aus MDPE, einem recycelten Kunststoff		
Anwendungsbereiche		
■ große versiegelte Flächen		
■ Zwischenspeicherung/ Regenentlastung		
■ Logistikflächen		
■ Hafen- und Industrieflächen		
■ Flugbetriebsflächen		

Schwerlastrinne Qmax geeignet für den Schwerverkehr



robust

- kleine Angriffsfläche durch schmale befahrene Kante in der Oberfläche
- optimierter Bewehrungsverlauf über den Rinnenverlauf hinweg

sicher

- keine losen oder verschraubten Bauteile
- Bauwerksschutz durch integrierte Dichtungen
- wasserdichter monolithischer PE-Rinnenkörper

wirtschaftlich

- leichte 2-Meter-Rinnenelemente für einen effizienten Einbau
- durchgängige bituminöse Oberfläche möglich
- Handling ohne schweres Hebegerät



¹⁾Weitere Informationen zu Klassen auf Seite 502.

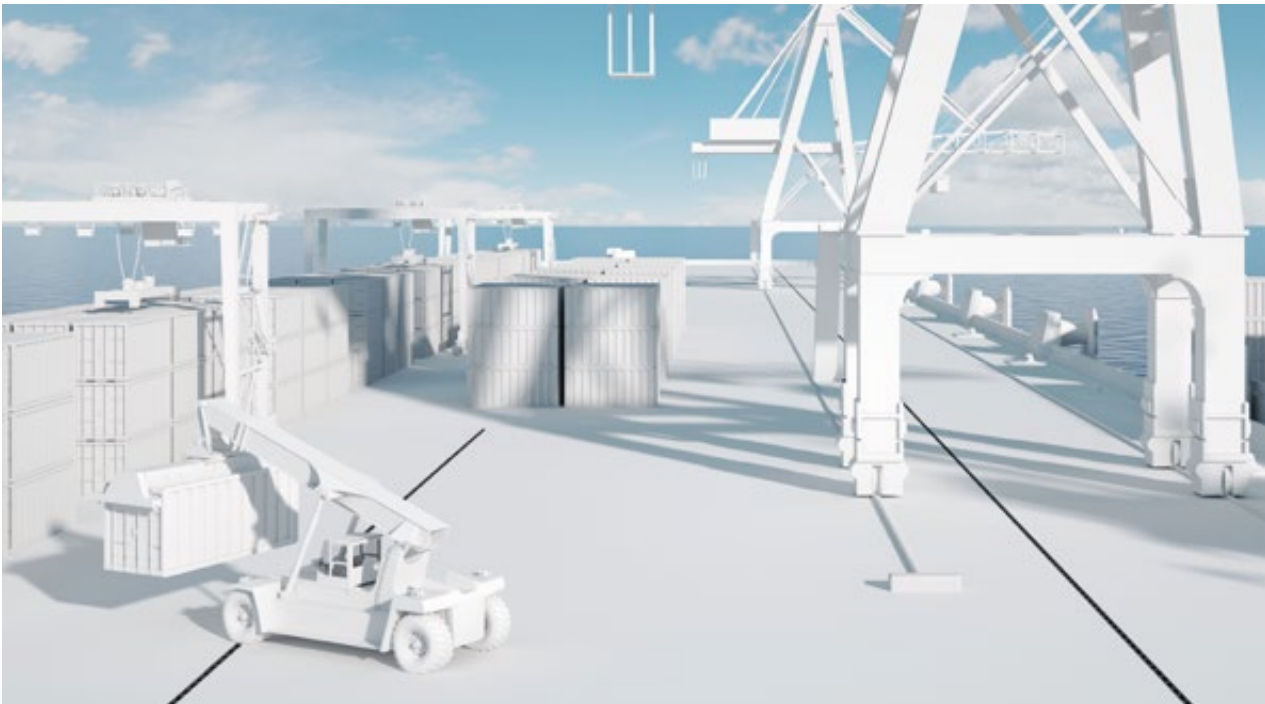

Schwerlast-/Retentionsrinne Qmax

Handling großer Wassermengen



zukunftsweisend

- sichere und schnelle Entwässerung großer Flächen
- Zwischenspeicherung großer Wassermengen bei Starkregen
- hydraulische Leistungsfähigkeit bis Nennweite 900

effizient

- 3 in 1: Entwässerung, Retention und Regenwasserkanal in einem Bauteil
- Realisierung großer Haltungslängen ohne Abschlag
- Verzicht auf parallel verlaufenden Regenwasserkanal und dadurch stark reduzierter Rohrleitungsbedarf



Wie funktioniert Retention?

Planungssicherheit
für Starkregen

Durchflussregulierung und Speicherung

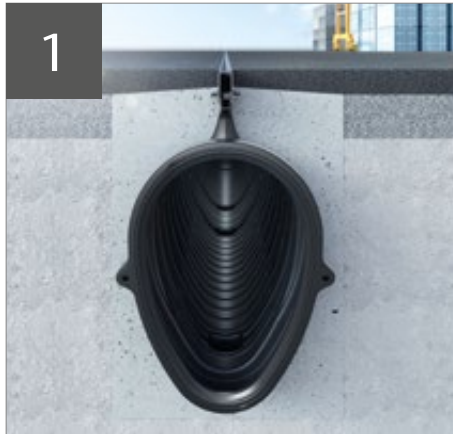

Kein Niederschlag, kein Abfluss



Beginnender Niederschlag

Rinne nimmt das Niederschlagswasser auf. Durch die Geometrie des Eiprofils bei den größeren Nennweiten werden selbst bei schwachen Niederschlägen hohe Fließgeschwindigkeiten erreicht. So wird ein ideales Abfließen der Wassermengen sichergestellt.

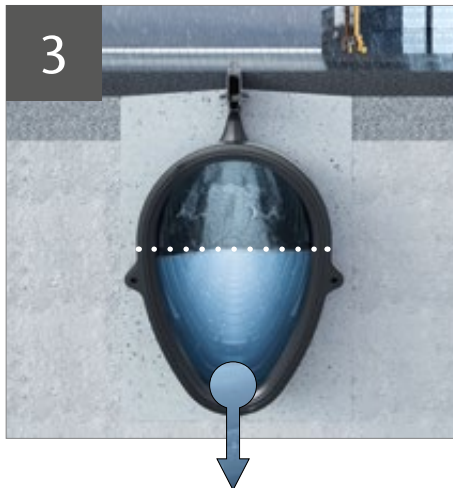

Starkregenereignis

Handling großer Wassermengen durch enorme hydraulische Leistungsfähigkeit. Möglichkeit der Zwischenspeicherung durch gezielte Einstauung mittels Drosselung am Übergang zur Grundleitung. Die Qmax 900 kann so bis zu 413 Liter pro Meter zwischenspeichern.

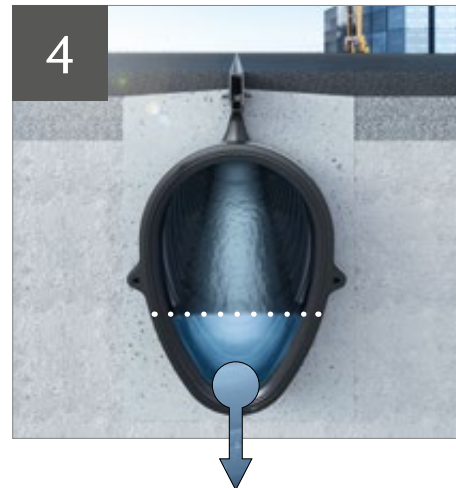

Ende des Niederschlagsereignisses

Kontinuierlicher Abfluss aus Qmax System. Wasserspiegel sinkt bis zum Leerlaufen der Rinne.

Qmax Aufsätze

Stahl verzinkt

Q-Slot



Klasse	A 15 bis D 400
Oberflächenbelag	Pflasterflächen
verfügbar für	Qmax
Schlitzweite [mm]	10
Einlaufquerschnitt [cm²/m]	100

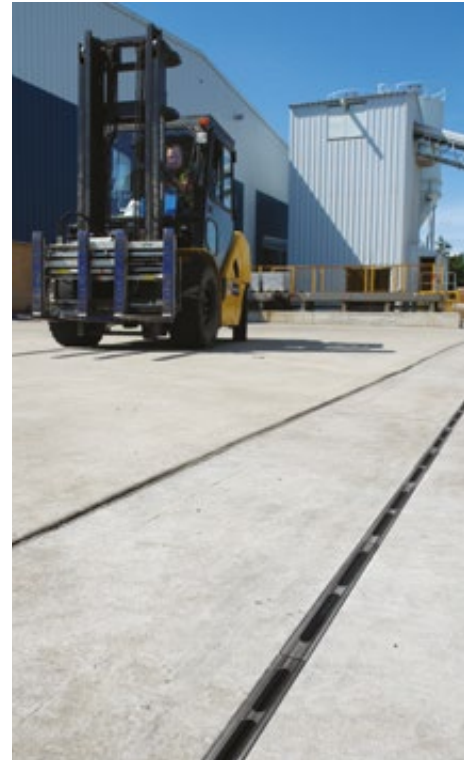

Gusseisen

Q-Flow

Q-Guard

Q-Road



	Q-Flow	Q-Guard	Q-Road
Klasse	C 250 bis F 900 KTL-beschichtet	A 15 bis F 900 KTL-beschichtet	C 250 bis F 900 ohne KTL-Beschichtung
Oberflächenbelag	Beton, Asphalt bis D 400 möglich	Beton, Asphalt bis D 400 möglich	Asphalt
Schutzstreifen	gesondert verfügbar, wiederverwendbar	gesondert verfügbar, wiederverwendbar	gesondert verfügbar, wiederverwendbar
verfügbar für	Qmax	Qmax	Qmax, Qmax Neo
Schlitzweite [mm]	26	2 x 8	28
Einlaufquerschnitt [cm²/m]	187	109	205

Monolithischer Rinnenkörper aus Kunststoff

ACO Produktvorteile

- Einsetzbar für alle Oberflächenbeläge und Verkehrslasten gemäß DIN EN 1433
- Höchste Belastung bis F 900
- Wasserdichte Verlegung durch integrierte Dichtung
- Leichte 2 Meter Bauteile für einfaches Handling auf der Baustelle
- Hohe Verlegeleistung ohne schweres Hebegerät
- Sichere und schnelle Entwässerung auch großer Regenmengen
- Entwässerung der Oberfläche und gleichzeitige Retention mit großem Speichervolumen ohne zusätzliche Kanalarbeiten

- Klassen A 15 – F 900
- Qmax 150 – 900
- Rückhaltevolumen:
 - Qmax 350: 96 l/m
 - Qmax 550: 154 l/m
 - Qmax 700: 250 l/m
 - Qmax 900: 413 l/m



Anwendungsbeispiel



Qmax 900 mit Q-Road Gussaufsatz
für durchgängige Asphaltflächen

Qmax 150, 2000 mm

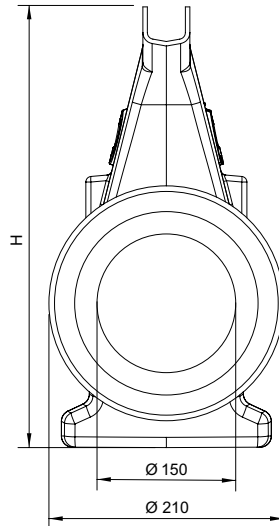

Abmessungen			Aufsatz		Gewicht VPE		Artikel-Nr.	Preis/Stk. RG		
Länge	Breite	Höhe inkl. Aufsatz	Werkstoff	Farbe	Maß der Einlauföffnung	Einlaufquerschnitt				
[mm]	[mm]	[mm]			[mm]	[cm ² /m]	[kg]	[Stk]	[EUR]	
Typ: Q-Flow										
2010	210	405	Gusseisen, KTL-beschichtet	schwarz	26	187	22,0	1	32990	412,25 QM
Typ: Q-Guard										
2010	210	405	Gusseisen, KTL-beschichtet	schwarz	2 x 8	109	23,0	1	32991	412,25 QM
Typ: Q-Slot (D 400)										
2010	210	500	Stahl verzinkt	–	10	100	20,5	1	32994	427,00 QM

Qmax – Schwerlast- und Retentionsrinne

Rinnenkörper, Einlaufschächte und Zubehör

Qmax 225, 2000 mm

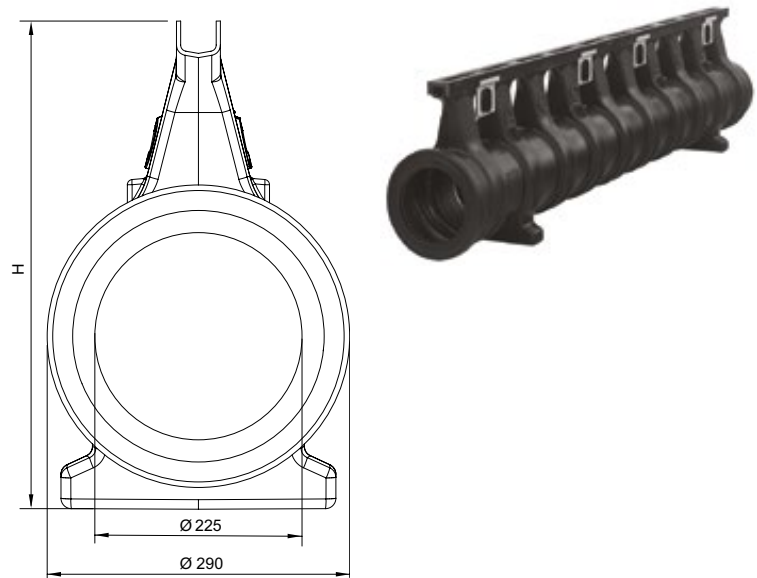

Abmessungen			Aufsatz		Maß der Einlauföffnung	Einlaufquerschnitt	Gewicht	VPE	Artikel-Nr.	Preis/Stk.	RG
Länge	Breite	Höhe inkl. Aufsatz	Werkstoff	Farbe							
[mm]	[mm]	[mm]			[mm]	[cm ² /m]	[kg]	[Stk]		[EUR]	
Typ: Q-Flow											
2010	290	480	Gusseisen, KTL-beschichtet	schwarz	26	187	24,0	1	32800	451,25	QM
Typ: Q-Guard											
2010	290	480	Gusseisen, KTL-beschichtet	schwarz	2 x 8	109	25,0	1	32801	451,25	QM
Typ: Q-Slot (D 400)											
2010	290	580	Stahl verzinkt	–	10	100	22,9	1	32804	471,25	QM

Qmax 350, 2000 mm

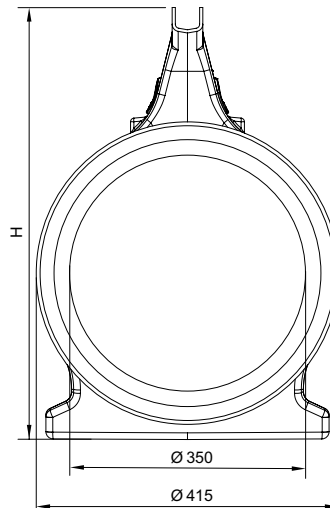

Abmessungen			Aufsatz		Gewicht	VPE	Artikel-Nr.	Preis/Stk.	RG	
Länge	Breite	Höhe inkl. Aufsatz	Werkstoff	Farbe	Maß der Einlauföffnung	Einlaufquerschnitt	[kg]	[Stk]	[EUR]	
[mm]	[mm]	[mm]			[mm]	[cm ² /m]				
Typ: Q-Flow										
2010	415	600	Gusseisen, KTL-beschichtet	schwarz	26	187	28,3	1	32810	538,00 QM
Typ: Q-Guard										
2010	415	600	Gusseisen, KTL-beschichtet	schwarz	2 x 8	109	29,3	1	32811	538,00 QM
Typ: Q-Slot (D 400)										
2010	415	700	Stahl verzinkt	–	10	100	29,1	1	32814	559,00 QM

Qmax – Schwerlast- und Retentionsrinne

Rinnenkörper, Einlaufschächte und Zubehör

Retentionsrinne Qmax 550, 2000 mm

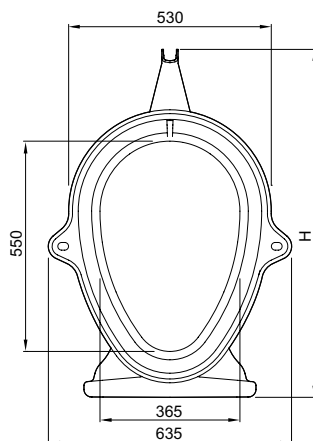

Abmessungen			Aufsatz		Gewicht	VPE	Artikel-Nr.	Preis/Stk.	RG	
Länge	Breite	Höhe inkl. Aufsatz	Werkstoff	Farbe	Maß der Einlauföffnung	Einlaufquerschnitt	[kg]	[Stk]	[EUR]	
[mm]	[mm]	[mm]			[mm]	[cm ² /m]				
Typ: Q-Flow										
2010	635	920	Gusseisen, KTL-beschichtet	schwarz	26	187	44,0	1	32820	782,00 QM
Typ: Q-Guard										
2010	635	920	Gusseisen, KTL-beschichtet	schwarz	2 x 8	109	45,0	1	32821	782,00 QM
Typ: Q-Slot (D 400)										
2010	635	1020	Stahl verzinkt	–	10	100	40,7	1	32824	804,00 QM

Retentionsrinne Qmax 700, 2000 mm

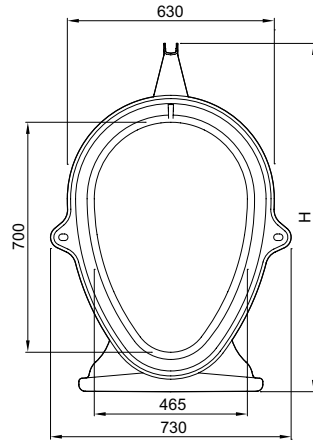

Abmessungen			Aufsatz		Gewicht	VPE	Artikel-Nr.	Preis/Stk.	RG	
Länge	Breite	Höhe inkl. Aufsatz	Werkstoff	Farbe	Maß der Einlauföffnung	Einlaufquerschnitt	[kg]	[Stk]	[EUR]	
[mm]	[mm]	[mm]			[mm]	[cm ² /m]				
Typ: Q-Flow										
2010	730	1070	Gusseisen, KTL-beschichtet	schwarz	26	187	49,7	1	32830	844,00 QM
Typ: Q-Guard										
2010	730	1070	Gusseisen, KTL-beschichtet	schwarz	2 x 8	109	50,7	1	32831	844,00 QM
Typ: Q-Slot (D 400)										
2010	730	1170	Stahl verzinkt	–	10	100	47,0	1	32834	866,00 QM

Qmax – Schwerlast- und Retentionsrinne

Rinnenkörper, Einlaufschächte und Zubehör

Retentionsrinne Qmax 900, 2000 mm

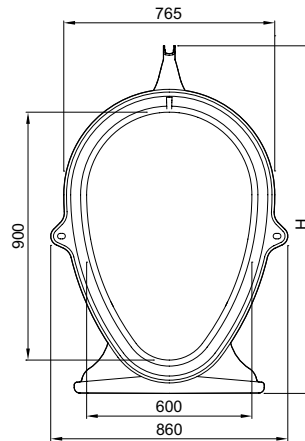

Abmessungen			Aufsatz		Gewicht	VPE	Artikel-Nr.	Preis/Stk.	RG	
Länge	Breite	Höhe inkl. Aufsatz	Werkstoff	Farbe	Maß der Einlauföffnung	Einlaufquerschnitt				
[mm]	[mm]	[mm]			[mm]	[cm ² /m]	[kg]	[Stk]	[EUR]	
Typ: Q-Flow										
			Gusseisen, KTL-beschichtet	schwarz	26	187	65,3	1	32840	985,00 QM
Typ: Q-Guard										
2010	860	1270	Gusseisen, KTL-beschichtet	schwarz	2 x 8	109	66,3	1	32841	985,00 QM
Typ: Q-Slot (D 400)										
2010	860	1370	Stahl verzinkt	–	10	100	62,3	1	32844	1.005,00 QM

Einlauf- und Revisionsschächte für Qmax 150 – 900, LW 600

- Direkter und dichter Anschluss der Rinnenelemente
- Muffe inklusive Dichtung
 - NW 150 – 350: Neopren
 - NW 550 – 900: EPDM
- **Maßgeschneiderte Lösung für Ihr Objekt:**
 - Anschluss unterschiedlicher Nennweiten
 - Anzahl und Positionierung der integrierten Anschlussadapter, beispielsweise für Eckverbindungen oder Einlaufschächte am Strangende
 - Individueller Durchmesser für Rohranschluss DN/OD 110 – 500
 - Erhöhte Ausführung für Rinnenstränge mit Q-Road oder Q-Slot Aufsatz



Die Abbildung zeigt eine Kombination aus Schacht und Abdeckung.

Abmessungen			Rohranschluss DN/OD	Passend für	Gewicht	Artikel-Nr.	Preis/Stk.	RG
Länge	Breite	Höhe						
[mm]	[mm]	[mm]	[mm]		[kg]		[EUR]	
618	618	840	110 – 400	Qmax 150 – 350	33,6	152112	767,00	QM
		1385	110 – 500	Qmax 150 – 900	74,2	152111	1.534,00	QM

Maßgeschneidert für Ihr Objekt

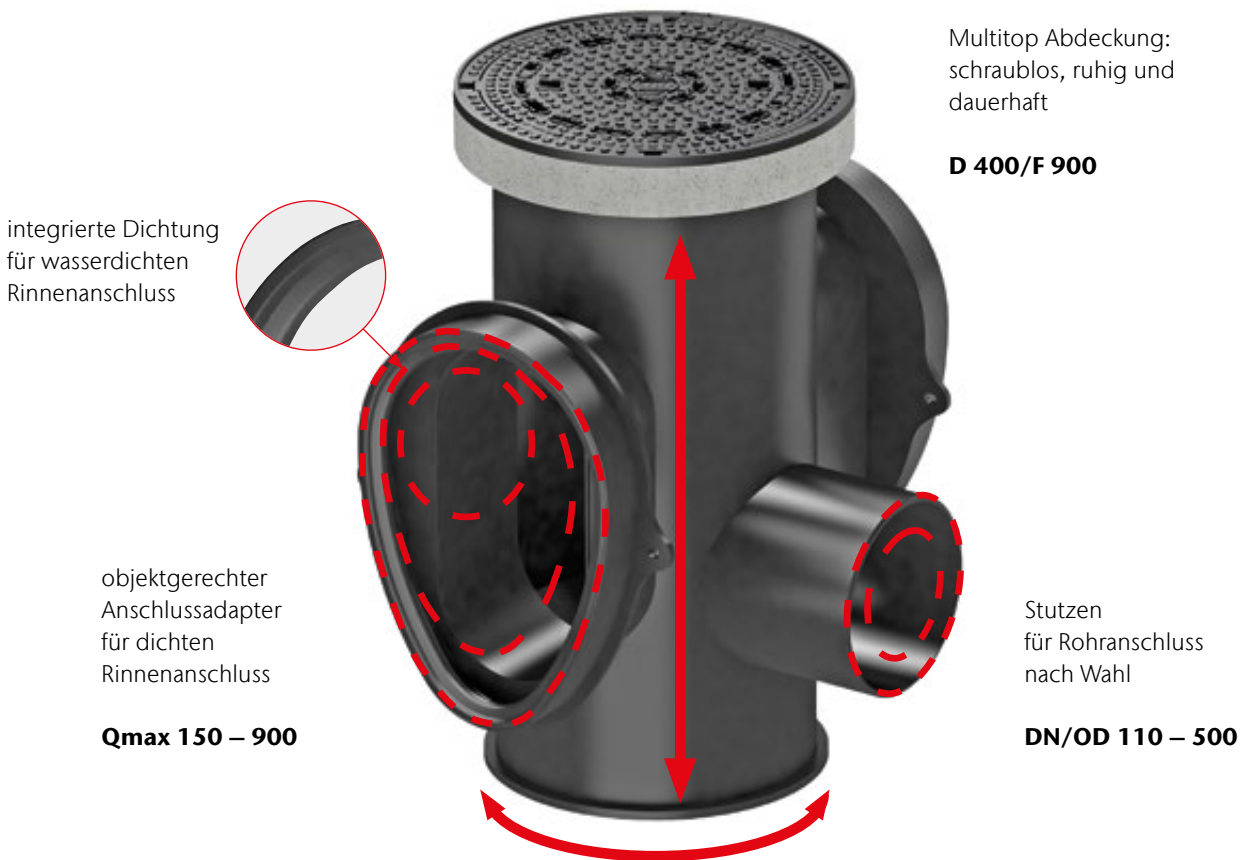

Multitop Abdeckung:
schraublos, ruhig und
dauerhaft

D 400/F 900

integrierte Dichtung
für wasserdichten
Rinnenanschluss

objektgerechter
Anschlussadapter
für dichten
Rinnenanschluss

Qmax 150 – 900

Stutzen
für Rohranschluss
nach Wahl

DN/OD 110 – 500

Bauhöhe und Durchmesser
angepasst an die unterschiedlichen
Nennweiten des Qmax Systems

Abdeckungen für Einlauf- und Revisionschächte LW 600



Abmessungen			Klasse	Gewicht	VPE	Artikel-Nr.	Preis/Stk. RG
Länge	Breite	Höhe					
[mm]	[mm]	[mm]	[kg]	[Stk]		[EUR]	

Schachtabdeckung rund

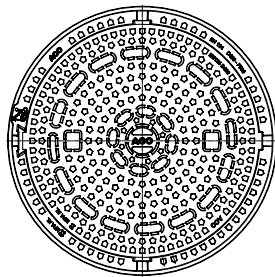
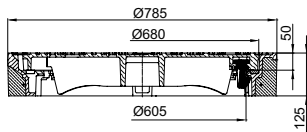

			D 400	111,0	10	210510 ¹⁾	Auf Anfrage MT
785	785	125					

			F 900	111,0	10	210550 ¹⁾	Auf Anfrage MT
--	--	--	-------	-------	----	----------------------	----------------

Einlaufrost rund

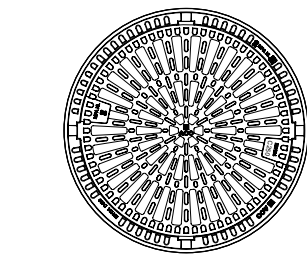
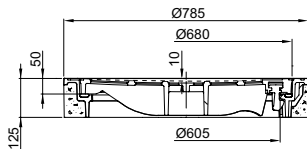

785	785	125	D 400	107,0	10	210611 ¹⁾	Auf Anfrage MT
-----	-----	-----	-------	-------	----	----------------------	----------------

Schachtabdeckung eckig

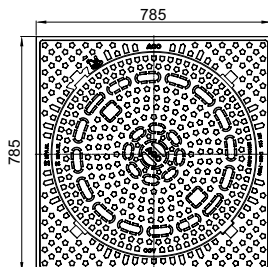
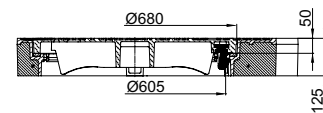









			D 400	164,0	5	210530 ¹⁾	Auf Anfrage MT
--	--	--	-------	-------	---	----------------------	----------------

785	785	125					
-----	-----	-----	--	--	--	--	--

			F 900	164,0	5	210554 ¹⁾	Auf Anfrage MT
--	--	--	-------	-------	---	----------------------	----------------

¹⁾ abweichende KG: 2 statt 3

Zubehör

	Beschreibung	Passend für	Gewicht	VPE	Artikel-Nr.	Preis/Stk.	RG
			[kg]	[Stk]		[EUR]	
	Kombistirnwand Qmax 150 – 350 ■ Für Rinnenanfang und -ende ■ Inkl. Neoprendichtung	■ Qmax 150	1,0	1	32997	89,25	QM
		■ Qmax 225	1,4	1	42221	92,25	QM
		■ Qmax 350	2,6	1	42351	182,50	QM
	Stirnwand Qmax 550 – 900 (Muffenende) ■ Für Muffenende Rinnenstrang	■ Qmax 550	10,0	1	418866	279,50	QM
		■ Qmax 700	12,5	1	418867	315,25	QM
		■ Qmax 900	16,0	1	418868	359,50	QM
	Stirnwand Qmax 550 – 900 (Spitzende) ■ Für Spitzende Rinnenstrang ■ Inkl. EPDM Dichtung	■ Qmax 550	11,0	1	418863	344,75	QM
		■ Qmax 700	14,0	1	418864	387,00	QM
		■ Qmax 900	18,0	1	418865	440,75	QM
	Übergangsstück ■ Für Nennweitensprung ■ Nennweitensprung 350/550 erfolgt über Einlaufschacht	■ Qmax 150 / 225	0,4	1	32995	81,25	QM
		■ Qmax 225 / 350	0,8	1	32880	86,50	QM
		■ Qmax 550 / 700	2,5	1	32882	258,25	QM
		■ Qmax 700 / 900	3,7	1	32883	289,00	QM
	Anschlussadapter ■ Für Fallrohre (DN/OD 110)	■ Qmax 225 und 350	0,2	1	44344	64,50	QM
	Anschlussadapter ■ Für Fallrohre (DN/OD 160)	■ Qmax 550, 700 und 900	0,2	1	44345	99,25	QM
	Schutzstreifen ■ Zum Abdecken von Zargen aus Gusseisen ■ Magnetisch ■ Wiederverwendbar ■ Rolle: □ Länge: 15,25 m □ Breite: 6,5 cm	■ Qmax Gusszarge	5,0	1	32854	88,25	QM
	Aushebe- und Bedienschlüssel ■ Länge: 600 mm	■ Schachtabdeckungen Multitop, Civictop, Durpren, Pewepren ■ Aufsätze Multitop, Aqua Plus, Standard ■ Brückenabläufe	1,5	1	600643	71,25	SZ



7

Monoblock – Monolithische Schwerlastrinnen

COLLECT:
Sammeln und Aufnehmen



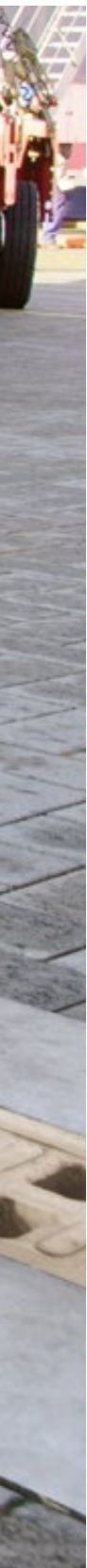

Monoblock – Monolithische Schwerlastrinnen aus Polymerbeton

Produktinformation			354
Monoblock RD 100 V (NW 100 mm)	Rinnenkörper, Einlaufkästen und Zubehör	Monolithischer Rinnenkörper, natur	360
		Zubehör	364
Monoblock RD 200 V (NW 200 mm)	Rinnenkörper, Einlaufkästen und Zubehör	Monolithischer Rinnenkörper, natur (Dicht)	366
		Zubehör	370
		Monolithischer Rinnenkörper, natur (OPA)	372
Monoblock RD 300 (NW 300 mm)	Rinnenkörper, Einlaufkästen und Zubehör	Zubehör	376
		Monolithischer Rinnenkörper, natur	378
		Zubehör	382



Leistungserklärungen gemäß BauPVO
unter: **dop.aco.com**

ACO Monoblock
Online-Informationen



Monoblock – Das monolithische Rinnensystem aus Polymerbeton

Neueste Produktionsmethoden mit dem bewährten Werkstoff Polymerbeton ermöglichen die Fertigung einer Entwässerungsrinne in einem Stück ohne lose Teile und ohne Klebefuge.

Hohe Funktionalität durch Monogusskonstruktion

Die einzigartige Monogusskonstruktion ist ein Garant für höchste Sicherheit und Stabilität in allen Bereichen der Verkehrsflächenentwässerung auch der Quer- und Längsentwässerung auf Schnellstraßen und Autobahnen, bis zur Klasse F 900 nach DIN EN 1433: Eine ideale Alternative zur konventionellen Lösung. Der hohe Einlaufquerschnitt und der V-Querschnitt sorgen für eine schnelle Ableitung des Wassers. Das unkomplizierte Baukastenprinzip mit wenigen Systemelementen löst die unterschiedlichsten Anwendungsfälle einfach und übersichtlich.



Hohe Funktionalität durch Monogusskonstruktion

ACO Polymerbeton der ideale Werkstoff für die Monoblockkonstruktion

Durch die besondere Materialzusammensetzung und modernste Fertigungstechnologien ist Polymerbeton durch sein Eigenschaftsprofil der ideale Werkstoff für Monoblockkonstruktionen.

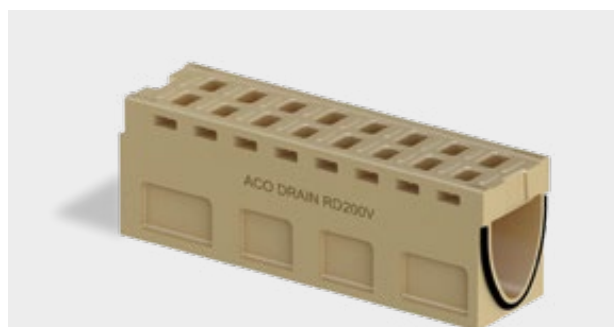

Monoblock RD 200 V

Monolithischer Rinnenkörper für offenporigen Asphalt (Dicht)

Die Vorteile des Systems auf einen Blick



7

Die Vorteile beim Einbau

- **Kostengünstiger Einbau:**
Durch den hochstabilen Werkstoff Polymerbeton kann beim Einbau der Monoblockrinnen der Betonverbrauch für seitliche Rückenstützen deutlich reduziert werden.
- **Stabile Einheit:**
Durch die monolithische Konstruktion ohne Klebefuge bleibt der Monoblock auch bei Extrembelastung stabil und standfest. Im Vergleich zu geklebten Systemen können sich keine Ober- und Unterteile voneinander lösen. Beim Einbau sind keine Aussteifungen erforderlich und die Oberflächenbeläge können schlupffrei angearbeitet werden.
- **Geringes Gewicht:**
Basierend auf den hohen Materialfestigkeiten sind die Konstruktionsgewichte bei den Monoblocksystemen deutlich geringer als bei vergleichbaren Betonprodukten. Geringe Produktgewichte reduzieren die Kosten beim Transport und Einbau. Auf zusätzliches Gerät bei der Verlegung der Rinnenkörper kann verzichtet werden.

Die Vorteile im System

- **Monolithische Bauweise:**
Monoblock entspricht allen Klassen der DIN EN 1433.
- **Einfach und übersichtlich:**
Mit nur wenigen Systemelementen können alle Anwendungsfälle gelöst werden.
- **Abdichtung gem. DIN EN 1433:**
Eine integrierte Abdichtungsmöglichkeit ist gegeben, um den Anforderungen der Euronorm gerecht zu werden.
- **OPA-Ausführung für die Anwendung bei offenporigem Asphalt**

Die Vorteile im Unterhalt

- **Absolut rostfrei:**
Alle Bauteile bestehen aus Polymerbeton, die Ästhetik wird nach dem Einbau nicht durch korrodierende Abdeckungen gestört.
- **Dauerhafte Optik und Funktion:**
Die bei den notwendigen Einlaufkästen und Revisionselementen eingesetzten Roste und Zargen sind aus EN-GJS, KTL-beschichtet, und mit verkehrssicherer, schraubloser Arretierung ausgerüstet.
- **Einfach sauber:**
Die zeitgemäße Reinigung der Rinnen erfolgt durch Hochdruck-, aber auch durch Niederdruckspülung.



Mit integrierter Dichtung
am Rinnenstoß, zum Schutz des
Fundaments vor Tausalzangriff

Monoblock OPA

Bei der Verwendung eines offenporigen Asphalts (OPA) als oberste Schicht ist der Einbau einer Spezialrinne erforderlich, die das Oberflächenwasser des Straßenbelags seitlich aufnehmen kann.

Der offenporige Asphalt bietet nicht nur den Vorteil der Schallabsorption, er ist auch in der Lage, durch seine offenporige Struktur das Oberflächenwasser auf die abdichtende Schicht zwischen Binder- und Deckschicht abzuleiten.

Offenporiger Asphalt wird ein- oder zweischichtig (OPA/ZWOPA) als oberster Teil des Oberbaus eingesetzt, wenn besondere Anforderungen an die Minderung des Verkehrslärms gestellt werden. Der OPA/ZWOPA ist somit als aktive Lärmschutzmaßnahme zu verstehen.

Für die Entwässerung der Fahrbahnen kommen ACO DRAIN® Entwässerungsrinnen vom Typ Monoblock zum Einsatz.

Die Rinnen, die für die spezielle Entwässerung von offenporigem Asphalt entwickelt wurden, überzeugen durch die kompakte Bauweise mit geringem Gewicht und hoher Verlegeleistung. Sie können ohne großen Personal- und Maschinenaufwand eingebaut werden.

Zwei weitere Argumente der ACO Monoblock Systeme sprechen für den Einsatz: Durch das bewährte V-Profil und die damit verbundene optimierte hydraulische Leistung kann das Oberflächenwasser schnell und zuverlässig abgeleitet werden, sodass Aquaplaning vermieden wird. Ein weiterer Vorzug: Der Baustoff Polymerbeton ist ohne zusätzliche Beschichtung flüssigkeitsdicht, resistent gegen aggressive Medien sowie frost- und tausalzbeständig.

Produktmerkmale

- hochbeständiger, langlebiger Werkstoff Polymerbeton, frost- und tausalzbeständig
- V-Querschnitt für eine optimale Hydraulik
- Anwendung für OPA/ZWOPA
- Einbau mit fahrbahnseitig abgestochenenem Fundament
- Höhenlage der OPA-Öffnung variabel

Entwässerung von offenporigem Asphalt im Detail

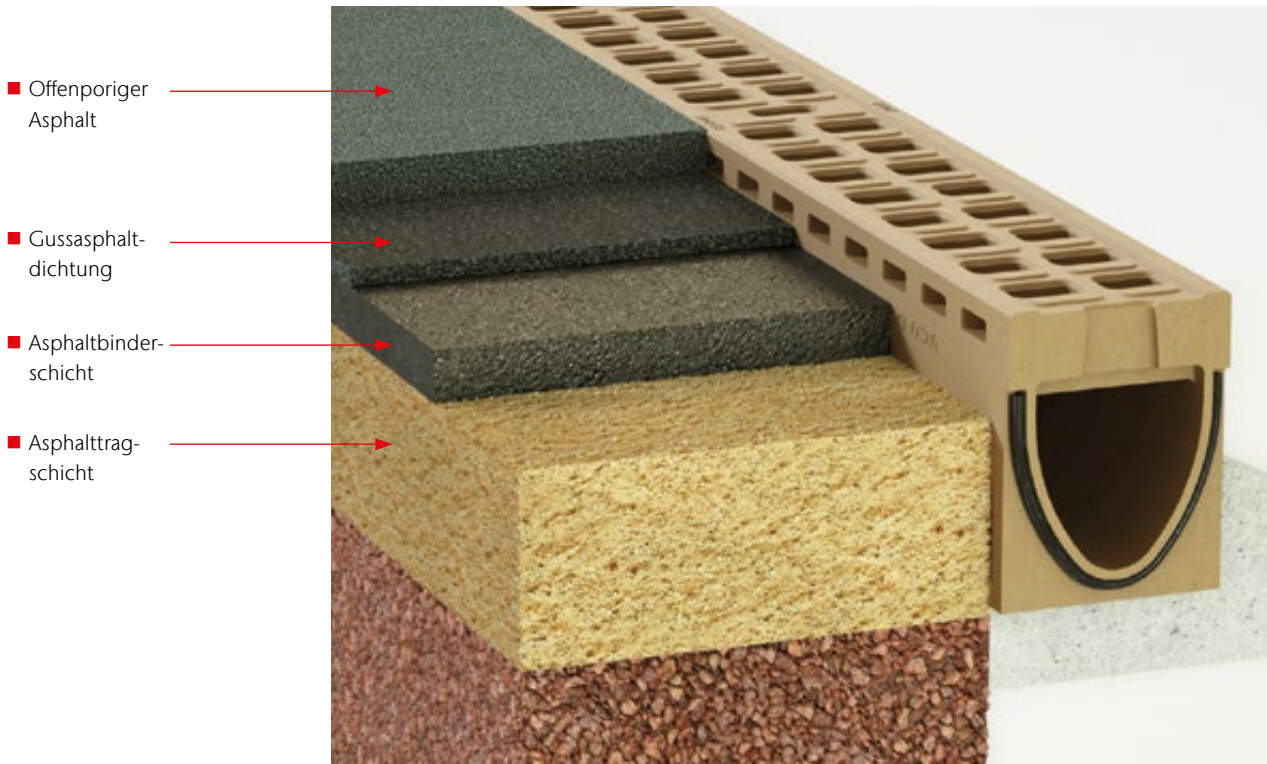

Schichtenaufbau

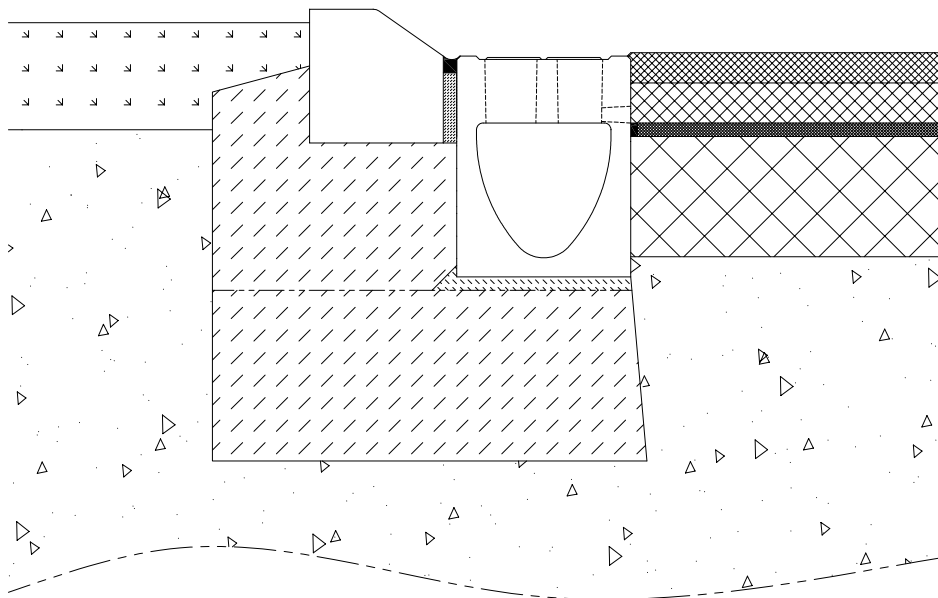

Der Einbau erfolgt praxisnah mit straßenseitig abgestochenem Fundament

Das System RD 100 V, 200 V und RD 300 im Überblick

Hier gezeigt an der Ausführung
Monoblock RD 200 V 0.0 (Dicht)

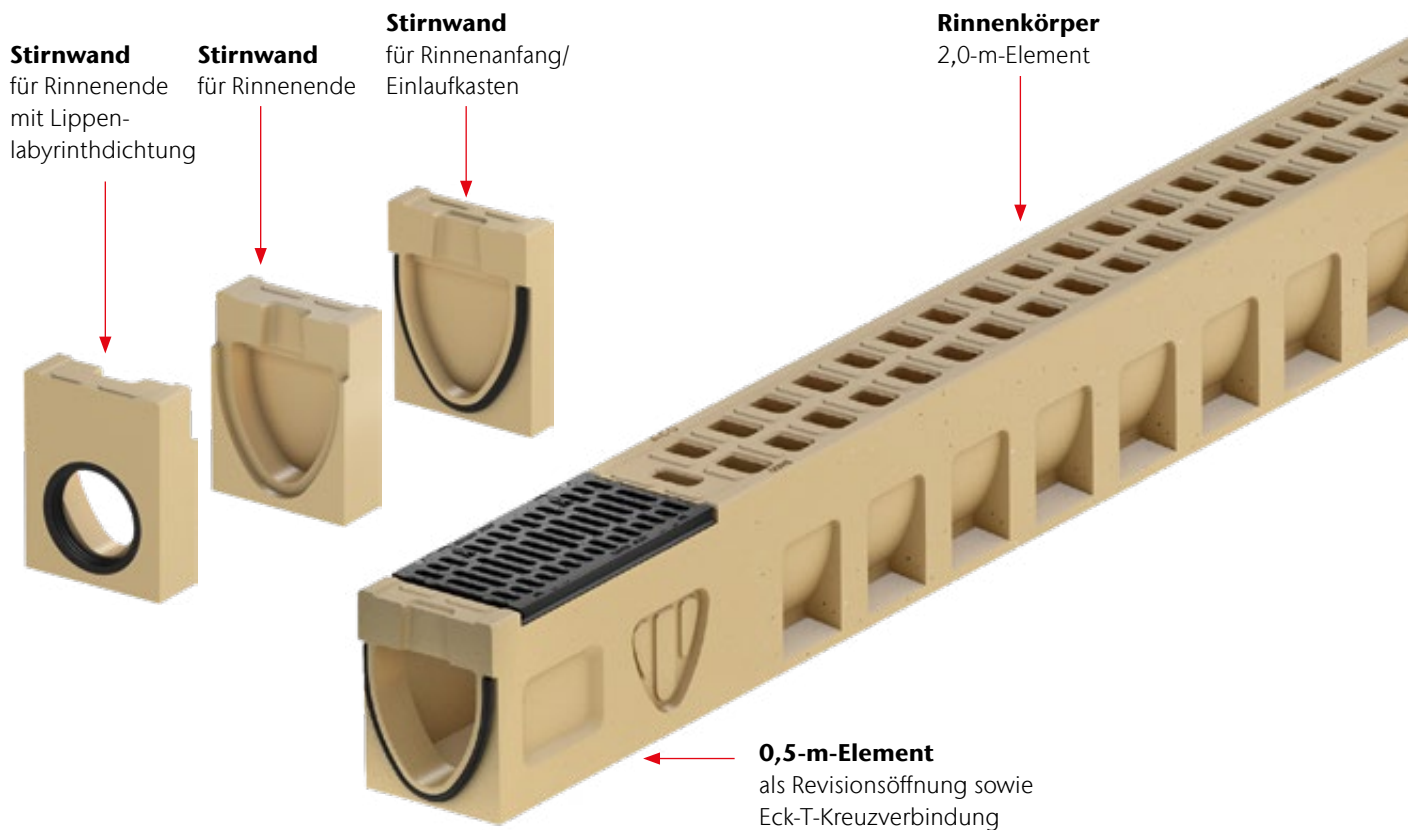

Klassen¹⁾

- A 15 ■ C 250 ■ E 600
- B 125 ■ D 400 ■ F 900

gemäß DIN EN 1433

Nennweiten

100, 200, 300

Material

Polymerbeton monolithisch

Anwendungsbereiche

- Quer- und Längsentwässerung von Autobahnen und Schnellstraßen
- Speditions- und Logistikhöfe
- PWC Anlagen
- Flugplätze
- Rennstrecken

¹⁾Weitere Informationen zu Klassen auf Seite 502.

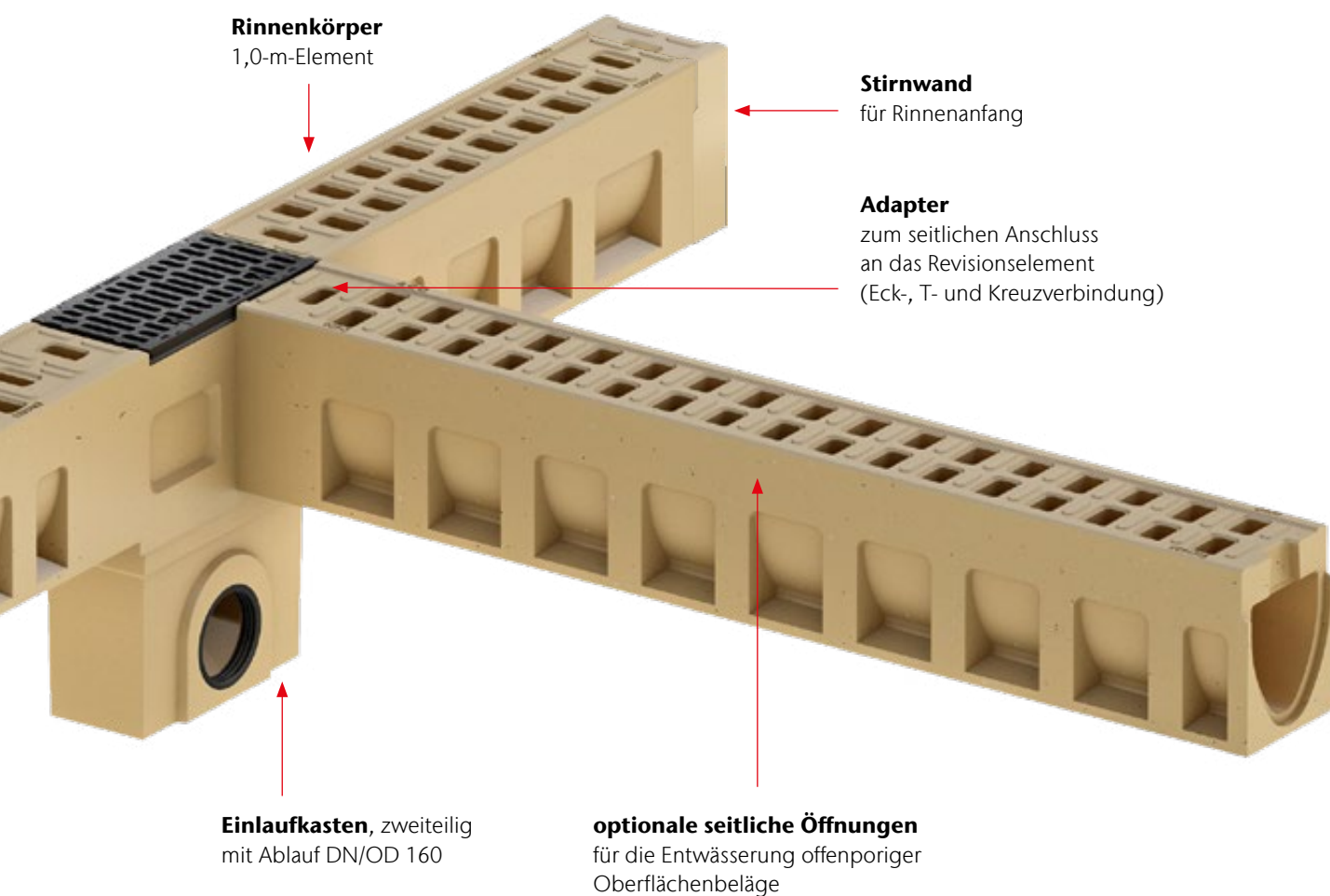

7

Technische Daten RD 100 V/200 V

Bezeichnung	Länge [cm]	Breite [cm]	Höhe [cm]	Gewicht [kg]	Einlauf- querschnitt [cm ² /m]
Rinne RD 100 V Klasse F 900	100	16	26,5	50,5	308
Rinne mit R evisionsöffnung	50	16	27,5	25,3	380
Einlaufkasten 1-teilig DN/OD 100	50	16	52,5	55,0	380
Einlaufkasten 1-teilig DN/OD 160	50	16	52,5	55,0	380
Rinne RD 200 V Klasse F 900	100/200	26	34/54	96/195	506
Rinne mit Revisionsöffnung	66	26	33/53	56,2/71,4	935
Einlaufkasten OT 0.0/20.0	66	26	36/56	48/65	935
Einlaufkasten UT DN/OD 160/200	50	26	36,5	26,5/26,5	–

Technische Daten RD 300

Bezeichnung	Länge [cm]	Breite [cm]	Höhe [cm]	Gewicht [kg]	Einlauf- querschnitt [cm ² /m]
Rinne RD 300 V Klasse F 900	200	40	59,5	484	603
Rinne mit Revisionsöffnung	75	40	64,5	219	1.426
Einlaufkasten mehrteilig DN 315	75	40	165 ¹⁾	454 ²⁾	1.426
Einlaufkasten mehrteilig DN 400	75	40	165 ¹⁾	454 ²⁾	1.426

Monoblock RD 100 V (NW 100 mm)

Rinnenkörper, Einlaufkästen und Zubehör

Monolithischer Rinnenkörper, natur

ACO Produktvorteile

- Rinnenkörper in monolithischer Bauweise ohne Klebefuge, natur
- Mit V-Querschnitt
- Aus Polymerbeton

- Rinnensystem gemäß DIN EN 1433 / DIN 19580
- Nennweite 100 mm
- Klassen D 400 – F 900¹⁾
- Für die Ausführung mit eingegossenem PE-HD Rohrstützen gilt Lieferzeit auf Anfrage

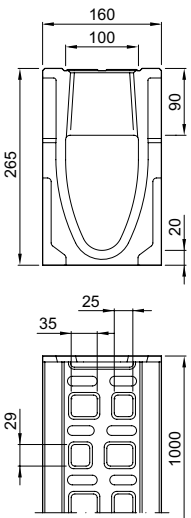

Rinnenkörper ohne Sohlengefälle, 1000 mm

	Abmessungen			Einlauf-	Typ	Gewicht	VPE	Artikel-Nr.	Preis/Stk.	RG
	Länge	Breite	Höhe	querschnitt						
	[mm]	[mm]	[mm]	[cm ² /m]						
	1000	160	265	308	RD 100 V 0.0	50,5	20	10763	195,25	MR

7

¹⁾ Aufgrund der Anforderungen an die Größe der Einlauföffnungen für die Klassen A 15 und B 125 gemäß DIN EN 1433 ist die

ACO DRAIN® Monoblock RD für den Einsatz in Fußgängerbereichen nicht geeignet.

Revisionselement, 500 mm

- Wahlweise mit ausschlagbarer Vorformung oder senkrechtem, flüssigkeitsdichtem Rohranschluss
- Bei der Ausführung mit senkrechtem, flüssigkeitsdichtem Rohranschluss wahlweise mit Lippenlabyrinthdichtung (LLD) aus NBR oder eingegossenem PE-HD Rohrstutzen SDR 17,6 (Artikel auf Anfrage)
- Mit seitlichen Vorformungen für Eck-, T- und Kreuzverbindungen
- Mit Stegrost aus Gusseisen EN-GJS



Abmessungen			Einlauf- querschnitt	Typ	Gewicht	VPE	Artikel-Nr.	Preis/Stk.	RG
Länge	Breite	Höhe	[cm ² /m]		[kg]	[Stk]		[EUR]	
		Anfang/Ende							
[mm]	[mm]	[mm]							

Mit ausschlagbarer Vorformung DN/OD 110

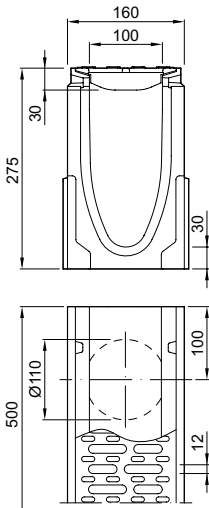

500	160	275	380	RD 100 V 0.1	25,3	10	10775	227,00	MR
-----	-----	-----	-----	-----------------	------	----	-------	--------	----

Mit LLD-Rohranschluss DN/OD 110

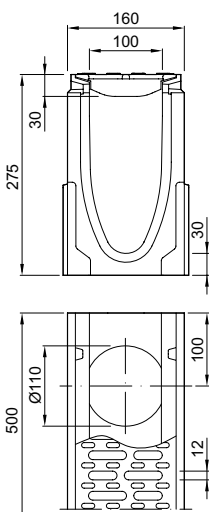

500	160	275	380	RD 100 V 0.2	25,8	10	10778	234,25	MR
-----	-----	-----	-----	-----------------	------	----	-------	--------	----

Monoblock RD 100 V (NW 100 mm)

Rinnenkörper, Einlaufkästen und Zubehör

Einlaufkästen, 500 mm

- Wahlweise mit Lippenlabyrinthdichtung (LLD) aus NBR oder eingegossenem PE-HD Rohrstopfen für horizontalen, flüssigkeitsdichten Rohranschluss
- Mit Stegrost aus Gusseisen EN-GJS
- Mit 2 Einlaufseiten
- Mit integriertem Schlammeimer aus Kunststoff



Abmessungen			Einlauf- querschnitt	Rohranschluss DN/OD	Gewicht	VPE	Artikel-Nr.	Preis/Stk.	RG
Länge	Breite	Höhe	[cm ² /m]	[mm]	[kg]	[Stk]		[EUR]	
[mm]	[mm]	[mm]							

Mit LLD-Rohranschluss DN/OD 110 und 160

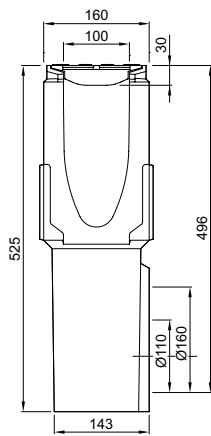

					110	55,0	10	10769	320,50	MR
500	160	525	380							
					160	55,0	10	10772	320,50	MR

Mit eingegossenem PE-HD Rohrstopfen DN / OD 110 und 160

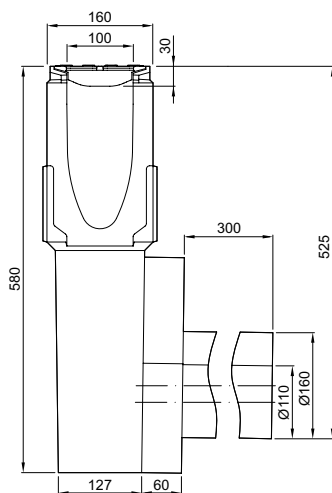









					110	72,0	2	130251	411,00	MR
500	160	580	380							
					160	72,0	2	130252	455,00	MR

Monoblock RD 100 V (NW 100 mm)

Rinnenkörper, Einlaufkästen und Zubehör

Zubehör

	Beschreibung	Passend für	Gewicht	VPE	Artikel-Nr.	Preis/Stk.	RG
			[kg]	[Stk]		[EUR]	
	Stirnwand für Rinnenanfang <ul style="list-style-type: none">■ Aus Polymerbeton (natur)■ Baulänge 30 mm	■ RD 100 V	1,9	36	10781	26,25	MR
	Stirnwand für Rinnenende <ul style="list-style-type: none">■ Aus Polymerbeton (natur)■ Baulänge 40 mm	■ RD 100 V	3,2	36	10784	26,25	MR
	Stirnwand für Rinnenende (LLD) <ul style="list-style-type: none">■ Aus Polymerbeton (natur)■ Mit integrierter Lippenlabyrinthdichtung (LLD) DN/OD 110 für horizontalen, flüssigkeitsdichten Rohranschluss■ Baulänge 40 mm	■ RD 100 V	2,8	36	10787	32,50	MR
	Adapter für Fließrichtungswechsel <ul style="list-style-type: none">■ Aus Polymerbeton (natur)■ Baulänge: 60 mm	■ RD 100 V	3,0	36	10790	24,75	MR

Beschreibung	Passend für	Gewicht VPE		Artikel-Nr.	Preis/Stk. RG	
		[kg]	[Stk]		[EUR]	
Materialübergreifendes Zubehör						
 <p>Rohrstutzen</p> <ul style="list-style-type: none"> ■ PVC ■ DN/OD 110 ■ Länge: 100 mm 	<ul style="list-style-type: none"> ■ Rinnenkörper und Einlaufkästen mit Abgang DN/OD 110 	0,1	50	00056	5,50	SZ
 <p>Rohrstutzen</p> <ul style="list-style-type: none"> ■ PVC ■ DN/OD 160 ■ Länge: 150 mm 	<ul style="list-style-type: none"> ■ Rinnenkörper und Einlaufkästen mit Abgang DN/OD 160 	0,5	50	00058	20,25	SZ
 <p>Geruchsverschluss</p> <ul style="list-style-type: none"> ■ PVC ■ DN/OD 160 	<ul style="list-style-type: none"> ■ Einlaufkästen mit Abgang DN/OD 160 	1,9	5	02638	51,00	SZ
 <p>Polyesterklebemasse</p> <ul style="list-style-type: none"> ■ Für bauseitiges Verkleben ■ 0,5 kg Gebinde 	<ul style="list-style-type: none"> ■ Zum Verkleben von Polymerbeton- und NEXITE®-Fertigteilen 	0,9	10	02163	47,25	SZ
Zubehör für Roste						
 <p>Rosthaken</p> <ul style="list-style-type: none"> ■ Zum Ausheben der Abdeckroste ■ Stahl verzinkt 	<ul style="list-style-type: none"> ■ Abdeckroste 	0,3	10	3000679	29,25	SZ

Monolithischer Rinnenkörper, natur (Dicht)

ACO Produktvorteile

- Rinnenkörper in monolithischer Bauweise ohne Klebefuge, natur
- Mit integrierter EPDM-Profilabdichtung auf der Auslaufseite für eine flüssigkeitsdichte Verlegung von oben
- Nachträgliches Abdichten der Rinnenstöße entfällt
- Mit V-Querschnitt
- Aus Polymerbeton

- Rinnensystem gemäß DIN EN 1433 / DIN 19580
- Nennweite 200 mm
- Klasse F 900¹⁾
- Anwendungsbereiche:
 - Autobahn
 - Straße

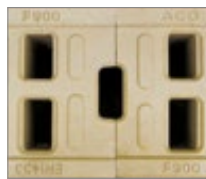

Draufsicht Rinnenstoß

Rinnenkörper ohne Sohlgefälle, 1000 mm und 2000 mm

	Abmessungen			Einlauf-	Typ	Gewicht	VPE	Artikel-Nr.	Preis/Stk.	RG
	Länge	Breite	Höhe	querschnitt						
	[mm]	[mm]	[mm]	[cm ² /m]						
	986	260	340	506	RD 200 V 0.0 (1 m)	96,0	9	132571	336,00	MR
	1986	260	340	506	RD 200 V 0.0 (2 m)	195,0	3	132572	521,00	MR
	1000	260	540	506	RD 200 V 10.0 (1 m)	109,0	6	133130	380,00	MR
	1000	260	540	506	RD 200 V 20.0 (1 m)	118,0	3	133175	360,50	MR
	2000	260	540	506	RD 200 V 20.0 (2 m)	241,0	3	133176	546,00	MR

NEU

¹⁾ Aufgrund der Anforderungen an die Größe der Einlauföffnungen für die Klassen A 15 und B 125 gemäß DIN EN 1433 ist die

ACO DRAIN® Monoblock RD für den Einsatz in Fußgängerbereichen nicht geeignet.
²⁾ Für erhöhte Anforderungen NBR Dichtung auf Anfrage.

Revisionselement, 660 mm

- Bei Ausführung mit senkrechtem, flüssigkeitsdichtem Rohranschluss mit Lippenlabirinthdichtung (LLD)
- Mit seitlichen Vorformungen für Eck-, T- und Kreuzverbindungen
- Klasse F 900
- Mit schraublos verkehrssicher verriegeltem und abnehmbarem Stegrost aus Gusseisen EN-GJS
- Mit integrierter EPDM Dichtung auf der Auslaufseite



	Abmessungen			Einlauf- querschnitt	Typ	Gewicht	VPE	Artikel-Nr.	Preis/Stk. RG	
	Länge	Breite	Höhe	[cm ² /m]					[kg]	[Stk]
	[mm]	[mm]	[mm]							
	660	260	340	935	RD 200 V 0.1	55,5	8	132502	377,00	MR
	660	260	540	935	RD 200 V 20.1	77,0	4	133177	400,75	MR
Mit LLD-Rohranschluss DN/OD 160										
	660	260	340	935	RD 200 V 0.2	55,0	4	132503	393,50	MR
	660	260	540	935	RD 200 V 20.2	76,5	4	133178	413,00	MR

7

Monoblock RD 200 V (NW 200 mm)

Rinnenkörper, Einlaufkästen und Zubehör

Einlaufkästen, 660 mm

- Unterteil mit Lippenlabyrinthdichtung (LLD) aus NBR
- Oberteil mit schraublos verkehrssicher verriegeltem und abnehmbarem Stegrost aus Gusseisen EN-GJS
- Ober- und Unterteil können bauseitig verklebt werden
- Oberteil mit zwei Einlaufseiten (ohne Dichtung)
- Ohne Schlammeimer



Abmessungen			Einlauf-	Rohr-	Typ	Gewicht	VPE	Artikel-Nr.	Preis/Stk.	RG
Länge	Breite	Höhe	querschnitt	schluss						
[mm]	[mm]	[mm]	[cm ² /m]	DN/OD	[mm]	[kg]	[Stk]	[EUR]		

Oberteil, für Ausführung mit LLD-Rohranschluss

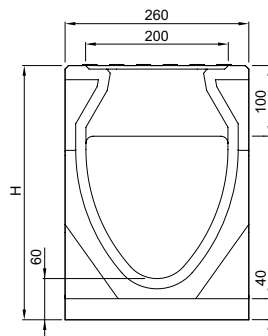

		370	935	–	RD 200 V 0.0	50,0	4	132504	542,00	MR
660	260									
		570	935	–	RD 200 V 20.0	77,0	4	133179	565,00	MR

Unterteil, mit LLD-Rohranschluss DN/OD 160 und 200

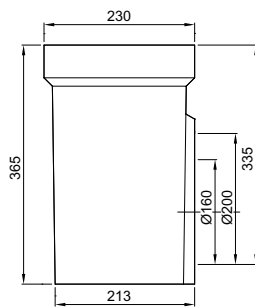

				160	–	26,5	6	10935	120,25	MR
500	230	365	–							
				200	–	26,5	6	10936	120,25	MR

Abmessungen			Einlauf- querschnitt	Rohran- schluss DN/OD	Typ	Gewicht	VPE	Artikel-Nr.	Preis/Stk.	RG
Länge	Breite	Höhe								
[mm]	[mm]	[mm]	[cm ² /m]	[mm]		[kg]	[Stk]		[EUR]	

Oberteil, für Ausführung mit 45° Anschluss als Nassschlamm

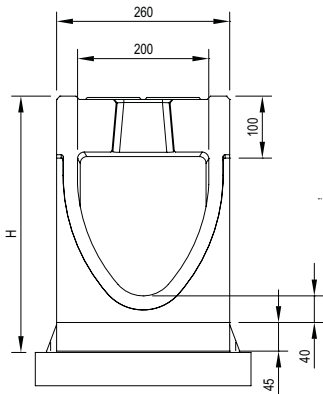

660	260	385	935	–	RD 200 V 0.0	53,0	4	133100	542,00	MR
-----	-----	-----	-----	---	-----------------	------	---	--------	--------	----

660	260	585	935	–	RD 200 V 20.0	79,5	4	133180	565,00	MR
-----	-----	-----	-----	---	------------------	------	---	--------	--------	----

Unterteil, Langform mit 45° Anschluss als Nassschlamm

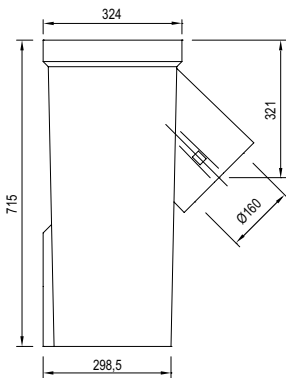







500	324	715	–	160	–	68,0	4	132513	377,00	MR
-----	-----	-----	---	-----	---	------	---	--------	--------	----







7

Monoblock RD 200 V (NW 200 mm)

Rinnenkörper, Einlaufkästen und Zubehör

Zubehör

	Beschreibung	Passend für	Gewicht	VPE	Artikel-Nr.	Preis/Stk.	RG
			[kg]	[Stk]		[EUR]	
NEU	 Stirnwand für Rinnenanfang <ul style="list-style-type: none"> Aus Polymerbeton Baulänge 70 mm Mit integrierter EPDM-Dichtung 	■ RD 200 V 0.0	10,6	30	132505	98,75	MR
		■ RD 200 V 10.0	13,0	30	152005	105,00	MR
		■ RD 200 V 20.0	14,0	30	133181	107,00	MR
NEU	 Stirnwand für Rinnenende <ul style="list-style-type: none"> Aus Polymerbeton Baulänge 86 mm 	■ RD 200 V 0.0	12,0	30	132506	98,75	MR
		■ RD 200 V 10.0	17,0	30	152006	105,00	MR
		■ RD 200 V 20.0	18,0	30	133182	107,00	MR
NEU	 Stirnwand für Rinnenende (LLD) <ul style="list-style-type: none"> Aus Polymerbeton Mit integrierter Lippenlabyrinthdichtung (LLD) DN/OD 160 für horizontalen, flüssigkeitsdichten Rohranschluss Baulänge 86 mm 	■ RD 200 V 0.0	10,6	30	132507	105,00	MR
		■ RD 200 V 10.0	15,0	30	152007	109,00	MR
		■ RD 200 V 20.0	16,5	30	133183	115,25	MR
NEU	 Adapter für Fließrichtungswechsel <ul style="list-style-type: none"> Aus Polymerbeton Baulänge: 140 mm Mit integrierter EPDM-Dichtung (2x) 	■ RD 200 V 0.0	15,0	9	132508	299,00	MR
		■ RD 200 V 10.0	21,0	9	152009	304,00	MR
		■ RD 200 V 20.0	18,5	9	133184	310,25	MR
NEU	 1/2 Adapter für bauseitige Längenanpassungen <ul style="list-style-type: none"> Aus Polymerbeton Baulänge 70 mm Mit integrierter EPDM-Dichtung 	■ RD 200 V 0.0	7,5	18	132509	69,50	MR
		■ RD 200 V 10.0	11,0	9	152008	84,75	MR
		■ RD 200 V 20.0	9,0	9	133194	98,75	MR
NEU	 Adapter zum flüssigkeitsdichten Anschluss seitlich am Revisions-element <ul style="list-style-type: none"> Aus Polymerbeton Baulänge: 86 mm 	■ RD 200 V 0.0	11,0	30	132515	69,50	MR
		■ RD 200 V 10.0	15,0	30	152010	73,00	MR
		■ RD 200 V 20.0	13,0	8	133185	77,75	MR

Beschreibung	Passend für	Gewicht	VPE	Artikel-Nr.	Preis/Stk. RG	
					[kg]	[Stk]
Materialübergreifendes Zubehör						
 <p>Rohrstutzen</p> <ul style="list-style-type: none"> ■ PVC ■ DN/OD 160 ■ Länge: 150 mm 	<ul style="list-style-type: none"> ■ Rinnenkörper und Einlaufkästen mit Abgang DN/OD 160 	0,5	50	00058	20,25	SZ
 <p>Rohrstutzen</p> <ul style="list-style-type: none"> ■ PVC ■ DN/OD 200 ■ Länge: 200 mm 	<ul style="list-style-type: none"> ■ Rinnenkörper und Einlaufkästen mit Abgang DN/OD 200 	0,6	20	02723	28,75	SZ
 <p>Geruchsverschluss</p> <ul style="list-style-type: none"> ■ PVC ■ DN/OD 160 	<ul style="list-style-type: none"> ■ Einlaufkästen mit Abgang DN/OD 160 	1,9	5	02638	51,00	SZ
 <p>Polyesterklebemasse</p> <ul style="list-style-type: none"> ■ Für bauseitiges Verkleben ■ 0,5 kg Gebinde 	<ul style="list-style-type: none"> ■ Zum Verkleben von Polymerbeton- und NEXITE®-Fertigteilen 	0,9	10	02163	47,25	SZ
 <p>Schlammeimer für Einlaufkästen</p> <ul style="list-style-type: none"> ■ Stahl verzinkt 	<ul style="list-style-type: none"> ■ Einlaufkastenkombination Monoblock RD 200 V 	1,9	20	134092	125,50	MR
Zubehör für Roste						
 <p>Rosthaken</p> <ul style="list-style-type: none"> ■ Zum Ausheben der Abdeckroste ■ Stahl verzinkt 	<ul style="list-style-type: none"> ■ Abdeckroste 	0,3	10	3000679	29,25	SZ

Monolithischer Rinnenkörper, natur (OPA)

ACO Produktvorteile

- Mit seitlichen Einläufen (OPA-Öffnungen) für den Einbau von offenporigem Asphalt geeignet (OPA/ZWOPA)
- Mit integrierter EPDM-Profilabdichtung auf der Auslaufseite für eine flüssigkeitsdichte Verlegung von oben
- Nachträgliches Abdichten der Rinnenstöße entfällt
- Rinnenkörper in monolithischer Bauweise einteilig ohne Klebefuge, natur
- Mit V-Querschnitt
- Aus Polymerbeton

- Rinnensystem gemäß DIN EN 1433 / DIN 19580
- Nennweite 200 mm
- Klasse D 400¹⁾
- Geeignet für den Einbau in Autobahnen und Straßen
- Typ OPA-Öffnung: „flat“ (Maße 67x25 mm)
- OPA-Öffnung in Fließrichtung rechts (auch beidseitig umsetzbar)
- Mit straßenseitig optimierter/verstärkter Seitenwand
- Je nach Anwendungsfall variabel einsetzbar:
 - Höhe OPA-Öffnungen
 - Anzahl OPA-Öffnungen
- Lieferzeiten und abweichende Bauweisen auf Anfrage
- Bitte kontaktieren Sie im Objektfall unsere Anwendungstechnik. Wir beraten Sie gerne.

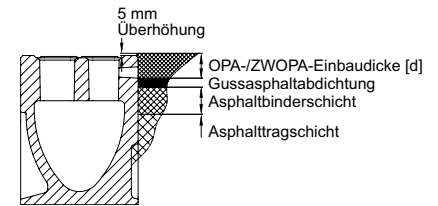

Beispielhafter Schichtenaufbau

Rinnenkörper ohne Sohlengefälle, 1000 mm und 2000 mm

Abmessungen	OPA Einbaudicke [d]		Typ	Gewicht	VPE	Artikel-Nr.	Preis/Stk.	RG			
	(gemäß M OPA 2013)										
	Länge	Breite									
		Höhe	einschichtig								
	[mm]	[mm]		[kg]	[Stk]		[EUR]				
	986	260	340	OPA 45	–	0.0	100,0	9	132730	352,50	MR
				OPA 50	–	0.0	100,0	9	132731	352,50	MR
				OPA 55	–	0.0	100,0	9	132732	352,50	MR
				OPA 60	–	0.0	100,0	9	132733	352,50	MR
				ZWOPA 70	0.0	100,0	9	132735	352,50	MR	
				ZWOPA 75	0.0	100,0	9	132736	352,50	MR	
				ZWOPA 80	0.0	100,0	9	132737	352,50	MR	
				ZWOPA 85	0.0	100,0	9	132738	352,50	MR	
				ZWOPA 90	0.0	100,0	9	132739	352,50	MR	
				ZWOPA 95	0.0	100,0	9	132740	352,50	MR	
				ZWOPA 105	0.0	100,0	9	132742	352,50	MR	
				OPA 45	–	0.0	206,0	3	132743	532,00	MR
				OPA 50	–	0.0	206,0	3	132744	532,00	MR
				OPA 55	–	0.0	206,0	3	132745	532,00	MR
OPA 60	–	0.0	206,0	3	132746	532,00	MR				
	1986	260	340	ZWOPA 70	0.0	206,0	3	132748	532,00	MR	
				ZWOPA 75	0.0	206,0	3	132749	532,00	MR	
				ZWOPA 80	0.0	206,0	3	132750	532,00	MR	
				ZWOPA 85	0.0	206,0	3	132751	532,00	MR	
				ZWOPA 90	0.0	206,0	3	132752	532,00	MR	
				ZWOPA 95	0.0	206,0	3	132753	532,00	MR	
				ZWOPA 105	0.0	206,0	3	132755	532,00	MR	

¹⁾ Aufgrund der Anforderungen an die Größe der Einlauföffnungen für die Klassen A 15 und B 125 gemäß DIN EN 1433 ist die

ACO DRAIN® Monoblock RD für den Einsatz in Fußgängerbereichen nicht geeignet.
²⁾ Einschichtig mit Absenkung gem. M OPA 2013

Revisionselement, 660 mm

- Bei Ausführung mit senkrechtem, flüssigkeitsdichtem Rohranschluss mit Lippenlabirinthdichtung (LLD)
- Mit seitlichen Vorformungen für Eck-, T- und Kreuzverbindungen
- Klasse F 900
- Mit schraublos verkehrssicher verriegeltem und abnehmbarem Stegrost aus Gusseisen EN-GJS
- Mit integrierter EPDM Dichtung auf der Auslaufseite



	Abmessungen			Einlauf-	Typ	Gewicht	VPE	Artikel-Nr.	Preis/Stk.	RG
	Länge	Breite	Höhe	querschnitt						
	[mm]	[mm]	[mm]	[cm ² /m]		[kg]	[Stk]		[EUR]	
	660	260	340	935	RD 200 V 0.1	55,5	8	132502	377,00	MR

Mit LLD-Rohranschluss DN/OD 160

	660	260	340	935	RD 200 V 0.2	55,0	4	132503	393,50	MR
--	-----	-----	-----	-----	-----------------	------	---	--------	--------	----

7

Monoblock RD 200 V (NW 200 mm)

Rinnenkörper, Einlaufkästen und Zubehör

Einlaufkästen, 660 mm

- Unterteil mit Lippenlabyrinthdichtung (LLD) aus NBR
- Oberteil mit schraublos verkehrssicher verriegeltem und abnehmbarem Stegrost aus Gusseisen EN-GJS
- Ober- und Unterteil können bauseitig verklebt werden
- Oberteil mit zwei Einlaufseiten (ohne Dichtung)
- Schlammeimer ist separat zu bestellen (siehe Zubehör)



Abmessungen	Einlauf- querschnitt		Rohranschluss		Typ	Gewicht	VPE	Artikel-Nr.	Preis/Stk.	RG
	Länge	Breite	Höhe	DN/OD						
[mm]	[mm]	[mm]	[cm ² /m]	[mm]	[kg]	[Stk]	[EUR]			

Oberteil, für Ausführung mit LLD-Rohranschluss

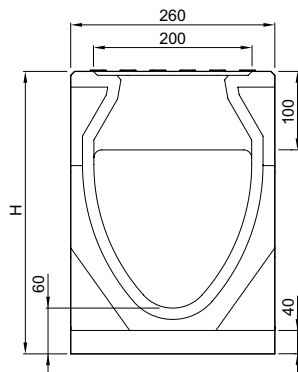

660	260	370	935	–	RD 200 V 0.0	50,0	4	132504	542,00	MR
-----	-----	-----	-----	---	-----------------	------	---	--------	--------	----

Unterteil, mit LLD-Rohranschluss DN/OD 160 und 200

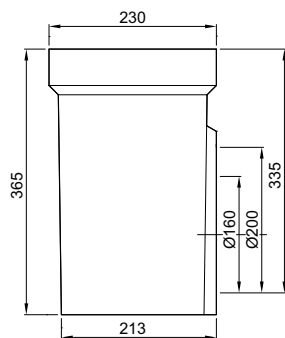

500	230	365	–	160	–	26,5	6	10935	120,25	MR
				200	–	26,5	6	10936	120,25	MR

	Abmessungen			Einlauf-	Rohranschluss	Typ	Gewicht	VPE	Artikel-Nr.	Preis/Stk.	RG
	Länge	Breite	Höhe	querschnitt	DN/OD						
	[mm]	[mm]	[mm]	[cm ² /m]	[mm]						

Oberteil, für Ausführung mit 45° Anschluss als Nassschlamm

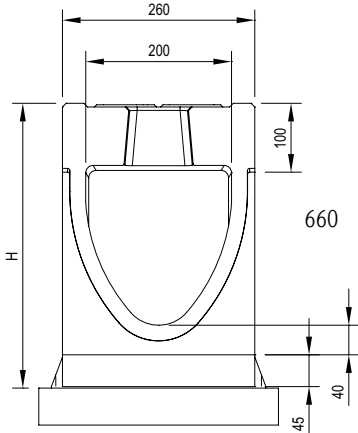

660	260	385	935	-	RD 200 V 0.0	53,0	4	133100	542,00	MR
-----	-----	-----	-----	---	-----------------	------	---	--------	--------	----

Unterteil, Langform mit 45° Anschluss als Nassschlamm

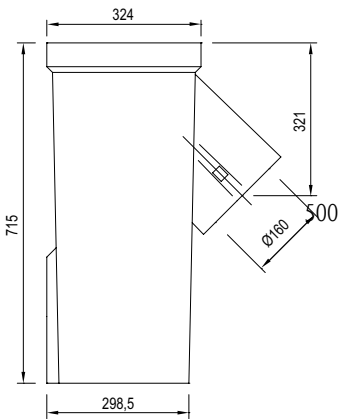











500	324	715	-	160	-	68,0	4	132513	377,00	MR
-----	-----	-----	---	-----	---	------	---	--------	--------	----

Monoblock RD 200 V (NW 200 mm)

Rinnenkörper, Einlaufkästen und Zubehör

Zubehör

	Beschreibung	Passend für	Gewicht	VPE	Artikel-Nr.	Preis/Stk.	RG
			[kg]	[Stk]		[EUR]	
	Stirnwand für Rinnenanfang <ul style="list-style-type: none">■ Aus Polymerbeton■ Baulänge 70 mm■ mit integrierter EPDM-Dichtung	■ RD 200 V 0.0	10,6	30	132505	98,75	MR
	Stirnwand für Rinnenende <ul style="list-style-type: none">■ Aus Polymerbeton■ Baulänge 86 mm	■ RD 200 V 0.0	12,0	30	132506	98,75	MR
	Stirnwand für Rinnenende (LLD) <ul style="list-style-type: none">■ Aus Polymerbeton■ Mit integrierter Lippenlabyrinthdichtung (LLD) DN/OD 160 für horizontalen, flüssigkeitsdichten Rohranschluss■ Baulänge 86 mm	■ RD 200 V 0.0	10,6	30	132507	105,00	MR
	Adapter für Fließrichtungswechsel <ul style="list-style-type: none">■ Aus Polymerbeton■ Baulänge: 140 mm■ mit integrierter EPDM-Dichtung (2x)	■ RD 200 V 0.0	15,0	9	132508	299,00	MR
	1/2 Adapter für bauseitige Längen Anpassungen <ul style="list-style-type: none">■ Aus Polymerbeton■ Baulänge 70 mm■ Mit integrierter EPDM-Dichtung	■ RD 200 V 0.0	7,5	18	132509	69,50	MR
	Adapter zum flüssigkeitsdichten Anschluss seitlich am Revisions-element <ul style="list-style-type: none">■ Aus Polymerbeton■ Baulänge: 86 mm	■ RD 200 V 0.0	11,0	30	132515	69,50	MR

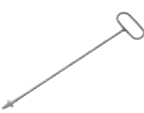
Beschreibung	Passend für	Gewicht	VPE	Artikel-Nr.	Preis/Stk. RG	
					[kg]	[Stk]
Materialübergreifendes Zubehör						
 <p>Rohrstutzen</p> <ul style="list-style-type: none"> ■ PVC ■ DN/OD 160 ■ Länge: 150 mm 	<ul style="list-style-type: none"> ■ Rinnenkörper und Einlaufkästen mit Abgang DN/OD 160 	0,5	50	00058	20,25	SZ
 <p>Rohrstutzen</p> <ul style="list-style-type: none"> ■ PVC ■ DN/OD 200 ■ Länge: 200 mm 	<ul style="list-style-type: none"> ■ Rinnenkörper und Einlaufkästen mit Abgang DN/OD 200 	0,6	20	02723	28,75	SZ
 <p>Geruchsverschluss</p> <ul style="list-style-type: none"> ■ PVC ■ DN/OD 160 	<ul style="list-style-type: none"> ■ Einlaufkästen mit Abgang DN/OD 160 	1,9	5	02638	51,00	SZ
 <p>Polyesterklebemasse</p> <ul style="list-style-type: none"> ■ Für bauseitiges Verkleben ■ 0,5 kg Gebinde 	<ul style="list-style-type: none"> ■ Zum Verkleben von Polymerbeton- und NEXITE®-Fertigteilen 	0,9	10	02163	47,25	SZ
 <p>Schlammeimer für Einlaufkästen</p> <ul style="list-style-type: none"> ■ Stahl verzinkt 	<ul style="list-style-type: none"> ■ Einlaufkastenkombination Monoblock RD 200 V 	1,9	20	134092	125,50	MR
Zubehör für Roste						
 <p>Rosthaken</p> <ul style="list-style-type: none"> ■ Zum Ausheben der Abdeckroste ■ Stahl verzinkt 	<ul style="list-style-type: none"> ■ Abdeckroste 	0,3	10	3000679	29,25	SZ

Monolithischer Rinnenkörper, natur

ACO Produktvorteile

- Rinne in monolithischer Bauweise
- Aus Polymerbeton
- Ausführung LAU:
 - Mit allgemeiner bauaufsichtlicher Zulassung (abZ) Z-74.4-53 für die Verwendung in LAU-Anlagen
 - Mit ACO DRAIN® Sicherheitsfalz (SF)
- Ausführung Standard:
 - Mit geschlossenem Rinnenstoß am Rinnenende

- Rinnensystem gemäß DIN EN 1433 / DIN 19580
- Nennweite 300 mm
- Klassen D 400 – F 900¹⁾
- Für Rohranschlüsse in LAU-Anlagen ist gemäß abZ ausschließlich die Ausführung mit eingegossenem PE-HD Rohrstutzen zulässig
- Für die Ausführung mit eingegossenem PE-HD Rohrstutzen gilt Lieferzeit auf Anfrage
- Anwendungsfall: Autobahnen, Schnellstraßen, Flughäfen, stark frequentierte Verkehrsflächen für Einsatzbereiche mit hohen dynamischen Belastungen



Ausführung: Standard



Ausführung: LAU

Rinnenkörper ohne Sohlgefälle, 2000 mm

Abmessungen			Einlaufquer-	Typ	Gewicht	VPE	Artikel-Nr.	Preis/Stk.	RG
Länge	Breite	Höhe	schnitt						
[mm]	[mm]	[mm]	[cm ² /m]		[kg]	[Stk]		[EUR]	
2000	400	595	603	RD 300 0.0 (LAU)	484,0	2	10820	1.212,00	MR
			555	RD 300 0.0 (Standard)	487,0	2	132701	1.212,00	MR

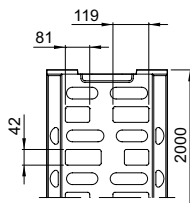
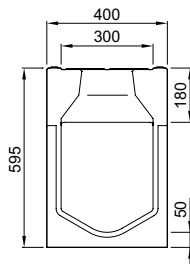

¹⁾ Aufgrund der Anforderungen an die Größe der Einlauföffnungen für die Klassen A 15 und B 125 gemäß DIN EN 1433 ist die

ACO DRAIN® Monoblock RD für den Einsatz in Fußgängerbereichen nicht geeignet.

Revisionselement, 750 mm

- Wahlweise mit ausschlagbarer Vorformung für senkrechten Rohranschluss oder eingegossenem PE-HD Rohrstutzen für senkrechten, flüssigkeitsdichten Rohranschluss (Artikel auf Anfrage)
- Mit seitlicher Vorformung für Eck-, T- und Kreuzverbindungen
- Die Ausführung mit eingegossenem PE-HD Rohrstutzen SDR 17,6 ist speziell für die Verwendung nach abZ geeignet (Artikel auf Anfrage)
- Mit Stegrost aus Gusseisen EN-GJS



Abmessungen				Einlauf-	Typ	Gewicht	VPE	Artikel-Nr.	Preis/Stk.	RG
Höhe				querschnitt						
Länge	Breite	Höhe	Anfang/Ende							
[mm]	[mm]	[mm]	[mm]	[cm ² /m]		[kg]	[Stk]		[EUR]	

Mit ausschlagbarer Vorformung

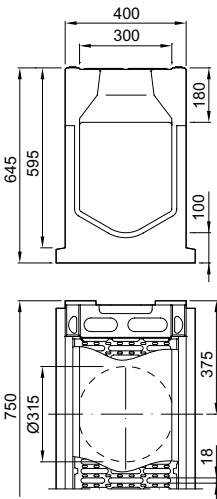

750	400	645	-	1.426	RD 300 0.1	219,0	2	10803	764,00	MR
-----	-----	-----	---	-------	---------------	-------	---	-------	--------	----

Mit eingegossenem PE-HD Rohrstutzen

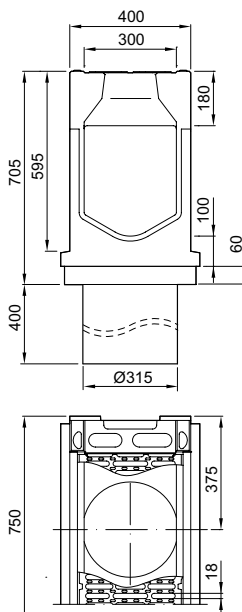

750	400	705	645/705	1.426	RD 300 0.3	229,0	1	130260	Auf Anfrage	MR
-----	-----	-----	---------	-------	---------------	-------	---	--------	-------------	----

7

Einlaufkästen, 750 mm

- Mit seitlicher Vorformung für Eck-, T- und Kreuzverbindungen
- Unterteil wahlweise mit Lippenlabyrinthdichtung (LLD) aus NBR oder eingegossenem PE-HD Rohrstutzen für horizontalen, flüssigkeitsdichten Rohranschluss (Artikel auf Anfrage)
- Die Ausführung mit eingegossenem PE-HD Rohrstutzen SDR 17,6 ist speziell für die Verwendung nach abZ geeignet (Artikel auf Anfrage)
- Oberteil mit Stegrost aus Gusseisen EN-GJS
- Schlammeimer ist separat zu bestellen (siehe Zubehör)



Abmessungen			Einlauf- querschnitt	Rohranschluss DN/OD	Gewicht	VPE	Artikel-Nr.	Preis/Stk.	RG
Länge	Breite	Höhe							
[mm]	[mm]	[mm]	[cm ² /m]	[mm]	[kg]	[Stk]		[EUR]	

Oberteil

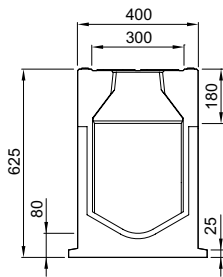

750	400	625	1.426	–	214,0	2	10821	952,00	MR
-----	-----	-----	-------	---	-------	---	-------	--------	----

Zwischenteil

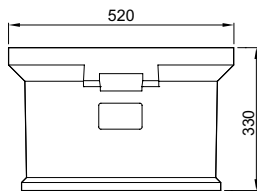

–	520	330	–	–	72,0	4	10822	317,50	MR
---	-----	-----	---	---	------	---	-------	--------	----

Abmessungen			Einlauf- querschnitt	Rohranschluss DN/OD	Gewicht	VPE	Artikel-Nr.	Preis/Stk.	RG
Länge	Breite	Höhe							
[mm]	[mm]	[mm]	[cm ² /m]	[mm]	[kg]	[Stk]		[EUR]	







Unterteil, mit LLD-Rohranschluss DN/OD 315 und 400







	-	520	715	-	315	168,0	1	10828	646,00	MR
					400	168,0	1	10823	646,00	MR

Unterteil, mit eingegossenem PE-HD Rohrstützen DN/OD 315 und 400

	-	520	763	-	315	198,0	1	130255	940,00	MR
					400	198,0	1	130256	940,00	MR

Zubehör

	Beschreibung	Passend für	Gewicht	VPE	Artikel-Nr.	Preis/Stk.	RG
			[kg]	[Stk]		[EUR]	
	Stirnwand für Rinnenanfang ■ Aus Polymerbeton (natur) ■ Baulänge 86 mm	■ RD 300	31,2	4	10802	101,25	MR
	Stirnwand für Rinnenende ■ Aus Polymerbeton (natur) ■ Baulänge 100 mm	■ RD 300	38,8	4	10801	122,25	MR
	Stirnwand für Rinnenende (LLD) ■ Aus Polymerbeton (natur) ■ Mit integrierter Lippenlabirinthdichtung (LLD) DN/OD 315 für horizontalen, flüssigkeitsdichten Rohranschluss ■ Baulänge 70 mm	■ RD 300	29,5	1	10805	162,50	MR
	Stirnwand für Rinnenende (PE-HD Rohrstutzen) ■ Aus Polymerbeton (natur) ■ Mit eingegossenem PE-HD Rohrstutzen (SDR 17,6) DN/OD 315 für horizontalen, flüssigkeitsdichten Rohranschluss speziell für die Verwendung nach abZ geeignet ■ Baulänge 130 mm	■ RD 300	34,5	1	130460	940,00	MR
	Adapter für Fließrichtungswechsel ■ Aus Polymerbeton (natur) ■ Baulänge: 110 mm	■ RD 300	34,0	10	10806	282,50	MR
	Adapter zum flüssigkeitsdichten Anschluss seitlich am Revisions-element ■ Aus Polymerbeton (natur) ■ Baulänge: 100 mm	■ RD 300	29,2	20	10804	149,00	MR

Beschreibung	Passend für	Gewicht	VPE	Artikel-Nr.	Preis/Stk. RG	
					[kg]	[Stk]
Materialübergreifendes Zubehör						
 <p>Dichtstoff Eurolastic TC 30 S</p> <ul style="list-style-type: none"> Zum dauerelastischen Abdichten des Sicherheitsfalzes (SF) Polysulfid, zwei Komponenten 450 ml Kartusche Verbrauchsangaben siehe Seite 492 	<ul style="list-style-type: none"> Rinnensystem Multiline Rinnensystem PowerDrain Rinnensystem Monoblock 	1,0	25	10681	65,00	SZ
 <p>Primer</p> <ul style="list-style-type: none"> Geprüft im System mit Eurolastic TC 30 G und Eurolastic TC 30 S. 1 Liter Gebinde Verbrauchsangaben siehe Seite 492 	<ul style="list-style-type: none"> Rinnensystem Multiline Rinnensystem PowerDrain Rinnensystem Monoblock 	1,1	4	10682	129,75	SZ
 <p>Verarbeitungsset</p> <ul style="list-style-type: none"> 3-teilig, bestehend aus Industriepistole, Mischständer und Kartuschenrührer Wiederverwendbar 	<ul style="list-style-type: none"> In Kombination mit Dichtstoff und Primer zum dauerelastischen Abdichten des Sicherheitsfalzes (SF) 	3,5	5	01376	626,00	SZ
 <p>Polyesterklebmasse</p> <ul style="list-style-type: none"> Für bauseitiges Verkleben 0,5 kg Gebinde 	<ul style="list-style-type: none"> Zum Verkleben von Polymerbeton- und NEXITE®-Fertigteilen 	0,9	10	02163	47,25	SZ
 <p>Schlammemeier für Einlaufkästen</p> <ul style="list-style-type: none"> Stahl verzinkt Sinkkasten Langform 	<ul style="list-style-type: none"> Einlaufkastenkombination Monoblock RD 300 System KerbDrain KD 305 und KD 480 Punkt Ablauf 	6,2	40	01617	143,00	SZ
 <p>Adapter Eimerauflage</p> <ul style="list-style-type: none"> Stahl verzinkt 2 Stück 	<ul style="list-style-type: none"> Einlaufkastenkombination Monoblock RD 300 	3,4	1	10827	176,75	MR
Zubehör für Roste						
 <p>Rosthaken</p> <ul style="list-style-type: none"> Zum Ausheben der Abdeckroste Stahl verzinkt 	<ul style="list-style-type: none"> Abdeckroste 	0,3	10	3000679	29,25	SZ



8

KerbDrain Road Hohlborddrinnen

COLLECT:
Sammeln und Aufnehmen





KerbDrain Road – Hohlborddrinnen aus Polymerbeton

Produktinformation		386	
KerbDrain Road	KerbDrain Flachbord (FB-7)	Monolithischer Rinnenkörper aus Polymerbeton	394
		Revisionselement	395
		Einlaufkästen	397
		Zubehör	398
	KerbDrain Hochbord (HB-7)	Monolithischer Rinnenkörper aus Polymerbeton	400
		Revisionselement	401
		Einlaufkästen	403
		Zubehör	405



Leistungserklärungen gemäß BauPVO
unter: [dop.aco.com](https://www.dop.aco.com)

ACO KerbDrain Road
Online-Informationen



Hohlbordrinne KerbDrain Road



Vorteile für den:

Planer

- Entwässerung raus aus der Straße
 - Entlastung der Bauteile
 - 4-0 Verkehrsführung im Baustellenbereich ohne Überführung möglich
- Hohe hydraulische Sicherheit bei Starkregen
- durchgehende Entwässerung für Übergänge im Bereich Straße – Brücke – Tunnel
- Alternative zu herkömmlichen Punktabläufen

Bauunternehmer

- Wirtschaftliche Verlegung – Bordstein und Entwässerung in einem Arbeitsgang
- Reduzierte Einbaukosten (Materialeinsparung von Betonbord, Fugenverguss, Fundament)
- Reduzierte Personalkosten (Einsparung Kolonne für das Bord, Fugenverguss etc.)
- Zügiges Versetzen durch Verlegung von oben

Betreiber

- 2in1 – Bordstein und Entwässerung in einem System
- Langlebige Lösung durch
 - dauerhafte Beständigkeit des Werkstoffs
 - Schutz des Fundaments durch integrierte Dichtung
- Hydraulische Sicherheit
 - ggf. längere Wartungsintervalle durch DIN-Normeimer
 - ggf. höhere Reserve für Schmutzfracht
- Einfaches Spülverfahren

Komfortabler Einbau

Wirtschaftliche Verlegung von Bordstein und Entwässerungsrinne in einem Arbeitsgang

Situation heute

Flachbordstein Entwässerungsrinne

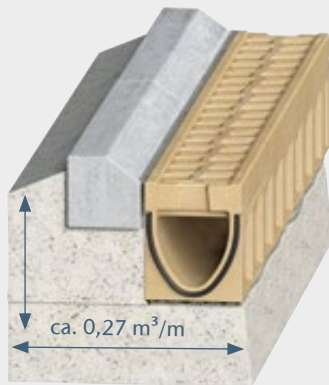

8

Arbeitsschritte

- | | |
|-----------------------|----------------------|
| 1. Fundament | 6. Rückenstütze Bord |
| 2. Mörtelbett | 7. Fugenverguss |
| 3. Rinne setzen | 2-teilig 1/2 |
| 4. Rückenstütze Rinne | 8. Fugenverguss |
| 5. Bord setzen | 2-teilig 2/2 |

Situation zukünftig

Hohlbordrinne

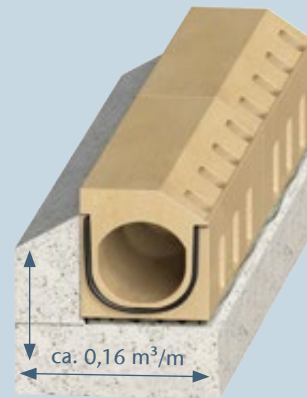

4

Arbeitsschritte

1. Fundament
2. Mörtelbett
3. Rinne setzen
4. Rückenstütze Rinne

ACO DRAIN® KerbDrain Road



Materialeinsparung:

- Betonbord entfällt
- **40 % weniger Beton notwendig**

Reduzierung der Einbauzeit:

- Montage eines Elements
- **50 % weniger Arbeitsschritte**

Flachbordrinne KerbDrain Road

Der 3-fache Clou des neuartigen Ansatzes: Die aufwändige Anlage eines Betonbordes entfällt, die Entwässerung kommt raus aus der Fahrbahn und sorgt gleichzeitig für einen schnellen Baufortschritt. Somit ergibt sich neben den bestehenden Vorteilen einer linearen Entwässerung von Fahrbahnen, auch in Kombination mit offenporigen Asphaltbelägen (OPA), ein neuartiger wirtschaftlicher Ansatz für den Bundesverkehrswegebau.

Klassen¹⁾

- A 15
- B 125
- C 250
- D 400

gemäß DIN EN 1433

Nennweite

200 mm

Material

Polymerbeton monolithisch

Anwendungsbereiche

- Fernstraßen und Autobahnen
- Straßenrandentwässerung

- Integriertes Flachbord (7 cm)
- In Anlehnung an Beton-, Flachbord FB, Typ F7 auch als Ausführung Hochbord (7 cm) verfügbar

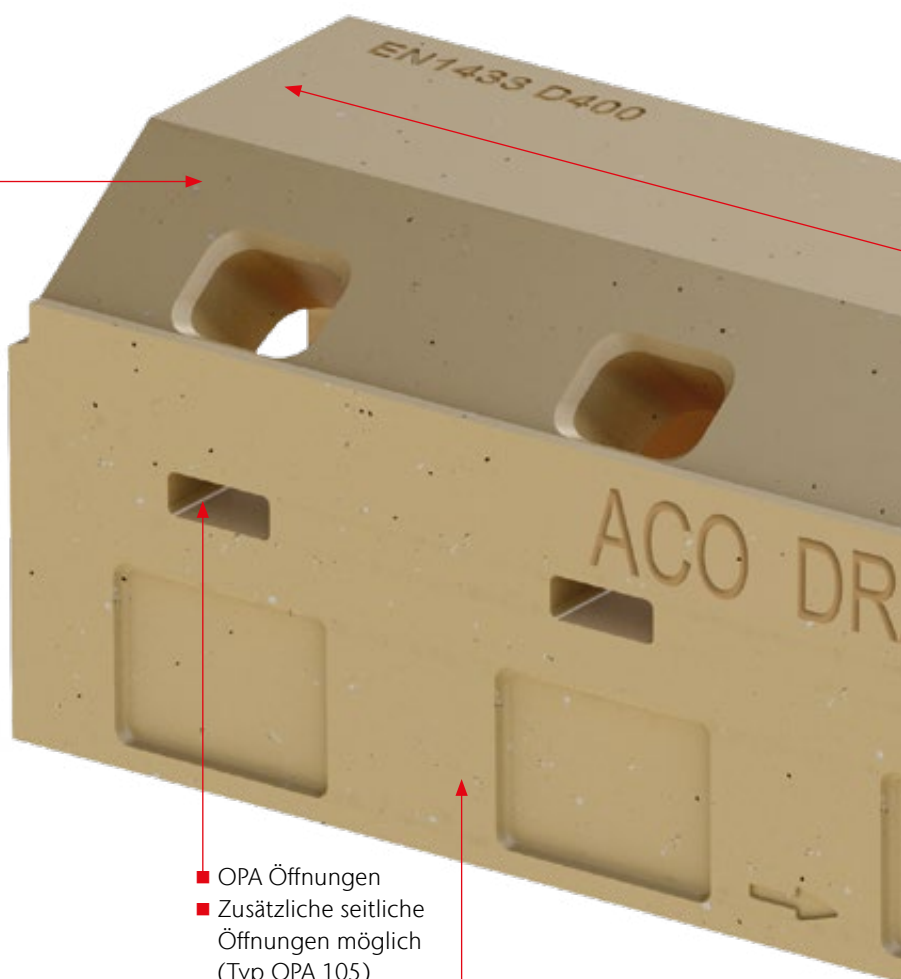

- OPA Öffnungen
- Zusätzliche seitliche Öffnungen möglich (Typ OPA 105)

- Polymerbetonrinne
- NW 200 mm, H = 325 mm,
- B = 290 mm, ca. 121 kg/m; natur

2in1

Bordstein und Entwässerung

¹⁾ Weitere Informationen zu Klassen auf Seite 502.

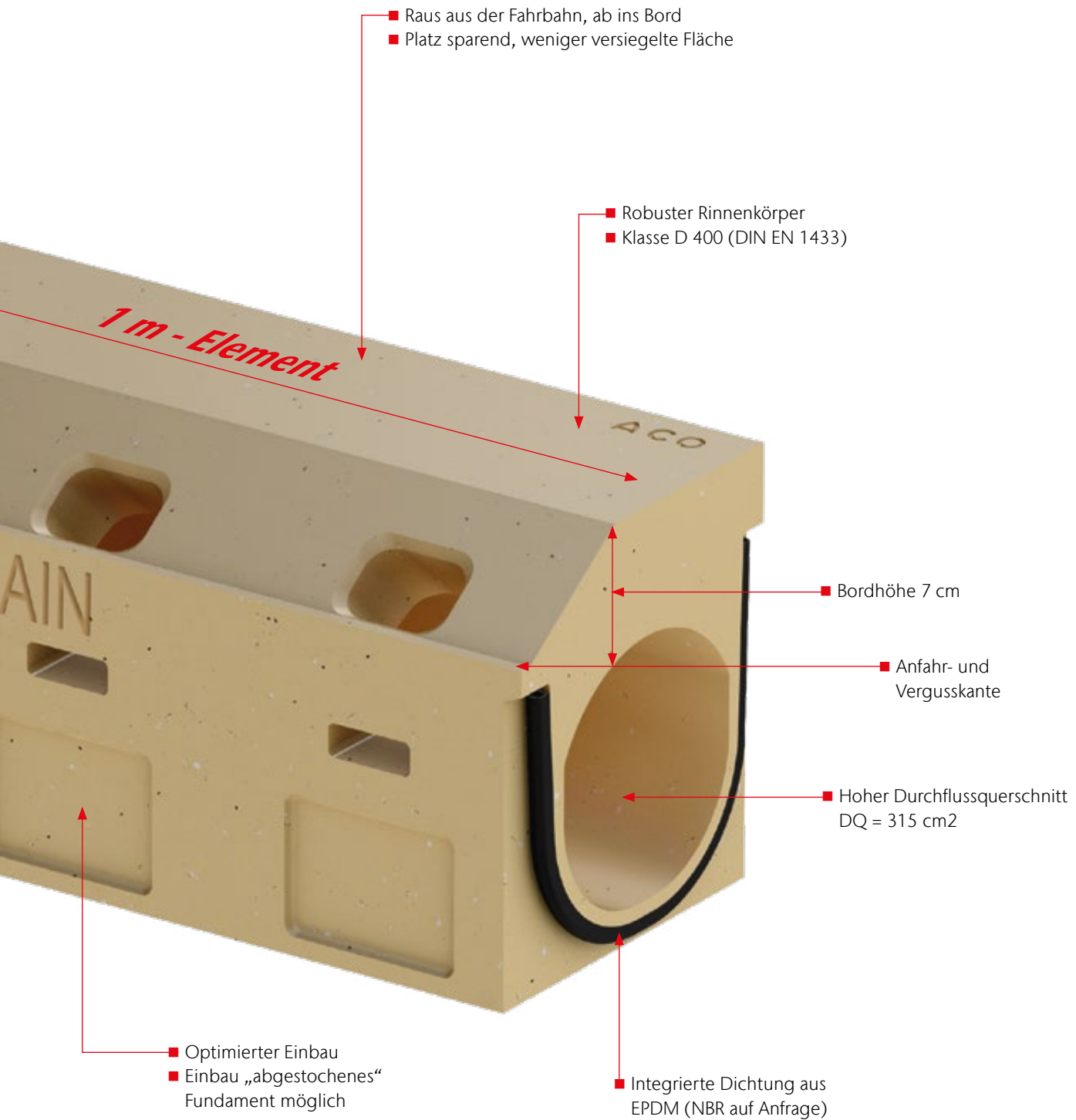

KerbDrain Road im Baukastensystem

Das System KerbDrain Road eignet sich hervorragend für den Einsatz auf Bundesverkehrswegen, wie zum Beispiel Autobahnen oder Fernstraßen. Es sind die optimalen Materialeigenschaften des Werkstoffes Polymerbeton, die es uns ermöglichen sowohl robuste (Klasse D 400) als auch langlebige Produkte für fast jeden Einsatzfall im Bereich der Entwässerungstechnik anzubieten. Ferner lassen die umfangreichen und sehr flexibel einsetzbaren Systembausteine fast keine Planerwünsche offen.

Unser Angebot: askACO!

Unser erfahrenes Team der Anwendungstechnik steht Ihnen bei Ihrem Projekt gerne zur Seite.

E-Mail: kundencenter@aco.com



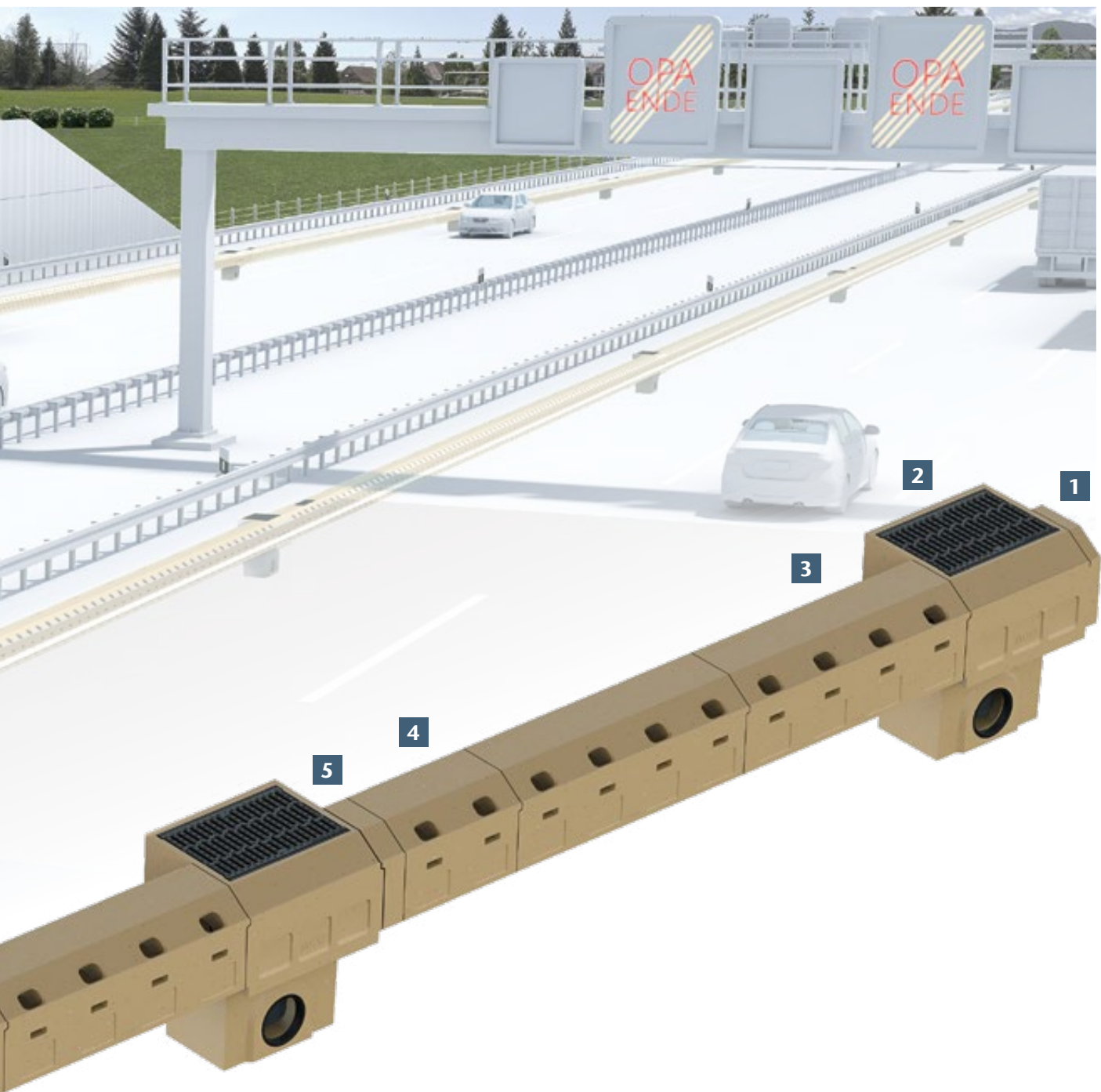

Systemdarstellung KD Road Flachbord FB-7 (Ausführung OPA 105)

- 1 Kombi-Stirnwand glatt (zum bauseitigen Ankleben)
- 2 Einlaufkasten Kombination Bsp. Kurzform (V 300 Gussrost/Drainlock)
- 3 Rinne L = 1 m (Ausführung OPA 105)
- 4 Passstück (bauseits geschnitten)
- 5 Halber Adapter links (bauseits angeklebt)
- 6 Rinne L = 2 m (in Planung)
- 7 Revisionselement mit Gussrost NW 100/Drainlock

ACO Drain®Box – Linie trifft Punkt

Mit der ACO Drain®Box ergibt sich ein neues Konzept für bestehende und geplante punktuelle Entwässerungslösungen für Kommunen, Straßen- und Autobahnmeistereien. Das Abflussgeschehen auf der Straße infolge von Starkregen kann entschärft werden, die Verkehrssicherheit wird gefördert und Überflutungsschäden werden reduziert.



Gefahr: Überschießendes Wasser bei Starkregen am Straßenablauf

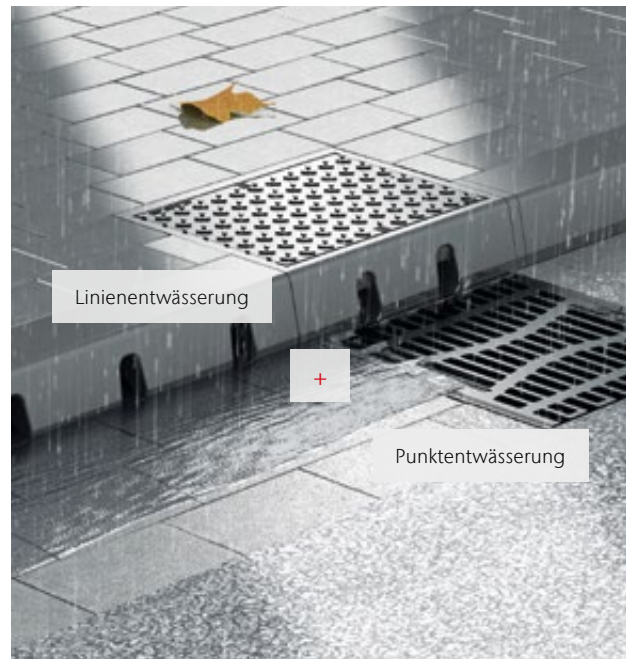

Die Gefahrensituation – Überflutungs-Hotspots bei Starkregen

Der globale Klimawandel verändert das regionale Niederschlagsgeschehen. Schon heute kommt es vermehrt zu Starkregenereignissen, die in Städten zu Überflutungen führen und große Schäden anrichten können. Die aufnehmbare Wassermenge ist für einen Punktablauf durch verschiedene Faktoren begrenzt. Kommt sehr viel Wasser am Ablauf an, schießt ein großer Anteil entweder über den Ablauf hinweg oder daran vorbei. Dies erhöht den Zufluss zum nächsten Straßenablauf und führt damit zu einer großen Wasserspiegelbreite, sodass sich das Wasser im Verkehrsraum aufstaut. Die Unfallgefahr ist an diesem neuralgischen Punkt extrem hoch. Volle Schlammeimer mit Laub und Dreck erhöhen das Risiko.

Die Lösung – ACO Drain®Box

ACO Drain®Box ist der neue Lösungsbaustein für gefährliche Überflutungs-Hotspots. Das Besondere an der ACO Drain®Box ist die Kombination von Linien- und Punktentwässerung. Vor dem Punktablauf Combipoint PP nehmen die seitlichen Öffnungen der Hohlbordrinne entlang des Bordes einen Teil des anströmenden Wassers auf. Bereits mit ein paar Metern der ACO KerbDrain wird eine signifikante hydraulische Leistungsverbesserung erreicht. Die Verbindung der Hohlbordrinne mit dem Straßenablauf erfolgt über den Einlaufkasten. Geeignet für die Nachrüstung, die Sanierung und den Neubau.

ACO Drain®Box City

für den innerstädtischen Bereich

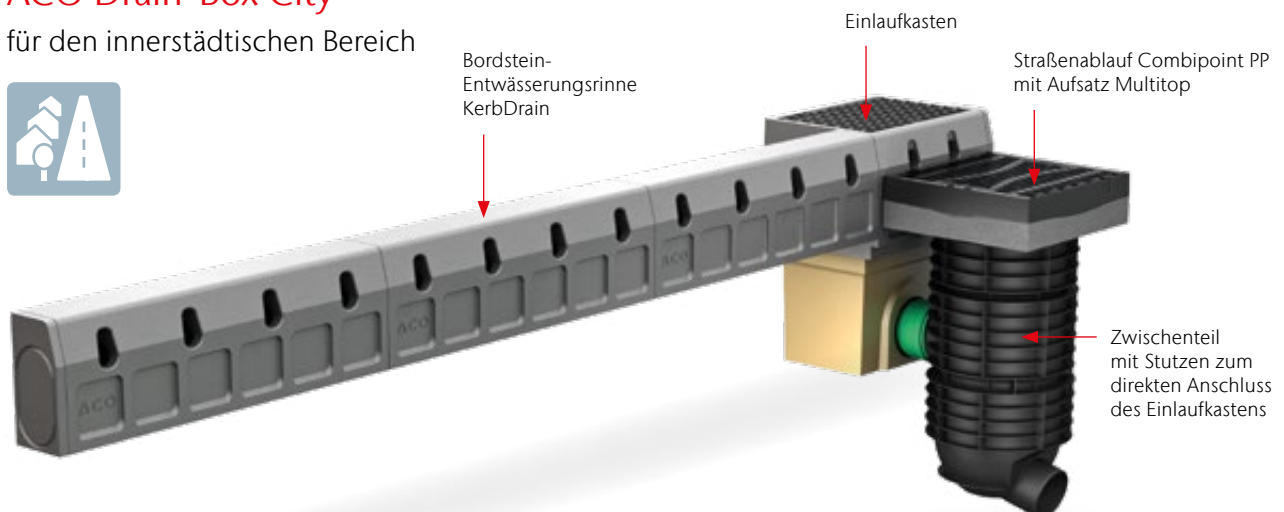

Bestellinformationen zur Drain®Box Typ Neubau und Typ Sanierung siehe Kapitel 11 KerbDrain City, ab Seite 462.

Gerne berechnen wir anhand Ihrer Projektdetails Ihre individuelle Baukastenlösung. Bitte sprechen Sie unsere Anwendungstechnik an! E-Mail: kundencenter@aco.com



Vorteile der ACO Drain®Box

- hydraulische Leistungssteigerung durch Kombination aus Linien- und Punktentwässerung
- erhöhte Wartungssicherheit durch zusätzlichen Schlammeimer
- Ertüchtigung von vorhandenen Straßenabläufen
- Förderung der Verkehrssicherheit
- weniger Überflutungsschäden

Hydraulische Beispielrechnung

- 2,0 % Längsneigung
- angeschlossene Fläche = 400 m² (gem. RAS-Ew)
- Abflussbeiwert = 0,9 (gem. RAS-Ew)
- Regenspende Stadt Braunschweig $r(15,1) = 110 \text{ l/(s*ha)}$
- Abfluss $Q = 3,96 \text{ l/s}$
- 3 Meter KerbDrain



**Entlastung des Straßenablaufs
um mindestens 23,5 %**

Die ACO Anwendungstechnik unterstützt Sie bei der Planung und Ausarbeitung Ihrer Baumaßnahme:

www.aco.de/kontakt



Weitere Informationen mit einem Klick:

www.aco.de/drainbox

ACO Drain®Box Road

für Autobahnen und Fernstraßen

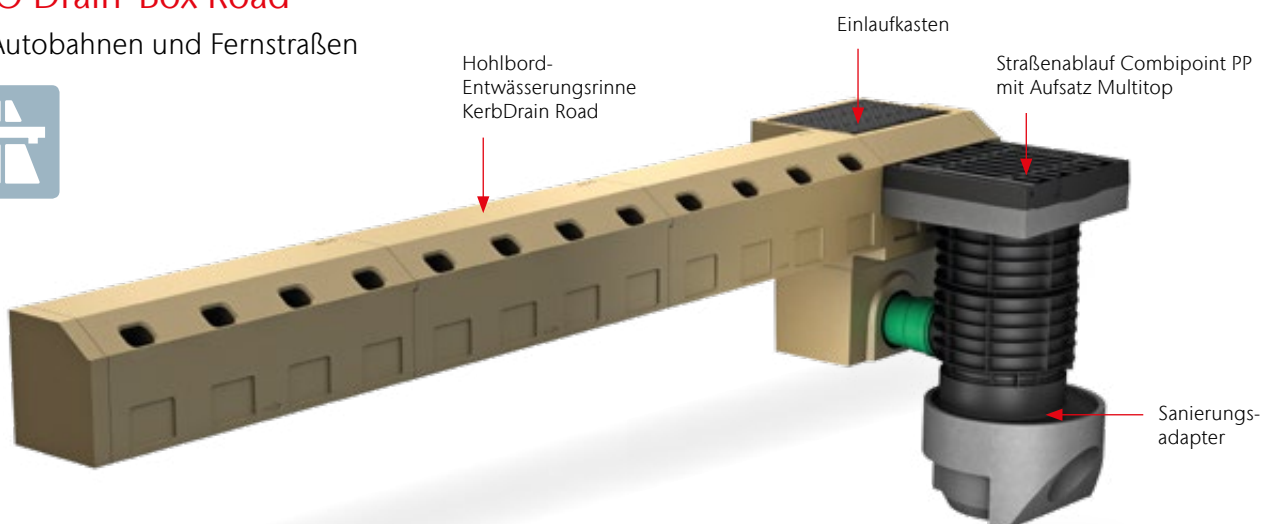

KerbDrain Road als Flachbord – Monolithischer Rinnenkörper aus Polymerbeton

ACO Produktvorteile

- Rinnenkörper in monolithischer Bauweise ohne klebefuge, natur
- Bordstein und Entwässerung in einem Produkt (2in1)
- Mit integrierter EPDM-Profilabdichtung¹⁾ auf der Auslaufseite (Standardausführung in Fließrichtung Rechts) für eine flüssigkeitsdichte Verlegung von oben
- Mit integrierter Anfahr- und Vergusskante

- Rinnensystem gemäß DIN EN 1433 / DIN 19580
- Nennweite 200 mm
- Klassen A 15 – D 400
- Bordansicht 7 cm, Version als Flachbord in Anlehnung an Betonbord Typ FB-7
- Anwendungsbereiche:
 - Autobahn/Fernstraßen
 - Straße

Rinnenkörper ohne Sohlengefälle, 1000 mm

- Typ OPA 105 mit 4x zusätzlichen seitlichen OPA Öffnungen (flat 67 x 25 mm)



	Abmessungen			Typ	Gewicht	VPE	Artikel-Nr.	Preis/Stk.	RG
	Länge	Breite	Höhe						
			Anfang/Ende						
[mm]	[mm]	[mm]	[kg]	[Stk]					
	1000	290	325	Standard	121,0	2	299114	394,50	KD
	1000	290	325	OPA 105	120,0	2	299127	402,75	KD

¹⁾Für erhöhte Anforderung: NBR-Dichtung auf Anfrage.

Revisionselement, 1000 mm

- Mit integriertem Kantenschutz 12 mm und eingeleger Stegrost Abdeckung NW 100
- Mit schraubloser Sicherungsarretierung Drainlock
- Lichte Öffnung 507 x 100 mm zur Revisionierung
- Bei Ausführung mit senkrechtem Rohranschluss mit Lippenlabyrinthdichtung (LLD)
- Typ OPA 105 mit 4x zusätzlichen seitlichen OPA Öffnungen (flat 67 x 25 mm)



Abmessungen			Typ	Gewicht	VPE	Artikel-Nr.	Preis/Stk.	RG
Länge	Breite	Höhe						
		Anfang/Ende						
[mm]	[mm]	[mm]		[kg]	[Stk]			

Mit Gussstegrost Abdeckung, Drainlock

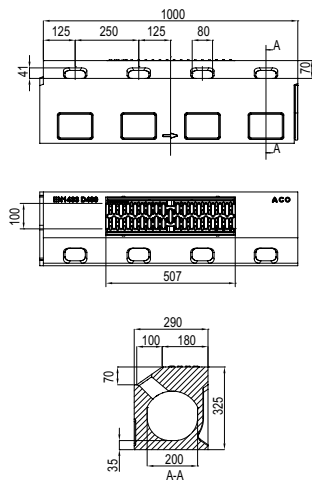

1000	290	325	Standard (0.1)	117,0	2	299116	460,25	KD
------	-----	-----	-------------------	-------	---	--------	--------	----

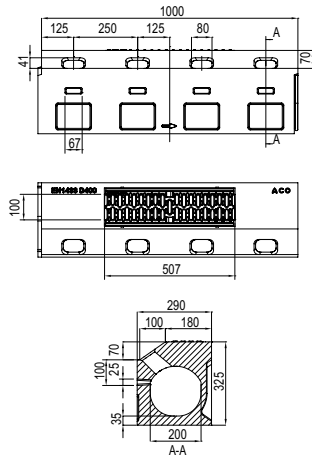

1000	290	325	OPA 105 (0.1)	116,0	2	299166	466,50	KD
------	-----	-----	------------------	-------	---	--------	--------	----

8

KerbDrain Flachbord (FB-7)

Rinnenkörper und Zubehör

Abmessungen			Typ	Gewicht	VPE	Artikel-Nr.	Preis/Stk.	RG
Länge	Breite	Höhe						
		Anfang/Ende						
[mm]	[mm]	[mm]		[kg]	[Stk]			

Mit LLD-Rohranschluss DN/OD 160 und Gussstegrost Abdeckung, Drainlock

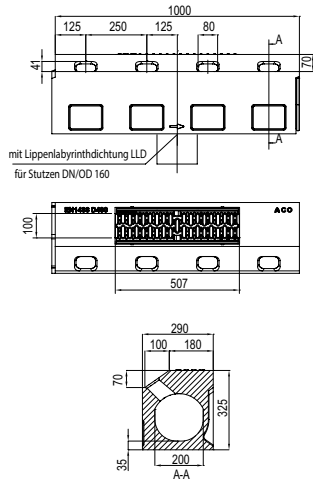

1000 290

325

Standard (0.2)

116,0

2

299117

472,50 KD

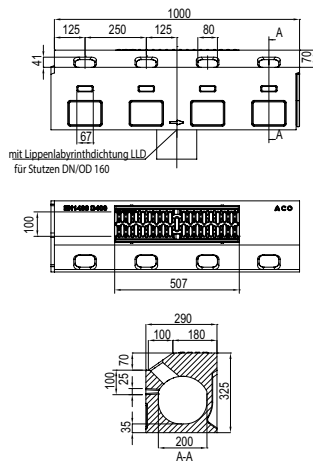

1000 290

325

OPA 105 (0.2)

115,0

2

299167

477,75 KD

Einlaufkästen, 550 mm

- Wahlweise in den Ausführungen Kurz-/ oder Langform
- Oberteil mit integrierter schraublos verkehrssicher verriegelter und abnehmbarer Gussstegrost-Abdeckung Klasse D 400
- Ober- und Unterteil können bauseitig verklebt werden
- Oberteil mit zwei Einlaufseiten (ohne Dichtung)
- Ohne Schlammeimer und ohne Einlauföffnungen
- Unterteil mit Lippenlabyrinthdichtung (LLD) aus NBR



Abmessungen			Rohranschluss	Gewicht	VPE	Artikel-Nr.	Preis/Stk.	RG
Länge	Breite	Höhe	DN/OD					
[mm]	[mm]	[mm]	[mm]	[kg]	[Stk]		[EUR]	

Unterteil Kurzform, LLD-Rohranschluss

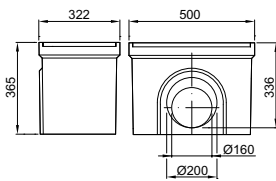

500	322	365	160	28,5	8	01614	187,75	SZ
			200	27,0	8	06190	187,75	SZ

Unterteil, Langform mit 45° Anschluss als Nassschlamm

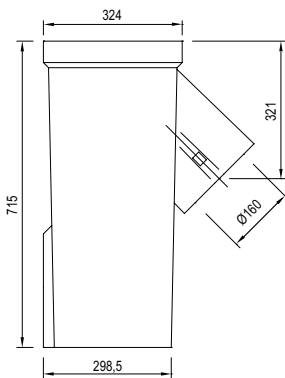

500	324	715	160	68,0	4	132513	377,00	KD
-----	-----	-----	-----	------	---	--------	--------	----

KerbDrain Flachbord (FB-7)



Rinnenkörper und Zubehör



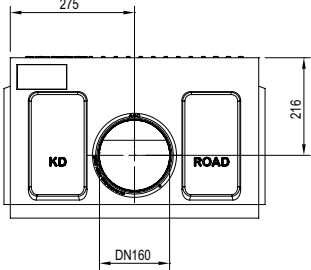
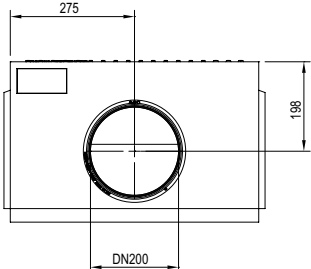





Abmessungen			Rohranschluss	Gewicht	VPE	Artikel-Nr.	Preis/Stk.	RG
Länge	Breite	Höhe	DN/OD					
[mm]	[mm]	[mm]	[mm]	[kg]	[Stk]		[EUR]	

Sonderausführung als Revisionselement, mit LLD-Rohranschluss nach hinten

	500	230	355	160	119,0	2	299158	918,00	KD
	500	230	355	200	118,0	2	299159	918,00	KD

Zubehör

	Beschreibung	Passend für	Gewicht	VPE	Artikel-Nr.	Preis/Stk.	RG
			[kg]	[Stk]			
	Kombistirnwand <ul style="list-style-type: none"> ■ Aus Polymerbeton ■ Baulänge 50 mm ■ Zum bauseitigen Ankleben ■ Ggf. ist bauseitiges schneiden erforderlich 	■ KerbDrain Road FB-7	11,0	1	299120	121,75	KD
	1/2 Adapter für Passtück (Typ links) <ul style="list-style-type: none"> ■ Aus Polymerbeton ■ Baulänge: 100 mm ■ Zum bauseitigen Ankleben ■ Mit integrierter EPDM Dichtung 	■ KerbDrain Road FB-7	13,0	1	299121	134,75	KD
	1/2 Adapter für Passtück (Typ rechts) <ul style="list-style-type: none"> ■ Aus Polymerbeton ■ Baulänge: 100 mm ■ Zum bauseitigen Ankleben ■ Mit integrierter EPDM Dichtung 	■ KerbDrain Road FB-7	13,0	1	299107	134,75	KD

Beschreibung	Passend für	Gewicht	VPE	Artikel-Nr.	Preis/Stk. RG	
					[kg]	[Stk]
Materialübergreifendes Zubehör						
 Rohrstutzen <ul style="list-style-type: none"> ■ PVC ■ DN/OD 160 ■ Länge: 150 mm 	<ul style="list-style-type: none"> ■ Rinnenkörper und Einlaufkästen mit Abgang DN/OD 160 	0,5	50	00058	20,25	SZ
 Rohrstutzen <ul style="list-style-type: none"> ■ PVC ■ DN/OD 200 ■ Länge: 200 mm 	<ul style="list-style-type: none"> ■ Rinnenkörper und Einlaufkästen mit Abgang DN/OD 200 	0,6	20	02723	28,75	SZ
 Geruchsverschluss <ul style="list-style-type: none"> ■ PVC ■ DN/OD 160 	<ul style="list-style-type: none"> ■ Einlaufkästen mit Abgang DN/OD 160 	1,9	5	02638	51,00	SZ
 Polyesterklebemasse <ul style="list-style-type: none"> ■ Für bauseitiges Verkleben ■ 0,5 kg Gebinde 	<ul style="list-style-type: none"> ■ Zum Verkleben von Polymerbeton- und NEXITE®-Fertigteilen 	0,9	10	02163	47,25	SZ
 Schlammeimer für Einlaufkasten <ul style="list-style-type: none"> ■ Stahl verzinkt ■ Sinkkasten Kurzform 	<ul style="list-style-type: none"> ■ Einlaufkasten KerbDrain Flachbord (FB-7) 	4,7	10	01616	122,50	SZ
 Schlammeimer für Einlaufkasten <ul style="list-style-type: none"> ■ Stahl verzinkt ■ Sinkkasten Langform 	<ul style="list-style-type: none"> ■ Einlaufkasten KerbDrain Flachbord (FB-7) 	6,2	40	01617	143,00	SZ
Zubehör für Roste						
 Rosthaken <ul style="list-style-type: none"> ■ Zum Ausheben der Abdeckroste ■ Stahl verzinkt 	<ul style="list-style-type: none"> ■ Abdeckroste 	0,3	10	3000679	29,25	SZ
 Rosthaken, klein <ul style="list-style-type: none"> ■ Zum Ausheben der Abdeckroste ■ Stahl, schwarz lackiert 	<ul style="list-style-type: none"> ■ Maschenrost Q⁺ ■ Compositrost ■ Längsprofilrost ■ Längsstegrost 	0,25	10	01367	30,00	SZ

KerbDrain Road als Hochbord – Monolithischer Rinnenkörper aus Polymerbeton

ACO Produktvorteile

- Rinnenkörper in monolithischer Bauweise ohne Klebefuge, natur
- Bordstein und Entwässerung in einem Produkt (2in1)
- Mit integrierter EPDM-Profilabdichtung¹⁾ auf der Auslaufseite (Standardausführung in Fliessrichtung Rechts) für eine flüssigkeitsdichte Verlegung von oben
- Mit integrierter Anfahr- und Vergusskante

- Rinnensystem gemäß DIN EN 1433 / DIN 19580
- Nennweite 200 mm
- Ausführung als Hochbord mit 7 cm Bordansicht
- Klassen A 15 – D 400
- Anwendungsbereiche:
 - Autobahn/Fernstraßen
 - Straße

Rinnenkörper ohne Sohlengefälle, 1000 mm



	Abmessungen			Typ	Gewicht	VPE	Artikel-Nr.	Preis/Stk.	RG
	Länge	Breite	Höhe						
			Anfang/Ende						
[mm]	[mm]	[mm]	[kg]	[Stk]					
	1000	290	325	OPA	125,0	2	299154	415,00	KD

¹⁾Für erhöhte Anforderung: NBR-Dichtung auf Anfrage.

Revisionselement, 1000 mm

- Mit fest integriertem Gussrahmen und klappbarer Gussabdeckung mit Scharnier
- Lichte Öffnung 366 x 134 mm zur Kontrolle und Revisionierung
- Bei Ausführung mit senkrechtem Rohranschluss mit Lippenlabyrinthdichtung (LLD)



Abmessungen			Typ	Gewicht	VPE	Artikel-Nr.	Preis/Stk.	RG
Länge	Breite	Höhe Anfang/Ende						
[mm]	[mm]	[mm]		[kg]	[Stk]			

Mit Gussabdeckung und Scharnier

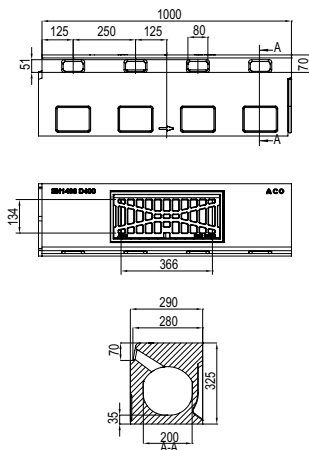

1000	290	325	Standard (0.1)	121,0	2	299142	503,00	KD
------	-----	-----	----------------	-------	---	--------	--------	----

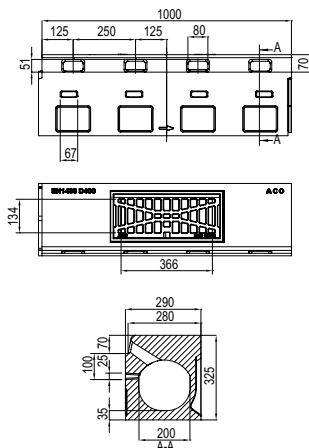

1000	290	325	OPA (0.1)	120,0	2	299128	Auf Anfrage	KD
------	-----	-----	-----------	-------	---	--------	-------------	----

8

KerbDrain Hochbord (HB-7)

Rinnenkörper und Zubehör

Abmessungen			Typ	Gewicht	VPE	Artikel-Nr.	Preis/Stk.	RG
Länge	Breite	Höhe Anfang/Ende						
[mm]	[mm]	[mm]		[kg]	[Stk]			

Mit LLD-Rohranschluss DN/OD 160 und Gussabdeckung und Scharnier

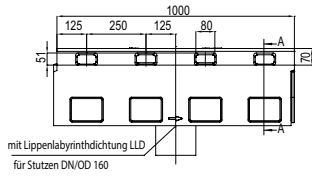

mit Lippenlabyrinthdichtung LLD
für Stutzen DN/OD 160

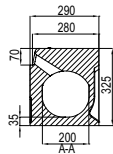
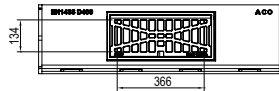

1000 290 325

Standard
(0.2)

120,0

2

299143

508,00 KD

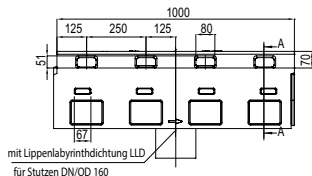

mit Lippenlabyrinthdichtung LLD
für Stutzen DN/OD 160

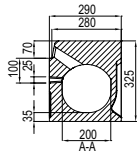
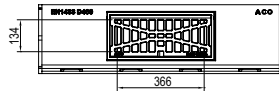

1000 290 325

OPA
(0.2)

120,0

2

299129

Auf Anfrage KD

Einlaufkästen, 550 mm

- Wahlweise in den Ausführungen Kurz-/ oder Langform
- Oberteil mit integrierter schraublos verkehrssicher verriegelter und abnehmbarer Gussstegrost-Abdeckung Klasse D 400
- Oberteil mit zwei Einlaufseiten (ohne Dichtung)
- Ohne Schlammeimer und ohne Einlauföffnungen
- Ober- und Unterteil können bauseitig verklebt werden
- Unterteil mit Lippenlabyrinthdichtung (LLD) aus NBR



	Abmessungen			Rohranschluss	Gewicht	VPE	Artikel-Nr.	Preis/Stk.	RG
	Länge	Breite	Höhe	DN/OD					
	[mm]	[mm]	[mm]	[mm]					
	550	500	365	–	120,0	1	299145	906,00	KD
	500	322	365	160	28,5	8	01614	187,75	SZ
				200	27,0	8	06190	187,75	SZ

8

KerbDrain Hochbord (HB-7)

Rinnenkörper und Zubehör

Abmessungen			Rohranschluss	Gewicht	VPE	Artikel-Nr.	Preis/Stk.	RG
Länge	Breite	Höhe	DN/OD					
[mm]	[mm]	[mm]	[mm]	[kg]	[Stk]	[EUR]		

Unterteil, Langform mit 45° Anschluss als Nassschlamm

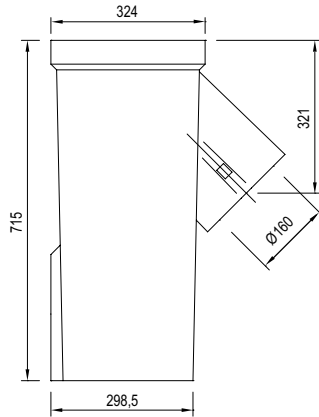

500	324	715	160	68,0	4	132513	377,00	KD
-----	-----	-----	-----	------	---	--------	--------	----

Sonderausführung als Revisionselement, mit LLD-Rohranschluss nach hinten

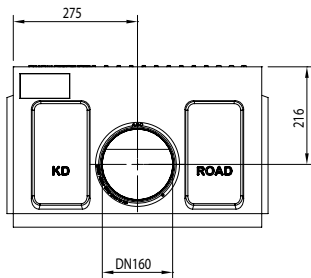



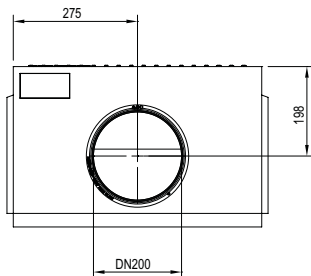



550	500	355	160	125,0	2	299162	936,00	KD
-----	-----	-----	-----	-------	---	--------	--------	----



550	500	355	200	124,0	2	299163	936,00	KD
-----	-----	-----	-----	-------	---	--------	--------	----

Zubehör

	Beschreibung	Passend für	Gewicht	VPE	Artikel-Nr.	Preis/Stk.	RG
			[kg]	[Stk]		[EUR]	
	Kombistirnwand <ul style="list-style-type: none"> ■ Aus Polymerbeton ■ Baulänge: 50 mm ■ Zum bauseitigen Ankleben ■ Ggf. ist bauseitiges schneiden an der Rinne erforderlich 	■ KerbDrain Road HB-7	13,0	1	299147	123,25	KD
	Adapter für Fließrichtungswechsel Aus Polymerbeton Baulänge: 200 mm Mit integrierter EPDM Dichtung (2x)	■ KerbDrain Road HB-7	30,0	1	299149	318,50	KD
	1/2 Adapter für Passstück (Typ links) <ul style="list-style-type: none"> ■ Aus Polymerbeton ■ Baulänge: 100 mm ■ Zum bauseitigen Ankleben ■ Mit integrierter EPDM Dichtung 	■ KerbDrain Road HB-7	15,0	1	299148	136,75	KD
	1/2 Adapter für Passstück (Typ rechts) <ul style="list-style-type: none"> ■ Aus Polymerbeton ■ Baulänge: 100 mm ■ Zum bauseitigen Ankleben ■ Mit integrierter EPDM Dichtung 			1	299135	136,75	KD
Materialübergreifendes Zubehör							
	Rohrstutzen <ul style="list-style-type: none"> ■ PVC ■ DN/OD 160 ■ Länge: 150 mm 	■ Rinnenkörper und Einlaufkästen mit Abgang DN/OD 160	0,5	50	00058	20,25	SZ
	Rohrstutzen <ul style="list-style-type: none"> ■ PVC ■ DN/OD 200 ■ Länge: 200 mm 	■ Rinnenkörper und Einlaufkästen mit Abgang DN/OD 200	0,6	20	02723	28,75	SZ
	Geruchsverschluss <ul style="list-style-type: none"> ■ PVC ■ DN/OD 160 	■ Einlaufkästen mit Abgang DN/OD 160	1,9	5	02638	51,00	SZ
	Polyesterklebemasse <ul style="list-style-type: none"> ■ Für bauseitiges Verkleben ■ 0,5 kg Gebinde 	■ Zum Verkleben von Polymerbeton- und NEXITE®-Fertigteilen	0,9	10	02163	47,25	SZ

KerbDrain Hochbord (HB-7)

Rinnenkörper und Zubehör

	Beschreibung	Passend für	Gewicht VPE		Artikel-Nr.	Preis/Stk.	RG
			[kg]	[Stk]			
	Schlammeimer für Einlaufkasten ■ Stahl verzinkt ■ Sinkkasten Kurzform	■ Einlaufkasten KerbDrain Hochbord (HB-7)	4,7	10	01616	122,50	SZ
	Schlammeimer für Einlaufkasten ■ Stahl verzinkt ■ Sinkkasten Langform	■ Einlaufkasten KerbDrain Hochbord (HB-7)	6,2	40	01617	143,00	SZ
Zubehör für Roste							
	Rosthaken ■ Zum Ausheben der Abdeckroste ■ Stahl verzinkt	■ Abdeckroste	0,3	10	3000679	29,25	SZ
	Rosthaken, klein ■ Zum Ausheben der Abdeckroste ■ Stahl, schwarz lackiert	■ Maschenrost Q ⁺ ■ Compositrost ■ Längsprofilrost ■ Längsstegrost	0,25	10	01367	30,00	SZ



9 Tunnel-
entwässerung

COLLECT:
Sammeln und Aufnehmen



Tunnelentwässerung aus Polymerbeton

Produktinformation			410
Bordschlitzrinne T 200 V (NW 200 mm)	Rinnenkörper, Anschlusselement und Zubehör	Monolithischer Rinnenkörper, natur	416
Bordschlitzrinne T 275 V (NW 275 mm)	Rinnenkörper, Anschlusselement und Zubehör	Monolithischer Rinnenkörper, natur	418



Leistungserklärungen gemäß BauPVO
unter: dop.aco.com

ACO Tunnelentwässerung
Online-Informationen



Monoblock T – Entwässerungsrinnen für den Tunnel

Wie muss eine Rinne beschaffen sein, um den RABT und den ZTV-ING zu entsprechen? Was bedeutet der Havariefall für die Aufnahmekapazität des Entwässerungssystems? Was passiert mit Flüssigkeiten in der Entwässerungsrinne? Wie ist die Umsetzung des sicheren barrierefreien Zugangs zum Fluchtweg? Antworten auf diese und andere Fragen stecken in allen ACO Produktsystemen für die Tunnelentwässerung.

Ein wichtiges Kriterium für den Einsatz des Werkstoffs Polymerbeton im Tunnel ist die Klassifizierung „nicht brennbar“. Bauelemente im Tunnelbau unterliegen höchsten Sicherheitsanforderungen gemäß der europäischen Tunnelrichtlinie 2004/54/EG und den deutschen Richtlinien und Vorschriften RABT und ZTV-ING.

Die Polymerbeton-Sondermischung von ACO erfüllt diese Vorgaben.

Im Havariefall, insbesondere mit brennbaren Flüssigkeiten, wird auslaufendes Fahrgut auf kürzestem Weg von der Straßenoberfläche durch die Tunnelentwässerung in den Untergrund geleitet und damit von der Sauerstoffzufuhr getrennt. Die Tunnelprodukte werden objektbezogen entsprechend den Anforderungen und Gegebenheiten ausgewählt und bieten so einen größtmöglichen gestalterischen und planerischen Freiraum.

Klassen ¹⁾	
■ D 400	
gemäß DIN EN 1433	
Nennweiten	
275, 200	
Material	
Polymerbeton Spezial monolithisch	
Anwendungsbereiche	
■ Tunnel	■ Galerien
■ Trogbauwerke	■ Einhausungen

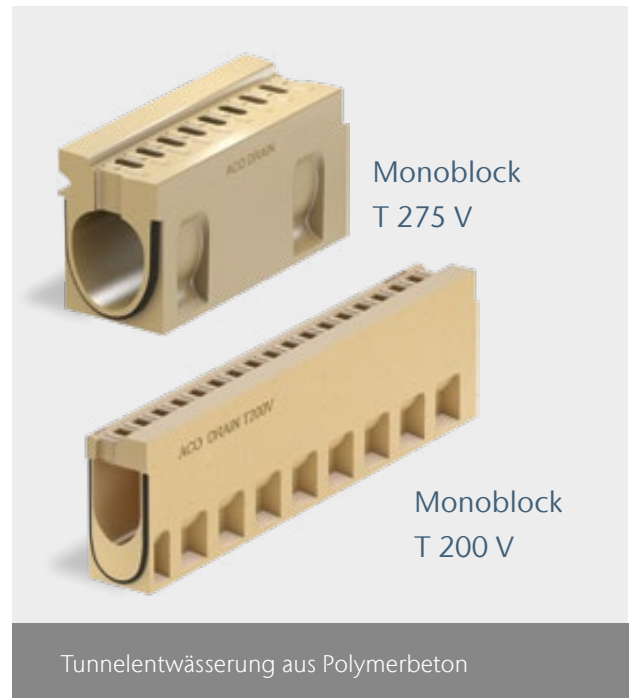

¹⁾Weitere Informationen zu Klassen auf Seite 502.

Klare Vorteile durch Konstruktion und Material

Eine dauerhafte Nutzung garantiert der Rinnenkörper aus Polymerbeton, der sich durch extreme Beständigkeit und Festigkeit auszeichnet. Quarzfüllstoffe und Reaktionsharz machen dieses Material wasserdicht und zu einem idealen Werkstoff für den Tief- und Tunnelbau.

ACO Polymerbeton ist frost- und tausalzbeständig und daher äußerst wartungsarm. Aufgrund der geringen Rauigkeit kann abgelagerter Schmutz mühelos herausgespült werden.

Die Festigkeit des Materials Polymerbeton und die Rinnenkonstruktion erlauben geringe Wandstärken der Rinne bei maximalem

Fließquerschnitt. Die ACO Tunnelrinne bringt gegenüber Betonbordschlitzrinnen eine Platzeinsparung von bis zu 25 % und bietet so mehr Raum, z. B. für Kabelverlegungen im Notwegbereich.

Die einzigartige Monogusskonstruktion der ACO DRAIN® Bordschlitzrinne Monoblock T 200 und T 275 V ist ein Garant für höchste Sicherheit und Stabilität in der Großflächenentwässerung. Rinne und Rost werden in einem Guss aus Polymerbeton gefertigt. Durch die monolithische Konstruktion bleibt der Rinnenkörper auch bei Extrembelastung stabil und standfest.



Bordschlitzrinne Monoblock T 275 V

Konstruktion

Die ACO Tunnelrinne ist für den besonderen Einsatz in Tunnelbauwerken entwickelt worden. Die Entwicklung spiegelt nicht nur die neuen Anforderungen an Tunnelrinnen aus den gültigen Normen und Regelwerken wider, sie bildet das Gesamtanforderungsprofil von Planern, Bauausführenden und Betreibern ab. Das multifunktionale und bei allen Anwendungen sehr leistungsstarke System ermöglicht eine straffe Programmstruktur. Die ausgefeilte Konstruktion sorgt für ein geringes Eigengewicht bei hoher Belastbarkeit der Bauteile – mit spürbaren Vorteilen für den Verarbeiter.



Aufnahme für
Leerrohr für LED-
Leiteinrichtungen

Fließquerschnitt

Die ACO Bordschlitzrinne Monoblock T 275 V ist entsprechend dem ACO typischen innovativen V-Querschnitt geformt. Die Vorteile gegenüber einem Standardkreisquerschnitt liegen im Detail:

- Verbesserte Entwässerungsleistung
- Hoher Selbstreinigungseffekt
- Geringerer Spül- und Wartungsaufwand

Bord



Rinnenseitenwand

Die Seitenwandstruktur und die intelligente Materialverteilung führen zu erhöhter Tragfähigkeit und Gesamtstabilität. Die hinterschnittenen Taschen sparen nicht nur Material und somit Gewicht, sie dienen auch der verbesserten Verankerung zur angrenzenden Betonverfüllung im Notwegbereich.

Abmessung

Die ACO DRAIN® Tunnelrinne ist den bekannten Dimensionen des Fließquerschnitts angepasst. Bei gleicher Bauteilhöhe ist die Tiefe der ACO Monoblock T 275 V allerdings um 25 % schmaler als Stahlbetonprodukte. Dieser Raumgewinn im Notwegbereich ist ein nicht zu vernachlässigender Aspekt bei der Ausstattungsplanung.



Auslauf-/Einlaufseite

Die Auslauf-/Einlaufseite der ACO Monoblock T ist werkseitig mit einer Dichtung versehen. Die Verlegung von oben entgegen dem Gefälle gewährleistet eine sichere Abdichtung sowie Genauigkeit und Kostenersparnis bei der Verlegung. Durch die werkseitig angebrachte Lippendichtung entsteht eine flüssigkeitsdichte Stoßverbindung, die bei horizontalen Radien und auch bei Gefällewechsel Wirkung und Gestaltungsraum für Planung und Ausführung bietet.

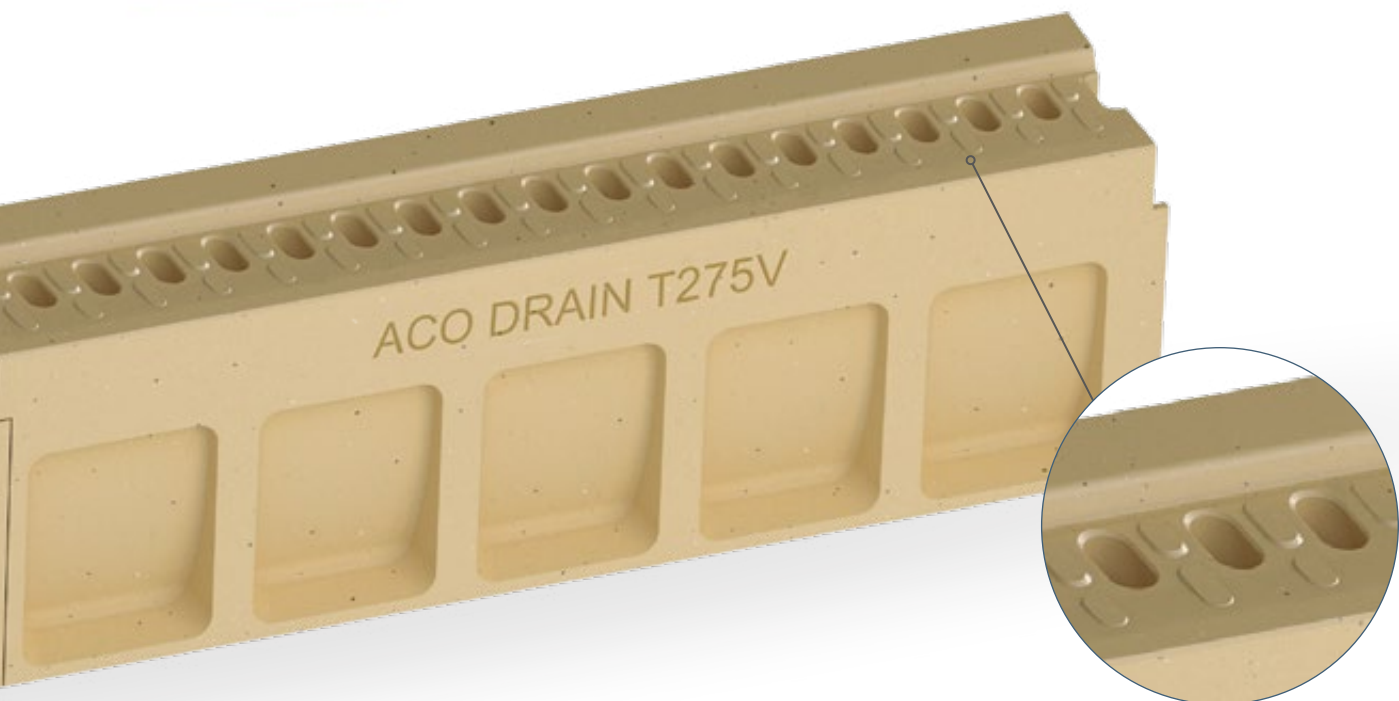

Rinnenkopf

Die Besonderheit der ACO Bordschlitzrinne Monoblock T 275 V ist der Rinnenkopf. Er ist mit mehreren einzelnen Schlitzfenstern versehen. Diese sind durch Zwischenstege unterbrochen. Um die Flüssigkeiten gezielt zu leiten und die Rauigkeit der Rinnenoberfläche zu erhöhen, befinden sich auf den Zwischenstegen Noppen. Diese Gestaltung der Einlauföffnungen bietet eine Vielzahl an Vorteilen:

- Sicherheit für Rollstuhlfahrer beim Längsbefahren und Queren der Rinne zum Erreichen des Notgehwegs, kein Verkleben der Räder durch kurze Schlitzöffnungen
- Sicherheit für Radfahrer und Motorradfahrer, gerade beim Einsatz in innerstädtischen Tunneln
- Optische Trennung von Fahrbahn und Notgehweg durch die Oberflächenstruktur

- Integrierter Rüttelstreifen, Erhöhung der Sicherheit durch Vibrationen und Geräusche beim Befahren
- Aufnahme und Durchfallen von kleineren und spülfähigen Teilen, daher ist ein Verkeilen von Radkappen in der Rinne ausgeschlossen

Gemäß den Anforderungen der RABT ist die ACO Monoblock T 275 V mit Bordhöhen von 3 und 7 cm oder ohne Bord lieferbar. Nach Bedarf und Anforderung kann sie auch mit geschlossenem Rinnenkopf geliefert werden.

Eine weitere Besonderheit befindet sich bordseitig im Rinnenkopf. Hier ist eine Aufnahme für ein Kabelzugrohr DN 40 zum Einsatz von fahrbahnseitigen LED-Leiteinrichtungen ausgebildet.

Bordschlitzrinne Monoblock T 200 V

Die erste ACO Tunnelrinne mit 1 % Eigengefälle

Nach RABT und ZTV-Ing. gilt für die Entwässerung von Tunnelbauwerken unter anderem, dass im Havariefall mindestens 100 l/s abgeleitet werden müssen. Des Weiteren darf die Haltungslänge max. 50 m betragen, jedoch muss ein Mindestsohlgefälle von 0,5 % berücksichtigt werden.



Tunnelbauwerke werden als Unterführung mit der Senke (Untertunnelung von Bebauung oder Flüssen) und Durchquerung von Bergen (meist mit Hochpunkt in der Mitte) angelegt. Das bedeutet, dass in der Regel ein ausreichendes Längsgefälle von $> 0,5\%$ in der Fahrbahn durch die Längsgradienten gegeben ist. Die Tunnelrinnen benötigen somit kein Eigengefälle. Lediglich an den Tief- und Hochpunkten, bei Einhausungen im innerstädtischen Bereich oder sogenannten Galeriebauwerken kann es zu Längsnei-

gungen in der Fahrbahn von $< 0,5\%$ kommen. Hier muss auf Tunnelrinnen mit Eigengefälle zurückgegriffen werden.

Durch die Weiterentwicklung der bisherigen Tunnelrinne mit einem Eigengefälle von 1 % entstehen größere Haltungslängen, da die Rinnenelemente entgegen der Fahrbahnlängsneigung verlegt werden können. Das effektive Sohlgefälle in der Rinnensohle stellt die Mindestanforderung von 0,5 % zum Tauchwandschacht sicher.

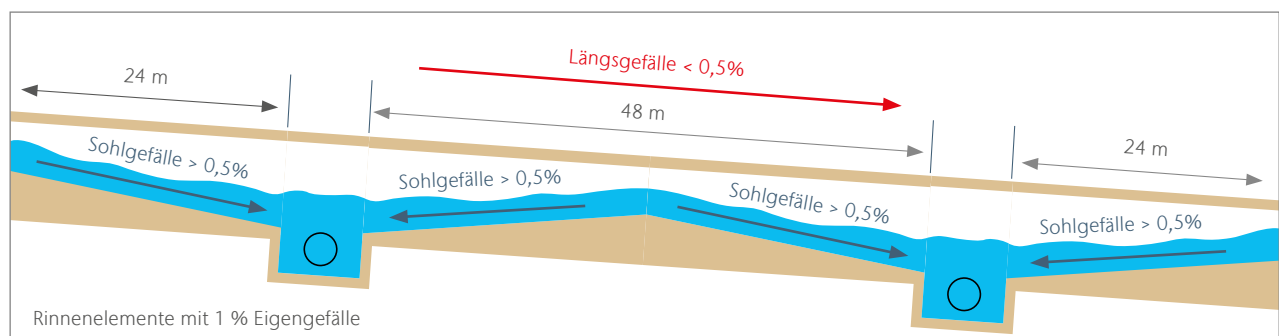

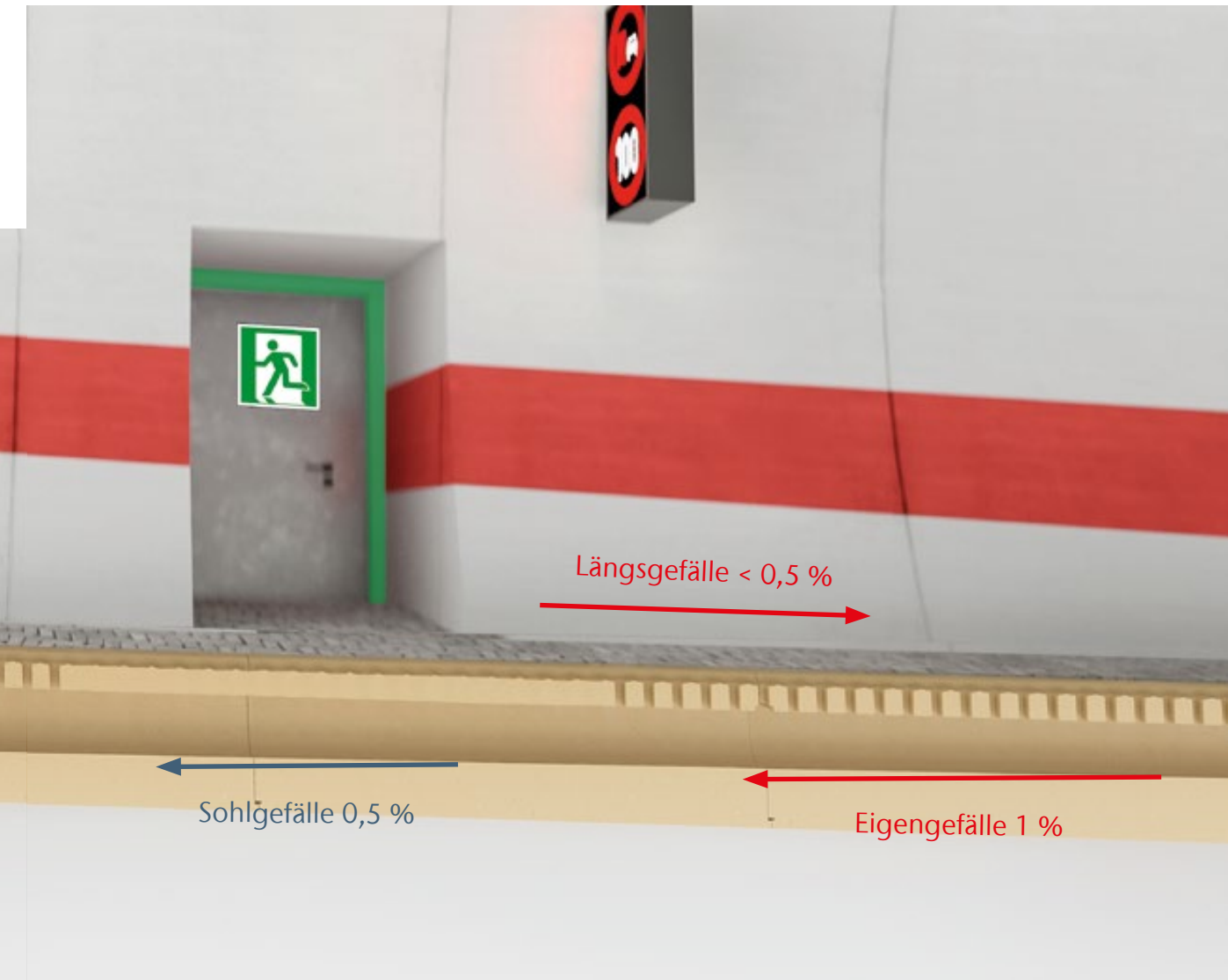

Rinnenelemente mit Eigengefälle

Es stehen 12 Rinnentypen mit Gefälle zu je 2 m Baulänge zur Verfügung, die entgegen des Oberflächengefälles verlegt werden können. Somit können beidseitig zum Tauchwandschacht 24 m Rinnen verbaut werden, was in Summe die Anzahl von Tauchwandschächten reduziert. Weiterhin konnte die Nennweite und somit die Bauteilbreite auf NW 200 begrenzt werden, bei sichergestellter hydraulischer Leistungsfähigkeit.



Tauchwandschacht mit beidseitigem Zulauf

Zur optimalen Hydraulik wurde ein zum Patent angemeldeter Tauchwandschacht mit spezieller strömungsoptimierter Auslaufvoute als Zwischenschott und Abflaufelement konstruiert. Eine Mindestflüssigkeitsfüllung im Schachtboden und die einstehende Tauchwand wirken als Brandschott gegen Flammendurchschlag zur Längsentwässerungsleitung und als Geruchsverschluss. Der Anschluss zur Längsentwässerungsleitung erfolgt durch eine Lippenlabyrinthdichtung. Die Zugänglichkeit des Schachts im Revisionsfall wird durch zwei Gussabdeckungen auf der Schachtoberseite ermöglicht.

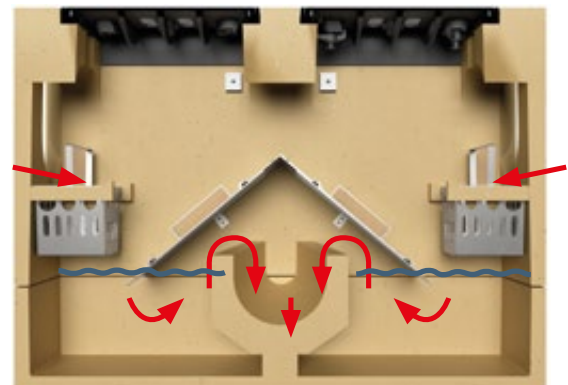

Monolithischer Rinnenkörper, natur

ACO Produktvorteile

- Rinnenkörper in monolithischer Bauweise ohne Klebefuge, natur
- Zur Verlegung mit integriertem Sohlengefälle 1 %
- Mit V-Querschnitt
- Aus Spezialpolymerbeton
- Integrierte CR-Dichtung am Rinnenstoß
- Hohe Verlegeleistung durch vertikales Versetzen von oben

- Nennweite 200 mm
- Bordhöhe 30 mm
- Bordhöhe in 70 mm lieferbar (auf Anfrage)
- Klasse D 400
- Für das Rinnensystem T 200 V gelten Lieferzeit und Preis Auf Anfrage
- Erläuterung:
 - Typ links: Position Dichtung auf der Auslaufseite links (nicht dargestellt)
 - Typ rechts: Position Dichtung auf der Auslaufseite rechts (siehe Rendering)



Rinnenkörper mit Sohlengefälle, 2000 mm

	Abmessungen			Einlauf- querschnitt [cm ²]	Typ	Gewicht [kg]	VPE [Stk]	Artikel-Nr.		Preis/Stk. RG
	Länge	Breite	Höhe					Links	Rechts	
	[mm]	[mm]	[mm]							
	2000	260	540	306						
					1	442,0	3	153000	153024	Auf Anfrage MB
					2	422,0	3	153001	153025	Auf Anfrage MB
					3	406,0	3	153002	153026	Auf Anfrage MB
					4	395,0	3	153003	153027	Auf Anfrage MB
					5	390,0	3	153004	153028	Auf Anfrage MB
					6	385,0	3	153005	153029	Auf Anfrage MB
					7	360,0	3	153006	153030	Auf Anfrage MB
					8	350,0	3	153007	153031	Auf Anfrage MB
					9	348,0	3	153008	153032	Auf Anfrage MB
					10	334,0	3	153009	153033	Auf Anfrage MB
					11	318,0	3	153010	153034	Auf Anfrage MB
				12	309,0	3	153011	153035	Auf Anfrage MB	

Produkte sind stark projektbezogen.
Anwendungstechnische Beratung wird empfohlen.

¹⁾ Für erhöhte Anforderungen NBR Dichtung Auf Anfrage.

Revisionselement, 2000 mm

- Mit Revisionsabdeckung aus Edelstahl
- Halterung durch 2 Vorreiber
- Integration der Revisionsabdeckung in jeden Rinnenkörper mit Gefälle möglich, Position mittig



Abmessungen			Einlaufquerschnitt	Gewicht	VPE	Artikel-Nr.	Preis/Stk.	RG
Länge	Breite	Höhe						
[mm]	[mm]	[mm]	[cm ²]	[kg]	[Stk]			
2000	260	540	280	400,0	1	1	Auf Anfrage	MB

Tauchwandschacht, 1500 mm

- Mit abnehmbarer Tauchwand aus Edelstahl und strömungsoptimierter Auslaufvoute
- Mit 2-seitigem Rinnenzulauf und 2 Stk. Schmutzeimer Stahl verzinkt (entnehmbar)
- Inkl. 2 Revisionsabdeckungen aus Gusseisen EN-GJS (2x mit Öffnungen)
- Mit Rohranschluss LLD DN 300



Abmessungen			Einlaufquerschnitt	Typ	Gewicht	VPE	Artikel-Nr.	Preis/Stk.	RG
Länge	Breite	Höhe							
[mm]	[mm]	[mm]	[cm ²]		[kg]	[Stk]			
1500	375	1080	280	Zulauf beidseitig	600,0	1	153194	Auf Anfrage	MB

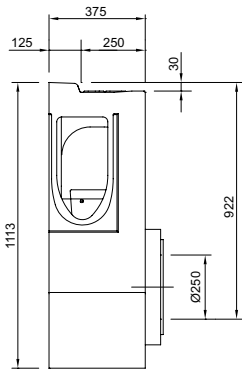

Monolithischer Rinnenkörper, natur

ACO Produktvorteile

- Rinnenkörper in monolithischer Bauweise ohne Klebefuge, natur
- Mit V-Querschnitt
- Aus Spezialpolymerbeton
- Integrierte CR-Dichtung am Rinnenstoß
- Hohe Verlegeleistung durch vertikales Versetzen von oben

- Nennweite 275 mm
- Bordhöhe 30 mm
- Bordhöhe in 70 mm lieferbar (auf Anfrage)
- Klasse D 400
- Für das Rinnensystem T 275 V gelten Lieferzeit und Preis Auf Anfrage
- Erläuterung:
 - Typ links: Position Dichtung auf der Auslaufseite links (siehe Rendering)
 - Typ rechts: Position Dichtung auf der Auslaufseite rechts (nicht dargestellt)



Rinnenkörper ohne Sohlengefälle, 1000 mm und 2000 mm

	Abmessungen			Einlauf- querschnitt [cm ²]	Gewicht [kg]	VPE [Stk]	Artikel-Nr.		Preis/Stk. RG
	Länge	Breite	Höhe				Rechts	Links	
	[mm]	[mm]	[mm]						
	1000	375	630	345	260,0	1	131062	131063	Auf Anfrage MB
			510	345	234,0	1	131108	131109	Auf Anfrage MB
			420	345	218,0	1	131208	131209	Auf Anfrage MB
	2000	375	510	345	455,0	1	131102	131103	Auf Anfrage MB
			630	345	466,0	1	131001	131004	Auf Anfrage MB

Produkte sind stark projektbezogen.
Anwendungstechnische Beratung wird empfohlen.

Revisionselement, 1000 mm

- Mit Revisionsabdeckung aus Gusseisen EN-GJS in Bordform
- Halterung durch zwei Vorreiber



	Abmessungen			Einlauf-	Gewicht	VPE	Artikel-Nr.		Preis/Stk. RG
	Länge	Breite	Höhe	querschnitt			Rechts	Links	
	[mm]	[mm]	[mm]	[cm ² /m]			[kg]	[Stk]	
			630	250	252,0	1	131080	131082	Auf Anfrage MB
	1000	375	510	250	237,0	1	131120	131122	Auf Anfrage MB
			420	250	221,0	1	131220	131222	Auf Anfrage MB

Bordschlitzrinne T 275 V (NW 275 mm)

Rinnenkörper, Anschlusselement und Zubehör

Anschlusselement

- Einsatz bei Ausführung eines Siphonbogens in der Anschlussleitung
- Mit Revisionsabdeckung aus Gusseisen EN-GJS in Bordform
- Anschluss und Dichtung entsprechend der Rohrleitung anpassbar
 - DN/OD 200, 250, 315
 - Neigung 45/90° zur Fließrichtung



	Abmessungen			Einlauf-	VPE	Artikel-Nr.		Preis/Stk.	RG
	Länge	Breite	Höhe	querschnitt		Rechts	Links		
				[mm]		[mm]	[mm]		
			630	250	255,0	1	131072	131074	Auf Anfrage MB
	1000	375	510	250	240,0	1	131116	131118	Auf Anfrage MB
			420	250	235,0	1	131216	131218	Auf Anfrage MB

Tauchwandschacht, 1500 mm

- Fest integrierte Tauchwand aus Polymerbeton
- Mit einseitigem Rinnenlauf
- Inkl. 2 Revisionsabdeckungen aus Gusseisen EN-GJS (1x mit Öffnungen + 1x ohne Öffnungen)
- Mit Rohranschluss LLD für Gussrohr DN 200



Abmessungen			Gewicht	VPE	Artikel-Nr.		Preis/Stk. RG
Länge	Breite	Höhe			Links	Rechts	
[mm]	[mm]	Anfang/Ende [mm]	[kg]	[Stk]			
1500	375	510/1080	575,0	1	131163	131164	Auf Anfrage MB
		420/1080	576,0	1	131254	131255	Auf Anfrage MB

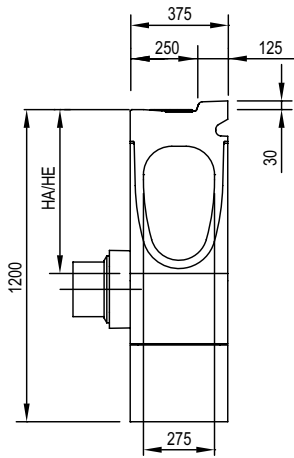

Zubehör

	Beschreibung	Passend für	Gewicht	VPE	Artikel-Nr.	Preis/Stk. RG
			[kg]	[Stk]		[EUR]
NEU	Stirnwand für Rinnenanfang (Links)	■ T 275V H 420/3	26,0	1	2003000	Auf Anfrage MB
		■ T 275V H 510/3	32,0	1	2002969	Auf Anfrage MB
		■ T 275V H 630/3	38,0	1	2002934	Auf Anfrage MB
NEU	Stirnwand für Rinnenende (Links)	■ T 275V H 420/3	24,0	1	2003004	Auf Anfrage MB
		■ T 275V H 510/3	28,0	1	2002971	Auf Anfrage MB
		■ T 275V H 630/3	34,0	1	2002940	Auf Anfrage MB
NEU	Stirnwand für Rinnenanfang (Rechts)	■ T 275V H 420/3	26,0	1	2003001	Auf Anfrage MB
		■ T 275V H 510/3	32,0	1	2002970	Auf Anfrage MB
		■ T 275V H 630/3	38,0	1	2002935	Auf Anfrage MB
NEU	Stirnwand für Rinnenende (Rechts)	■ T 275V H 420/3	24,0	1	2003005	Auf Anfrage MB
		■ T 275V H 510/3	28,0	1	2002972	Auf Anfrage MB
		■ T 275V H 630/3	34,0	1	2002941	Auf Anfrage MB

Produkte sind stark projektbezogen.
Anwendungstechnische Beratung wird empfohlen.

¹⁾ abweichende KG: 2 statt 3



10

KerbDrain Bridge – Lineare Brückenentwässerung

COLLECT:
Sammeln und Aufnehmen



Brückenentwässerung aus Polymerbeton

Produktinformation			424
		Monolithischer Rinnenkörper zur Brückenentwässerung (Standard)	430
		Monolithischer Rinnenkörper zur Brückenentwässerung (OPA)	432
KerbDrain Bridge	Rinnenkörper und Zubehör	Hohlbordrinne KerbDrain Bridge City	434
		Zubehör KerbDrain Bridge	436
		Zubehör KerbDrain Bridge City	437



Leistungserklärungen gemäß BauPVO
unter: [dop.aco.com](https://www.dop.aco.com)

ACO KerbDrain Bridge
Online-Informationen



KerbDrain Bridge – für mehr Sicherheit und Wirtschaftlichkeit

Aktuelle Zahlen zum Zustand der Brückenbauwerke auf deutschen Autobahnen lassen darauf schließen, dass jede vierte Brücke saniert werden muss. So auch die Brückenbauwerke der Autobahn BAB A1 bei Bad Schwartau. Die Verantwortlichen für die Sanierung und Erneuerung dieser Bauwerke kamen auf die Entwässerungsspezialisten von ACO zu. Als Lösung für die Brückenentwässerung kam dabei erstmalig die neue KerbDrain Bridge zur Ausführung.

Klassen ¹⁾	
■ A 15	■ C 250
■ B 125	■ D 400
gemäß DIN EN 1433	
Bordhöhe	
75 mm	
Material	
Polymerbeton monolithisch	
Anwendungsbereiche	
■ Brücken	



Projektspezifische Planung

Bereits bei der Planung unterstützt ACO alle am Bau Beteiligten. Mit technischer Beratung und lösungsorientierten Produktdetails sowie einer hydraulischen Leistungsberechnung können schnelle und exakte Aussagen zu Entwässerungsrinnen getroffen werden. Weitere Informationen erhalten Sie unter:

www.aco.de/anwendungen/verkehr/bruecke

- Lineare Brückenentwässerung, auch für offenporigen Asphalt (OPA)
- Entwässerung im Bereich der Kappe
- Monolithische Bordsteinentwässerung aus Polymerbeton
- Mit integrierter Dichtung
- Rückverankerung – Richtzeichnung Kap 12
- Für Neubau und Sanierung
- Klasse: D 400

¹⁾Weitere Informationen zu Klassen auf Seite 502.

„Runter von der Fahrbahn – ab in die Kappe“

Sorgen und Bedenken treten bei den Brückenverantwortlichen immer dann auf, wenn die Entwässerungssysteme bei einer Baustellenverkehrs-führung permanent überfahren werden. Der besondere Vorteil der ACO DRAIN® KerbDrain Bridge KD 200-75 – gegenüber herkömmlichen Brückenabläufen und Entwässerungsrinnen mit Rosten – ist die Positionierung in dem nicht überfahrenen Bereich. Die Vorgaben einer sehr flachen Einbautiefe, einer hohen Entwässerungsleistung, einer anprallstabilen Konstruktion und die Orientierung an den Richtzeichnungsanforderungen sind vollständig im Endprodukt umgesetzt.

Basis des Linienentwässerungssystems ist ein Rinnenkörper aus wasserdichtem, frostsicherem Polymerbeton. Mit einer serienmäßig integrierten Dichtung aus EPDM ist die Stoßfuge zwischen den Rinnenelementen dauerhaft und sicher abgedichtet. Die Spezialrinnen der Klasse D 400 nach DIN EN 1433 verfügen über auf einer oder zwei Ebenen (OPA-Ausführung) angeordnete Einlauföffnungen.



Für die Inspektion und Wartung der KerbDrain Bridge steht eine klappbare große Revisionsöffnung zur Verfügung. Der Aufsatz klappt längs zur Brückenkappe. Unter der Revisionsöffnung befindet sich der Anschluss zur Brückenentwässerungsleitung, über den die Spülung der Leitungen ebenfalls erfolgen kann.

Das Oberflächenwasser wird durch die Querneigung zur Rinne geführt und von dort auf gesamter Länge aufgenommen. Ein gesondert hergestelltes Längsgefälle in der Fahrbahnoberfläche oder im Randbereich, wie es bei Brückenabläufen häufig angewendet wird, ist nicht notwendig. Durch das Schwerkraft- oder Wasserspiegelgefälle wird auch ohne Längsneigung ein vergleichsweise höherer Abfluss erreicht.



Die vorinstallierte Entwässerungsrinne ist eine definierte Schnittstelle und Bezugslinie für weiterführende Gewerke. So ergeben sich nach dem Einbau weitere Funktionen: Die Kappenober- und -vorderkante, die Oberkante der Straße und insgesamt die Gradientenführung definieren sich als verlorene Kappenschalung. Dank des optimalen Eigengewichts und der technischen Verankerung zwischen den Rinnenelementen und den angrenzenden Brückenbauteilen integriert sich die KerbDrain Bridge perfekt in die Brücke.

Material

Durch den im Entwässerungsbereich bewährten Polymerbeton ist die KerbDrain Bridge hochstabil und rostfrei sowie frost- und chemikalienbeständig. Gerade beim Einbau von offenporigem Asphalt ist der erhöhte Einsatzbedarf von Tausalzen für die

Beständigkeit der Entwässerungsrinne ein wichtiges Thema. Der Einsatz der Rinne ist technisch einfach realisierbar und kostengünstiger als andere lineare Brückenentwässerungssysteme.

stabile Konstruktion

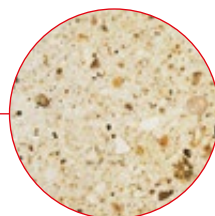

bewährter ACO Polymerbeton

hohe Entwässerungsleistung

Einbauort

Die ACO Brückenentwässerung KerbDrain Bridge KD 200-75, auch in der Ausführung für Ausbauten mit Deckschichten aus offenporigem Asphalt (OPA), ist eine lineare Entwässerung im Randbereich. Die Konstruktion ist eine Hohlbordrinne, die Bordstein/Schrammbord und Entwässerung miteinander vereint.

Das Design für die Brückenentwässerung ist entsprechend den Anforderungen des deutschen Marktes entwickelt und spiegelt unsere Erfahrung mit dem Einsatz von Hohlbordrinnen als kommunale Entwässerung und Tunnelentwässerung wider.

Die Vorgaben einer sehr geringen Einbautiefe, einer hohen Entwässerungsleistung, einer anprallstabilen Konstruktion und die vergleichbaren Richtzeichnungsanforderungen sind vollständig im Endprodukt umgesetzt.

Neben der klassischen Bordansicht von 7,5 cm auf Autobahnen können auch Brückenbauwerke innerorts mit dem System der Hohlbordrinnen linear und zuverlässig entwässert werden. Hierfür eignet sich das System KerbDrain Bridge City, mit einer Bordansicht von 15 cm.



◀ KerbDrain Bridge City HB 200-150

leistungsstark

Nennweite und lichte Querschnittsbreite betragen 200 mm. Für Brücken mit offenporigem Asphalt (OPA) steht eine zweite Entwässerungsausführung der KerbDrain Bridge zur Verfügung. Die lichte Höhe im Fließquerschnitt beträgt 63 mm in der Standardausführung und für die OPA-Variante 83 mm. Der daraus resultierende Fließquerschnitt, bemessen bis Fahrbahnoberkante, beträgt im Standard 96 cm² und

132 cm² in der OPA-Variante. Als Einlauföffnungen besitzt die KerbDrain Bridge KD 200-75 vier Löcher je Meter mit einer Breite von 90 mm und einer Zulaufhöhe von 60 mm. Für eine sichere Entwässerung steht eine Einbautoleranz von Rinne und Asphalt von max. 10 mm zur Verfügung. All dies macht die KerbDrain Bridge KD 200-75 und KD 200-75 OPA zur leistungsstärksten linearen Brückenentwässerung.

servicefreundlich

Für die Inspektion und Wartung der KerbDrain Bridge stehen zwei Ausführungen der Revisionsöffnungen zur Verfügung. Die Inspektionsöffnung besitzt eine kleinere klappbare Gussöffnung mit der schraublosen Sicherheitsarretierung Powerlock.

Die große Revisionsöffnung ist mit einem klappbaren Aufsatz versehen. Der Aufsatz

öffnet sich längs zur Brückenkappe und gerät so nicht mit der Schutzeinrichtung der Brücke in Konflikt. Die Revisionsöffnung ist in den Abmessungen so gestaltet, dass Spülschlauch und Saugstutzen passen. Unter der Revisionsöffnung befindet sich der Anschluss zur Brückenentwässerungsleitung. Auch über diesen Zugang kann die Spülung der Leitung erfolgen.



◀ KerbDrain Bridge KD 200-75 mit Revisionsöffnungen

- 1 Breite: 280 mm
- 2 Höhe: 155 mm (OPA: 175 mm)
- 3 Lichte Querschnittsbreite: 200 mm
- 4 Lichte Höhe: 60 mm (OPA: 83 mm)
- 5 Einlauföffnung: 90x59 mm
- 6 sichtbare Höhe: 75 mm
- 7 effektiver Fließquerschnitt: 96 cm² (OPA: 132 cm²)

Prinzipielle Darstellung Einbau KD 200-75 OPA

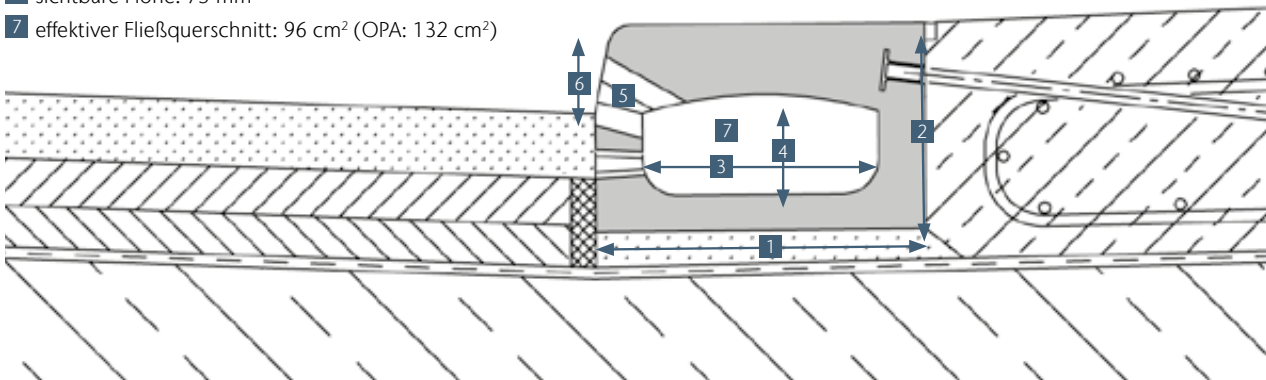

Einbau

Die Verlegung der KerbDrain Bridge erfolgt auf einem Mörtelbett aus PCC (Polymer Cement Concrete). Die Vorgaben dazu sind bei der BAST zu erfahren. Die richtungsgebundene Verlegung erfolgt von oben an die bereits versetzte KerbDrain Bridge Rinne

Da die KerbDrain Bridge ein Bestandteil der Brückenkappe ist und vor deren Betonage installiert wird, dient die Rinne als verlorene Schalung zur Fahrbahnseite. Daher ist der Einbau der Rinne für Fahrbahn und Kappe maßgebend für die Linienführung und die Endhöhen.

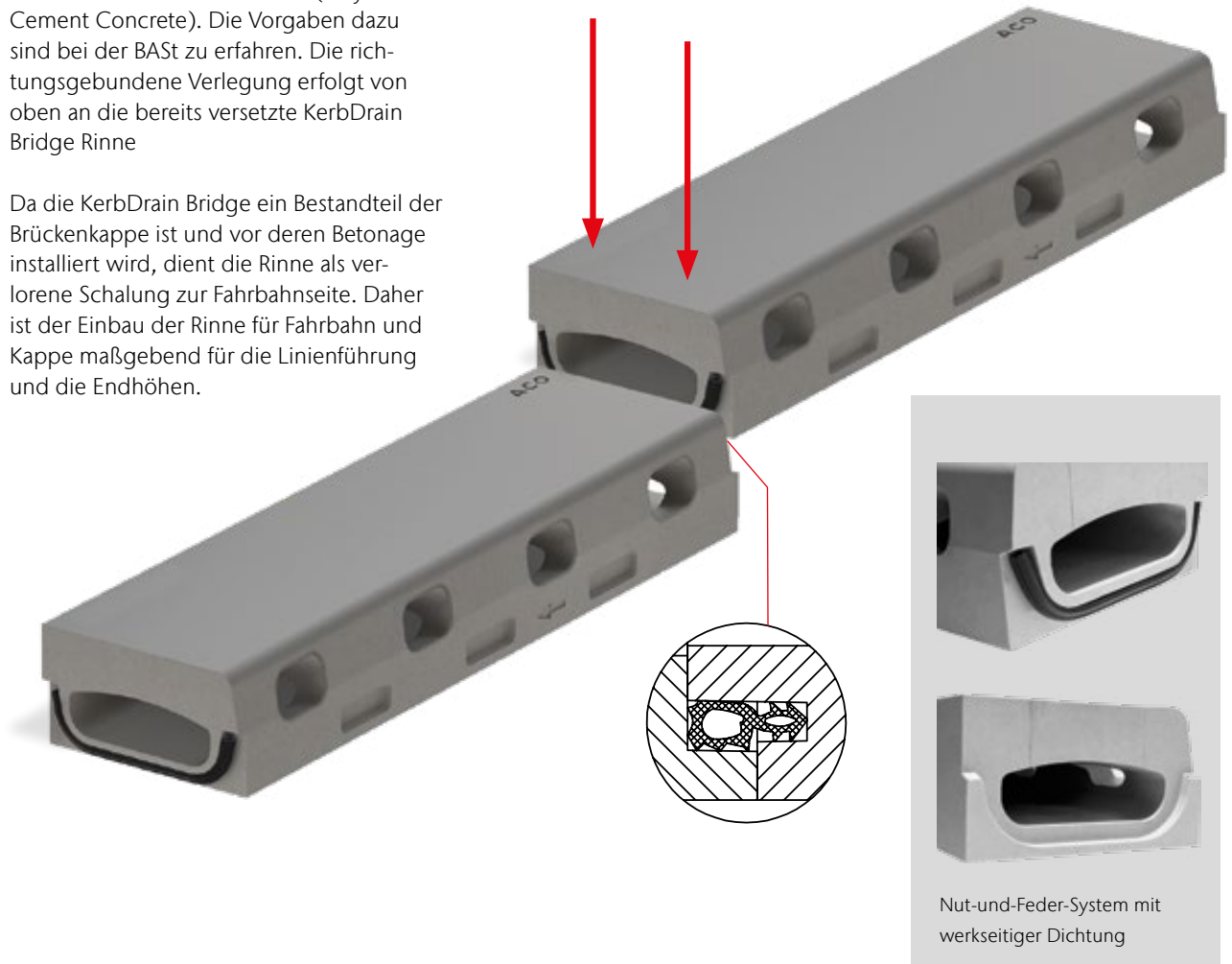

Die Rückverankerung

Auf der Rückseite der KerbDrain Bridge befinden sich vier Schraubankerhülsen zur nachträglichen Installation von M12-Stahlverankerungen. Die Länge ist auf 50 cm definiert bzw. gemäß den statischen Angaben. Die Verankerung wird nach Angabe mit in die Kappenbewehrung eingebunden.



Dichtung

Die Rinnenelemente der KerbDrain Bridge besitzen standardmäßig eine EPDM-Dichtung. Die Dichtigkeit des Rinnenstoßes ergibt sich durch die Presswirkung der Nut-Feder-Konstruktion der Stirnseiten auf die integrierte Dichtung.



Anschluss

Der Anschluss oder die Überleitung über die Dehnungsfuge am Übergang Widerlager ist nicht vorgesehen. Daher wird die Entwässerung an der Dehnungsfuge unterbrochen. Die Rinne wird stirnseitig durch eine Stirnwand verschlossen und mit einem Anschluss zur Entwässerungsleitung versehen. Haltungslängen werden mit einem Revisionselement und einem senkrechten Abgang DN/OD 160 abgegrenzt. Abstände ergeben sich aus der hydraulischen Berechnung und den konstruktiven Gegebenheiten am Brückenbauwerk. Die Entwässerungsrinne selbst wird ohne Zwischenschotts durchgängig geführt.

Die KerbDrain Bridge bietet eine senkrechte Anschlussmöglichkeit mit einer Lippenlabyrinth-Dichtung in der Sohle. Hier wird ein Rohrstützen als Zwischenstück installiert, um direkt in den darunter installierten Gussablauf zu entwässern. Um eventuell anfallendes Sickerwasser abzuleiten, ist in diesem Bereich das Mörtelbett dränfähig auszuführen.



10

Linienführung

Die vorgegebene Linienführung des eingebauten Rinnenstrangs erleichtert das Aufbringen des Straßenbelags und des Kapfenbetons.



Entwässerung mit senkrechtem Abgang

- | | |
|--|---|
| 1 Revisionselement groß | 4 Ablauf mit senkrechtem Abgang |
| 2 ACO KerbDrain Bridge
KD 200-75 OPA Fließquerschnitt | 5 Anschluss an die
Brückenentwässerungsleitung |
| 3 Senkrechter Ablauf/Rohrstützen | |

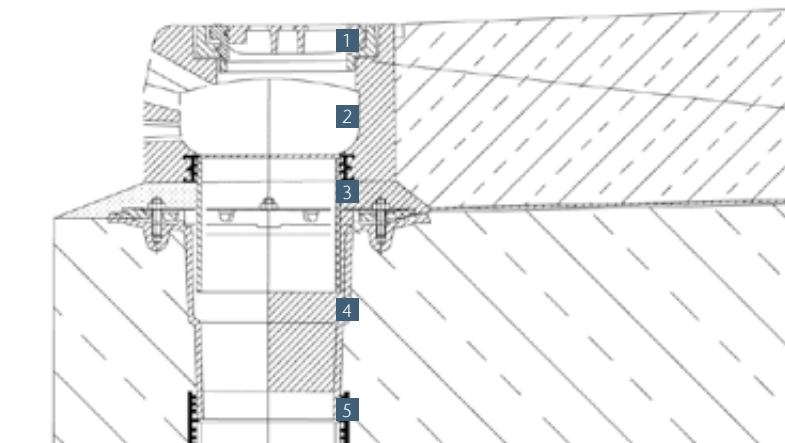

Monolithischer Rinnenkörper zur Brückenentwässerung (Standard)

ACO Produktvorteile

- Werkstoff: Polymerbeton
- Monolithische Bauweise ohne Klebefuge, grau durchgefärbt
- Mit integrierter Dichtung
- Mit integrierten Schraubhülsen (M12) für nachträgliche Rückverankerung in der Brückenkappe (4 Stk/m)

- Anwendungsbereich: Autobahn/außerorts
- Rinnensystem gemäß DIN EN 1433
- Nennweite 200 mm
- Klassen A 15 – D 400
- Bordhöhe 75 mm
- Erläuterung:
 - Typ links: Position Dichtung auf der Auslaufseite links (siehe Rendering)
 - Typ rechts: Position Dichtung auf der Auslaufseite rechts (nicht dargestellt)

Rinnenkörper, 1000 mm



	Abmessungen			Typ	Gewicht	VPE	Artikel-Nr.	Preis/Stk.	RG
	Länge	Breite	Höhe						
	[mm]	[mm]	[mm]						
	1000	280	155	KD 200-75 links	66,3	10	133810	492,00	KD
	1000	280	155	KD 200-75 rechts	66,3	10	133811	492,00	KD

Revisionselement, 1000 mm

- Mit fest integriertem Gussrahmen und klappbarer Gussabdeckung mit Scharnier
- Lichte Öffnung 366 x 134 mm zur Kontrolle und Reinigung
- Optional als Ausführung für senkrechtem Rohranschluss mit Lippenlabyrinthdichtung (LLD)



Abmessungen			Rohranschluss		Typ	DN/OD	Gewicht	VPE	Artikel-Nr.	Preis/Stk.	RG	
Länge	Breite	Höhe										
[mm]	[mm]	[mm]	[mm]	[kg]	[Stk]	[EUR]						
			1000	280	155	KD 200-75 Revi links	–	67,2	3	133831	879,00	KD
			1000	280	155	KD 200-75 Revi rechts	–	67,2	3	133832	879,00	KD
			1000	280	155	KD 200-75 Revi links	160	66,0	3	133833	914,00	KD
			1000	280	155	KD 200-75 Revi rechts	160	66,0	3	133834	914,00	KD

Monolithischer Rinnenkörper zur Brückenentwässerung (OPA)

ACO Produktvorteile

- Werkstoff: Polymerbeton
- Monolithische Bauweise ohne Klebefuge, grau durchgefärbt
- Mit integrierter Dichtung
- Mit integrierten Schraubhülsen (M12) für nachträgliche Rückverankerung in der Brückenkappe (4 Stk/m)

- Anwendungsbereich: Autobahn/außerorts
- Rinnensystem gemäß DIN EN 1433
- Nennweite 200 mm
- Klassen A 15 – D 400
- Bordhöhe 75 mm
- OPA 55 mm
- Mit seitlichen Einläufen (OPA-Öffnungen) für den Einbau von offenporigem Asphalt geeignet
- Erläuterung:
 - Typ links: Position Dichtung auf der Auslaufseite links (siehe Rendering)
 - Typ rechts: Position Dichtung auf der Auslaufseite rechts (nicht dargestellt)

Rinnenkörper, 1000 mm



	Abmessungen			Typ	Gewicht	VPE	Artikel-Nr.	Preis/Stk.	RG
	Länge	Breite	Höhe						
	[mm]	[mm]	[mm]						
	1000	280	175	KD 200-75 OPA links	71,3	10	133824	512,00	KD
	1000	280	175	KD 200-75 OPA rechts	71,3	10	133825	512,00	KD

Revisionselement, 1000 mm

- Mit fest integriertem Gussrahmen und klappbarer Gussabdeckung mit Scharnier
- Lichte Öffnung 366 x 134 mm zur Kontrolle und Reinigung
- Optional als Ausführung für senkrechtem Rohranschluss mit Lippenlabyrinthdichtung (LLD)



Abmessungen			Rohranschluss		Typ	DN/OD	Gewicht	VPE	Artikel-Nr.	Preis/Stk.	RG	
Länge	Breite	Höhe										
[mm]	[mm]	[mm]	[mm]	[kg]	[Stk]	[EUR]						
			1000	280	175	KD 200-75 OPA Revi links	–	71,8	3	133839	896,00	KD
			1000	280	175	KD 200-75 OPA Revi rechts	–	71,8	3	133840	896,00	KD
			1000	280	175	KD 200-75 OPA Revi links	160	69,4	3	133841	932,00	KD
			1000	280	175	KD 200-75 OPA Revi rechts	160	69,4	3	133842	932,00	KD

Hohlbordrinne HB 200-150

KerbDrain Bridge City

ACO Produktvorteile

- Werkstoff: Polymerbeton
- Monolithische Bauweise ohne Klebefuge, betongrau durchgefärbt
- Mit integrierter Dichtung
- Mit integrierten Schraubhülsen (M12) für nachträgliche Rückverankerung in der Brückenkappe (4 Stk/m)

- Anwendungsbereich: City/innerorts
- Rinnensystem gemäß DIN EN 1433
- Nennweite 200 mm
- Klassen A 15 – D 400
- Bordhöhe 150 mm
- Mit integrierter Anfahr- und Vergusskante als aktiver Bauzeitschutz
- Erläuterung:
 - Typ links: Position Dichtung auf der Auslaufseite links
 - Typ rechts: Position Dichtung auf der Auslaufseite rechts

Rinnenkörper ohne Sohlengefälle, 1000 mm



Ausführung: Typ links



Ausführung: Typ rechts

	Abmessungen			Typ	Gewicht	VPE	Artikel-Nr.	Preis/Stk. RG
	Länge	Breite	Höhe					
	[mm]	[mm]	[mm]					
	1000	290	230	Links	90,0	10	3005307	Auf Anfrage KD
	1000	290	230	Rechts	90,0	10	3005330	Auf Anfrage KD

Revisionselement, 1000 mm

- Mit fest integriertem Gussrahmen und klappbarer Gussabdeckung mit Scharnier
- Lichte Öffnung 366 x 134 mm zur Kontrolle und Reinigung
- Optional als Ausführung für senkrechtem Rohranschluss mit Lippenlabyrinthdichtung (LLD)

Abmessungen			Typ	Gewicht VPE	Artikel-Nr.	Preis/Stk. RG
Länge	Breite	Höhe		[kg]	[Stk]	[EUR]
[mm]	[mm]	[mm]				

Geschlossen, mit Guss-Abdeckung, Powerlock

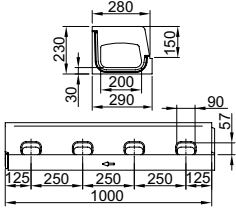
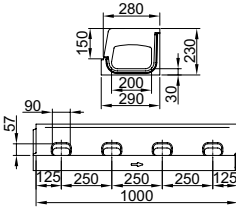
		Links	88,0	3	3005331	Auf Anfrage KD
		Rechts	88,0	3	3005334	Auf Anfrage KD

Mit LLD Rohranschluss DN/OD 160 nach unten und Guss-Abdeckung, Powerlock

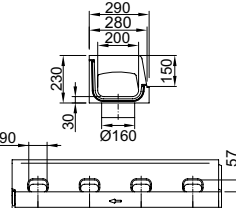
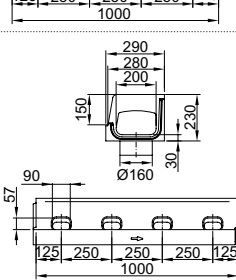
		Links	86,0	3	3005333	Auf Anfrage KD
		Rechts	86,0	3	3005336	Auf Anfrage KD



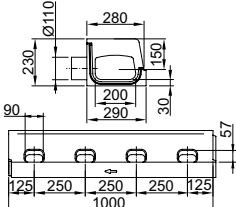
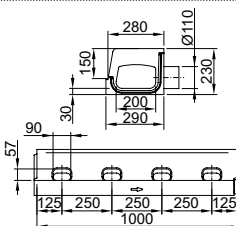

Mit LLD Rohranschluss DN/OD 110 nach hinten und Guss-Abdeckung, Powerlock

		Links	87,0	3	3005332	Auf Anfrage KD
		Rechts	87,0	3	3005335	Auf Anfrage KD

Zubehör KerbDrain Bridge

	Beschreibung	Passend für	Gewicht	VPE	Artikel-Nr.	Preis/Stk.	RG
			[kg]	[Stk]		[EUR]	
	Stirnwand <ul style="list-style-type: none"> Für Rinnenanfang und -ende Aus Polymerbeton Baulänge 30 mm 	■ KD 200-75	2,8	3	133816	89,00	KD
	Stirnwand <ul style="list-style-type: none"> Für Rinnenanfang und -ende Aus Polymerbeton Baulänge 30 mm 	■ KD 200-75 OPA	3,2	1	133830	98,25	KD
	Adapter für Passtück <ul style="list-style-type: none"> Aus Polymerbeton Baulänge 200 mm Mit 2 Einlaufseiten Zum bauseitigen schneiden und ankleben 	■ KD 200-75	15,0	1	133868	Auf Anfrage KD	
	Adapter für Passtück <ul style="list-style-type: none"> Aus Polymerbeton Baulänge 200 mm Mit 2 Einlaufseiten Zum bauseitigen schneiden und ankleben 	■ KD 200-75 OPA	15,0	1	133867	Auf Anfrage KD	
	Zwischenelement (Gusseisen) <ul style="list-style-type: none"> Gusseisen EN-GJS Mit Pressdichtungsflansch zu Anschluss von Dichtungsbahnen Mit Sickeröffnungen 	■ Rinnenkörper mit senkrechtem Abgang DN/OD 160	14,4	12	2020505	520,00	SZ
	Doppelrohrstutzen UT <ul style="list-style-type: none"> Unterteil (2-teilig, 1/2) DN/OD 160 Aus Edelstahl (V2A) 	■ Ablauf DN/OD 160	2,0	1	133870	133,75	KD
	Doppelrohrstutzen OT <ul style="list-style-type: none"> Oberteil (2-teilig, 2/2) DN/OD 160 Aus Edelstahl (V2A) 	■ Ablauf DN/OD 160	1,5	1	133869	133,75	KD
Zubehör für Roste							
	Rosthaken <ul style="list-style-type: none"> Zum Ausheben der Abdeckroste Stahl verzinkt 	■ Abdeckroste	0,3	10	3000679	29,25	SZ

Zubehör KerbDrain Bridge City

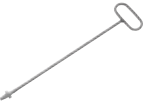
	Beschreibung	Passend für	Gewicht	VPE	Artikel-Nr.	Preis/Stk.	RG
			[kg]	[Stk]		[EUR]	
	Kombistirnwand Zum bauseitigen Ankleben, ggf. ist bauseitiges Schneiden erforderlich ■ Aus Polymerbeton A/E ■ Baulänge: 30 mm	■ KD 200-150	5,0	1	3005337	Auf Anfrage	KD
	Adapter für Passtück Für Längenadjustierungen ■ 2 Einlaufseiten ■ Aus Polymerbeton ■ Baulänge: 200 mm	■ KD 200-150	20,0	1	3005338	Auf Anfrage	KD
	Zwischenelement (Gusseisen) ■ Gusseisen EN-GJS ■ Mit Pressdichtungsflansch zu Anschluss von Dichtungsbahnen ■ Mit Sickeröffnungen	■ Rinnenkörper mit senkrechtem Abgang DN/OD 160	14,4	12	2020505	520,00	SZ
	Doppelrohrstutzen UT ■ Unterteil (2-teilig, 1/2) ■ DN/OD 160 ■ Aus Edelstahl (V2A)	■ Ablauf DN/OD 160	2,0	1	133870	133,75	KD
	Doppelrohrstutzen OT ■ Oberteil (2-teilig, 2/2) ■ DN/OD 160 ■ Aus Edelstahl (V2A)	■ Ablauf DN/OD 160	1,5	1	133869	133,75	KD
Zubehör für Roste							
	Rosthaken ■ Zum Ausheben der Abdeckroste ■ Stahl verzinkt	■ Abdeckroste	0,3	10	3000679	29,25	SZ



11

KerbDrain City – Bordstein und Entwässerung

COLLECT:
Sammeln und Aufnehmen



KerbDrain City – Bordrinnen aus Polymerbeton

Produktinformation		440	
KerbDrain City	KerbDrain City 305	Monolithischer Rinnenkörper aus Polymerbeton	446
		Einlaufkästen	450
		Buskerb	451
		Zubehör	452
	KerbDrain City 480	Monolithischer Rinnenkörper aus Polymerbeton	454
		Einlaufkästen	458
		Zubehör	459
	ACO Drain®Box	Produktinformation	460
		Typ Neubau	462
		Typ Sanierung	463



Leistungserklärungen gemäß BauPVO
unter: dop.aco.com

ACO KerbDrain
Online-Informationen



KerbDrain City – Bordsteinentwässerung

KerbDrain City wurde speziell entwickelt, um Planern und Architekten die Möglichkeit zu geben, Straßen, Parkplätze und urbane Erschließungsgebiete mit einem optimalen Entwässerungssystem auszustatten.

Das geringe Gewicht, die Integration der Hohlbord-Entwässerungsrinne in den Randstein und die einfache Reinigung machen das System kostengünstig von der Installation bis hin zur Nutzung.

Durch den bewährten Werkstoff Polymerbeton ist die KerbDrain hochstabil (Klasse D 400) sowie frost- und chemikalienbeständig und kann dort genutzt werden, wo herkömmliche Produkte nur schwer und kostenintensiv zu installieren sind.

Klassen ¹⁾	
■ A 15	■ C 250
■ B 125	■ D 400

gemäß DIN EN 1433

Bauhöhen
305 und 480 mm
Material

Polymerbeton monolithisch
Anwendungsbereiche

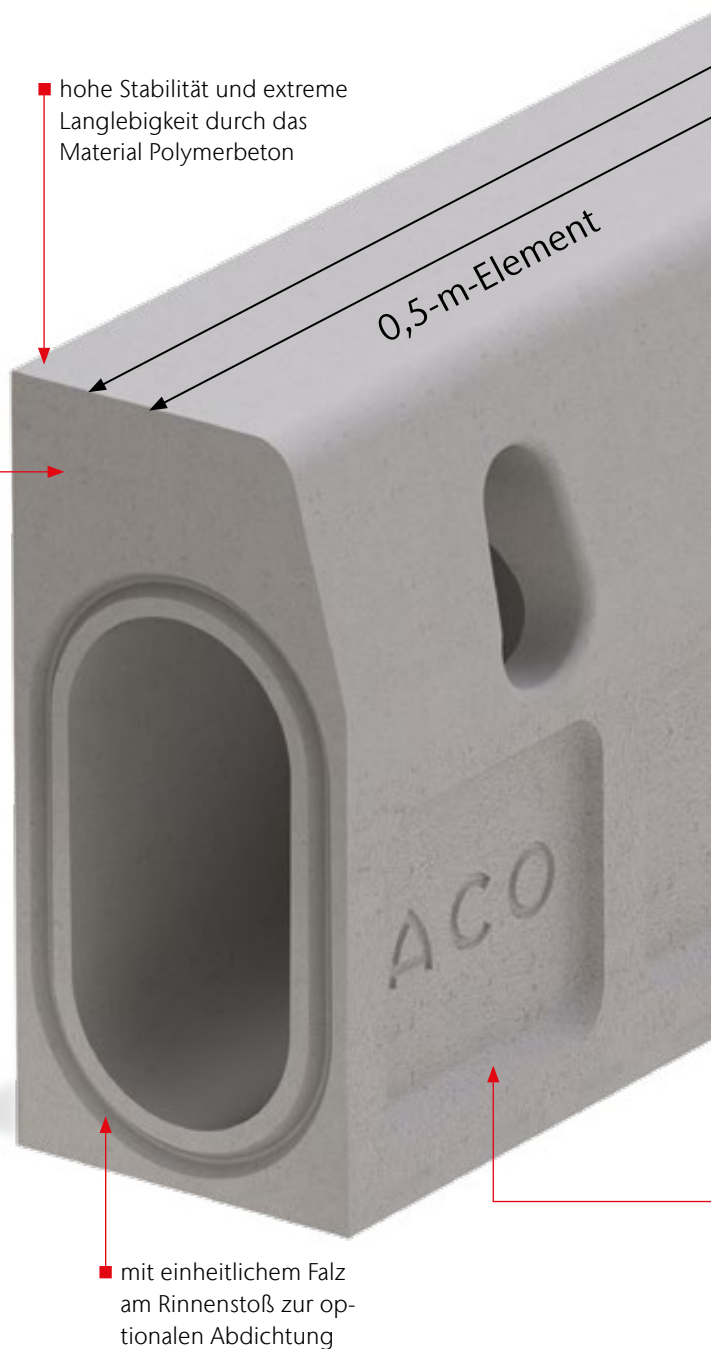
■ Straßenrandentwässerung
■ PKW Parkplätze
■ Bushaltestellen

2in1
**Bordstein und
Entwässerung**

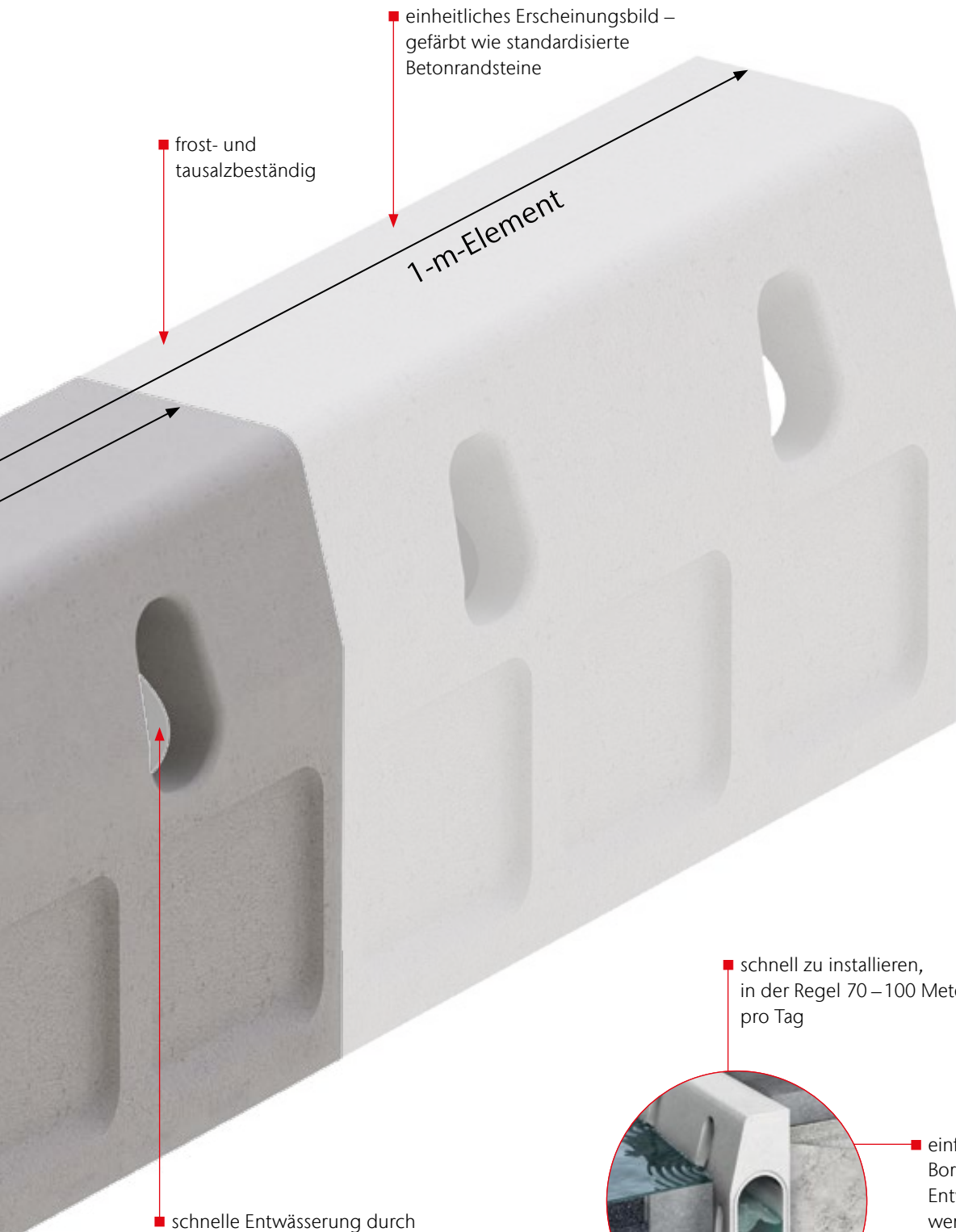

■ einheitliches Erscheinungsbild –
gefärbt wie standardisierte
Betonrandsteine

■ frost- und
tausalzbeständig

1-m-Element

■ schnelle Entwässerung durch
seitliche Einlauföffnungen gem.
DIN EN 1433, Einlaufquerschnitt
min. 147 cm²/m

■ geringes Gewicht –
bis zu 60 % leichter
als standardisierte
Betonrandsteine

■ schnell zu installieren,
in der Regel 70 – 100 Meter
pro Tag



■ einfache Verlegung –
Bordstein und
Entwässerungsrinne
werden in einem
Arbeitsgang verlegt

■ einfaches Handling –
Ausrichten und Installieren
ohne schweres Gerät

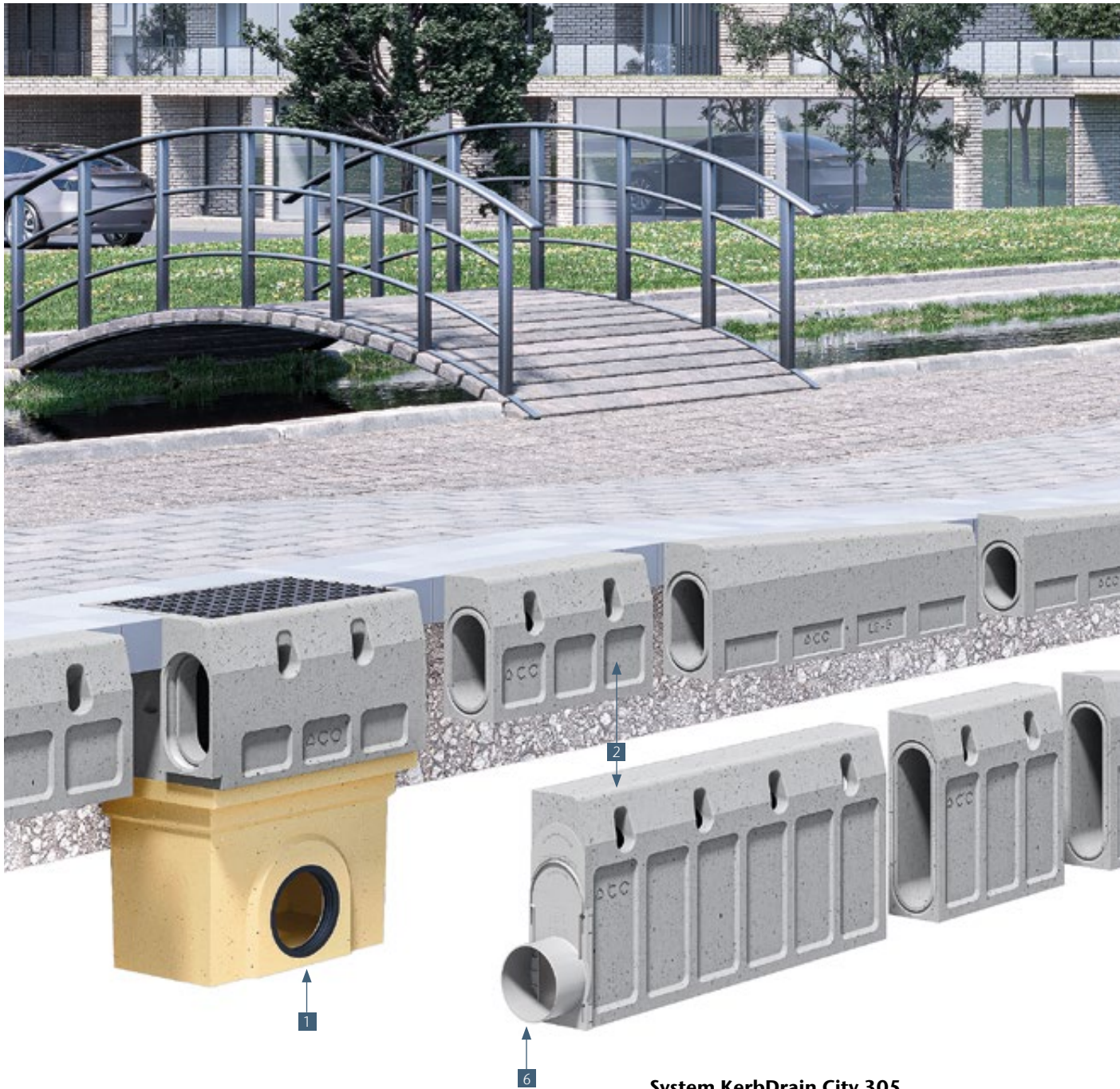

KerbDrain im Baukastensystem

ACO DRAIN® KerbDrain City ist vielseitig in der Anwendung dank des intelligenten Baukastensystems und der Bauhöhen 480 mm und 305 mm.

Der Vorteil des Systems gegenüber herkömmlichen Straßenabläufen liegt in Bereichen, die ein geringeres Längsgefälle haben als den Mindestwert von 0,5 % nach REwS 2021. Die aufwendige Herstellung einer Pendelrinne entfällt hier. Da zwei Bauhöhen verfügbar sind, können große Haltungslängen hergestellt werden und Grundleitungen häufig über gewisse Längen völlig entfallen.

System KerbDrain City 305

- 1 Einlaufkasten 2-teilig mit Ablauf DN/OD 160 oder 200
- 2 KerbDrain Element 0,5 m oder 1,0 m
- 3 Absenkstein links/rechts einteilig 10 % oder 2-teilig 5 % (barrierefrei gem. DIN 18040-1)
- 4 Mittelstein mit/ohne Einlauföffnung
- 5 Revisionselement 0,5 m
- 6 Kombistirnwand PP (nicht abgebildet)

System KerbDrain City 480

- 1 Einlaufkasten 2-teilig mit Ablauf DN/OD 160 oder 200
- 2 KerbDrain Element 0,5 m oder 1,0 m
- 3 Absenkstein links/rechts einteilig 10 %
- 4 Mittelstein mit/ohne Einlauföffnung
- 5 Revisionselement 0,5 m
- 6 Kombistirnwand PP



sicher

Vorteile für den Betreiber

- 2in1 – Bordstein und Entwässerung in einem System
- sichere Entwässerung durch Minimierung von Spritzwasser
- Streckung der Abschlagpunkte zum Kanal möglich
- dauerhaft frost- und tausalzbeständig
- einfaches Spülverfahren durch Revisionselemente
- Typ Hohlbordrinne als Standard-Entwässerungsanlage anerkannt (gem. REWS 2021, 5.4.8)

vielseitig

Vorteile für den Planer

- Einsparung der Schleppleitung durch 2in1
- vielseitiges und umfangreiches Baukastensystem (Absenksteine, Radien, Rinnenkörper für die Bushaltestelle)
- sichere Entwässerungsleistung bei Starkregen, Verringerung der Wasserspiegelbreite (Einlaufquerschnitt = 147 cm²/m)
- einheitliches und ästhetisches Erscheinungsbild durch betongrau durchgefärbte Produkte
- dauerhafte Beständigkeit durch Werkstoff Polymerbeton

wirtschaftlich

Vorteile für den Bauunternehmer

- wirtschaftliche Verlegung – Bordstein und Entwässerung in einem Arbeitsgang
- schnelle Versetzzeiten und direktes Anarbeiten
- leichtes Handling – Installation ohne schweres Gerät möglich
- robuste Bauteile durch monolithische Bauweise

Anwendung Bushaltestelle

Der öffentliche Personennahverkehr (ÖPNV), speziell der Busverkehr, steht im direkten Wettbewerb mit dem Individualverkehr. Hierbei ist die Bushaltestelle nicht nur ein stadtbildprägendes Element, sondern auch Visitenkarte des ÖPNV. Ihr Ausstattungsgrad und Zustand ist oftmals sogar ein entscheidendes Kriterium des Fahrgastes für eine Nutzung des öffentlichen Nahverkehrs. Die Lage und die bauliche Ausführung müssen daher den Ansprüchen der Kundschaft im Bereich Service oder Barrierefreiheit in vollstem Maße genügen.

Eine wesentliche Anforderung für den Bau bzw. die Modernisierung von Bushaltestellen ist heutzutage vielerorts ein Hochbord mit einer Mindesthöhe von 18 cm, um einen barrierefreien Zugang zu den Niederflurbussen zu ermöglichen.

Durch die Bauteillänge (1 m) wird der barrierefreie Zugang von maximal 6 % Längsneigung gemäß DIN 18040-2 gewährleistet.

Zusätzlich ist die Oberfläche der Elemente zur Sicherheit der Fahrgäste rutschhemmend ausgeführt.

Im Gegensatz zu einer punktuellen Entwässerung wird bei dem System ACO DRAIN® KerbDrain Buskerb im Niederschlagsfall einer möglichen Bildung von Pfützen vorgebeugt. Dies schützt die wartenden Fahrgäste effektiv vor Spritzwasser bei der Ein- bzw. Anfahrt des Busses.

Bushaltestellen sind Verkehrsbereiche mit extremen Schubkräften in der Fahrspur. Durch die Verlagerung des Entwässerungsgegenstands von der Fahrbahn in den Bordstein wird die Beanspruchung in diesem Bereich erheblich reduziert. Auch abweichend zum Standard gewünschte Anfahrtswinkel können durch eine Sondervariante Typ Arnheim dargestellt werden.



Barrierefreies Einsteigen in den Bus durch den 18-cm-Hochbord

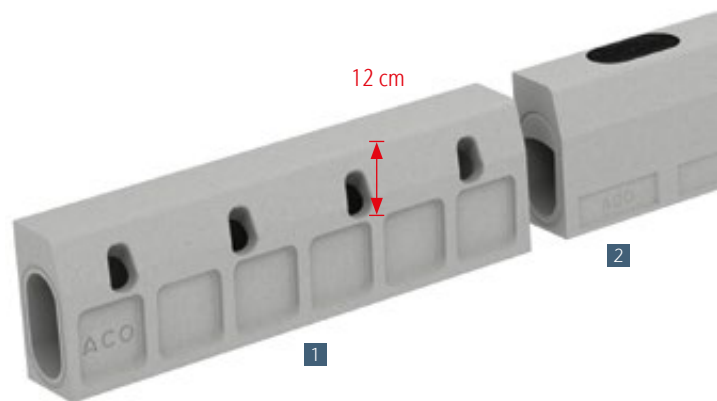

Systemelemente der Bushaltestelle

- 1 KerbDrain Element 1 m (Bordhöhe 12 cm)
- 2 Revisionselement 0,5 m
- 3 Buskerb-Element links 1 m
- 4 Buskerb-Element Mitte (Bordhöhe 18 cm) 1 m
- 5 Buskerb-Element rechts 1 m

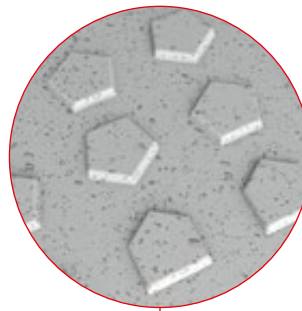

■ sicheres Einsteigen dank der rutschhemmenden Oberfläche

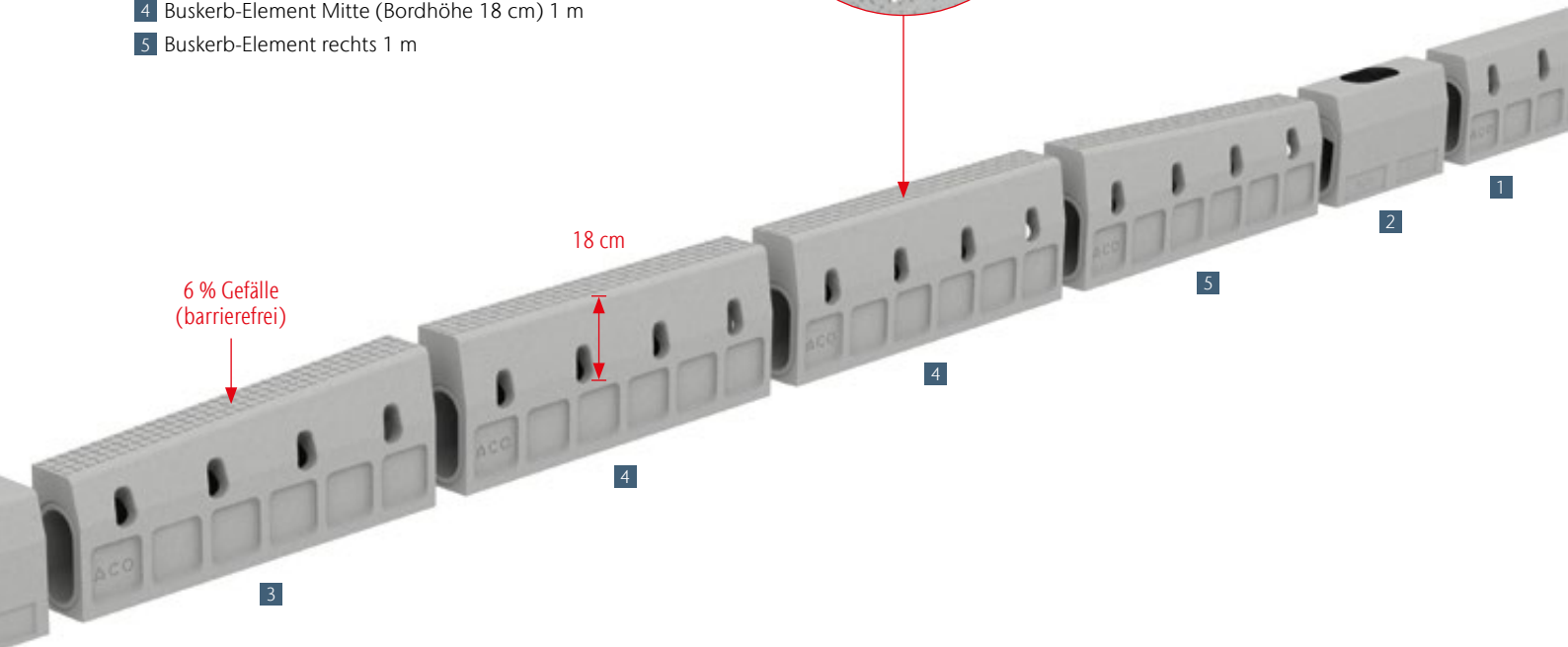

KerbDrain City 305 – Monolithischer Rinnenkörper aus Polymerbeton

- ACO Produktvorteile
- Werkstoff: Polymerbeton
 - Monolithische Bauweise ohne Klebefuge, grau durchgefärbt
 - 2in1 – Bordstein und Entwässerung in einem Produkt

- Rinnensystem gemäß DIN EN 1433/DIN 19580
- Nennweite 100 mm
- Klassen A 15 – D 400

Rinnenkörper ohne Sohlengefälle, 1000 mm und 500 mm



	Abmessungen			Typ	Gewicht	VPE	Artikel-Nr.	Preis/Stk.	RG
	Länge	Breite	Höhe						
			Anfang/Ende						
[mm]	[mm]	[mm]	[kg]	[Stk]	[EUR]				
	500	150	–	KD 305	25,7	20	07961	101,25	KD
	1000	150	305	KD 305	54,5	10	133004	192,25	KD

Revisionselement, 500 mm

- Mit ausschlagbarer Vorformung DN/OD 110 (senkrecht oder waagrecht nach hinten)
- Mit schraublos verkehrssicher verriegelter Abdeckung; Hilfsmittel Rosthaken, klein (Art. 01367)
- Abdeckung aus rostfreiem und UV-stabilem glasfaserverstärktem Composit-Kunststoff



Abmessungen			Typ	Gewicht	VPE	Artikel-Nr.	Preis/Stk.	RG	
Länge	Breite	Höhe Anfang/Ende							
[mm]	[mm]	[mm]		[kg]	[Stk]		[EUR]		
	500	150	305	KD 305 A	29,7	14	07962	213,75	KD

Rinnenkörper als Absenkstein und Mittelstück für Grundstückseinfahrten

- Absenksteine mit 10% Neigung (1-teilig)
- Absenksteine mit 5% Neigung (2-teilig)
- Mittelsteine mit und ohne Einlauföffnung
- Mittelstein auch als HD-Variante für verbesserte Lagestabilität verfügbar (auf Anfrage)



Abmessungen			Gewicht	VPE	Artikel-Nr.	Preis/Stk.	RG
Länge	Breite	Höhe					
[mm]	[mm]	Anfang/Ende [mm]	[kg]	[Stk]		[EUR]	

Absenkstein links (1-teilig)

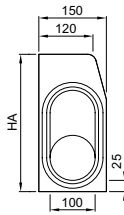

915	150	305/205	49,5	7	07966	253,75	KD
-----	-----	---------	------	---	-------	--------	----

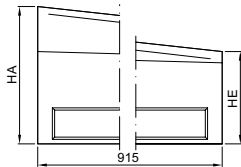

Absenkstein links (2-teilig), gem. DIN 18040-1

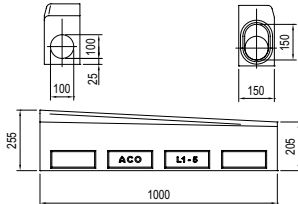

1000	150	255/205	51,4	5	133033	210,75	KD
------	-----	---------	------	---	--------	--------	----

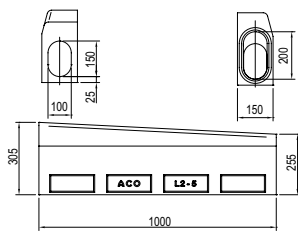

1000	150	305/255	55,3	5	133034	210,75	KD
------	-----	---------	------	---	--------	--------	----

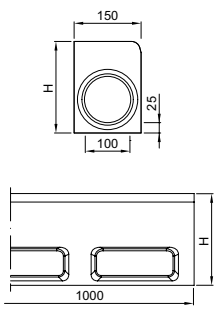
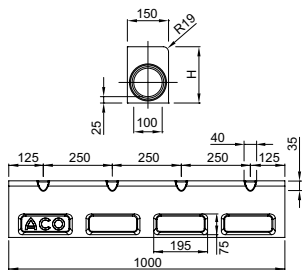
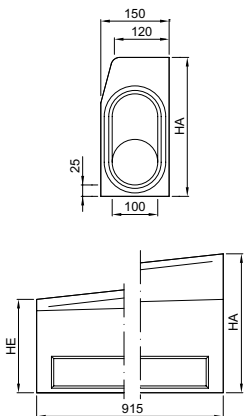
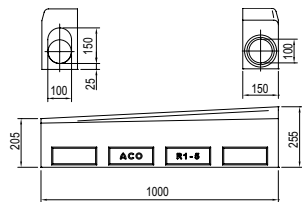
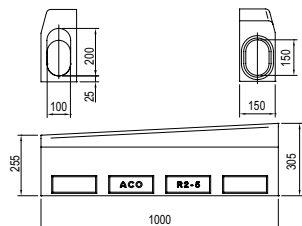
	Abmessungen			Gewicht [kg]	VPE [Stk]	Artikel-Nr.	Preis/Stk. RG [EUR]	RG	
	Länge	Breite	Höhe						
			Anfang/Ende [mm]						
[mm]	[mm]	[mm]							
NEU Mittelstück (ohne Einlauföffnung)		1000	150	205	50,0	1	3012805	247,00	KD
NEU Mittelstück (mit Einlauföffnung)		1000	150	205	49,0	1	3012804	247,00	KD
Absenkstein rechts (1-teilig)		915	150	305/205	48,5	7	07967	253,75	KD
Absenkstein rechts (2-teilig), gem. DIN 18040-1		1000	150	255/205	51,4	5	133038	210,75	KD
		1000	150	305/255	55,3	5	133039	210,75	KD

Einlaufkästen, 500 mm

- System gemäß DIN EN 1433 / DIN 19580
- Nennweite 100
- Klasse D 400
- MIT MPA-Zertifikat für die Druckdichtigkeit der Lippenlabyrinthdichtung (LLD) aus NBR
- Für das System KD 305
- Einlaufkasten aus Polymerbeton
- Mit Gussabdeckplatte aus Gusseisen EN-GJS
- Mit schraubloser Arretierung Drainlock



Abmessungen			Rohranschluss		VPE	Gewicht	Artikel-Nr.	Preis/Stk.	RG
Länge	Breite	Höhe	DN/OD						
[mm]	[mm]	[mm]	[mm]	[Stk]	[kg]		[EUR]		

Oberteil, für Ausführung Polymerbeton

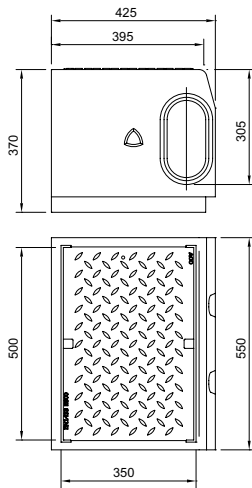

550	425	370	–	2	93,0	152029	657,00	KD
-----	-----	-----	---	---	------	--------	--------	----

Unterteil Kurzform, LLD-Rohranschluss

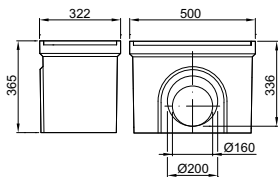

500	322	365	160	8	28,5	01614	187,75	SZ
			200	8	27,0	06190	187,75	SZ

Unterteil Langform, LLD-Rohranschluss

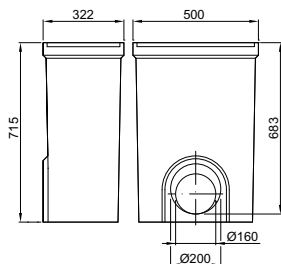

500	322	715	160	4	49,9	03217	284,75	SZ
			200	4	49,9	08565	284,75	SZ

Rinnenkörper Buskerb, 1000 mm und 500 mm

- Bordhöhe 180 mm
- Gefälle 6 %









Abmessungen			Typ	Gewicht	VPE	Artikel-Nr.	Preis/Stk.	RG
Länge	Breite	Höhe Anfang/Ende						
[mm]	[mm]	[mm]		[kg]	[Stk]		[EUR]	
1000	150	305/360	KD 305 links	63,5	20	3000948	194,25	KD
	150	360/360	KD 305 Mittelstück	71,0	20	3000949	213,75	KD
	150	360/305	KD 305 rechts	63,5	20	3000950	194,25	KD
500	150	360/360	KD 305 Mittelstück	36,0	20	3003724	114,00	KD



ACO Buskerb für die Bushaltestelle

Zubehör

	Beschreibung	Passend für	Gewicht	VPE	Artikel-Nr.	Preis/Stk.	RG
			[kg]	[Stk]		[EUR]	
	Kombistirnwand <ul style="list-style-type: none"> ■ Aus Kunststoff PP ■ Als Endstirnwand nutzbar (Anfang/Ende) ■ Optional ausschneidbare Vorformung für Anschluss DN/OD 110 nutzbar 	■ KD 305	0,3		04941	42,25	KD
	Kombistirnwand <ul style="list-style-type: none"> ■ Für Rinnenanfang und -ende ■ Aus Polymerbeton ■ Baulänge 25 mm 	■ KD 305	2,3	6	07973	26,75	KD
	Dehnscheibe <ul style="list-style-type: none"> ■ 12/15x30,5 s=10mm ■ aus PU R-Kautschuk ■ mit einseitiger Klebefolie 	■ KD 305	0,3		3003722	26,25	KD
Materialübergreifendes Zubehör							
	Schlammeimer für Einlaufkasten <ul style="list-style-type: none"> ■ Stahl verzinkt 	<ul style="list-style-type: none"> ■ Einlaufkastenkombination Monoblock RD 300 ■ System KerbDrain City KD 305 und KD 480 ■ Punktablauf ■ Trennablauf Langform 	4,7	10	01616	122,50	SZ
	Schlammeimer für Einlaufkasten <ul style="list-style-type: none"> ■ Stahl verzinkt ■ Sinkkasten Langform 	<ul style="list-style-type: none"> ■ Einlaufkastenkombination Monoblock RD 300 ■ System KerbDrain City KD 305 und KD 480 ■ Punktablauf 	6,2	40	01617	143,00	SZ
Zubehör für Roste							
	Rosthaken <ul style="list-style-type: none"> ■ Zum Ausheben der Abdeckroste ■ Stahl verzinkt 	■ Abdeckroste	0,3	10	3000679	29,25	SZ
	Rosthaken, klein <ul style="list-style-type: none"> ■ Zum Ausheben der Abdeckroste ■ Stahl, schwarz lackiert 	<ul style="list-style-type: none"> ■ Maschenrost Q⁺ ■ Compositrost ■ Längsprofilrost ■ Längsstegrost 	0,25	10	01367	30,00	SZ

KerbDrain City 480 – Monolithischer Rinnenkörper aus Polymerbeton

- ACO Produktvorteile
- Werkstoff: Polymerbeton
 - Monolithische Bauweise ohne Klebefuge, grau durchgefärbt
 - 2in1 – Bordstein und Entwässerung in einem Produkt

- Rinnensystem gemäß DIN EN 1433/DIN 19580
- Nennweite 100 mm
- Klassen A 15 – D 400

Rinnenkörper ohne Sohlengefälle, 1000 mm und 500 mm



Abmessungen			Typ	Gewicht	VPE	Artikel-Nr.	Preis/Stk.	RG	
Länge	Breite	Höhe Anfang/Ende							
[mm]	[mm]	[mm]		[kg]	[Stk]		[EUR]		
	500	150	480	KD 480	35,9	20	04926	157,25	KD
	1000	150	480	KD 480	74,0	10	133047	304,00	KD

Revisionselement, 500 mm

- Mit ausschlagbarer Vorformung DN/OD 160
- (senkrecht oder waagrecht nach hinten)
- Mit schraublos verkehrssicher verriegelter Abdeckung; Hilfsmittel Rosthaken, klein (Art. 01367)
- Abdeckung aus rostfreiem und UV-stabilem glasfaserverstärktem Composit- Kunststoff



Abmessungen		Typ	Gewicht	VPE	Artikel-Nr.	Preis/Stk.	RG
Länge	Breite						
[mm]	[mm]		[kg]	[Stk]		[EUR]	
		KD 480 A	36,0	14	04927	284,50	KD
500	150						

Rinnenkörper als Absenkstein und Mittelstück für Grundstückseinfahrten

- Absenksteine mit 10% Neigung (1-teilig)
- Mittelsteine mit und ohne Einlauföffnungen



Abmessungen			Gewicht	VPE	Artikel-Nr.	Preis/Stk.	RG
Länge	Breite	Höhe					
[mm]	[mm]	Anfang/Ende [mm]	[kg]	[Stk]		[EUR]	

Absenkstein links (1-teilig)

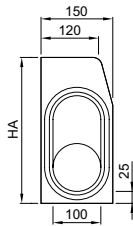

915	150	480/375	63,5	7	04931	338,00	KD
-----	-----	---------	------	---	-------	--------	----

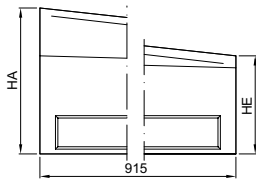

Mittelstück (mit Einlauföffnung)

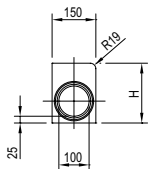

915	150	-	61,0	14	49830	338,00	KD
-----	-----	---	------	----	-------	--------	----

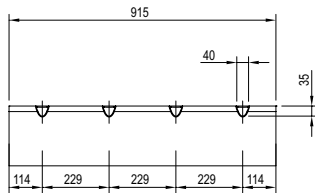

	Abmessungen			Gewicht [kg]	VPE [Stk]	Artikel-Nr.	Preis/Stk. RG [EUR]
	Länge	Breite	Höhe				
	[mm]	[mm]	Anfang/Ende [mm]				

Mittelstück (ohne Einlauföffnung)

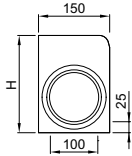

915	150	–	59,5	14	04933	338,00	KD
-----	-----	---	------	----	-------	--------	----

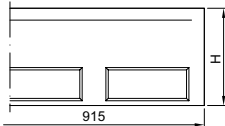

Absenkstein rechts (1-teilig)

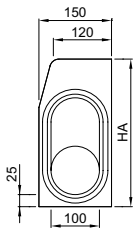

915	150	480/375	63,5	7	04932	338,00	KD
-----	-----	---------	------	---	-------	--------	----

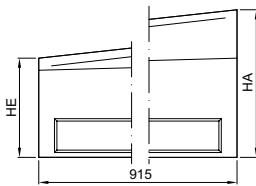

Einlaufkästen, 500 mm

- System gemäß DIN EN 1433/DIN 19580
- Nennweite 100
- Klasse D 400
- MIT MPA-Zertifikat für die Druckdichtigkeit der Lippenlabyrinthdichtung (LLD) aus NBR
- Für das System KD 305 und KD 480 (Vorformung für Anschluss ausschlagbar)
- Einlaufkasten aus Polymerbeton
- Mit Abdeckung aus Gusseisen EN-GJS



Abmessungen			Rohranschluss		VPE	Gewicht	Artikel-Nr.	Preis/Stk. RG
Länge	Breite	Höhe	DN/OD					
[mm]	[mm]	[mm]	[mm]	[Stk]	[kg]		[EUR]	

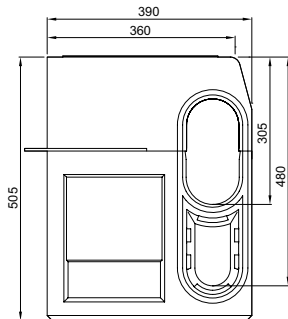

500	390	-	-	4	82,0	04928	693,00 KD
-----	-----	---	---	---	------	-------	-----------

Unterteil Kurzform, LLD-Rohranschluss

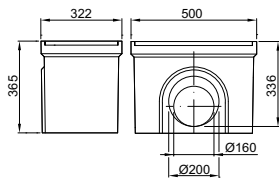

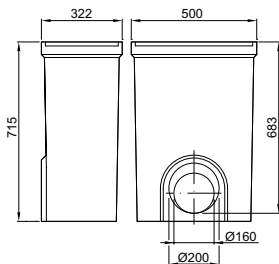

500	322	365	160	8	28,5	01614	187,75 SZ
			200	8	27,0	06190	187,75 SZ

Unterteil Langform, LLD-Rohranschluss





500	322	715	160	4	49,9	03217	284,75 SZ
			200	4	49,9	08565	284,75 SZ

Zubehör

	Beschreibung	Passend für	Gewicht [kg]	VPE [Stk]	Artikel-Nr.	Preis/Stk. RG	
							[EUR]
	Kombistirnwand ■ Aus Kunststoff PP ■ Als Endstirnwand nutzbar (Anfang/Ende) ■ Optional ausschneidbare Vorformung für Anschluss DN/OD 160 nutzbar	■ KD 480	0,3		04249	43,75	KD
	Kombistirnwand ■ Für Rinnenanfang und -ende ■ Aus Polymerbeton ■ Baulänge 50 mm	■ KD 480	7,4	1	04938	65,25	KD
	Dehnscheibe ■ 12/15x48,0 s=10mm ■ aus PU R-Kautschuk ■ mit einseitiger Klebefolie	■ KD 480	0,3		3003723	27,75	KD

Materialübergreifendes Zubehör

	Schlammeimer für Einlaufkasten ■ Stahl verzinkt	■ Einlaufkastenkombination Monoblock RD 300 ■ System KerbDrain City KD 305 und KD 480 ■ Punktablauf ■ Trennablauf Langform	4,7	10	01616	122,50	SZ
	Schlammeimer für Einlaufkasten ■ Stahl verzinkt ■ Sinkkasten Langform	■ Einlaufkastenkombination Monoblock RD 300 ■ System KerbDrain City KD 305 und KD 480 ■ Punktablauf	6,2	40	01617	143,00	SZ

Zubehör für Roste

	Rosthaken ■ Zum Ausheben der Abdeckroste ■ Stahl verzinkt	■ Abdeckroste	0,3	10	3000679	29,25	SZ
	Rosthaken, klein ■ Zum Ausheben der Abdeckroste ■ Stahl, schwarz lackiert	■ Maschenrost Q ⁺ ■ Compositrost ■ Längsprofilrost ■ Längsstegrost	0,25	10	01367	30,00	SZ

ACO Drain®Box – Linie trifft Punkt

Mit der ACO Drain®Box ergibt sich ein neues Konzept für bestehende und geplante punktuelle Entwässerungslösungen für Kommunen, Straßen- und Autobahnmeistereien. Das Abflussgeschehen auf der Straße infolge von Starkregen kann entschärft werden, die Verkehrssicherheit wird gefördert und Überflutungsschäden werden reduziert.

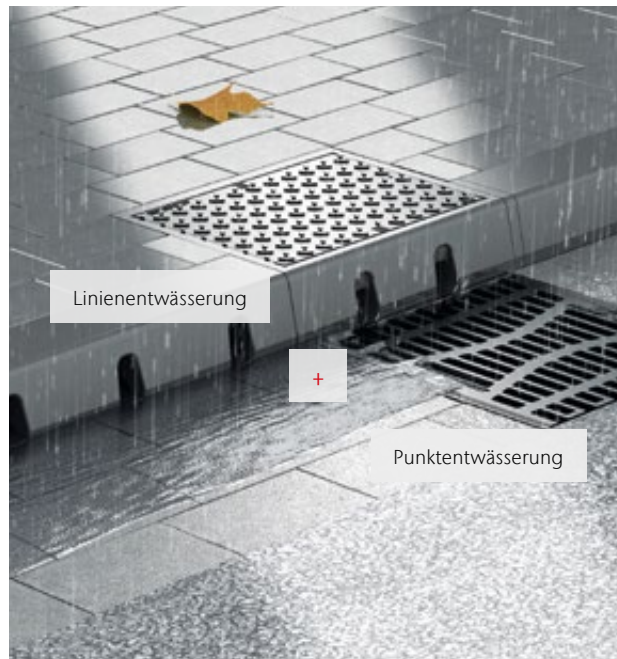

Die Gefahrensituation – Überflutungs-Hotspots bei Starkregen

Der globale Klimawandel verändert das regionale Niederschlagsgeschehen. Schon heute kommt es vermehrt zu Starkregenereignissen, die in Städten zu Überflutungen führen und große Schäden anrichten können. Die aufnehmbare Wassermenge ist für einen Punktablauf durch verschiedene Faktoren begrenzt. Kommt sehr viel Wasser am Ablauf an, schießt ein großer Anteil entweder über den Ablauf hinweg oder daran vorbei. Dies erhöht den Zufluss zum nächsten Straßenablauf und führt damit zu einer großen Wasserspiegelbreite, sodass sich das Wasser im Verkehrsraum aufstaut. Die Unfallgefahr ist an diesem neuralgischen Punkt extrem hoch. Volle Schlammeimer mit Laub und Dreck erhöhen das Risiko.

Die Lösung – ACO Drain®Box

ACO Drain®Box ist der neue Lösungsbaustein für gefährliche Überflutungs-Hotspots. Das Besondere an der ACO Drain®Box ist die Kombination von Linien- und Punktentwässerung. Vor dem Punktablauf Combipoint PP nehmen die seitlichen Öffnungen der Hohlbordrinne entlang des Bordes einen Teil des anströmenden Wassers auf. Bereits mit ein paar Metern der ACO KerbDrain wird eine signifikante hydraulische Leistungsverbesserung erreicht. Die Verbindung der Hohlbordrinne mit dem Straßenablauf erfolgt über den Einlaufkasten. Geeignet für die Nachrüstung, die Sanierung und den Neubau.

ACO Drain®Box City

für den innerstädtischen Bereich

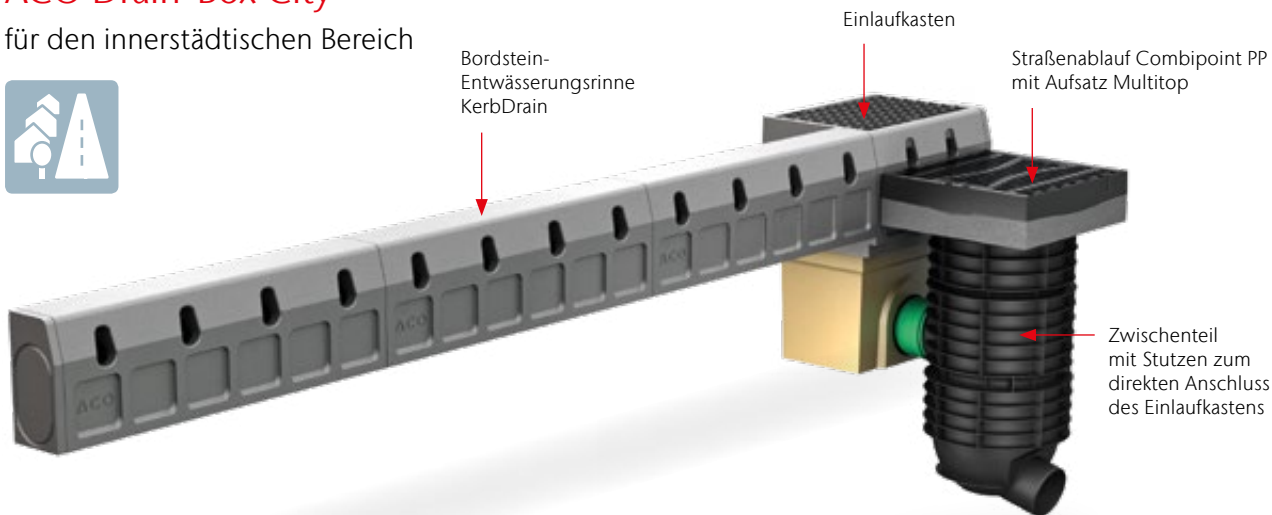



Vorteile der ACO Drain®Box

- hydraulische Leistungssteigerung durch Kombination aus Linien- und Punktentwässerung
- erhöhte Wartungssicherheit durch zusätzlichen Schlammeimer
- Ertüchtigung von vorhandenen Straßenabläufen
- Förderung der Verkehrssicherheit
- weniger Überflutungsschäden

Hydraulische Beispielrechnung

- 2,0 % Längsneigung
- angeschlossene Fläche = 400 m² (gem. RAS-Ew)
- Abflussbeiwert = 0,9 (gem. RAS-Ew)
- Regenspende Stadt Braunschweig $r(15,1) = 110 \text{ l}/(\text{s} \cdot \text{ha})$
- Abfluss $Q = 3,96 \text{ l}/\text{s}$
- 3 Meter KerbDrain



**Entlastung des Straßenablaufs
um mindestens 23,5 %**

Die ACO Anwendungstechnik unterstützt Sie bei der Planung und Ausarbeitung Ihrer Baumaßnahme:

www.aco.de/kontakt



Weitere Informationen mit einem Klick:

www.aco.de/drainbox

ACO Drain®Box Road

für Autobahnen und Fernstraßen

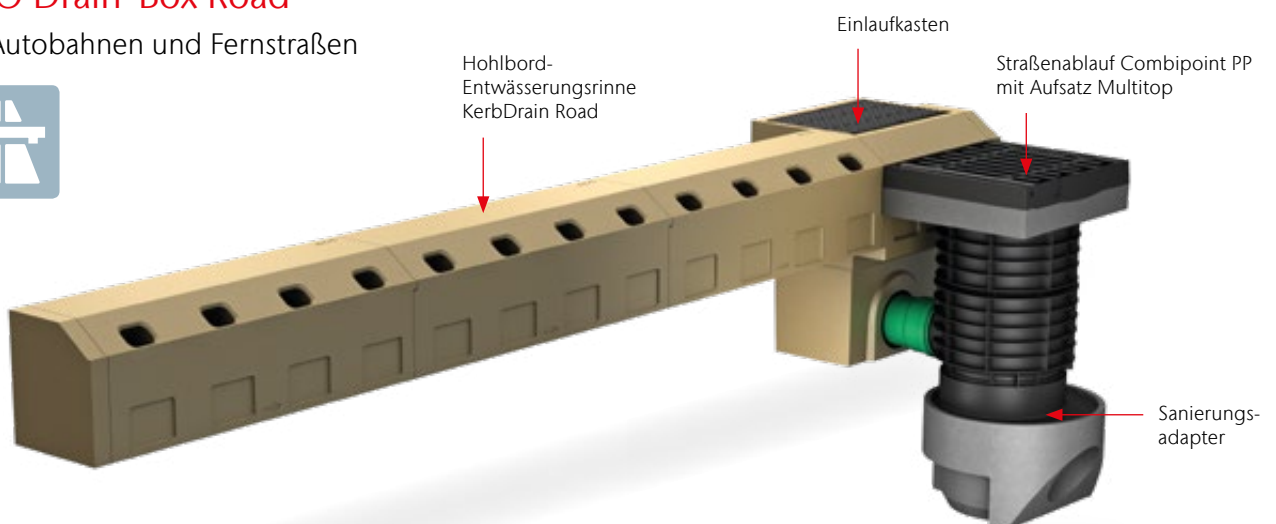

ACO Drain®Box, Typ Neubau

ACO Produktvorteile

- Hydraulische Leistungssteigerung durch Kombination aus Linien- und Punktentwässerung
- Anwendungsbereich: Neubau
- Ertüchtigung von vorhandenen Straßenabläufen
- Förderung der Verkehrssicherheit
- Weniger Überflutungsschäden
- 4 in 1 – Einmalige ACO Werkstoffkompetenz: Polymerbeton, Kunststoff PP, Guss und Beton vereint in einem System
- Individuelle Zusammenstellung je nach Anwendung. Sprechen Sie uns an!



Bezeichnung	Abmessungen			Typ	Rohr- schluss DN/OD [mm]	Gewicht [kg]	VPE [Stk]	Artikel-Nr.	Preis/Stk. RG [EUR]
	Länge	Breite	Höhe						
	[mm]	[mm]	[mm]						
■ ACO Drain®Box Typ Neubau 3,6 m ¹⁾	–	–	–	–	–	–	–	3008366	Auf Anfrage KD

bestehend aus:

Hohlborndrinne KerbDrain KD 305

■ KerbDrain KD 305 Rinne L=1 m	1000	150	305	–	–	54,5	3	133004	192,25	KD
■ Einlaufkasten Oberteil	550	425	370	–	–	93,0	1	152029	657,00	KD
■ Einlaufkasten Unterteil KF mit Rohranschluss DN/OD 160	500	322	365	KD 305	200	27,0	1	01614	187,75	SZ
■ Schlammeimer	395	255	325	–	–	4,7	1	01616	122,50	SZ
■ Rosthaken	85	150	410	–	–	0,25	1	01367	30,00	SZ
■ Kombistirnwände aus Kunststoff PP	–	–	–	–	–	0,3	2	04941	42,25	KD

Straßenablauf Combipoint PP

■ Boden 1a mit Abgang DN/OD 160	437	437	350	–	160	2,6	3	89010	Auf Anfrage	CP
■ Zwischenteil 3 mit Stützen DN/OD 160	437	437	350	–	160	2,8	1	89014	80,50	CP
■ Zwischen-/Oberteil 5b/6a bauseitig kürzbar	437	437	350	–	160	2,6	1	89013	70,50	CP
■ Gussaufsatz 500 x 500 in Pultform	524	500	150	–	–	80,0	1	89117	Auf Anfrage	CP

¹⁾ Zusammenstellung anhand des Anwendungsbeispiels der Stadt Braunschweig (siehe Seite 460).
Objektbezogene Anpassung der Rinnen-Gesamtlänge möglich.

Gerne berechnen wir anhand Ihrer Projektdetails Ihre individuelle Baukastenlösung. Bitte sprechen Sie unsere Anwendungstechnik an!
E-Mail: kundencenter@aco.com

ACO Drain®Box, Typ Sanierung

ACO Produktvorteile

- Hydraulische Leistungssteigerung durch Kombination aus Linien- und Punktentwässerung
- Anwendungsbereich: Sanierung
- Ertüchtigung von vorhandenen Straßenabläufen
- Förderung der Verkehrssicherheit
- Weniger Überflutungsschäden
- 4 in 1 – Einmalige ACO Werkstoffkompetenz: Polymerbeton, Kunststoff PP, Guss und Beton vereint in einem System
- Individuelle Zusammenstellung je nach Anwendung. Sprechen Sie uns an!



Bezeichnung	Abmessungen			Typ	Rohr- schluss DN/OD	Gewicht	VPE	Artikel-Nr.	Preis/Stk. RG
	Länge	Breite	Höhe						
	[mm]	[mm]	[mm]						
ACO Drain®Box Typ Sanierung 3,6 m ¹⁾	–	–	–	–	–	–	–	3008367	1.816,43 KD

bestehend aus:

Hohlborndrinne KerbDrain KD 305

■ KerbDrain KD 305 Rinne L=1 m	1000	150	305		–	54,5	3	133004	192,25 KD
■ Einlaufkasten Oberteil	550	425	370		–	93,0	1	152029	657,00 KD
■ Einlaufkasten Unterteil KF mit Rohranschluss DN/OD 160	500	322	365	KD 305	200	27,0	1	01614	187,75 SZ
■ Schlammeimer	395	255	325		–	4,7	1	01616	122,50 SZ
■ Rosthaken	85	150	410		–	0,25	1	01367	30,00 SZ
■ Kombistirnwände aus Kunststoff PP	–	–	–		–	0,3	2	04941	42,25 KD

Straßenablauf Combipoint PP

■ Sanierungsadapter DIN 4052 Betonteile	495	495	112	–	–	1,6	3	89019	Auf Anfrage CP
■ Zwischenteil 3 mit Stützen DN/OD 160	437	437	350	–	160	2,8	1	89014	80,50 CP
■ Zwischen-/Oberteil 5b/6a bauseitig kürzbar	437	437	350	–	160	2,6	1	89013	70,50 CP
■ Gussaufsatz 500 x 500 in Pultform	524	500	150	–	–	80,0	1	89117	Auf Anfrage CP



12

Punkt- und Trennabläufe

COLLECT:
Sammeln und Aufnehmen



Punkt- und Trennabläufe

Punkt- und Trennabläufe Klassen E 600 – F 900	Produktinformation	466
	Punkttaulauf E – F	468
	Punkttaulauf mit Sicherheitsstopfen E – F	470
	Trennablauf E – F	472

Straßenabläufe

Straßenabläufe Klassen C 250 – D 400	Produktinformation	
	Ablaufkörper Combipoint	Combipoint Combipoint Separat
	Aufsätze für Combipoint	Aufsätze Aufsätze Aufsätze Aufsätze Aufsätze Aufsätze Aufsätze 500 x 800

Kanalguss Produkte
finden Sie ab sofort bei
ACO Passavant Detego



www.aco-detego.de



Punkt- und Trennabläufe – Entwässerung von Industrieflächen

Der Punktablauf E 600 – F 900 steht für alle Bereiche von Schwerlastflächen in Industriegebieten, auf Flughäfen bis hin zu Straßenrändern zur Verfügung, bei denen es aus geländetechnischer Sicht erforderlich ist, Punktentwässerungen zu verwenden.

Klassen ¹⁾	
■ E 600	■ F 900
gemäß DIN EN 1433, DIN 19580	
Nennweiten	
275 mm	
Material	
Polymerbeton	
Anwendungsbereiche	
■ Industrieflächen	■ Silageflächen
■ LAU-Anlagen	

ACO DRAIN® Punktablauf

Basierend auf den Erfahrungen des Linienentwässerungssystems V 275 P wurde speziell für die Punktentwässerung bis Klasse F 900 dieser Punktablauf entwickelt, der sich durch seine hohe Flexibilität auszeichnet.

Die bewährte schraublose Arretierung Powerlock gewährleistet ein dauerhaftes Öffnen und Schließen ganz ohne Schrauben. Darüber hinaus besitzt das System die allgemeine bauaufsichtliche Zulassung (abZ) Nr. Z-74.4-78 für die Verwendung in LAU-Anlagen.



Ausführung mit Lippenlabirinthdichtung (LLD)



Ausführung mit eingegossenem PE-HD Rohrstopfen speziell für die Verwendung nach abZ geeignet



Ausführung mit Sicherheitsstopfen

¹⁾Weitere Informationen zu Klassen auf Seite 502.



ACO DRAIN® Trennablauf

Das Trennablaufsystem zur umweltfreundlichen Entwässerung von Biogasanlagen, Fahrhilfen und Silage-Lagerflächen entspricht der DIN EN 1433/DIN V 19580 für die Klassen E 600 – F 900 und ist aus frost- und tausalzbeständigem Polymerbeton.

Zwei senkrechte Anschlüsse mit einem Durchmesser von DN/OD 160, die wechselseitig mit einem Sicherheitsstopfen verschließbar sind, lassen eine Trennung von Regen- bzw. Schmutzwasser je nach Nutzung der Vorgruben zu. Um für Wartungs- und Reinigungszwecke einen schnellen und unkomplizierten Zugang zu den Punktabläufen sicherzustellen, sind die integrierten Gussroste aus Gusseisen EN-GJS mit der schraublosen Arretierung Powerlock versehen. Die Abläufe sind optional auch mit einem Filtersack verwendbar.



Punktablauf E – F

ACO Produktvorteile

- Mit allgemeiner bauaufsichtlicher Zulassung (abZ) Z-74.4-78 für die Verwendung in LAU-Anlagen
- Mit MPA-Zertifikat für Druckdichtigkeit der Lippenlabyrinthdichtung
- Mit selbsthemmender Sicherheitsarretierung Powerlock
- Mit austauschbarer integrierter Dämpfung
- Aus Polymerbeton

- Abläufe gemäß DIN EN 1433 / DIN 19580
- Nennweite 275 mm
- Klassen A 15 – F 900
- Oberteil mit Kantenschutz 8 mm Gusseisen EN-GJS, KTL-beschichtet
- Mit Stegrost aus Gusseisen EN-GJS, KTL-beschichtet
- Einlaufquerschnitt 550 cm²
- Für Rohranschlüsse in LAU-Anlagen ist gemäß abZ ausschließlich die Ausführung mit eingegossenem PE-HD Rohrstutzen zulässig
- Unterteile:
 - Wahlweise mit Lippenlabyrinthdichtung (LLD) aus NBR oder eingegossenem PE-HD Rohrstutzen für horizontalen, flüssigkeitsdichten Rohranschluss
 - Die Ausführung mit eingegossenem PE-HD Rohrstutzen SDR 17,6 ist speziell für die Verwendung nach abZ geeignet



Abmessungen			Rohranschluss	VPE	Artikel-Nr.	Preis/Stk.	RG
Länge	Breite	Höhe	DN/OD				
[mm]	[mm]	[mm]	[mm]	[kg]	[Stk]	[EUR]	

Oberteil

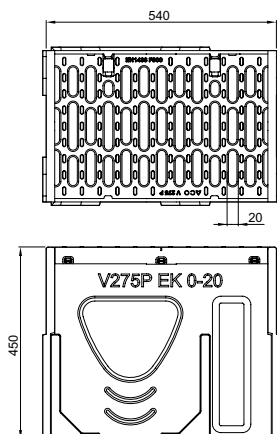

540	355	450	–	86,6	4	132540	918,00	HA
-----	-----	-----	---	------	---	--------	--------	----

Abmessungen			Rohranschluss	Gewicht	VPE	Artikel-Nr.	Preis/Stk.	RG
Länge	Breite	Höhe	DN/OD					
[mm]	[mm]	[mm]	[mm]	[kg]	[Stk]		[EUR]	

Zwischenteil

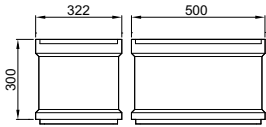

500	322	300	–	20,7	8	01697	118,25	SZ
-----	-----	-----	---	------	---	-------	--------	----

Unterteil Kurzform, LLD-Rohranschluss

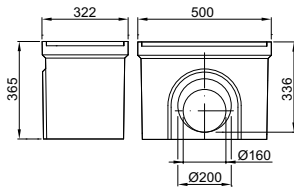

500	322	365	160	28,5	8	01614	187,75	SZ
			200	27,0	8	06190	187,75	SZ

Unterteil Langform, LLD-Rohranschluss

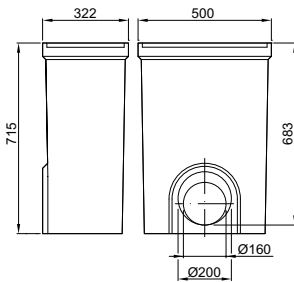

500	322	715	160	49,9	4	03217	284,75	SZ
			200	49,9	4	08565	284,75	SZ

Unterteil Kurzform, mit eingegossenem PE-HD Rohrstutzen

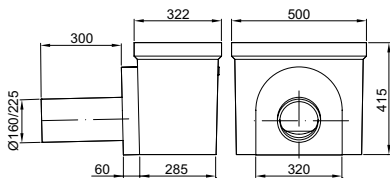

500	322	415	160	58,9	2	130505	516,00	PD
			225	56,2	2	130267	516,00	PD

Unterteil Langform, mit eingegossenem PE-HD Rohrstutzen

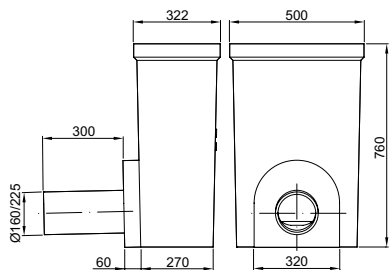

500	322	760	160	79,5	2	130506	581,00	PD
			225	76,8	2	130268	581,00	PD

Punktablauf mit Sicherheitsstopfen E – F

ACO Produktvorteile

- Mit allgemeiner bauaufsichtlicher Zulassung (abZ) Z-74.4-78 für die
- Verwendung in LAU-Anlagen
- Mit selbsthemmender Sicherheitsarretierung Powerlock
- Mit austauschbarer integrierter Dämpfung
- Aus Polymerbeton

- Ausführung mit senkrechtem Rohranschluss mit eingegossenem PE-HD Rohrstutzen SDR 17,6
- Mit Sicherheitsstopfen als Absperr-element mit DIBt-Zulassung
- Nennweite 275 mm
- Klassen A 15 – F 900
- Mit Kantenschutz 8 mm aus Guss-eisen EN-GJS, KTL-beschichtet
- Einlaufquerschnitt: 1106 cm²/m
- Schlitzweite 20 mm
- Für die Ausführung mit eingegossenem PE-HD Rohrstutzen gilt Lieferzeit auf Anfrage
- Bedienwerkzeug (10670) separat als Zubehör bestellen





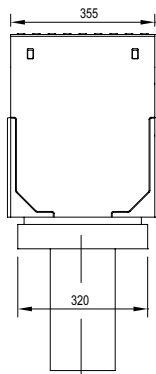
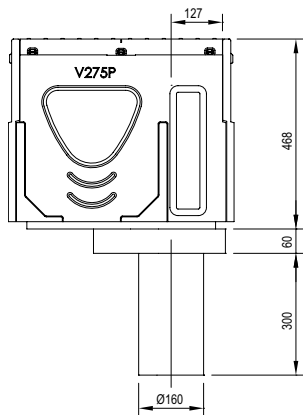



Abmessungen			Rohranschluss	VPE	Artikel-Nr.	Preis/Stk.	RG
Länge	Breite	Höhe	DN/OD				
[mm]	[mm]	[mm]	[mm]	[kg]	[Stk]	[EUR]	



540	355	530	160	110,0	3	132525	2.075,00	HA
-----	-----	-----	-----	-------	---	--------	----------	----

Zubehör

	Beschreibung	Passend für	Gewicht	VPE	Artikel-Nr.	Preis/Stk. RG	
			[kg]	[Stk]		[EUR]	
	Schlammeimer für Punktablauf E-F ■ Stahl verzinkt	■ Punktablauf E-F	3,1	10	11788	109,00	PD
	Rohrstutzen ■ PVC ■ DN/OD 160 ■ Länge: 150 mm	■ Punktablauf	0,5	50	00058	20,25	SZ
	Rohrstutzen ■ PVC ■ DN/OD 200 ■ Länge: 200 mm	■ Punktablauf	0,6	20	02723	28,75	SZ
	Geruchsverschluss ■ PVC ■ DN/OD 160	■ Punktablauf	1,9	5	02638	51,00	SZ
	Polyesterklebemasse ■ Für bauseitiges Verkleben ■ 0,5 kg Gebinde	■ Zum Verkleben von Polymerbeton- und NEXITE®-Fertigteilen	0,9	10	02163	47,25	SZ
	Rosthaken ■ Zum Ausheben der Abdeckroste ■ Stahl verzinkt	■ Abdeckroste	0,3	10	3000679	29,25	SZ
	Bedienwerkzeug ■ Zum Öffnen und Verschließen der Sicherheitsstopfen ■ Aus Edelstahl	■ Rinnenkörper mit Sicherheitsstopfen ■ Punktablauf mit Sicherheitsstopfen ■ Trennablauf Kurzform	1,0	5	10670	157,75	SZ

Trennablauf E – F

ACO Produktvorteile

- Mit integrierter Lippenlabirinthdichtung
- Mit MPA-Zertifikat für Druckdichtigkeit der Lippenlabirinthdichtung
- Mit schraubloser Arretierung Powerlock

- Abläufe gemäß DIN EN 1433 / DIN 19580
- Klassen E 600 – F 900
- Oberteil mit integriertem Kanten-schutz Gusseisen EN-GJS 6 mm
- Rost aus Gusseisen EN-GJS
- Bei der Ausführung Langform müssen Ober- und Unterteil bauseits flüssigkeits-dicht verklebt werden (0,5 kg Dose Polyesterklebmasse mit Härtertube Art.-Nr. 02163 bereits im Set enthalten)



Abmessungen			Rohranschluss	Gewicht	VPE	Artikel-Nr.	Preis/Stk.	RG
Länge	Breite	Höhe	DN/OD					
[mm]	[mm]	[mm]	[mm]	[kg]	[Stk]		[EUR]	

Kurzform

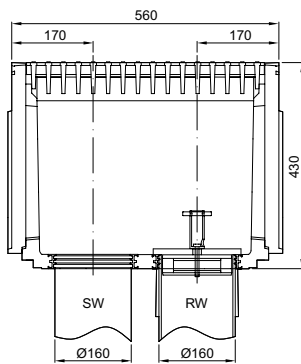

560	360	430	160	86,0	4	49672	2.116,00	HA
-----	-----	-----	-----	------	---	-------	----------	----

Langform

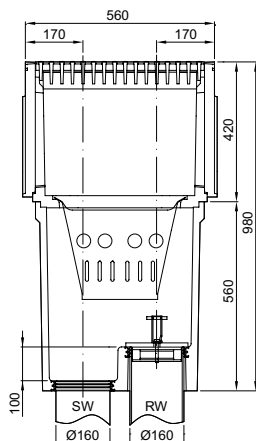

560	360	980	160	131,0	1	134072	2.583,00	HA
-----	-----	-----	-----	-------	---	--------	----------	----

Zubehör

	Beschreibung	Passend für	Gewicht	VPE	Artikel-Nr.	Preis/Stk.	RG
			[kg]	[Stk]		[EUR]	
Materialübergreifendes Zubehör							
	Schlammeimer für Einlaufkasten ■ Stahl verzinkt	■ Einlaufkastenkombination Monoblock RD 300 ■ System KerbDrain KD 305 und KD 480 ■ Trennablauf Langform	4,7	10	01616	122,50	SZ
	Polyesterklebemasse ■ Für bauseitiges Verkleben ■ 0,5 kg Gebinde	■ Zum Verkleben von Polymerbeton- und NEXITE®-Fertigteilen	0,9	10	02163	47,25	SZ
	Bedienwerkzeug ■ Zum Öffnen und Verschließen der Sicherheitsstopfen ■ Aus Edelstahl	■ Rinnenkörper mit Sicherheitsstopfen ■ Punktablauf mit Sicherheitsstopfen ■ Trennablauf Kurzform ■ Trennablauf Langform	1,0	5	10670	157,75	SZ
	Rosthaken ■ Zum Ausheben der Abdeckroste ■ Zum Öffnen der Verriegelung Powerlock (2 Stück erforderlich) ■ Stahl verzinkt	■ Abdeckroste	0,3	10	3000679	29,25	SZ

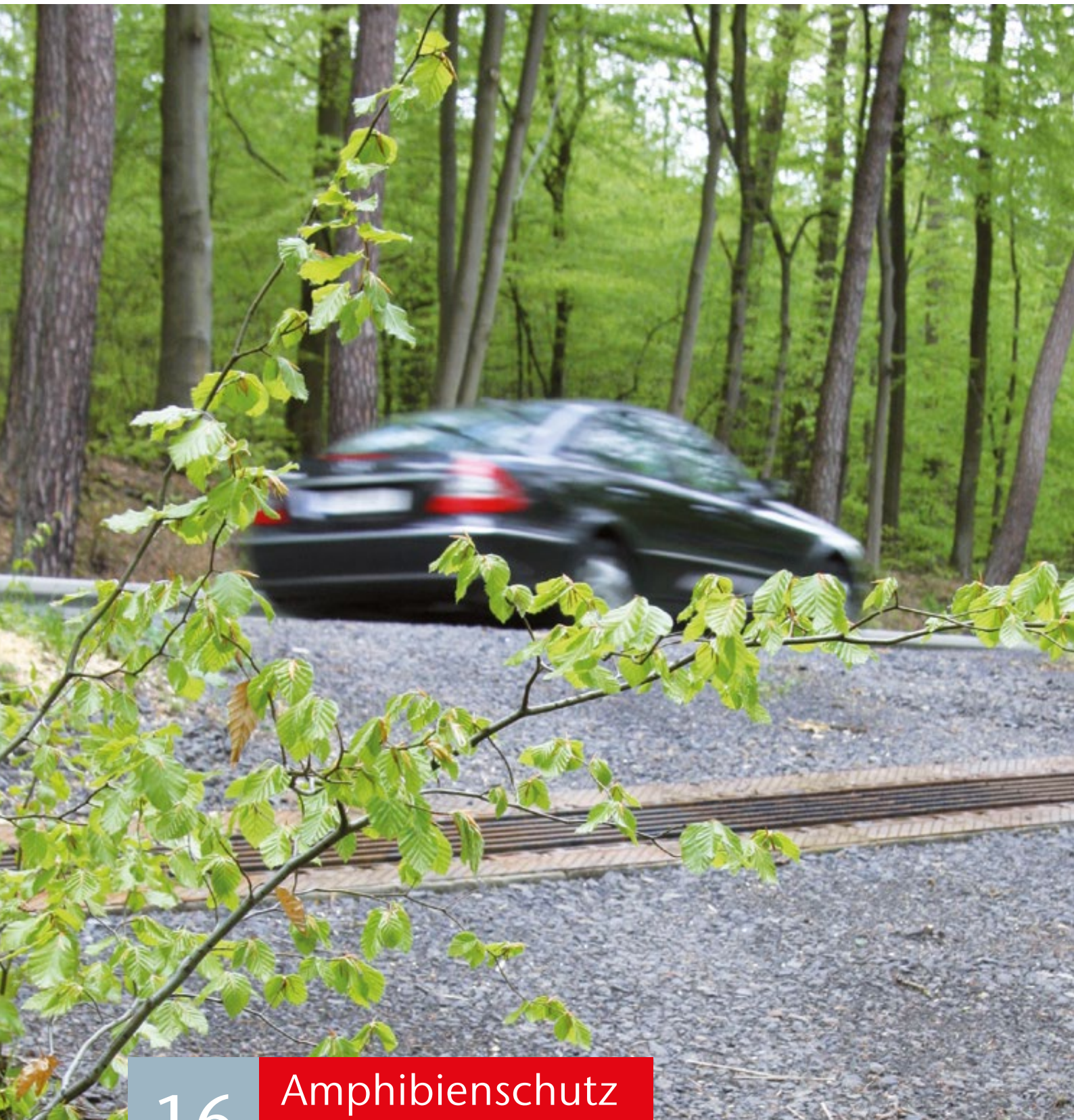

16

Amphibienschutz
ACO PRO



ACO PRO – Tunnel- und Leitsysteme für Amphibien und Kleintiere



Beratung

Individuelle Lösungen im Zusammenspiel von Amphibienschutz und Straßenbau

Planung

Objektausarbeitung unter Berücksichtigung projektspezifischer Details

Kalkulation

Kalkulation der Investition für die eingesetzten Produkte und den Einbau

Koordination

Detaillierte Einbauanweisungen und umfassende Betreuung während der gesamten Baumaßnahme

Beratung, Planung, Kalkulation und Koordination

Seit über 30 Jahren ist ACO als kompetenter Hersteller mit den ACO PRO Leitsystemen (z. B. Krötentunnel) für Amphibien- und Kleintierschutz erfolgreich tätig. Die ersten Systemprodukte sind auf Basis der Projekterfahrungen und der Zusammenarbeit mit Naturschützern, Planern und Straßenbauern kontinuierlich weiterentwickelt worden. ACO verfügt über ein vielfältiges und kompatibles Amphibienschutzsystem. Unser Produktsortiment bietet mit mobilen Leitwänden von der ersten Bestandsaufnahme über stationäre Leitwände bis zur Straßenquerung für den Dauerbetrieb alles,

was für die erfolgreiche Umsetzung eines solchen Projekts notwendig ist.

Die Erfahrung der Vergangenheit zeigt, dass trotz vieler Standardisierungen jedes Amphibienprojekt individuell zu betrachten ist. Häufig gilt es, die Belange des Amphibienschutzes mit denen des Straßenbaus in Einklang zu bringen. Kompetenz in Beratung, Planung und Bauausführung sind die Basis, um zu ökologisch und ökonomisch sinnvollen Lösungen zu gelangen.

Für die Beratung und den Verkauf des Amphibienschutz-Programms steht Ihnen unser Expertenteam zur Verfügung:

Beratung, Planung

Ingenieurbüro LINUM
Henning Lüneburg
Nachtigallensteg 4
23611 Bad Schwartau
Tel. 0451 88055660
henning.lueneburg@aco.com

Produktion, Vertrieb

ACO GmbH
Postfach 320
24755 Rendsburg
Tel. 04331 354-700
info@aco-pro.de
www.aco.de/kontakt

Vorteile



Mit ACO PRO Klimaportalen und Klimatunneln können die Tiere Straßen und Nebenwege unbeschadet überqueren. Unterschiedliche Einbautiefen (wahlweise mit oder ohne Überdeckung in der Hauptfahrbahn) und ein cleveres Zubehör gewährleisten eine individuelle Anpassung des Schutzsystems an die Gegebenheiten von Fahrbahn und Umgebung.

Mit den ACO PRO Klimaplatten lassen sich Die Tunneleingänge problemlos an das umgebende Gelände anpassen. Auch die Erstellung von Bermen ist möglich.

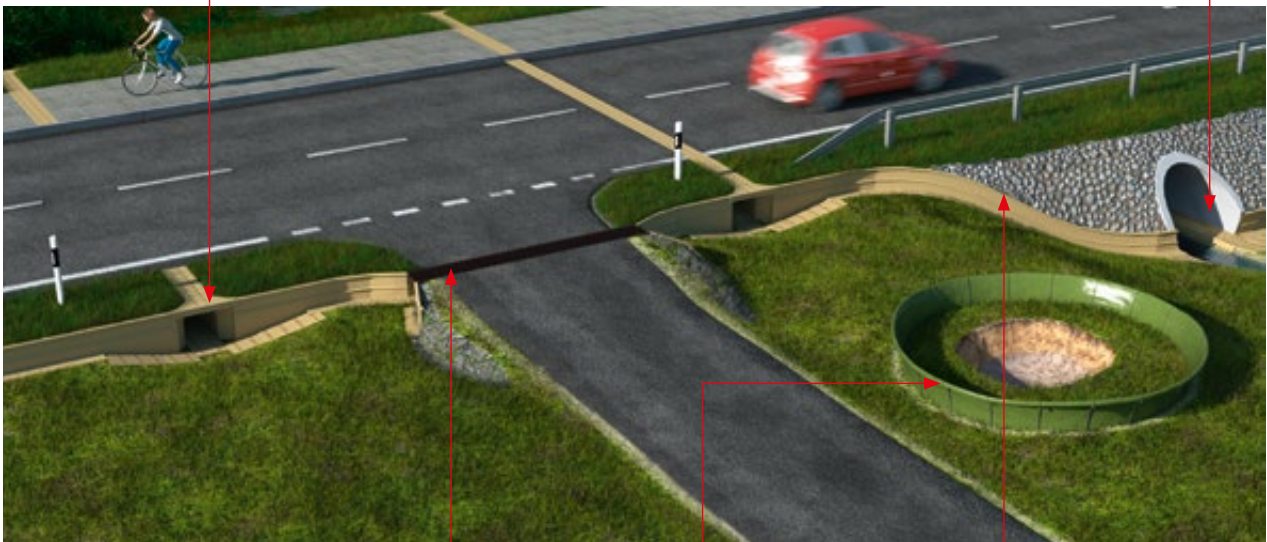

Zufahrten und Nebenwege kreuzen häufig Leitwände, die parallel zur Straße platziert sind. Oft wandern die Tiere auf diesen Nebenwegen in Richtung Fahrbahn. Die ACO PRO Stopprinnen haben die Funktion einer Fangrinne: Die Tiere fallen durch die Öffnungen in den Rinnenkörper und können so, seitlich der Leitwand folgend, ihren Weg zum nächsten Tunnel fortsetzen.



Die ACO PRO Mobilen Leitwände werden schnell und effektiv für temporäre Einsätze installiert. Amphibien und Reptilien werden sicher vor dem Betreten von Gefahrfächen geschützt oder in Fanggefäße geleitet.

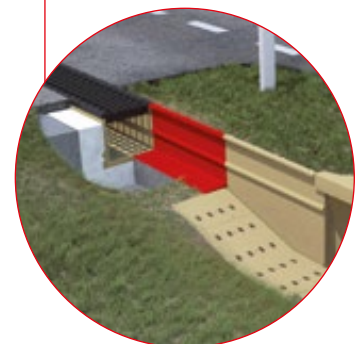

Die stationären ACO PRO Leitwände führen die Amphibien und Reptilien sicher zum nächsten Tunnel. Spezielle Formteile ermöglichen die Ausbildung von Eck- und Höhenversätzen.

askACCO

17

Allgemeines,
Kontakt und Service

Allgemeines, Kontakt und Service

Verkaufsförderung	480
Kontakt	484
Werkstoff Polymerbeton	486
Polymerbeton Beständigkeitsliste	488
Verbrauch Dichtstoff	492
Dienstleistungen	493
Werkstoff NEXITE®	494
Werkstoff Kunststoff	496
Werkstoff Gusseisen	498
Werkstoff Stahl/Edelstahl	500
Werkstoff Beton	501
Klassen	502
DIN EN 124	503
Glossar	504
Logistikkosten	506
Allgemeine Geschäftsbedingungen (AGB)	508
Service	510



Mit der Online-Suche schnell im ACO Portfolio recherchieren:

- Artikelnummer
- Produktname
- Schlagwort

www.aco.de

Die Preislisten als interaktive PDFs:



[www.aco.de/
downloads/preislisten](http://www.aco.de/downloads/preislisten)

Verkaufsförderung



Musterkoffer
ACO Self® Entwässerung
(inkl. Muster)

Art.-Nr. 10844
350,00 Euro



Lagerkonzept
ACO Self® Baukastensystem
(ohne Produkte)

Art.-Nr. 10716
650,00 Euro

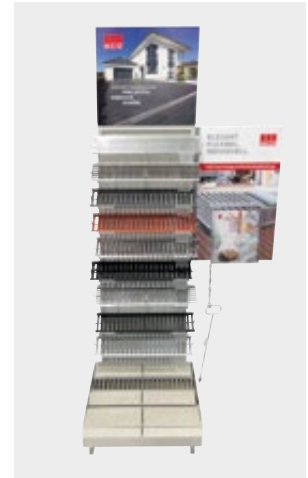

Musterständer
ACO Self® Roste
(inkl. Muster, ohne Pflastersteine)

Art.-Nr. 10755
250,00 Euro

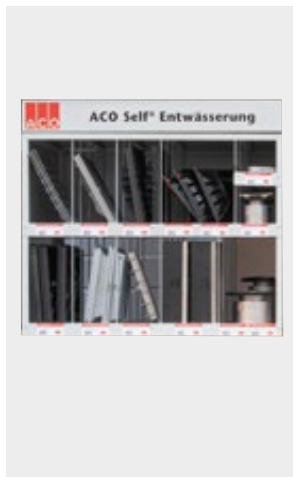

Lagerkonzept
ACO Self® Europoint
(ohne Produkte)

Art.-Nr. 319681
350,00 Euro

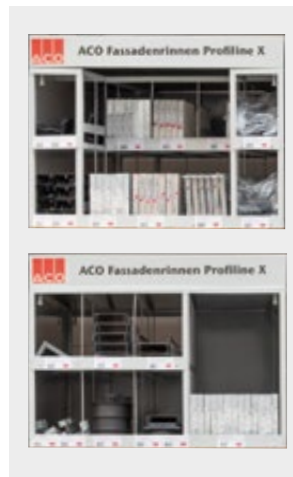

Lagerkonzept
ACO Fassadenrinnen
Profilne X
(ohne Produkte)

Art.-Nr. 3003908
650,00 Euro



Muster in Originalgröße
ACO Rain4me Flachtank
(inkl. witterungsbeständigem
Aufkleber)

Art.-Nr. 103705
500,00 Euro



Thekenaufsteller
ACO Rain4me
Regenwassernutzung
(inkl. Prospekte)

Art.-Nr. MA 5255
Auf Anfrage



**Palettenmantel
ACO Self® Rasenwaben**
(ohne Produkte)

Art.-Nr. 80640
250,00 Euro



**Palettenmantel
ACO Kiesstabilisierung**
(ohne Produkte)

Art.-Nr. 281077
250,00 Euro



**Muster
ACO Kiesstabilisierung**
(inkl. Muster)

Art.-Nr. 3000463
50,00 Euro



**Musterständer
ACO Schachtabdeckung SAKU**
(inkl. Muster)

Art.-Nr. 0M410
250,00 Euro

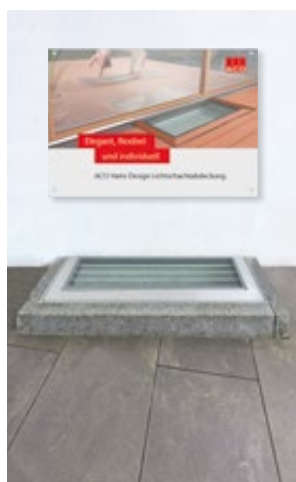

**Präsentationseinbau
ACO Vario Design-
Lichtschachtabdeckung**
(inkl. Muster und Plakat)

Auf Anfrage

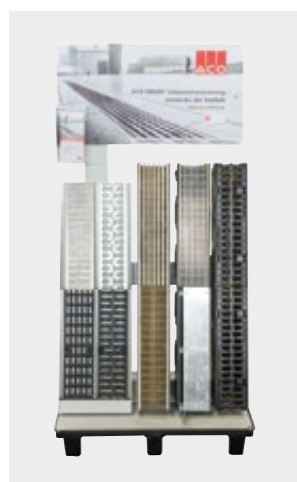

**Präsentationsständer
ACO DRAIN® Linienent-
wässerung**
(mit Multiline Seal in,
XtraDrain, PowerDrain)

Art.-Nr. 0M048
350,00 Euro

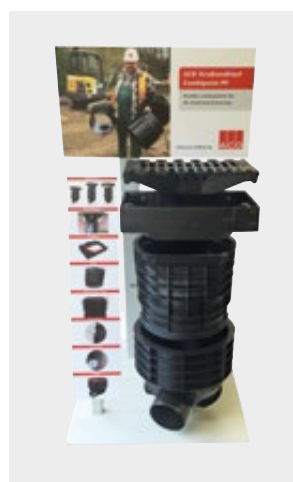

**Präsentationsständer ACO
Combipoint PP**
(mit Aufsatz 300x500)

Art.-Nr. 0M257
350,00 Euro

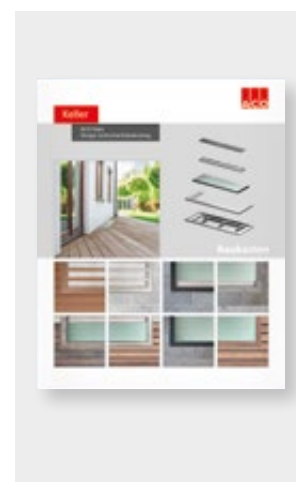

**Musterwände
auf Wunsch**
(individuell angefertigt,
inkl. Muster möglich)

Auf Anfrage

Präsentationsanhänger



1. Tag 300,00 Euro

ab dem 2. Tag/
Nutzungstag 150,00 Euro

(inkl. Anlieferung und Abholung)

Miniaturmodelle



Miniaturmodell ACO Straßenablauf Combipoint PP
im Maßstab 1:10



Miniaturmodell ACO Blockversickerung Stormbrixx SD
und HD im Maßstab 1:10

Downloadbereich



Aktuelle Preislisten



Einbauanleitungen

GaLaBau-Broschüre

Der Downloadbereich vermittelt Ihnen einen praktischen Überblick über alles was wir für Sie bereit halten. Entweder gleich downloaden oder direkt online recherchieren!

- Preislisten
- Prospekte
- Ausschreibungstexte
- BIM-Daten
- Einbauanleitungen
- Formulare und Auslegungshilfen
- Leistungserklärungen
- Standarddetails
- Technische Zeichnungen
- Wärmebrückenkatalog und U_w -Werte
- Zulassungen und Zertifikate



www.aco.de/downloads

Hier finden Sie alle aktuellen Dokumente zum kostenlosen Download.

Kontakt

GaLaBau | Tiefbau | Keller

ACO GmbH

Finden Sie Ihren persönlichen
Ansprechpartner:

www.aco.de/kontakt



Mit voller Vertriebspower für Sie da



kundencenter@aco.com
Telefon: 04331 354-700

Keine Frage bleibt unbeantwortet!

Werkstoff Polymerbeton

Die besondere Materialzusammensetzung und modernste Fertigungstechnologien verleihen dem ACO Polymerbeton sein herausragendes Eigenschaftsprofil. ACO Polymerbetonprodukte verfügen z. B. bei vergleichbarer Dichte über wesentlich höhere Festigkeitswerte und ein geringeres Gewicht als vergleichbare Betonprodukte.



Polymerbeton

Eine Idee besser

Werkstoff-Know-how und Fertigungstechnologie

Frost-Tausalz-Beständigkeit

Polymerbeton erfüllt die Anforderungen der DIN 1045-2 (Anwendungsregeln zu DIN EN 206-1) an die mittlere Abwitterung und die innere Schädigung. Polymerbeton wird der Expositionsklasse XF 4 zugeordnet.

Chemikalienbeständigkeit

Gemäß der ACO Beständigkeitsliste ist Polymerbeton ohne zusätzliche Beschichtungen beständig gegenüber aggressiven Medien und sogar unter extremen Bedingungen vielseitig und dauerhaft einsetzbar. So ist er beständig gegen gängige Enteisungsmittel und resistent gegen biogene Schwefelsäure. Es kommt zu keiner Kontamination.

Brandbeständigkeit

Ein wichtiges Kriterium für die Anwendung von Polymerbeton im Tunnel ist die Klassifizierung „nicht brennbar“. Die Polymerbeton-Sondermischung für Tunnelrinnen erfüllt die Vorgaben der ZTV-ING und der RABT.

Fertigteilegewicht

Aufgrund wesentlich höherer Festigkeitswerte bei einer vergleichbaren Dichte sind ACO Polymerbetonprodukte bei gleicher Belastbarkeit leichter als klassische Betonprodukte. Das geringe Gewicht von ACO Bauelementen aus Polymerbeton vereinfacht die Handhabung, den Einbau, reduziert Kosten und schont Ressourcen, insbesondere beim Transport.

Undurchlässigkeit

Polymerbeton hat eine Wassereindringtiefe von 0 mm, ist also absolut dicht. Aufschlagendes Wasser fließt schnell ab, Frostschäden sind ausgeschlossen.

Hydraulische Leistung

Die glatte Oberfläche von Polymerbeton lässt Wasser und Schmutzpartikel in der Rinnensohle schnell abfließen und ist leicht zu reinigen. Dies wird auch durch die hohe hydraulische Leistung des V-Querschnitts unterstützt.

Recyclingfähigkeit

Polymerbeton trägt durch seine extreme Langlebigkeit zur Abfallvermeidung bei. Er lässt sich dem Recyclingprozess zuführen und wird dem Abfallschlüssel 17 0107 (Gemische aus Beton, Ziegel, Fliesen und Keramik) gem. „Verordnung über das Europäische Abfallverzeichnis“ für mineralische Abfälle zugeordnet.

Hinweis: Bei durchgefärbten Polymerbetonprodukten der Systeme ACO Monoblock (z. B. in Anthrazit) und ACO KerbDrain (z. B. in Betongrau) kann es nach dem Einbau infolge von Witterungseinflüssen zu leichten farblichen Ausbleichungen an der Oberfläche kommen. Diese rein optischen Veränderungen beeinflussen in keiner Weise die Funktion oder die Belastbarkeit der Produkte und stellen somit keinen Mangel dar. Ähnliche Veränderungen kennt man von Asphaltbelägen. Besonders in ästhetisch anspruchsvollen Anwendungsbereichen empfiehlt es sich, die zu erwartenden Veränderungen schon bei der Planung zu berücksichtigen.

Werkstoff-Know-how und Fertigungstechnologie

Qualitätsprodukte durch Qualitätssicherung

ACO ist ein zertifiziertes Unternehmen nach der DIN EN ISO 9001. Die Rohstoffe des Polymerbetons unterliegen einer strengen Spezifikation und ständigen Qualitätsüberwachung. Zusätzlich zur Eigenüberwachung gemäß DIN EN 1433 erfolgt eine regelmäßige Produktprüfung und Fremdüberwachung durch die niederländische Kiwa. Typprüfungen gemäß europäischer Bauprodukteverordnung 305/2011 und DIN EN 1433 erfolgen durch das MPI Nord bzw. den BAU-ZERT.

Im Zuge der ACO Nachhaltigkeitsstrategie ist es unser erklärtes Ziel, die Umweltbilanz ständig zu verbessern. Dies wird auf Basis eines zertifizierten Umwelt-Management-Systems gemäß DIN EN ISO 14001 erfüllt. Die Standorte Bündelsdorf und Reith sind entsprechend zertifiziert.

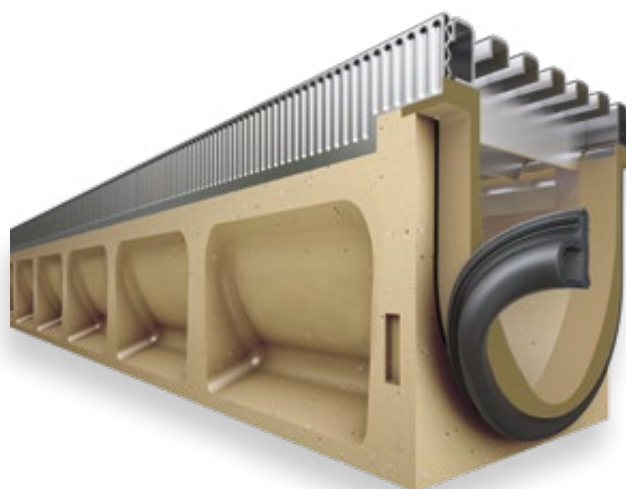

Qualität beginnt beim Werkstoff

ACO Polymerbeton besteht zum überwiegenden Teil aus natürlich vorkommenden mineralischen Rohstoffen, wie z. B. Quarz, Basalt und Granit. Sie werden in Form von Sanden und Kiesen bestimmter Korngrößenzusammensetzungen (Sieblinien) mit einer Kunstharzmatrix gebunden.

Für Beton fordert die DIN EN 1433 im Zusammenhang mit der nationalen Vornorm V 19580 aufgrund der Wasseraufnahme des Werkstoffs und der hiesigen klimatischen Bedingungen den Nachweis der höchsten Qualitätsstufe „W“. Aufgrund seiner hervorragenden Materialeigenschaften erfüllt Polymerbeton diese Anforderungen und eine besondere Kennzeichnung ist nicht erforderlich.

Eigenschaftsprofil

- Biegezugfestigkeit: > 22 N/mm²
- Druckfestigkeit: > 90 N/mm²
- Elastizitätsmodul: ca. 25 kN/mm²
- Dichte: 2,1 – 2,3 g/cm³
- Wassereindringtiefe: 0 mm
- Chemikalienbeständigkeit: hoch
- Rautiefe: ca. 25 µm
- Brandverhalten: nicht brennbar
- Wasserdichtigkeit: 4 bar
- Abriebverhalten: 0,81 mm

Werkstoffe für Entwässerungsrinnen im Vergleich

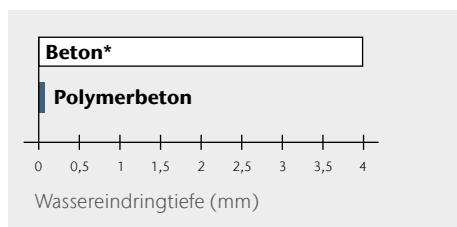

Wassereindringtiefe (DIN 4281) nach 72 Stunden

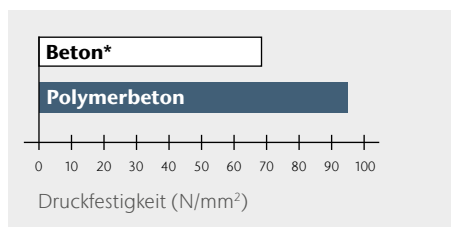

Druckfestigkeiten

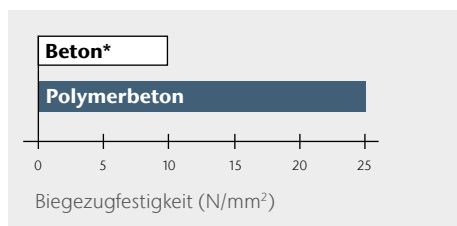

Biegezugfestigkeiten

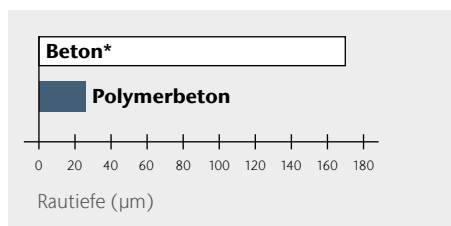

Mittlere Rautiefen von Entwässerungsrinnen

* Beton zur Verwendung gemäß DIN EN 1433

ACO Polymerbeton Beständigkeitsliste (Stand 01/2024)

ACO Polymerbeton ist ein reaktionsharzgebundenes Material, das mit quarzitäen Füllstoffen (bis 8 mm) hochgradig angereichert ist. Die Angaben beziehen sich auf das jeweils angegebene Medium, in reiner und ungemischter Form in der angegebenen Konzentration, bei Raumtemperatur (RT, 23 °C). Bei Abweichung ist Rücksprache erforderlich. Die Angaben basieren auf umfangreichen Untersuchungen des Polymer-Instituts in Flörsheim, eines von der Bundesanstalt für Materialforschung und -prüfung (BAM) akkreditierten Forschungsinstituts für polymere Baustoffe. Eurolastic TC30S/G Dichtstoff/Primer-System mit allg. bauaufsichtlicher Zulassung Z-74.6-127/128.

Medium (rein, ungemischt)	max. % Konzentration ¹⁾	Kurzzeitbelastung ³⁾ ACO Polymerbeton ²⁾ Dichtstoff/Primer	Langzeitbelastung ⁴⁾ ACO Polymerbeton ²⁾ Dichtstoff/Primer	Medium (rein, ungemischt)	max. % Konzentration ¹⁾	Kurzzeitbelastung ³⁾ ACO Polymerbeton ²⁾ Dichtstoff/Primer	Langzeitbelastung ⁴⁾ ACO Polymerbeton ²⁾ Dichtstoff/Primer
Prüfllüssigkeiten des Deutschen Instituts für Bautechnik (DIBt)				Benzol		+	-
DIBt-Nr. 1: Ottokraftstoff		+	+	Borsäure g.w.L.		+	+
DIN 51 600, DIN 51 607				sec. Butanol		+	+
DIBt-Nr. 2.1: Flugkraftstoff		+	+	Calciumhydroxid g.w.L.		+	+
50 Vol.-% Isooctan				Chevron Hyjet		+	+
50 Vol.-% Toluol				Chlorbenzotrifluorid		+	+
DIBt-Nr. 2.3: Düsenkraftstoff Jet-A1		+	+	Chlorsäure	5 %	+	(+)
Nato-Code F-34/F-35				Chromsäure	5 %	+	+
DIBt-Nr. 3: Prüfgemisch A 20/NP II		+	+	Chromsäure	10 %	+	+
DIBt-Nr. 4: 10 Vol.-% Methylnaphthalin		+	+	Dieselskraftstoff		+	+
60 Vol.-% Toluol				Eisen(II)-sulfat	20 %	+	+
30 Vol.-% Xylol				Essigsäure	30 %	+	+
DIBt-Nr. 4a: 30 Vol.-% Benzol		+	+	Ethanol		+	+
10 Vol.-% Methylnaphthalin				Ethylacetat		+	+
30 Vol.-% Toluol				Ethylendiamin		+	-
30 Vol.-% Xylol				FAM-Prüfllüssigkeit A		+	+
DIBt-Nr. 4b: gemäß TRbF 401/2,		+	+	FAM-Prüfllüssigkeit B		+	+
Abs. 3.1.8				Flusssäure	5 %	+	+
DIBt-Nr. 5: 48 Vol.-% Isopropanol		+	+	Heizöl EL		+	+
48 Vol.-% Methanol				Hexafluorkieselsäure	10 %	+	+
4 Vol.-% Wasser				n-Heptan		+	+
DIBt-Nr. 5a: Methanol		+	+	n-Hexan		+	+
DIBt-Nr. 6: Trichlorethylen		+	-	Hydrauliköl Donax TM		+	+
DIBt-Nr. 6b: Monochlorbenzol		+	-	Isooctan		+	+
DIBt-Nr. 7: 50 Vol.-% Ethylacetat		+	+	Kaliumhydroxid	20 %	-	+
50 Vol.-% Methylisobutylketon				p-Kresol gwL		(+)	+
DIBt-Nr. 7a: 50 Vol.-% Acetophenon		+	-	Methylamin		+	-
50 Vol.-% Salicylsäuremethylester				Methylethylketon		+	+
DIBt-Nr. 8: Formaldehyd	35 %	+	+	Milchsäure	10 %	+	+
DIBt-Nr. 9: Essigsäure	10 %	+	+	Mineralöl SAE 5 W 50 Shell		+	+
DIBt-Nr. 9a: 50 Vol.-% Essigsäure		+	+	Monochloressigsäure	10 %	+	+
50 Vol.-% Propionsäure				Natriumcarbonat	20 %	+	+
DIBt-Nr. 10: Schwefelsäure	20 %	+	+	Natriumhypochlorid	5 %	+	+
DIBt-Nr. 11: Natronlauge	20 %	(+)	+	n-Nonan		+	+
DIBt-Nr. 12: Natriumchlorid	20 %	+	+	Ottokraftstoff 95 – 98 OZ		+	+
DIBt-Nr. 13: 30 Vol.-% n-Butylamin		+	+	Oxalsäure g.w.L.		+	+
35 Vol.-% Dimethylanilin				Phenol g.w.L.		+	+
35 Vol.-% Triethanolamin				Phosphorsäure	20 %	+	+
DIBt-Nr. 14.1: 2 Gew.-% Marlophen		+	+	Ricinusöl		+	+
3 Gew.-% Protectol				Salpetersäure	10 %	+	+
95 Gew.-% Wasser				Salzsäure	10 %	+	+
DIBt-Nr. 14.2: 2 Gew.-% Marlupal 013/80		+	+	Schwefelsäure	40 %	+	+
3 Gew.-% Texapon N 40				Tetrafluorborsäure	20 %	+	+
95 Gew.-% Wasser				Toluol		+	(+)
DIBt-Nr. 15a: Tetrahydrofuran		+	+	Trichlortrifluorethan		+	+
Aceton		+	+	Triethylamin		+	+
Ameisensäure	10 %	+	+	Xylol		+	+
Ammoniaklsg.	10 %	+	+	Zitronensäure g.w.L.		+	+
Anilin g.w.L.		+	+				
Anilin 10 % in Ethanol	10 %	+	+				

¹⁾ bei abweichenden Konzentrationen Rücksprache erforderlich

²⁾ ACO Polymerbeton P = Polymerbeton mit Polyesterharz als Bindemittel
Ausführung mit Vinylesterharz als Bindemittel bei besonders aggressiven
Medien auf Anfrage lieferbar!

³⁾ vorübergehende Einwirkung, Beseitigung innerhalb 72 Stunden

⁴⁾ Dauerbelastung 42 Tage in Anlehnung an Bau- und Prüfgrundsätze des DIBt

g.w.L. gesättigte wässrige Lösung

+ beständig

(+) bedingt beständig, Rücksprache erforderlich

- unbeständig, Rücksprache erforderlich

Unsere anwendungstechnische Beratung in Wort, Schrift und durch Versuche erfolgt nach bestem Wissen, gilt jedoch nur als unverbindlicher Hinweis, auch in Bezug auf etwaige Schutzrechte Dritter, und befreit Sie nicht von der eigenen Prüfung der von uns gelieferten Produkte auf ihre Eignung für die beabsichtigten Verfahren und Zwecke. Anwendung, Verwendung und Verarbeitung der Produkte erfolgen außerhalb unserer Kontrollmöglichkeiten und liegen daher ausschließlich in Ihrem

Verantwortungsbereich. Sollte dennoch eine Haftung infrage kommen, so ist diese für alle Schäden auf den Wert der von uns gelieferten und von Ihnen eingesetzten Ware begrenzt. Selbstverständlich gewährleisten wir die einwandfreie Qualität unserer Produkte nach Maßgabe unserer Allgemeinen Geschäftsbedingungen.

Hydraulische Vorteile des V-Querschnitts

Maßgeblichen Einfluss auf die hydraulische Leistungsfähigkeit einer Entwässerungsrinne hat die Kontur des Fließquerschnitts. In Kombination mit den glatten Innenoberflächen des ACO Polymerbetons bringt der V-Querschnitt erstaunliche Ergebnisse. Bei der Betrachtung der Regenereignisse der letzten Jahrzehnte lässt sich feststellen, dass ca. 85 % der Regenspenden im niedrigen Bereich liegen.

Um dieser Entwicklung Rechnung zu tragen, wurde der V-Querschnitt entwickelt. Der untere, engere Teil des Querschnitts sorgt schon bei wenig Wasser für deutlich höhere Fließgeschwindigkeiten und damit für einen optimierten Selbstreinigungseffekt. Gerade die Selbstreinigungskraft bei geringeren Regenspenden ist enorm wichtig, um dann bei einem

Starkregenereignis den vollen Abflussquerschnitt zur Verfügung zu haben. Dieses angepasste Entwässerungsprinzip hat sich bereits seit Jahrzehnten in der Kanalisationstechnik mit den sogenannten Eiprofilen bewährt. Diese Profile haben gerade bei geringer Wasserführung eine höhere Füllhöhe und somit eine höhere Fließgeschwindigkeit bei gleichem Fließquerschnitt.

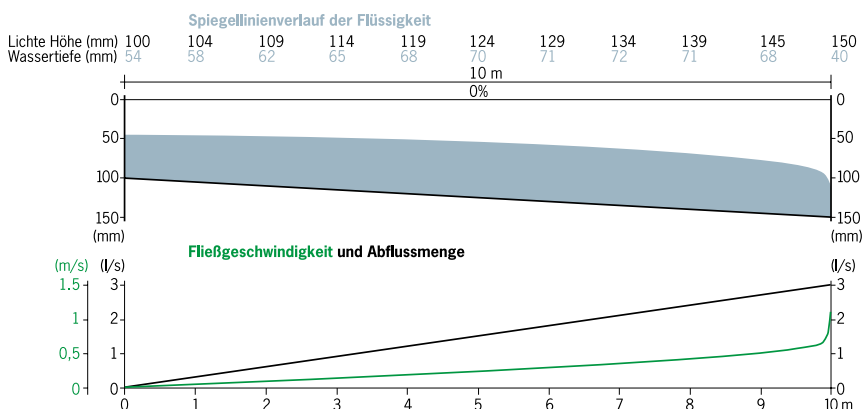

Der V-Querschnitt – verbesserte Hydraulik und Stabilität

Kunststoffentwässerungsrinnen von ACO haben vergleichbare hydraulische Eigenschaften wie das Pendant aus Polymerbeton, denn die bewährte Technik des V-Profiles wird auch für diese Rinnen verwendet.

Systemstruktur am Beispiel Multiline V 100

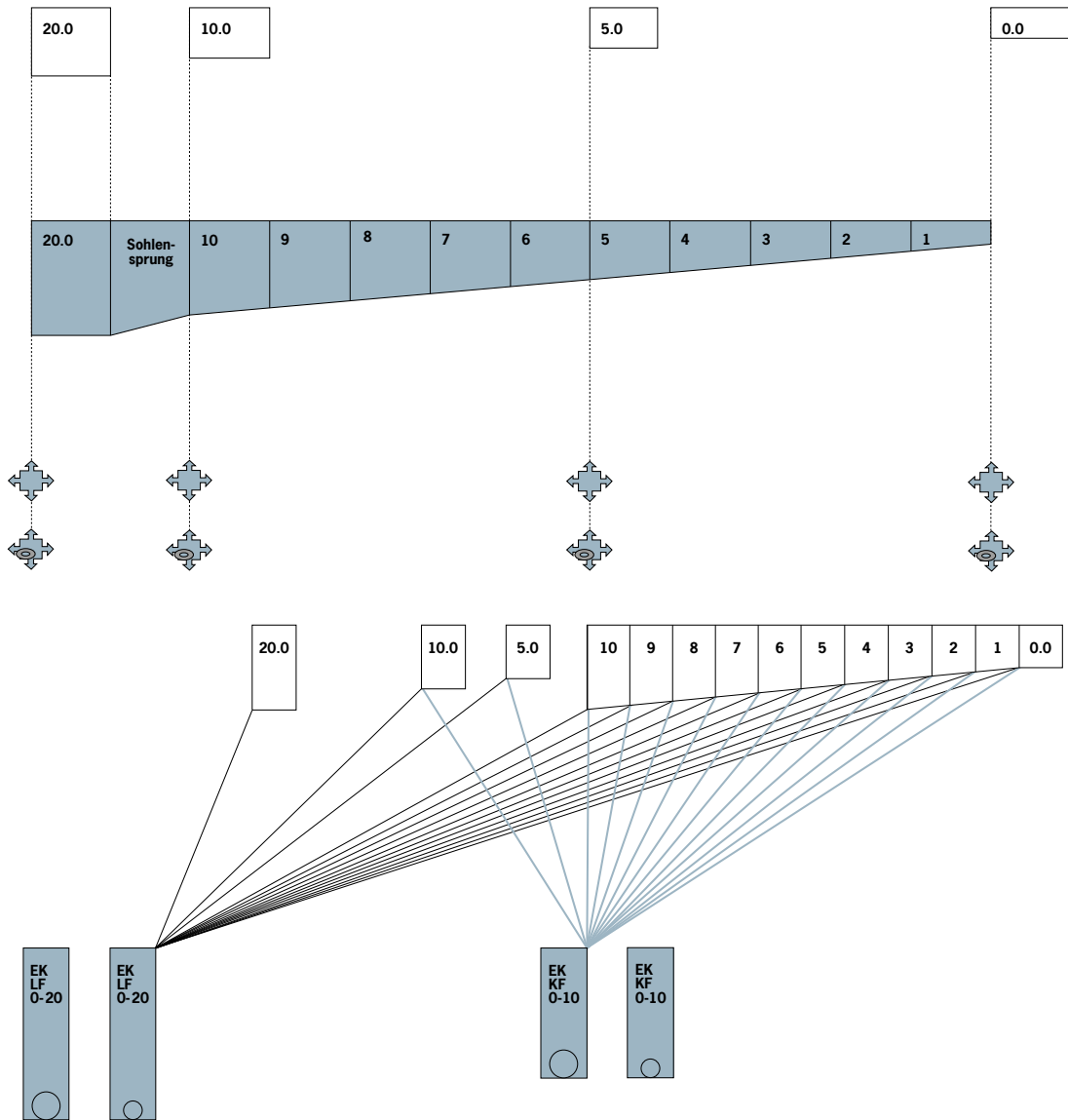

Legende

	1-m-Rinne Typ 0.0/5.0/10.0/20.0 Weitere Ausführungen mit Lippenlabyrinthdichtung (LLD) für senkrechten, flüssigkeitsdichten Rohranschluss: Typ LLD 0.0.2/5.0.2/10.0.2/20.0.2	
	1-m-Rinne mit 0,5% Gefälle Typ 1 – 10	
	0,5-m-Rinne mit Vorformung für Eck-, T-, Kreuzverbindung (Hinweis: Adapter für Eck-, T- und Kreuzverbindungen erforderlich) Typ 0.1/S.1/10.1/20.1	
	0,5-m-Rinne mit Vorformung für Eck-, T-, Kreuzverbindung mit integrierter Lippenlabyrinthdichtung (LLD) für senkrechten, flüssigkeitsdichten Rohranschluss (Hinweis: Adapter für Eck-, T- und Kreuzverbindungen erforderlich) Typ LLD 0.2/5.2/10.2/20.2	
		Einlaufkasten Kurzform 0,5 m Länge mit stufenlosem Anschluss der Höhen 0 – 10 und waagrechttem Ablauf DN/OD 110 oder 160 mit integrierter Lippenlabyrinthdichtung (nur für NW 100)
		Einlaufkasten Langform 0,5 m Länge mit stufenlosem Anschluss der Höhen 0 – 20 und waagrechttem Ablauf DN/OD 110 oder 160, mit integrierter Lippenlabyrinthdichtung

Systemstruktur am Beispiel PowerDrain

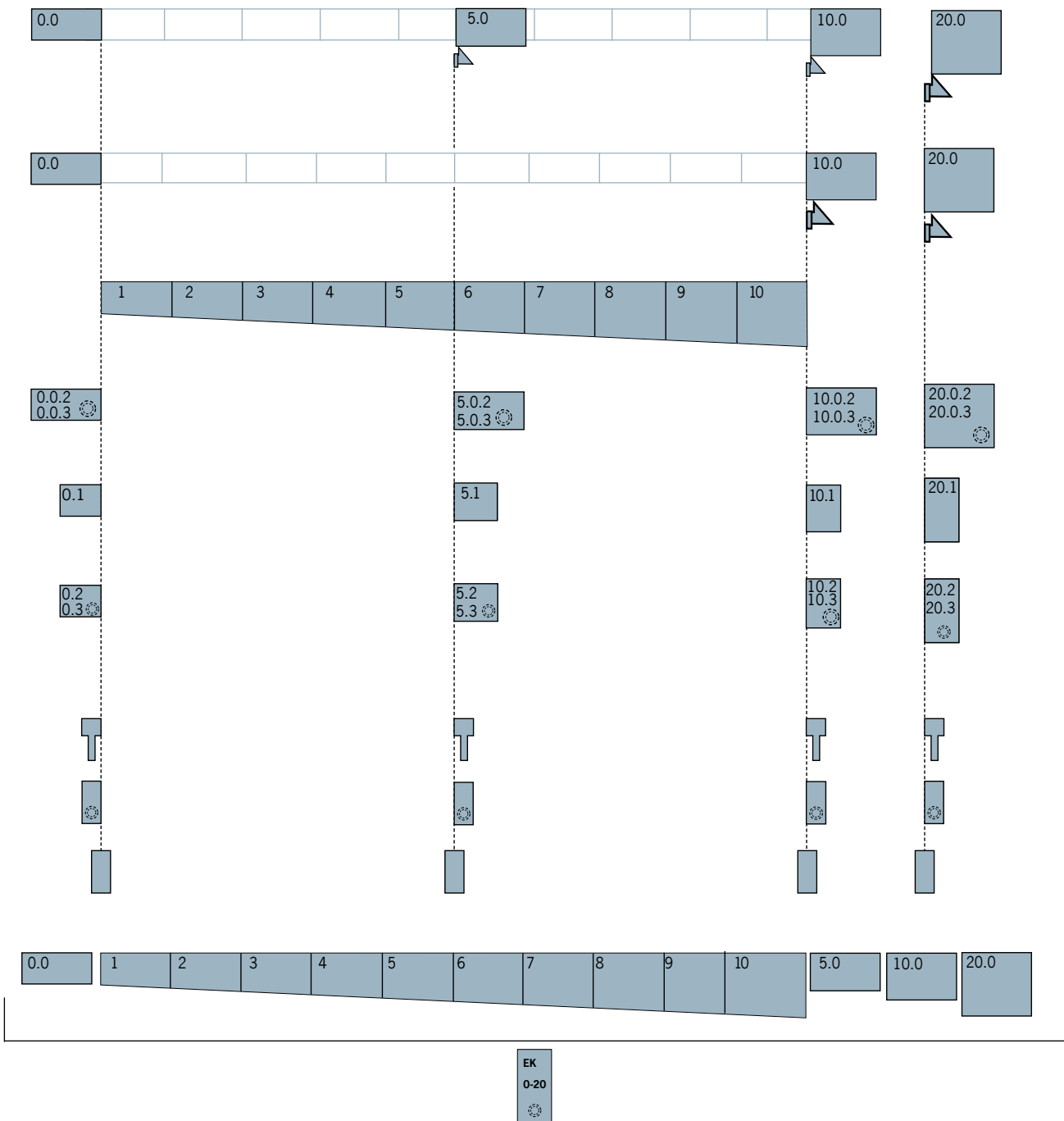

Legende

- Systemstruktur ist über alle Nennweiten gleich
- Gefälle 1 – 10 bei allen Nennweiten
- Geländegefälle
- Sohlgefälle 1 – 10
- Stufengefälle 0.0, 5.0, 10.0, 20.0
- Flachrinnen

0.0.2
0.0.3 1 m mit Lippenlabyrinthdichtung (LLD) oder eingegossenem PE-HD Rohrstützen

0.1 0,5 m mit Vorformung

0.2
0.3 0,5 m mit LLD oder eingegossenem PE-HD Rohrstützen

Übergangsstück klein/groß

Adapter für Fließrichtungswechsel

Stirnwand mit LLD oder eingegossenem PE-HD Rohrstützen

Kombistirnwand für Rinnenanfang/-ende

EK
0-20 Einlaufkasten mit ausschneiderbarer Ausschnideschablone mit LLD DN/OD 110 oder 160 für Rinnenanfang/-ende oder mit eingegossenem PE-HD Rohrstützen

Verbrauch Dichtstoff für die Sicherheitsfalze (=SF) am Rinnenstoß

Artikelbezeichnung	1 Kartusche Dichtstoff 450 ml reicht für ca.	1 Dose Primer reicht für ca.	
Rinntyp			
V 100	0.0	16	120 SF
	5.0	14	
	10.0	12	
	15.0	10	
	20.0	9	
	Flach 6 cm	38	
	Flach 8 cm	30	
	Flach 10 cm	24	
V 150	0.0	11	100 SF
	5.0	10	
	10.0	9	
	15.0	8	
	20.0	7	
	Flach 12 cm	17	
V 200	0.0	8	80 bis 100 SF
	5.0	8	
	10.0	7	
	15.0	6	
	20.0	6	
V 300	0.0	5	60 bis 80 SF
	5.0	5	
	10.0	5	
	15.0	4	
	20.0	4	
V 400	0.0	2	40 SF
V 500	0.0	2	30 SF
V 75/100 P	0.0	16	120 SF
	5.0	13	
	10.0	11	
	20.0	8	
V 125/150 P	0.0	10	100 SF
	5.0	9	
	10.0	8	
	20.0	7	
	Flach 10 cm	16	
V 175/200 P	0.0	8	80 bis 100 SF
	5.0	7	
	10.0	6	
	20.0	5	
	Flach 12 cm	13	
V 275/300 P	0.0	5	
	5.0	5	
	10.0	4	
	20.0	4	
RD 100 V	0.0	6	120 SF
	20.0	1	
RD 200 V – LAU	0.0	2	120 SF
	20.0	1	
RD 300		1	25 SF

Dienstleistungen

Werkseitiges Verkleben von Stirnwänden und Einlaufkästen

Leistung	VPE/Stk.	EUR/Stk.
Verkleben NW 100/150 (inkl. Polyesterklebmasse)	1	41,25
Verkleben NW 200/300 (inkl. Polyesterklebmasse)	1	49,00

ACO DRAIN® Zuschnitte und Bohrungen

nach technischer Prüfung, Preise gelten für Multiline, PowerDrain, KerbDrain sowie Monoblock Nennweite 100

Leistung	VPE/Stk.	EUR/Stk.
Schneiden eines Rinnenelements auf Baulänge, pro Schnitt, NW 100	1	70,50
Schneiden eines Rinnenelements auf Baulänge, pro Schnitt, NW 150	1	90,75
Schneiden eines Rinnenelements auf Baulänge, pro Schnitt, NW 200	1	123,25
Schneiden eines Rinnenelements auf Baulänge, pro Schnitt, NW 300	1	197,25
Schneiden eines Rinnenelements auf Gehrung (45°), pro Schnitt, NW 100	1	79,25
Schneiden eines Rinnenelements auf Gehrung (45°), pro Schnitt, NW 150	1	126,50
Schneiden eines Rinnenelements auf Gehrung (45°), pro Schnitt, NW 200	1	164,75
Schneiden eines Rinnenelements auf Gehrung (45°), pro Schnitt, NW 300	1	253,25
Bohren eines Rinnenelementes (nach Zeichnung)		
Bohrung DN/OD 70, DN/OD 110	1	43,50
Bohrung DN/OD 160	1	49,00
Bohrung DN/OD 200	1	61,50
andere Durchmesser auf Anfrage		

**Das Schneiden von Rosten auf Länge/Gehrung auf Anfrage.
Für Maschenroste empfehlen wir das bauseitige Zuschneiden.**

Werkstoff NEXITE®

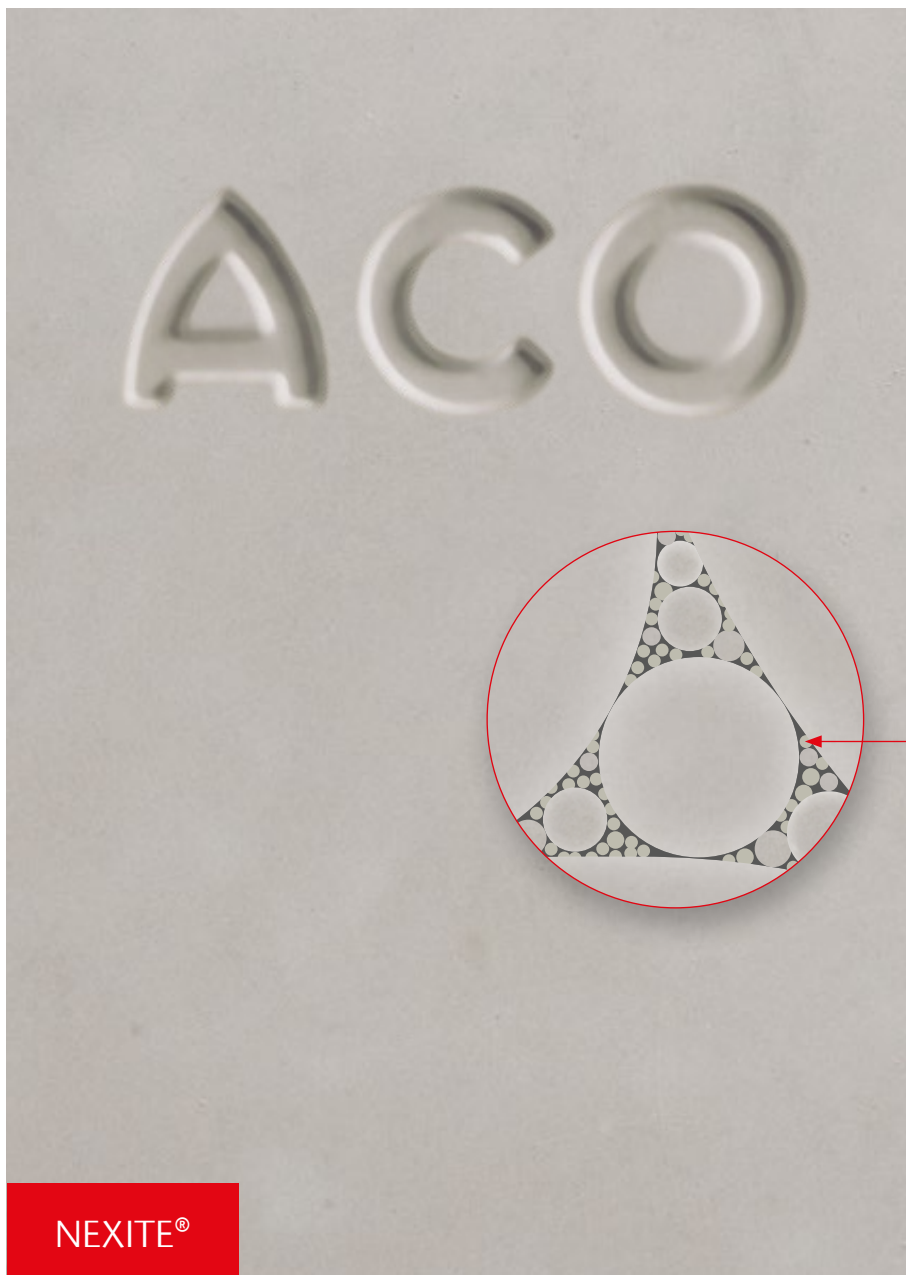

■ mineralische Feinstfüllstoffe mit optimaler Packungsdichte

NEXITE® Materialkenndaten

- frost-, tausalz- und medienbeständig weit über die Anforderungen der DIN EN 1433 hinaus
- Druckfestigkeit > 90 N/mm²
- nicht brennbar
- umweltzertifiziert gemäß KIWA BRL 5070

Der neu entwickelte ACO Werkstoff NEXITE®, kurz NX, verfügt aufgrund seiner mineralischen Feinstfüllstoffe über eine hohe Packungsdichte für besondere Festigkeit und Belastbarkeit.

Die Bindemittel werden entsprechend der europäischen Richtlinie REACH zum Schutz der menschlichen Gesundheit und Umwelt eingesetzt. Dadurch unterstützen NEXITE® Produkte nachhaltiges Bauen in den Bereichen GaLaBau, Verkehrswege und Ingenieurbauwerke sowie Schwerlast.

NEXITE® ist zu 100 % recycelbar und kann in den natürlichen Stoffkreislauf zurückgeführt werden.



Online-Informationen
www.aco.de/nexite

Qualität beginnt

beim Werkstoff

„Als Marktführer ist ACO der Innovation verpflichtet. NEXITE® ist aufgrund seiner hohen Packungsdichte extrem standhaft gegenüber Druckbelastungen durch den Verkehr und Angriffen durch Umwelteinflüsse, wie verschmutztes Oberflächenwasser. Durch die KIWA, einen weltweit anerkannten Spezialisten für die Zertifizierung von Baustoffen und Bauprodukten, wurde NEXITE® umweltzertifiziert.“

Mit NEXITE® haben wir die ACO Multimaterialkompetenz zukunftsgerichtet ausgebaut und die ACO DRAIN® Familie um eine Materialvariante erweitert. NEXITE®. Beton. Rinnen weitergedacht“

Sebastian Danckert-Ebens
Geschäftsführer ACO GmbH



NEXITE

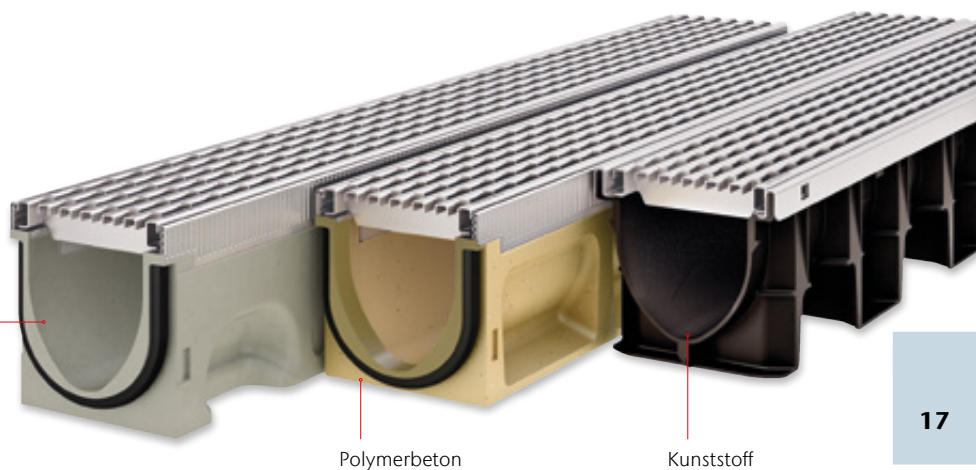

Werkstoff Kunststoff

Bauelemente aus Kunststoff bieten die größtmögliche Gestaltungsfreiheit in Form und Funktion. Dieses Potenzial nutzen wir, um aufwendige Werkstoffkombinationen und Fügevorgänge zu vermeiden und an ihrer Stelle intelligente Lösungen „aus einem Guss“ zu entwickeln. Die bei ACO verwendeten Kunststoffe zeichnen sich ebenso durch ihre hohe Bruchfestigkeit aus wie durch ihre hervorragende Beständigkeit gegen Umwelteinflüsse. Einfache Bearbeitungsmöglichkeiten und das niedrige Gewicht begründen die überragende Benutzerfreundlichkeit unserer Kunststofflösungen.



Kunststoff

Innovativ und flexibel

Werkstoff-Know-how und Fertigungstechnologie

Recyclingfähigkeit

ACO Kunststoffrinnen sind zu 100% recyclingfähig und werden zum größten Teil aus Recyclingmaterial hergestellt. Dies schont die Umwelt und hält die Kosten für den Endverbraucher so gering wie möglich.

Oberflächengüte

Die selbst im Vergleich zu Polymerbeton besonders glatte Oberfläche verleiht dem Wasser eine hohe Strömungsgeschwindigkeit und verhindert das Anhaften von Schmutzpartikeln. Dadurch werden Geruchsemissionen vermieden.

Undurchlässigkeit

Die porenfreie Oberfläche verhindert das Eindringen von Wasser und vielen anderen Flüssigkeiten.

Gewicht

ACO Kunststoffrinnen und -roste besitzen ein extrem geringes Bauteilgewicht, wodurch sich folgende Vorteile ergeben: leichte Montage und Handhabung, geringe Transportkosten, einfache Lagerhaltung.

Korrosionsbeständig

Langlebigkeit durch Korrosionsbeständigkeit.

Bruchsicher

Die eingesetzten Kunststoffe besitzen eine sehr hohe Schlagzähigkeit, gepaart mit einer exzellenten Festigkeit. Aufgrund dieser Eigenschaften sind die ACO Kunststoffrinnen außerordentlich bruchsicher.

Chemikalienbeständig

Die verwendeten Kunststoffe weisen eine gute Chemikalienbeständigkeit auf und können daher in vielen Bereichen eingesetzt werden.



ACO Kunststoffproduktion in Büdelsdorf/Rendsburg



XtraPoint



Combipoint PP

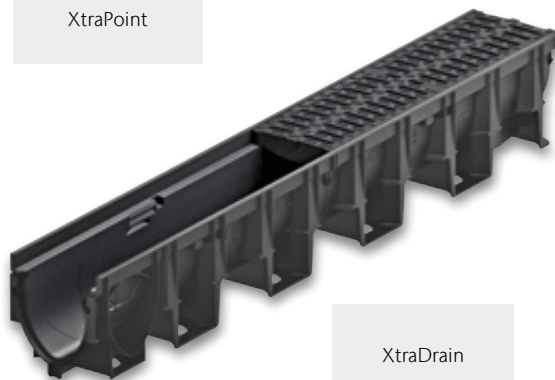

XtraDrain

Werkstoff Gusseisen

Qualität und Zuverlässigkeit:

Gussprodukte des ACO Programmes werden in der unternehmenseigenen Gießerei ACO Guss GmbH hergestellt. Sie unterliegen strengen Qualitätskontrollen. Die Produktion wird vom Materialprüfamt Kaiserslautern nach einschlägigen Normen fremdüberwacht.



Gusseisen

Qualität für alle Ansprüche

ACO Gießereitechnik auf höchstem Niveau

ACO Guss – für alle Ansprüche die richtige Qualität

Wenn handwerkliches Können bei ACO gefragt ist, greifen wir selbstbewusst auf viele Generationen fundierter Gießereierfahrung zurück – und kombinieren sie mit modernster Technologie. Mit modernen Mittelfrequenz-Schmelzbetrieben an unseren Standorten produzieren wir Grauguss mit Lamellengraphit sowie Sphäroguss mit Kugelgraphit. Bereits vor der eigentlichen Fertigung des Gussteils werden am Computer Gieß- und Erstarrungssimulationen vorgenommen, um das technische Design und den Fertigungsprozess zu optimieren. ACO Know-how, gepaart mit der langjährigen Erfahrung eines Marktführers, zeichnet unsere Produkte für den Tiefbau sowie die Haus- und Entwässerungstechnik aus. Die Produkte sind von hervorragender Qualität, die Gebrauchseigenschaften werden ständig verbessert.

Was ist der bessere Werkstoff?

Beim Kanalguss hat sich sowohl Gusseisen mit Lamellengraphit (Grauguss GG) EN-GJL nach DIN EN 1561 als auch Gusseisen mit Kugelgraphit (Kugelgraphitguss GGG) EN-GJS nach DIN EN 1563 bewährt.

Beide Werkstoffe zeichnen sich durch hohe Korrosionsbeständigkeit und nahezu unbegrenzte Formgebungsmöglichkeiten aus. Grauguss hat aufgrund seiner Gefügestruktur hervorragende dämpfende Eigenschaften. Kugelgraphitguss weist im Vergleich zu Grauguss wesentlich höhere Festigkeits- und Dehnungswerte auf. Er eignet sich deshalb besonders für Anwendungsbereiche, in denen hoch belastete Teile mit geringem Eigengewicht gefordert werden. Beide Werkstoffe haben also werkstoffspezifische Vorteile. Die Frage lautet deshalb nicht: „Was ist der bessere Werkstoff?“, sondern: „Was ist für den jeweiligen Anwendungsfall der optimale Werkstoff?“ ACO kann in eigenen Gießereien mit Schmelzanlagen auf neuestem technischen Stand beide Werkstoffe herstellen und verarbeiten.



Moderne Mittelfrequenz-Induktions-Schmelzöfen, ACO Kaiserslautern

Gusseisen mit Lamellengraphit (Grauguss GG) EN-GJL nach DIN EN 1561

- Hohe Korrosionsbeständigkeit gegen Abwasser, Taumittel und sonstige Umwelteinflüsse
- Hohe Druckfestigkeit 600 bis 1.080 N/mm²
- Optimale Dämpfungseigenschaften
- Zugfestigkeit 100 bis 350 N/mm²
- Geringe Bruchdehnung, geringe elastische Verformung
- Aufgrund dieser Eigenschaften ist Grauguss der ideale Werkstoff für Rahmen von Schachtabdeckungen und Aufsätzen.

Gusseisen mit Kugelgraphit (Kugelgraphitguss GGG) EN-GJS nach DIN EN 1563

- Hohe Korrosionsbeständigkeit gegen Abwasser, Taumittel und sonstige Umwelteinflüsse
- Hohe Druckfestigkeit 700 bis 1.150 N/mm²
- Mäßige Dämpfungseigenschaften
- Hohe Zugfestigkeit 350 bis 900 N/mm²
- Große Bruchdehnung, große elastische Verformung
- Aufgrund dieser Eigenschaften ist Kugelgraphitguss der optimale Werkstoff für hochbelastbare Deckel und Roste von Schachtabdeckungen und Aufsätzen mit geringem Gewicht.

„Naturbelassener“ Guss

Umweltschutz ist ein Thema dem sich niemand verschließen kann, auch Hersteller von Schachtabdeckungen und Aufsätzen für die Entwässerung von Verkehrsflächen nicht. Produkte für die Entwässerung von Verkehrsflächen werden in der Regel aus Gusseisen hergestellt.

Gusseisen hat sich als Werkstoff im Bereich der Verkehrsflächenentwässerung seit Jahrzehnten bewährt. Dies ist nicht zuletzt auf seinen hohen Korrosionswiderstand zurückzuführen. Stahl eignet sich aufgrund seiner Verform- und Schweißbarkeit eher für Sonderabdeckungen in kleinen Stückzahlen.

Im Vergleich zu Gusseisen haben üblicherweise verwendete Baustähle jedoch einen deutlich niedrigeren Korrosionswiderstand. Um kurzfristige Schäden und Schwächung der Konstruktion durch Korrosion zu vermeiden ist beim Einsatz von Stahl im Entwässerungsbereich ein wirksamer Korrosionsschutz durch Beschichtung entscheidend. Ungünstig dabei ist: Bei Verwendung von beschichteten Schachtabdeckungen und Aufsätzen sind Schäden an der Beschichtung praktisch unvermeidbar. Die Schutzwirkung einer Beschichtung kann nur so gut wie die schwächste Stelle dieser sein, d. h. zur Erhaltung eines effektiven Korrosionsschutzes ist eine kontinuierliche Überwachung der Schutzschicht und Beseitigung von Beschädigungen durch Nachbesserungen erforderlich. Dies erhöht den Wartungsaufwand erheblich. Im Gegensatz dazu bildet sich nach anfänglichem „Anrosten“ bei Gusseisen bei der oberflächlichen Oxidation eine Schutzschicht die haupt-

sächlich auf Graphit und Perlit beruht. Diese Schutzschicht verhindert das weitere Eindringen von Rost. Auch gegen äußere Einflüsse, wie z. B. Salzlösungen, die im Winter durch den Einsatz von Streusalz entstehen, ist Gusseisen praktisch unempfindlich. Eine Beschichtung aus Gründen des Korrosionsschutzes ist somit nicht erforderlich!

Die Beschichtung von Schachtabdeckungen und Aufsätzen aus Gusseisen für die Entwässerung von Verkehrsflächen hat somit nur eine optische Funktion.

Wird aus optischen Gründen eine Beschichtung aufgebracht, ist zu beachten, dass diese insbesondere im Bereich der Verkehrsfläche nicht dauerhaft ist und in regelmäßigen Abständen erneuert werden sollte, um die Optik zu erhalten. Ein Verzicht schont somit nicht nur die Umwelt sondern reduziert zudem die Unterhaltskosten.

Der Verzicht auf eine Oberflächenbeschichtung von Gusseisernen Schachtabdeckungen und Aufsätzen für die Entwässerung von Verkehrsflächen ist normkonform, siehe dazu auch z. B. DIN EN124, DIN 1229, DIN 19584 usw. Beschichtungen aus optischen Gründen sind bei Entwässerungsgegenständen aus Gusseisen eher die Ausnahme. Für den Fall der Verwendung von Beschichtungen aus optischen Gründen sind bei gütegeschützten Produkten nach der Güterrichtlinie RAL GZ 692 dabei keine Farben und Lacke mit wassergefährdenden Stoffen zulässig. Ein zertifiziertes Umweltmanagementsystem nach DIN EN ISO 14001 ist unabdingbar!

Werkstoff Stahl/Edelstahl

Sowohl die Verarbeitung von Stahl als auch von Edelstahl ist eine Kernkompetenz von ACO in den verschiedenen Produktionsstätten der ACO Gruppe weltweit. Hohe Investitionssummen stellen sicher, dass unsere Produktionsstätten stets auf dem neuesten Stand der Technik sind. Die hohe Qualifikation der Facharbeiter sorgt für eine hochwertige Produktqualität. Eigene Anlagen zum Oberflächenschutz sowie zur Oberflächenveredelung kommen unter anderem bei der Produktion der ACO Drainlock Roste zum Einsatz.

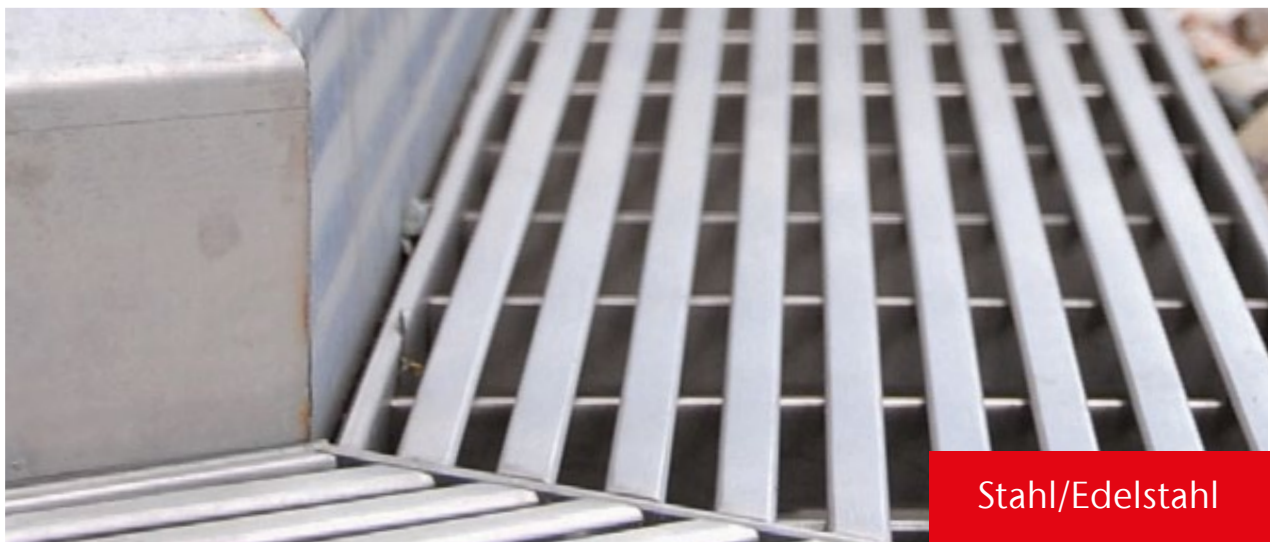

Stahl/Edelstahl

Anspruchsvolle Bauteile

Verzinkter Stahl

Der Korrosionsschutz von verzinkten Stahlbauteilen ist neben der Dicke der Zinkschicht auch von vielen äußeren Einwirkungen abhängig: direkter Kontakt mit kalkhaltigen oder zementgebundenen Stoffen (z. B. Beton, Estrich oder Vergussmörtel) zerstört und löst die Zinkschicht allmählich auf. Kondenswasser (Schwitzwasser) greift Zink und verzinkte Oberflächen ebenfalls an und kann zur Korrosion der Zinkschicht selbst führen, auch bekannt als Weißrost.

Edelstahl

Selbst bei sogenannten nichtrostenden Stählen (Edelstahl) kann es zu verschiedenen Arten von Korrosion kommen. In Verbindung mit unedleren Metallen ist die Möglichkeit von Kontaktkorrosion gegeben. Besonders in überdachten Bereichen kann durch Fremdatome aus der Umgebungsluft Korrosion entstehen, wenn diese nicht selbstständig durch Regenwasser regelmäßig abgespült werden. Die Auswahl der passenden Materialgüte ist unbedingt in Abhängigkeit der Umwelteinflüsse zu wählen. Die gängigste nichtrostende Stahlsorte ist WNr. 1.4301 (X5CrNi18-10), auch V2A genannt. Dieser Edelstahl ist jedoch unbeständig gegenüber Chloridionen. Bei häufigem Kontakt mit Streusalz oder Einsatz in Schwimmbädern oder in Meeresumgebung eignet sich WNr. 1.4401 (X5CrNi-Mo17-12-2), auch V4A genannt, besser.

Der Werkstoff Edelstahl ist passiviert mit einer gestrahlten, gebürsteten, matten Oberfläche. Die Optik kann von Darstellungen abweichen.

Werkstoff Beton

Im Bereich des Behälterbaus für die Abscheide- und Entwässerungstechnik spielt der Werkstoff Beton eine entscheidende Rolle. ACO Behälter für die Entwässerungstechnik werden aus einem hoch wasserundurchlässigen Beton gefertigt, besitzen eine sehr hohe Widerstandsfähigkeit und Standsicherheit.



Beton

Langlebig und sicher

Lösungen für die Entwässerung und Behandlung von Wasser

Die Behälter können als Abscheider, Pumpstation, Havariesystem oder Sonderschacht eingesetzt und auch zusätzlich mit einer Kunststoffbeschichtung oder -auskleidung versehen werden. ACO Behälter aus Beton sind somit eine langlebige Lösung für die Entwässerung und Behandlung von Wasser.

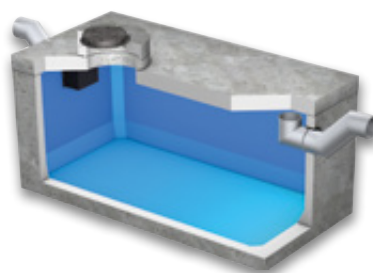

Havariesystem

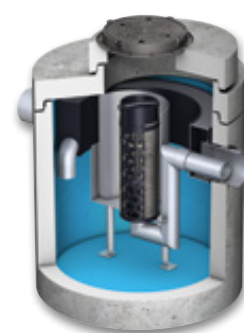

Abscheider

Klassen

Entsprechend der Verwendung werden Rinnen bzw. Aufsätze und Abdeckungen in verschiedene Klassen eingeteilt.

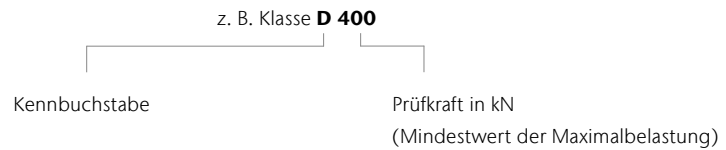







Linienentwässerung

Definition der Klassen nach DIN EN 1433

	Klasse A 15 ¹⁾	Verkehrsflächen, die ausschließlich von Fußgängern und Radfahrern benutzt werden, und vergleichbare Flächen, z. B. Grünflächen
	Klasse B 125 ¹⁾	Gehwege, Fußgängerbereiche und vergleichbare Flächen, PKW-Parkflächen und Parkdecks
	Klasse C 250 ¹⁾	Im Bordrinnenbereich von Straßen, Gehwegen und Seitenstreifen von Straßen
	Klasse D 400 ¹⁾	Fahrbahnen von Straßen, auch Fußgängerstraßen, Parkflächen und vergleichbare befestigte Verkehrsflächen (z. B. BAB-Parkplätze)
	Klasse E 600 ¹⁾	Nicht öffentliche Verkehrsflächen, die mit besonders hohen Radlasten befahren werden, z. B. Verkehrswege in Industriebetrieben
	Klasse F 900 ¹⁾	Besondere Flächen, z. B. Flugbetriebsflächen von Verkehrsflughäfen

Abdeckungen und Aufsätze

Zuordnung der Klassen zu den Einbaustellen gemäß DIN EN 124-1

	Gruppe 1 (mindestens Klasse A 15) ²⁾	Verkehrsflächen, die ausschließlich von Fußgängern und Radfahrern benutzt werden können
	Gruppe 2 (mindestens Klasse B 125) ²⁾	Gehwege, Fußgängerzonen ¹⁾ und vergleichbare Flächen, Pkw-Parkflächen und Pkw-Parkdecks
	Gruppe 3 (mindestens Klasse C 250) ²⁾	Für Aufsätze im Bordrinnenbereich, der, gemessen ab Bordsteinkante, maximal 0,5 m in die Fahrbahn und 0,2 m in den Gehweg hineinreicht
	Gruppe 4 (mindestens Klasse D 400) ²⁾	Fahrbahnen von Straßen (auch Fußgängerstraßen), Seitenstreifen von Straßen und Parkflächen, die für alle Arten von Straßenfahrzeugen zugelassen sind
	Gruppe 5 (mindestens Klasse E 600) ²⁾	Flächen, die mit hohen Radlasten befahren werden, z. B. Dockanlagen, Flugbetriebsflächen
	Gruppe 6 (mindestens Klasse F 900) ²⁾	Flächen, die mit besonders hohen Radlasten befahren werden, z. B. Flugbetriebsflächen

¹⁾Prüfkraft (kN) nach DIN EN 1433

²⁾Bereich, der dem Fußgängerverkehr vorbehalten ist und zum Zweck der Versorgung oder Reinigung oder in Notfällen gelegentlich befahren wird.

DIN EN 124 Ausgabe September 2015

Gegenüber der DIN EN 124 Ausgabe August 1994 besteht die DIN EN 124 Ausgabe September 2015 aus sechs Teilen.

Teil 1 enthält die allgemeinen Baugrundsätze und Leistungsanforderungen und die Teile 2 – 6 enthalten die Leistungsanforderungen an Abdeckungen und Aufsätze aus spezifischen Werkstoffen.

- DIN EN 124 – 1 Aufsätze und Abdeckungen für Verkehrsflächen
 - Definitionen, Klassifizierung, allgemeine Baugrundsätze, Leistungsanforderungen und Prüfverfahren
- DIN EN 124 – 2 Aufsätze und Abdeckungen für Verkehrsflächen
 - Aufsätze und Abdeckungen aus Gusseisen
- DIN EN 124 – 3 Aufsätze und Abdeckungen für Verkehrsflächen
 - Aufsätze und Abdeckungen aus Stahl oder Aluminiumlegierungen
- DIN EN 124 – 4 Aufsätze und Abdeckungen für Verkehrsflächen
 - Aufsätze und Abdeckungen aus Stahlbeton
- DIN EN 124 – 5 Aufsätze und Abdeckungen für Verkehrsflächen
 - Aufsätze und Abdeckungen aus Verbundwerkstoffen
- DIN EN 124 – 6 Aufsätze und Abdeckungen für Verkehrsflächen
 - Aufsätze und Abdeckungen aus Polypropylen (PP), Polyethylen (PE) oder weichmacherfreiem Polyvinylchlorid (PVC-U)

Die EU-Kommission verweigert aus formalen Gründen die Zustimmung und hat die Normen bisher noch nicht im Amtsblatt der EU veröffentlicht. Anhang ZA in dem z. B. die Inhalte für die CE-Kennzeichnung, die damit verbundene Produktleistungserklärung und die Typprüfung geregelt sind tritt damit nicht in Kraft. Die CE-Kennzeichnung entfällt somit.

Glossar

Abkürzung	Erklärung
A	Ampère (Einheit der elektrischen Stromstärke)
abZ	Allgemeine bauaufsichtliche Zulassung
BH	Bauhöhe
CEE-Stecker	Certification of Electrical Equipment (Zertifikat der internationalen Kommission für die Konformität elektrischer Betriebsmittel)
CP	Combipoint
CR	Chloropren-Kautschuk
DIN	Deutsches Institut für Normung
DN/OD	Diameter Nominal/Outer Diameter (Außendurchmesser)
EN	Europäische Normen
ET	Einzelteil
Ex	Explosion
FRW	Fließrichtungswechsel
Hz	Hertz (Masseinheit für technische Schwingungen)
KF	Kurzform
kN	Kilonewton (Masseinheit der Kraft)
KTL	Kathodische Tauchlackierung
kW	Kilowatt (Masseinheit der Leistung)
L	Lagerprogramm
LAU-Anlagen	Anlagen zum Lagern, Abfüllen und Umschlagen wassergefährdender Stoffe
LCD	Liquid Crystal Display (Flüssigkristallanzeige)
LED	Light Emitting Diode (Leuchtdiode)
LF	Langform
LFA	Leichtflüssigkeitsabscheider
LGA	Landesgewerbeanstalt Bayern
LLD	Lippenlabyrinthdichtung
LW	Lichte Weite
MPA	Material-Prüfungsanstalt
MW	Maschenweite
NBR-Kautschuk	NBR – Acrylnitril-Butadien-Kautschuk ist in erster Linie beständig gegen die Einwirkung von Mineralölen, insbesondere Hydraulikölen, Schmierfetten, Benzin
NS	Nominal Size (Nenngröße bei Abscheidern)
NW	Nennweite
O	Objektprogramm
Pal.	Palette
PE	Polyethylen
PE-HD	Polyethylen – high density (hohe Dichtigkeit)
PF	Pultform
PH	Potentia hydrogenii (Masszahl für alkalische Substanzen)
PN	Performance Number (Schmieröl-Qualität)
PP	Polypropylen
PVC	Polyvinylchlorid
PVC-U	Polyvinylchlorid Unplastified (häufig angewendeter Kunststoff ohne Weichmacher)
RAL	Gütezeichen des deutschen Instituts für Gütesicherung und Kennzeichnung

Abkürzung	Erklärung
RF	Rinnenform
RG	Rabattgruppe
RGB	Rot-Grün-Blau
Schutzart IP	Ingress Protection (Schutz-Klassifikation)
SDR	Standard Dimension Ratio (Klassifizierung von Kunststoffrohren, die das Verhältnis zwischen Außendurchmesser und Wanddicke eines Rohres wiedergibt)
SF	Linienentwässerungssysteme mit ACO Sicherheitsfalz-Prinzip (SF) zur Herstellung flüssigkeitsdichter Rinnenstränge, dauerelastisches Abdichten des ACO Sicherheitsfalzes mit Dichtstoff/Primer
SLW	Schwerlastwagen (SLW 60 = Schwerlastwagen 60 Tonnen)
SSA	Separationsstraßenablauf
VPE	Verpackungsmengeneinheit

Begriff	Erklärung
TVO	Tankstellenverordnung
V	Volt
BEGU	ACO Bauteile mit Rahmen und Deckel aus Beton und Gusseisen
Drainlock	Schraublose Arretierung für die Klassen A 15 bis E 600
DUOPREN	Zweifache dauerhaft dämpfende Einlage, die in Deckel, Roste und Rahmen verliersicher eingebracht sind.
Gefällearten	 <p>Wasserspiegelgefälle/ Geländegefälle Sohlengefälle als Eigengefälle im Rinnenboden 0,5 % Sohlengefälle als Stufengefälle Höhendifferenz 2,5/5 cm</p>
„Naturbelassener“ Guss	Die Oberflächenbeschichtung von Gusseisen hat bei Schachtabdeckungen für den normalen Kanalisationsbereich und Aufsätzen für die Entwässerung von Verkehrsflächen nur kosmetische Funktion. Selbst gegen Salzlösungen infolge von Streusalz im Winter ist Gusseisen praktisch unempfindlich. Das liegt daran, dass Gusseisen bei Oberflächen-Oxidation eine wirksame Schutzschicht bildet, die eine weitere Materialzerstörung verhindert. Wir verzichten deshalb, insbesondere aus Gründen des Umweltschutzes, auf eine Beschichtung bei Abläufen und Schachtabdeckungen aus Gusseisen. Selbstverständlich entspricht der Verzicht auf eine Oberflächenbeschichtung der Gussteile den einschlägigen Normen. Eine schwarze Beschichtung kann nur in Sonderfällen gegen Mehrpreis angeboten werden.
Gusseisen EN-GJL	Gusseisen mit Lamellengraphit (Grauguss)
Gusseisen EN-GJS	Gusseisen mit Kugelgraphit (Sphäroguss)
PEWEPREN	Dauerhaft dämpfende Einlagen, die in Deckel, Roste oder Rahmen verliersicher eingebracht sind.
Powerlock	Schraublose Arretierung für den Schwerlastbereich D 400, E 600, F 900
Rückstausicher	Rückstausichere Schachtabdeckungen sind dicht gegen drückendes Wasser von unten und von oben. Die Dichtigkeit wird erreicht durch eine Dichtung zwischen Rahmen, Deckel und Verschluss. Die Verbindung Schacht/Abdeckung muss besonders sorgfältig ausgeführt werden. Die Abdeckung ist dem auftretenden Druck entsprechend auf dem Bauwerk zu verankern.
Tagwasserdicht	Tagwasserdichte Schachtabdeckungen verhindern, dass drucklos anfallendes Oberflächenwasser in das Schachtwerk gelangt.
WAS	Richtzeichnungen und Richtlinien für Brücken und sonstige Ingenieurbauwerke

Logistikkosten

Transporthilfsmittel

Der Versand der Waren erfolgt auf Europaletten, Gitterboxen, Einwegpaletten oder Verschlügen. Europaletten und Gitterboxen können bei Lagerlieferungen vom Spediteur getauscht werden. Aufsteckrahmen werden generell berechnet.

Art.-Nr.	Bezeichnung	Verkaufspreis	Gutschriftswert*
2022189	Europalette	23,00 €	19,00 €
2022198	Holzaufsteckrahmen für Europaletten	16,00 €	14,00 €
2022210	DB-Gitterbox	180,00 €	170,00 €
2023389	Einwegpalette	0,00 €	0,00 €

*siehe Hinweise unter „Rücknahme von Waren“

Dienstleistungen

Geltend für die Standorte Rendsburg, Reith, Lahde, Dermbach

Sendungen ab den Standorten Rendsburg, Reith, Lahde, Dermbach gilt grundsätzlich geliefert benannter Bestimmungsort (DAP). In Abhängigkeit der Versandart werden Frachtkosten, sowie Verpackungs- und Frachtzuschläge kalkuliert.

Art.-Nr.	Bezeichnung	Hinweis	Verkaufspreis
2000099	Minder Mengen- und Frachtpauschale (Spedition)	bei Nettowert kleiner 2.000 €	100,00 €
2014103	Baustellenanlieferungspauschale	bei Baustellenanlieferungen	65,00 €

Standorte Aarbergen, Bürstadt und Neu-Ulm

Sendungen ab den Standorten Aarbergen, Bürstadt, Neu-Ulm gilt grundsätzlich geliefert benannter Bestimmungsort (DAP). In Abhängigkeit der Versandart werden Frachtkosten, sowie Verpackungs- und Frachtzuschläge kalkuliert.

Geltend für alle Standorte

Art.-Nr.	Bezeichnung	Hinweis	Verkaufspreis
2000100	Minder Mengen- und Frachtpauschale (Paket)	pro Paket bis 30 kg / keine zerbrechliche Ware	25,00 €
2020669	Expressanlieferung bis 10:00 Uhr		40,00 €
2020670	Expressanlieferung bis 12:00 Uhr		35,00 €
3014787	Wartezeiten > 1h	pro Stunde	100,00 €
3014787	2. Zustellung / Umverfügung / 2. Abholung	pro Zustellung	75,00 €
2037094	Handlingskosten Retoure	25 % vom Rechnungswert, mind. 50 €	ab 50,00 €
3014786	Rückfrachtkosten	pro Retoure	auf Anfrage

Produkt- und Standortzuordnungen

Jeder Artikel ist einer Rabattgruppe zugeordnet, welche ab den folgenden Standorten verladen werden.

Standort	Rabattgruppe
Rendsburg, Reith, Lahde, Dermbach	A1, A2, A3, AS, B1, D1, E1, E2, E3, E5, F1, FD, G1, GC, H1, H2, HA, J2, K1, KD, L1, MB, ML, MP, MR, N1, O1, P1, P2, PB, PD, Q2, S1, SP, SX, Q3, QM, XD
Aarbergen	E4, E6, GC, SK, WB, WF
Bürstadt	DS, FA, HS, LF, PS, RA, BK, E7, ZZ
Neu-Ulm	BR

Es gelten unsere Allgemeinen Geschäftsbedingungen.
Die in dieser Preisliste angegebenen Preise verstehen sich ohne Mehrwertsteuer und entsprechen den heutigen Kosten. Sofern sich die Transport- und/oder Verpackungskosten ändern, behalten wir uns vor, die am Liefertag gültigen Preise zu berechnen. Wir schreiben lediglich die Anzahl der von uns gelieferten Transporthilfsmittel gut.

Konditionen

- Auf Preise unserer Preisliste erhält der lagerhaltende Fachgroßhandel die Rabatte gemäß der ihm vorliegenden derzeit gültigen Rabatt- und Konditionsliste.

Rechnungsuntergrenze

- Der **Nettomindestbestellwert** beträgt **75,00 Euro** zuzüglich gesetzlicher Mehrwertsteuer, sofern keine anderslautenden Vereinbarungen getroffen sind. Bei Unterschreitung berechnet ACO einen **Mindermengenzuschlag** in Höhe von **15,00 Euro**.

Rücknahme von Waren

- Ein Recht zur Rückgabe gelieferter Ware oder Stornierung verbindlicher Bestellung besteht nur aufgrund ausdrücklicher schriftlicher Vereinbarung mit der ACO GmbH. Sofern in einer solchen ausdrücklichen Vereinbarung nicht anders geregelt, besteht ein etwaiges Rückgaberecht und erfolgt eine Gutschrift bereits gezahlter Kaufpreiszahlungen nur für einwandfreie, unbeschädigte und wiederverkaufsfähiger Ware.
- Der **Nettomindestwarenwert** beläuft sich auf **75,00 Euro** exklusive Versand und/oder Ladehilfsmittel.
- Als Handlingskosten behalten wir **25 % vom Rechnungswert**, mindestens aber 50,00 Euro ein.
- Entstandene Frachten werden von einer möglichen Gutschrift abgezogen.
- Im Falle erforderlicher Aufarbeitungen werden die zusätzlichen Aufarbeitungskosten ebenfalls zum Abzug gebracht.
- Teile und Sonderanfertigungen, die speziell für den Käufer angefertigt und/oder beschafft wurden, sind von der Rücknahme durch den Lieferer ausgeschlossen.
- Im Falle der **Stornierung** einer Bestellung beträgt der Einbehalt bzw. die Berechnung **20 % vom Nettobestellwert**, mindestens aber 50,00 Euro. Für Bestellungen unter 100,00 Euro bleibt es bei den angegebenen Prozentsätzen.

Verschleiß

- Unsere Produkte müssen hohe Anforderungen an Betriebs- und Verkehrssicherheit erfüllen. Die Verwendung normkonformer Werkstoffzusammensetzungen und die Beachtung normkonformer Maße im Detail, gestützt auf eine kontinuierliche Qualitätsüberwachung, sind deshalb für uns selbstverständlich.
- Ungeachtet dessen sind auch unsere Produkte – abhängig von der Intensität der Nutzung – einem Verschleiß ausgesetzt. Bei Bauteilen in Verkehrsflächen ergibt sich dieser Verschleiß in erster Linie in Abhängigkeit von der Verkehrsfrequenz und der Verkehrsbelastung, insbesondere auch durch den Schwerlastverkehr. Ein hierdurch bedingter Verschleiß bei normkonformen Produkten stellt keinen Mangel dar.

Zusätzliche Hinweise

- Alle Angaben dieser Ausgabe sind unverbindlich.
- Wir behalten uns vor, technische Änderungen für die Produktion und konstruktive Weiterentwicklungen ohne vorherige Ankündigung durchzuführen.
- Alle Angaben über DIN-Normen, Schutzrechte, Gütezeichen, Prüfzeichen und Warenzeichen entsprechen dem Stand bei Drucklegung.

Allgemeine Geschäftsbedingungen (AGB)

§ 1 Allgemeines

1. Für die Geschäftsabwicklung mit Kunden, die nicht Verbraucher im Sinne des § 13 BGB sind und alle diesbezüglichen Lieferungen und Leistungen einschließlich Werkleistungen gelten ausnahmslos unsere nachstehenden Vertragsbedingungen, sofern nicht schriftlich etwas anderes vereinbart ist. Die deutsche Fassung der Vertragsdokumente ist für die Ermittlung des Regelungsinhalts des Vertrages maßgeblich. Unsere AGB gelten gegenüber Unternehmern auch für alle künftigen Geschäftsbeziehungen, ohne dass sie hierzu nochmals ausdrücklich vereinbart werden müssen. Unsere AGB werden durch die Auftragserteilung bzw. Bestellung vom Kunden anerkannt und sind wesentlicher Bestandteil jeder Vertragsbeziehung. Sie können in ihrer jeweils aktuellen Fassung jederzeit auf unserer Website www.aco.de zwecks Ansicht, Speicherung oder Ausdruck abgerufen werden.

2. Unsere vertraglichen Leistungen erbringen wir grundsätzlich nur unter Ausschluss der Einbeziehung Allgemeiner Geschäftsbedingungen (AGB) unserer Vertragspartner, es sei denn, wir erkennen diese vor Ausführung unserer Leistung ausdrücklich an. AGB unserer Vertragspartner, die wir zuvor nicht ausdrücklich anerkannt haben, sind für uns daher unverbindlich,

auch wenn wir ihnen nicht im Einzelfall vor oder bei der Vornahme unserer Leistung ausdrücklich widersprochen haben.

3. Unsere AGB gelten stets auch dann, wenn wir in Kenntnis entgegenstehender oder von unseren Bedingungen abweichenden Bedingungen unseres Vertragspartners unsere Leistungen vorbehaltlos ausführen. In diesem Fall gilt die widerspruchslose Annahme unserer Leistung durch den Vertragspartner als Zustimmung zur vertraglichen Einbeziehung unserer AGB.

4. Sämtliche Vereinbarungen, die inhaltlich von Regelungen in diesen AGB abweichen, bedürfen bei Verträgen zwischen uns und Unternehmern i.S.d. § 14 Abs. 1 BGB zu ihrer Wirksamkeit stets der Schriftform, es sei denn, dass für den konkreten Einzelfall nachweislich mündlich auf die Einhaltung des Formerfordernisses verzichtet wurde. Entsprechendes gilt für alle späteren Änderungen und Ergänzungen von Verträgen. Unsere Erfüllungsgehilfen haben keine Befugnis, selbständig Ihnen gegenüber auf die Einbeziehung unserer AGB oder einzelner Bestimmungen unserer AGB in den Vertrag zu verzichten.

§ 2 Vertragsgegenstand/Vertragsabschluss

1. Vertragsgegenstand ist – soweit nicht anders vereinbart – die Lieferung von vorrätigen Waren aus dem gegenwärtigen Lieferprogramm oder die Erbringung von bestimmten Werkleistungen.

2. Produktbeschreibungen (soweit es sich nicht um Montage- und Installationsanleitungen i.S.d. § 434 Abs. 2 Nr. 3 BGB handelt), Preisspezifikationen, Beispielrechnungen und Konzeptpapiere dienen regelmäßig nur der Information und sind rechtlich nicht verbindlich. Öffentliche Äußerungen i.S.d. § 434 Abs. 3 Nr. 2 b) BGB von unserer Seite werden nur dann Bestandteil eines Vertrags mit einem Unternehmer i.S.d. § 14 BGB, wenn im konkreten Vertrag ausdrücklich hierauf Bezug genommen wird.

3. Konstruktive und technische Änderungen der vereinbarten Leistungen behalten wir uns vor, soweit sie zumutbar sind und auch unsere geänderte Leistung den Anforderungen des § 434 Abs. 1 BGB entspricht.

4. Unsere Angebote sind bis zur schriftlichen Auftragsbestätigung oder auftragsgemäßer Bestätigung stets freibleibend. Mündliche Vereinbarungen und Nebenabreden sind für uns nur verbindlich, wenn sie von uns schriftlich bestätigt werden. Vereinbarungen gelten vorbehaltlich nachweislicher oder offensichtlicher Rechen- oder Schreibfehler und Inhaltsirrtümer.

5. An Kostenvorschlägen, Zeichnungen und anderen Unterlagen behalten wir uns das Eigentums- und Urheberrecht vor. Sie dürfen Dritten nicht zugänglich gemacht werden und sind unaufgefordert komplett an uns zurückzugeben, wenn der Auftrag nicht an uns erteilt wird. Die Fertigung von Kopien oder Abschriften ist untersagt. Kundenseitige Zweckbestimmungen oder Produktionsanforderungen sind nur dann vertragsbestimmend, wenn sie einvernehmlich schriftlich festgelegt sind.

6. Beratungsleistungen sind nicht Vertragsgegenstand, soweit sie nicht gesetzlich zwingend vertragliche Nebenleistungen darstellen.

§ 3 Preise/Versand

1. Für Preise und Versand gelten die jeweils gültigen Programmangebote.

§ 4 Lieferfristen

1. Angegebene Liefertermine sind unverbindlich, sofern nicht ein verbindlicher Liefertermin vereinbart ist. Geraten wir in Verzug, kann der Kunde uns eine angemessene Nachfrist setzen und nach deren Ablauf vom Vertrag zurücktreten, soweit eine Erfüllung für ihn nicht von Interesse ist.

2. Rohstoff- oder Energiemangel, Streik, Aussperrungen, Verkehrsstörungen und behördliche Verfügungen sowie Liefer- und Ausführungsterminüberschreitung von Vorlieferanten, Betriebsstörungen, Fälle höherer Gewalt und andere Umstände, die von uns oder einem für uns arbeitenden Betrieb nicht zu vertreten sind, verlängern, soweit sie unsere Liefer- und Leistungsfähigkeit beeinträchtigen, unsere Lieferfristen in angemessenem Rahmen. Sind wir aufgrund vorgenannter Ereignisse nicht in der Lage, für einen Zeitraum von 6 Monaten zu leisten, so sind wir berechtigt, von dem Vertrag zurück-

zutreten, wenn wir den Vertragspartner unverzüglich über das Leistungshindernis informieren und bereits geleistete Gegenleistungen zurückerstatten, soweit diese nicht berechnete Teillieferungen betreffen.

3. Zum Rücktritt sind wir auch dann berechtigt, wenn nach erteilter Auftragsbestätigung unvorhersehbare außergewöhnliche Erhöhungen von Rohstoff- und Energiekosten eintreten, die sich auf die Kalkulation auswirken, und der Kunde einer angemessenen und zulässigen Erhöhung des vereinbarten Preises nicht innerhalb einer Woche ab Zugang unseres Erhöhungsverlangens zustimmt.

4. Die Einhaltung der vereinbarten Lieferfrist setzt die Erfüllung der Vertragspflichten des Kunden voraus.

§ 5 Mängelrechte/Prüfungs- und Rügepflicht/Verjährung

1. Der Kunde ist verpflichtet, die gelieferte Ware bei der Übergabe unverzüglich, spätestens vor dem Einbau in eine andere Sache, zu untersuchen und äußerlich erkennbare Mängel unverzüglich schriftlich mitzuteilen. Im Übrigen sind Beanstandungen von Lieferungen unter sofortiger Einstellung etwaiger Bearbeitung, Benutzung oder Weiterveräußerung unverzüglich schriftlich anzuzeigen, verborgene Mängel unverzüglich nach ihrer Entdeckung. Unsere in angemessener Zeit ergehenden Weisungen sind abzuwarten.

2. Der Kunde ist dazu verpflichtet, sicherzustellen, dass zum Einbau oder zur Anbringung an einer anderen Sache bestimmte Ware nicht eingebaut oder an einer anderen Sache angebracht wird, soweit sie bei pflichtgemäßer Prüfung im montagebereiten Zustand erkennbare Mängel aufweist. Unterlässt er die pflichtgemäße Prüfung oder wird die Ware trotz erkannter Mängel eingebaut, sind die in einem Gewährleistungsfall zusätzlich entstehenden Ein- und Ausbaukosten gem. § 339 Abs. 3 BGB vom Kunden selbst zu tragen. Die gesetzlichen Rügepflichten gem. § 377 Abs. 2 und 3 HGB bleiben hiervon unberührt.

3. Aus Sachmängeln, die den Wert oder die Tauglichkeit der Ware zu dem uns erkennbaren Gebrauch nicht oder nur unwesentlich beeinträchtigen, kann der Kunde keine Rechte herleiten. Dies gilt nicht, wenn die Parteien eine Beschaffenheitsvereinbarung getroffen haben.

4. Bei begründeten Mängelrügen haben wir das Recht zur Wahl zum Zwecke der Nacherfüllung zu unseren Lasten entweder eine Nachbesserung

an der als mangelhaft erkannten Ware vorzunehmen, Ersatz in gleichartiger Ware zu leisten oder aber die Ware gegen Erstattung des Kaufpreises zurückzunehmen. Erhöhen sich die Kosten der Nacherfüllung dadurch, dass die Ware an einen anderen Ort als den bestimmungsgemäß Ort verbracht wurde, so gehen die zusätzlich entstehenden Kosten insoweit auf den Kunden über. Leistet dieser für die von ihm zu tragenden Kosten keine Sicherheit, so sind wir berechtigt, die Nacherfüllung für die Dauer der Nichtleistung einer Sicherheit zu verweigern. Für Kosten einer durch den Käufer selbst durchgeführten Mangelbehebung haben wir nur dann aufzukommen, wenn wir hierzu eine schriftliche Zustimmung gegeben haben oder eine Ersatzvornahme wegen Gefahr im Verzuge oder Leistungsverzug unsererseits erforderlich war.

5. Ein Mangelgewährleistungsanspruch erlischt dann, wenn ein Schaden durch unsachgemäße Behandlung, Anwendung von Gewalt und dergleichen verursacht worden ist. Dies gilt insbesondere, wenn von uns erteilte Einbauanleitungen, Verarbeitungshinweise sowie Bedienungsanleitungen oder sonstige Hinweise nicht beachtet werden. Wir übernehmen ebenfalls keine Gewähr in den Fällen, in denen unsere Produkte mit anderen Systemen kombiniert werden. Das Risiko, dass verschiedene Systeme fehlerfrei kombinierbar sind, trägt der Kunde. Ist ein einheitliches System von uns Vertragsgegenstand, so übernehmen wir Gewähr zu den oben genannten Bedingungen.

6. Bei Produkten anderer Hersteller beschränkt sich unsere Haftung auf die Abtretung der Ansprüche, die uns gegen den Lieferer zustehen, soweit es sich nicht um offenkundige Mängel handelt, die wir hätten erkennen müssen.
7. Der Nacherfüllungsanspruch, das Recht auf Rücktritt, Minderung sowie Schadensersatz im Sinne der Mängelrechte verjährt vorbehaltlich der

§§ 202, 438 Abs. 3, 479 BGB in zwei Jahren ab Ablieferung. Für Ansprüche aus dem Produkthaftungsgesetz und in den Fällen des Vorsatzes bleibt es bei der gesetzlichen Verjährung.

8. Es wird keine Gewähr in den Fällen übernommen, in denen der Kunde gesetzliche oder technische Vorschriften nicht beachtet.

§ 6 Haftung

1. Führt eine Pflichtverletzung, die kein Sachmangel ist, zu einem Schaden, so haften wir nach den gesetzlichen Bestimmungen, sofern es sich um einen Personenschaden handelt, der Schaden unter das Produkthaftungsgesetz fällt oder auf Vorsatz oder grober Fahrlässigkeit beruht. Dies gilt auch für Erfüllungsgehilfen.
2. Bei fahrlässig verursachten Sach- und Vermögensschäden haften wir nur bei der Verletzung einer wesentlichen Vertragspflicht, jedoch der Höhe nach beschränkt auf die bei Vertragsschluss vorhersehbaren und vertragstypischen Schäden. Dies gilt auch für Erfüllungsgehilfen.
3. Weitergehende vertragliche und deliktische Ansprüche des Vertragspartners sind ausgeschlossen. Wir haften insbesondere nicht für Schäden,

die nicht am Liefergegenstand selbst entstanden sind, und für entgangenen Gewinn oder sonstige Vermögensschäden des Vertragspartners, es sei denn, wir handeln vorsätzlich oder grob fahrlässig.

4. Im Falle der Verletzung einer vorvertraglichen Pflicht oder eines schon bei Vertragsschluss bestehenden Leistungshindernisses beschränkt sich unsere Ersatzpflicht auf das negative Interesse.

5. Für Aus- und Einbaukosten im Rahmen der Mangelbeseitigung haften wir im Vertragsverhältnis mit Unternehmern i.S.d. § 14 BGB nur im Falle einer schuldhaften Pflichtverletzung und im Umfang sowie unter den Voraussetzungen des § 439 Abs. 3 BGB.

§ 7 Zahlungsbedingungen

1. Zahlungen sind sofort und ohne Abzug zu leisten.
2. Sie gelten erst ab dem Tage als geleistet, an welchem wir über den gesamten Rechnungsbetrag verlustfrei verfügen können. Die Annahme von Schecks, Wechseln, Akkreditiven oder Ähnlichem wird vorbehalten und gilt nur erfüllungshalber. Hiermit verbundene Zinsen, Kosten und Spesen trägt im vollem Umfang der Kunde.
3. Für die Dauer eines Zahlungsverzuges berechnen wir unter Vorbehalt der Geltendmachung weiteren Verzugschadens vom Tage der Fälligkeit an Verzugszinsen in gesetzlicher Höhe gem. § 288 Abs. 2 BGB (aktuell 9 Prozentpunkte über dem Basiszinssatz). Der Nachweis eines höheren oder geringeren Schadens bleibt beiden Vertragspartnern vorbehalten.

4. Auch im Falle der Zwischenabrechnung sind wir vorbehaltlich der Geltendmachung weiterer Rechte berechtigt, nach eigenem Ermessen und ohne Mitteilung an den Käufer die Erfüllung des Vertrages bis zur Zahlungsaufnahme einzustellen oder das Vertragsverhältnis nach zweimaligem Zahlungsverzug aufzulösen und die gelieferte Ware zurückzuverlangen. Für die weitere Erfüllung kann Vorauszahlung verlangt werden.
5. Eine Aufrechnung oder Geltendmachung eines Zurückbehaltungsrecht durch den Kunden ist nur mit Gegenforderungen aus dem gleichen Vertragsverhältnis zulässig.
6. Eine Abtretung von Ansprüchen durch den Kunden ist nur mit unserer ausdrücklichen vorherigen Zustimmung zulässig.

§ 8 Eigentumsvorbehalt

1. Wir behalten uns an sämtlichen von uns gelieferten Waren das Eigentum vor, bis der Kunde sämtliche, auch die künftig entstehenden Forderungen aus der Geschäftsverbindung, insbesondere auch einen etwaigen Kontokorrent-Saldo, bezahlt hat. Der Kunde darf die Vorbehaltsware im Rahmen eines ordentlichen Geschäftsbetriebes mit Waren verbinden oder vermischen, die nicht uns gehören. In diesem Falle erwerben wir Miteigentum gemäß §§ 947, 948 BGB.
2. Bei Zahlungsrückstand oder anderem vertragswidrigem Verhalten auf Kundenseite sind wir auch ohne vorherige Fristsetzung berechtigt, zurückzutreten und die Vorbehaltslieferung zurückzunehmen. Während des Bestehens des Eigentumsvorbehalts ist eine Veräußerung, Verpfändung, Sicherungsübereignung oder sonstige Verfügung über die gekaufte Ware nur mit unserer schriftlichen Zustimmung zulässig. Bei teilweiser oder gänzlicher Nichterfüllung der Zahlungsverpflichtung sind Warenrückholung, Demontage, Einstellung weiterer Lieferungen und dergleichen sofort und ohne gerichtliche Schritte zulässig. In Höhe der nachgewiesenen Kosten kann Schadensersatz geltend gemacht werden.

3. Der Kunde ist ferner berechtigt, die gelieferten Waren im Rahmen eines ordentlichen Geschäftsbetriebes zu be- oder verarbeiten. Soweit eine neue Sache durch Be- oder Verarbeitung von Vorbehaltsware entsteht, stehen sämtliche Eigentumsrechte abweichend von § 950 Abs. 1 Satz 1, Abs. 2 BGB bis zur vollständigen Erfüllung der Zahlungsverpflichtungen gem. vorstehender Nr. 1 ausschließlich uns zu.
4. Erwerben wir Alleineigentum an der durch Verarbeitung entstandenen neuen Sache, so finden auf den Miteigentumsanteil die für die Vorbehaltsware geltenden Bestimmungen entsprechende Anwendung. Auch diese Sachen wird der Kunde für uns ohne Entgelt aufbewahren.
5. Der Kunde ist nur berechtigt, die gelieferten Waren im ordnungsgemäßen Geschäftsgang auch weiter zu veräußern, solange er sich nicht im Zahlungsverzug befindet. Bereits jetzt tritt der Kunde die ihm aus diesem Weiterverkauf gegen seinen Abnehmer zustehenden Forderungen oder sonstigen Vergütungsansprüche im vollen Umfang ab.
6. Wir verpflichten uns, die uns zustehenden Sicherheiten auf Verlangen des Kunden insoweit freizugeben, als der Wert unserer Sicherheiten die zu sichernden Forderungen um mehr als 20 % übersteigt.

§ 9 Sonderanfertigungen

1. Handelt es sich bei dem Vertragsgegenstand nicht um eine Ware aus dem jeweils aktuellen Lieferprogramm, kommt der Vertrag ausschließlich auf der Grundlage der von uns erstellten Auftragsbestätigung zustande.
2. Von uns angefertigte Konzepte, Zeichnungen und Beispielsrechnungen werden dem Kunden zur Prüfung und Bestätigung übergeben. Nach der Bestätigung durch den Kunden sind die Zeichnungen als Grundlage für den zu erstellenden Vertragsgegenstand verbindlich. Danach erfolgende Änderungen auf Wunsch oder Veranlassung des Kunden gehen zu dessen Lasten.
3. Soweit eine der beiden Vertragsparteien bei Vorliegen der Voraussetzungen des § 640 BGB eine Abnahme verlangt, ist spätestens innerhalb von 12 Werktagen der Abnahmetermin durchzuführen. Bei Abwesenheit einer der beiden Vertragsparteien ist das schriftliche Abnahmeprotokoll umgehend

der abwesenden Vertragspartei zuzuleiten. Unsere Leistung gilt mit Ablauf von 12 Werktagen nach schriftlicher Mitteilung über die Fertigstellung des Werks und Aufforderung zur Abnahme als abgenommen, sofern Sie die Abnahme nicht innerhalb dieser Frist unter Angabe mindestens eines Mangels verweigert haben. Haben Sie die Leistung in Benutzung genommen, so gilt die Abnahme nach Ablauf von 6 Werktagen seit Beginn der Nutzung als erfolgt, sofern innerhalb dieser Frist keine Mängelanzeige erfolgt.

4. Konstruktionszeichnungen dürfen vom Kunden nicht an Dritte weitergegeben oder diesen zugänglich gemacht werden. Der Kunde hat dafür Sorge zu tragen und einzustehen, dass dies auch durch seine Erfüllungsgehilfen beachtet wird. Bei Verletzung der Pflicht ist uns der Kunde zum Schadensersatz verpflichtet.

§ 10 Technische Beratungen

Soweit technische Beratung nicht im Einzelfall ausdrücklich zum Vertragsinhalt gemacht wurde, erfolgen technische Empfehlungen durch uns grundsätzlich unverbindlich und ohne Haftung. Der Vertragspartner ist insbesondere verpflichtet, technische Empfehlungen durch Sonderfachleute (z. B. Ingenieure/Architekten) für den konkreten Anwendungsfall selbst prüfen zu lassen, falls nicht ausdrücklich etwas anderes schriftlich und unter Vereinbarung eines gesonderten Honorars vereinbart ist. § 2 Ziffn. 2 und 5 bleiben unberührt.

§ 11 Erfüllungsort und Gerichtsstand

Erfüllungsort für alle beiderseitigen Leistungen ist Rendsburg. Gerichtsstand, auch für Klagen im Wechsel- und Scheckprozess, ist Rendsburg, soweit der Kunde Kaufmann ist. Wir sind berechtigt, den Kunden an seinem allgemeinen Gerichtsstand oder am Ort der Lieferung zu verklagen.

§ 12 Anwendbares Recht

Für alle Rechtsstreitigkeiten zwischen dem Kunden und uns gilt ausschließlich das Recht der Bundesrepublik Deutschland unter Ausschluss des internationalen Kaufrechtsabkommens

Unser Serviceangebot für Sie

Jedes Projekt ist anders, hat seine eigenen Anforderungen und Herausforderungen. Neben unseren Produkten bieten wir Ihnen unser Know-how und unseren Service, um gemeinsam maßgeschneiderte Lösungen zu entwickeln – von der Planung bis zur Betreuung nach der Fertigstellung. ACO ist Ihr erster Ansprechpartner in allen Projektphasen.

train:

Information und Weiterbildung

In der ACO Academy teilen wir das Know-how der weltweit tätigen ACO Gruppe mit Architekten, Planern, Verarbeitern und Händlern, denen Qualität wichtig ist. Wir laden Sie ein, davon zu profitieren.

design:

Planung und Optimierung

Die Ausschreibung und Entwässerungsplanung in der Regenwasserbewirtschaftung erlaubt viele Varianten. Wir helfen Ihnen, die richtige Antwort zu finden.

support:

Bauberatung und -begleitung

Damit zwischen Planung und Realisierung einer Lösung in der Regenwasserbewirtschaftung keine bösen Überraschungen auftreten, beraten und unterstützen wir Sie projektbezogen auf Ihrer Baustelle.

care:

Inspektion und Wartung

ACO Produkte sind für ein langes Leben konzipiert und produziert. Mit unseren After-Sales-Angeboten sorgen wir dafür, dass ACO Ihre hohen Qualitätsansprüche auch nach Jahren noch erfüllt.

askACO

Ihr kompetenter Ansprechpartner für jedes Projekt



ACO Service- und Kommunikationsangebot

Unsere Einladung an Sie: askACO

Gemeinsam finden wir die richtige Antwort auf Ihre spezielle Entwässerungsfrage. Unsere Produkte finden Sie mit allen wichtigen Informationen auf der ACO Internetseite. Damit können Sie während der Planung sowohl auf technische Beschreibungen als auch auf die dazugehörigen Bildinformationen sowie Ausschreibungstexte und Einbauhinweise zugreifen.

www.aco.de

ACO unterstützt Sie

Ingenieurbüros, Architekten und Landschaftsarchitekten können sich bei der Durchführung ihrer Entwässerungsprojekte vielfältig unterstützen lassen. Der kostenlose anwendungstechnische Service, der hinter den innovativen ACO Produktsystemen steht, bietet mehr: Mit umfassenden Planungshilfen und Serviceleistungen unterstützt ACO darüber hinaus die Planung, den Bau und den nachhaltigen Betrieb moderner Entwässerungsanlagen.

www.aco.de/kontakt

ACO ProjectManager

Regenwasserbewirtschaftung leicht geplant. Das modular aufgebaute Tool unterstützt Sie in der Vorplanung und Auslegung von Regenbehandlungssystemen.

www.projectmanager.aco

ACO Academy für das praxisbezogene Training

Die Veranstaltungen in der ACO Academy vermitteln Praxiswissen rund um den Bau und sind ein Treffpunkt der Branche. Vor Ort oder in einem Webinar – wir bieten ein Forum für exzellentes Bauen. Zukunftsthemen der Bauwirtschaft werden ebenso wie kompaktes Know-how praxisnah vermittelt. Informieren Sie sich über die Seminarangebote.

www.aco.de/termine

ACO Social Media

Nähe zu unserem Markt leben wir auch online – auf den Kanälen von ACO. Entdecken Sie spannende Projekte, Produktlösungen und Einblicke in unsere Themenwelten. Wir freuen uns auf Ihren Besuch, Ihr Feedback und den gemeinsamen Austausch.

www.instagram.com/aco_gmbh

www.facebook.com/aco.gmbh

www.linkedin.com/company/aco-gmbh

ACO Produkte auf YouTube

Auf unserem YouTube-Kanal zeigen wir Ihnen in Videos, wie unsere Produkte funktionieren und installiert werden können. Entdecken Sie außerdem Referenzprojekte, bei denen ACO Produkte zum Einsatz kommen.

www.youtube.com/@aco

ACO GmbH

Am Ahlmannkai
24782 Büdelsdorf
Tel. 04331 354-700
kundencenter@aco.com
www.aco.de

Finden Sie Ihren persönlichen
Ansprechpartner:

www.aco.de/kontakt



ACO. we care for water

Intelligente Entwässerungssysteme von ACO sorgen dafür, dass Regen- und Abwasser abgeleitet oder gespeichert wird. Mit innovativer Abscheide- und Filtertechnik verhindern wir die Verunreinigung des Wassers. Wir nehmen die Herausforderung an, Wasser wiederzuverwenden und damit einen ressourcenschonenden Kreislauf zu sichern.