

gültig ab 01.2025

A light blue architectural line drawing of a courtyard. On the left is a multi-story building with a grid of windows. In the center and right are several trees of varying sizes. The ground is marked with lines representing paths and a grid pattern. A large white rectangle is overlaid on the bottom left of the drawing, containing the text 'P25'.

P25

ACO GmbH

Freiraum / GaLaBau

Funktionalität und Ästhetik im nachhaltigen GaLaBau

Wassersensible Gestaltung von urbanen Räumen mit gut funktionierenden und gestalterisch ansprechenden Entwässerungslösungen. Dafür bietet ACO neueste Produkte und einen allumfassenden Service, der den Anforderungen der heutigen Landschaftsarchitektur entspricht.

www.aco.de/galabau

Partner der Verbände
Garten-, Landschafts- und
Sportplatzbau

Schleswig-Holstein e.V., Hamburg e.V.,
Mecklenburg-Vorpommern e.V.,
Niedersachsen-Bremen e.V., Sachsen-Anhalt e.V.,
Berlin und Brandenburg e.V.,
Nordrhein-Westfalen e.V., Hessen-Thüringen e.V.,
Sachsen e.V., Rheinland-Pfalz u. Saarland e.V.,
Baden-Württemberg e.V., Bayern e.V.



Ihre Experten für
Garten & Landschaft

Kapitel 1, 2 und 4

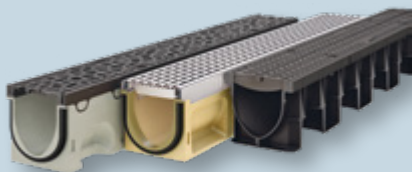

ACO DRAIN®
Polymerbeton, Kunststoff
und NEXITE®

Werkstoffpower für jeden Bedarf

Kapitel 1

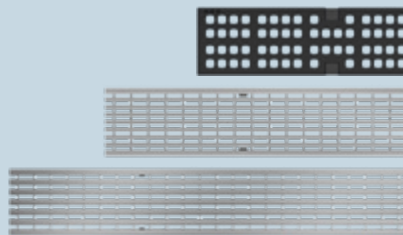

Design-Roste
Drainlock und Freestyle

Vielfältiges Programm an Rosten
mit schraubloser Rostarreterierung

Kapitel 10

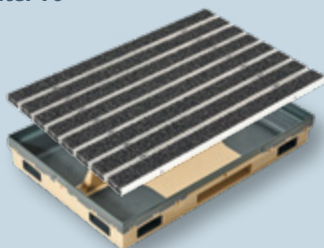

**Schuhabstreifer
Vario 2.0**

Fest in den Boden eingelassene Ab-
streifer für den Innen-/Außenbereich

Kapitel 14



Green City
ClimateBoxx und vieles mehr

Das Kapitel mit nachhaltigen Pro-
dukten für mehr Grün in der Stadt

Weitere ACO Produkte

- Individuelle Entwässerungs-
rinnen und Gestaltungse-
lemente aus Edelstahl/Stahl
www.aco-inotec.de
- Kanalguss und
Sonderschachtabdeckungen
www.aco-detego.de
- Entwässerungssysteme und
Bauelemente für Sport-,
Spiel- und Freizeitanlagen
www.aco-sport.de

Mit einem ganzheitlichen Ansatz unterstützt ACO Sie im GaLaBau

Titelbild nach einem Entwurf
des Landschaftsarchitekturbüros
Munder und Erzepky

Linienentwässerung GaLaBau	ACO DRAIN® Entwässerungsrinnen im öffentlichen und gewerblichen Bereich	<ul style="list-style-type: none"> ■ Multiline Seal in aus Polymerbeton, Kantenschutz Stahl / Edelstahl, A 15 – E 600 		1
		<ul style="list-style-type: none"> ■ Multiline NX aus NEXITE®, Kantenschutz Stahl / Gusseisen / Kunststoff, A 15 – E 600 		2
		<ul style="list-style-type: none"> ■ Multiline light aus Polymerbeton, Kantenschutz Stahl, A 15 – C 250 		3
		<ul style="list-style-type: none"> ■ XtraDrain aus Kunststoff, Kunststoffkante / Stahlkante, A 15 – D 400 		4
		<ul style="list-style-type: none"> ■ Monoblock PD monolithische Rinnen aus Polymerbeton, A 15 – D 400 		5
		<ul style="list-style-type: none"> ■ PowerDrain Seal in aus Polymerbeton, Kantenschutz Gusseisen, A 15 – F 900 		6
Punktentwässerung GaLaBau	ACO Self® Entwässerungsrinnen rund ums Haus	<ul style="list-style-type: none"> ■ Euroline / Hexaline im Baukasten aus Polymerbeton / Kunststoff, A 15 – B 125 		7
		<ul style="list-style-type: none"> ■ Slimline Terrassenrinnen aus Kunststoff 		
Fassadenentwässerung		<ul style="list-style-type: none"> ■ Multipoint Hof- und Punktabläufe aus Polymerbeton, B 125 – D 400 		8
		<ul style="list-style-type: none"> ■ Europoint Hof- und Punktabläufe aus Polymerbeton, B 125 		
		<ul style="list-style-type: none"> ■ XtraPoint Hof- und Punktabläufe aus Kunststoff, B 125 		
Schuhabstreifer		<ul style="list-style-type: none"> ■ Frameline in Stahl verzinkt und Edelstahl 		9
		<ul style="list-style-type: none"> ■ Profiline in Stahl verzinkt, Edelstahl und Kunststoff 		
		<ul style="list-style-type: none"> ■ Greenline, Sockel- und Leibungsrinnen, Aufsätze für Dachabläufe 		
Regenwasserbewirtschaftung GaLaBau	Versickerung	<ul style="list-style-type: none"> ■ Vario 2.0 im Baukasten und Komplettprodukte 		10
		<ul style="list-style-type: none"> ■ Individual & Licht 		
Regenwasserbewirtschaftung GaLaBau	Regenwassernutzung	<ul style="list-style-type: none"> ■ Rasenwaben 		11
		<ul style="list-style-type: none"> ■ Kiesstabilisierung 		
Schachtabdeckungen GaLaBau		<ul style="list-style-type: none"> ■ Rain4me Flach tanks und Zisternen 		12
		<ul style="list-style-type: none"> ■ Stormbrixx Sickerset Blockrigolen zur Versickerung / Rückhaltung 		
Green City		<ul style="list-style-type: none"> ■ XtraTop Typ SAKU mit Deckel aus Kunststoff, B 125 		13
		<ul style="list-style-type: none"> ■ Design-Abdeckungen mit Wappen-Deckel aus Gusseisen 		
Allgemeines		<ul style="list-style-type: none"> ■ Auspflasterbare Schachtabdeckungen Typ Paving 		14
		<ul style="list-style-type: none"> ■ Vario Design-Lichtsachtabdeckungen 		
Allgemeines		<ul style="list-style-type: none"> ■ Baumschutz Standard / Wotan Baumroste und Baumschutzgitter 		15
		<ul style="list-style-type: none"> ■ Schwammstadt Straßenablauf 		
Allgemeines		<ul style="list-style-type: none"> ■ ClimateBoxx der clevere Pflanztrog 		
		<ul style="list-style-type: none"> ■ Wärmepumpenfundamente 		
Allgemeines		<ul style="list-style-type: none"> ■ Verkaufsförderung 		
		<ul style="list-style-type: none"> ■ Kontakt 		
Allgemeines		<ul style="list-style-type: none"> ■ Logistikkosten 		
		<ul style="list-style-type: none"> ■ Allgemeine Geschäftsbedingungen 		
Allgemeines		<ul style="list-style-type: none"> ■ Service 		

ACO. we care for water

ACO ist ein Water-Tech-Unternehmen, das für den Schutz des Wassers sorgt. Ausgehend von unserer globalen Entwässerungskompetenz, die den Menschen vor dem Wasser schützt, sehen wir unsere Mission zunehmend darin, auch das Wasser vor dem Menschen zu schützen.

Mit dem ACO WaterCycle liefert ACO Systeme, mit denen sich Wasser sammeln und leiten, reinigen, speichern und schließlich wiederverwenden lässt. So trägt ACO zur Erhaltung sauberen Grundwassers als lebenswichtiger Ressource bei und leistet einen Beitrag für die Welt von morgen. Die Weltgemeinschaft UN hat in ihrer Agenda 2030 die Verbesserung der Wasserqualität als eines von 17 Zielen für nachhaltige Entwicklung festgelegt.

Intelligente Entwässerungssysteme von ACO sorgen vermehrt mit smarter Technologie dafür, dass Regenwasser und Abwasser abgeleitet oder zwischengespeichert wird. Mit innovativer Abscheide- und Filtertechnik verhindern wir die Verunreinigung des Wassers, beispielsweise durch Fette, Treibstoffe, Schwermetalle oder Mikroplastik.

Heute geht ACO noch einen Schritt weiter: Wir nehmen die Herausforderung an, Wasser wiederzuverwenden und damit einen ressourcenschonenden Kreislauf zu sichern. Bei allen Produkten und Systemen legt ACO Wert auf Langlebigkeit, Wiederverwendbarkeit und einen niedrigen CO₂-Fußabdruck. Das Streben nach Nachhaltigkeit ist ein ständiger Prozess, dem wir uns jeden Tag neu stellen wollen.

Die ACO Gruppe ist ein globales Familienunternehmen, das zu den Weltmarktführern im Water-Tech-Segment gehört. 1946 in Schleswig-Holstein gegründet, tritt sie als transnationales Netzwerk in mehr als 50 Ländern auf. Weltweit zeichnet sich ACO durch hohe dezentrale Ownership und explizite regionale Marktnähe aus.

www.aco.com



Inhaber
Iver und Hans-Julius Ahlmann



Hauptsitz der ACO Gruppe
in Rendsburg/Büdelndorf



5.400

Mitarbeiter in mehr als 50 Ländern (Europa, Nord- und Südamerika, Asien, Australien, Afrika)

1,14 Milliarden

Euro Umsatz 2023

41

Produktionsstandorte in 20 Ländern



ACO Academy
für das praxisbezogene Training

ACO – Experte für den GaLaBau

Die Gestaltung von Freiräumen, Außen- und Sportanlagen sowie Dachbegrünungen stellt vor dem Hintergrund des Klimawandels eine besondere Herausforderung an Planer, Bauunternehmer und Bauherren. Dafür ist ein gut funktionierendes und gestalterisch ansprechendes Entwässerungskonzept zwingend erforderlich. Mit einem ganzheitlichen Ansatz, Vielfalt und Qualität unterstützt ACO Sie bei Ihren Aufgaben des Alltags ebenso zuverlässig wie bei den Herausforderungen großer Projekte. Von der repräsentativen Freifläche bis zur Wegführung, vom Olympiastadion bis zum Privathaus – ACO beweist Qualität in jedem Detail.



Linien- und Punktentwässerung

- Entwässerungsrinnen und Punktabläufe für öffentliche Räume und private Gartenanlagen
- Unterschiedliche Materialien
- Vielfältige Rostabdeckungen für alle Belastungsklassen



Fassadenentwässerung

- Kasten- und Schlitzrinnen zur Aufnahme von Fassadenwasser
- Barrierefreiheit durch schwellenlose Zugänge
- Rinnenelemente, Stichkanäle und Dachabläufe für Dachterrassen



Abdeckungen

- Schachtabdeckungen für öffentliche und private Freiräume
- Schachtabdeckungen mit Stadtwappen oder Firmenlogo
- Lichtschachtabdeckungen mit ansprechendem Design



Design und Licht

- Abdeckroste mit Ästhetik und Charakter
- Lösungen für eigene Designideen
- Linienentwässerung mit LED-Lichtpunkten
- Schlitzrahmenentwässerung mit Lichtlinien

www.aco.de/galabau



Regenwassermanagement

- Entsiegelung von befahrbaren Flächen
- Versickerung von Regenwasser
- Blockspeicher-, Reinigungs- und Drosselanlagen
- Regenwassernutzung für Haus und Garten



Baumschutz

- Baumschutzroste für mehr Luft und Wasser im Wurzelbereich
- Baumschutzgitter als Anfahrerschutz gegen Stammschäden



Sportstätten

- ACO SPORT® Entwässerungssysteme für Laufbahnen, Spielfelder, Allwetter- und Funsportplätze
- Einfassungsborde, Elastic-Randsteine
- Gewässer vor Mikroplastik schützen



Individuelle Lösungen

- Radiale Entwässerungsrinnen aus Stahl oder Edelstahl
- Objektbezogene Kastenrinnen, Schlitzrahmen
- Umlauf- und Ablaufrinnen für Brunnenanlagen
- Wasserbecken, Einfassungselemente
- Sauberlaufzonen und Schuhabstreifersysteme

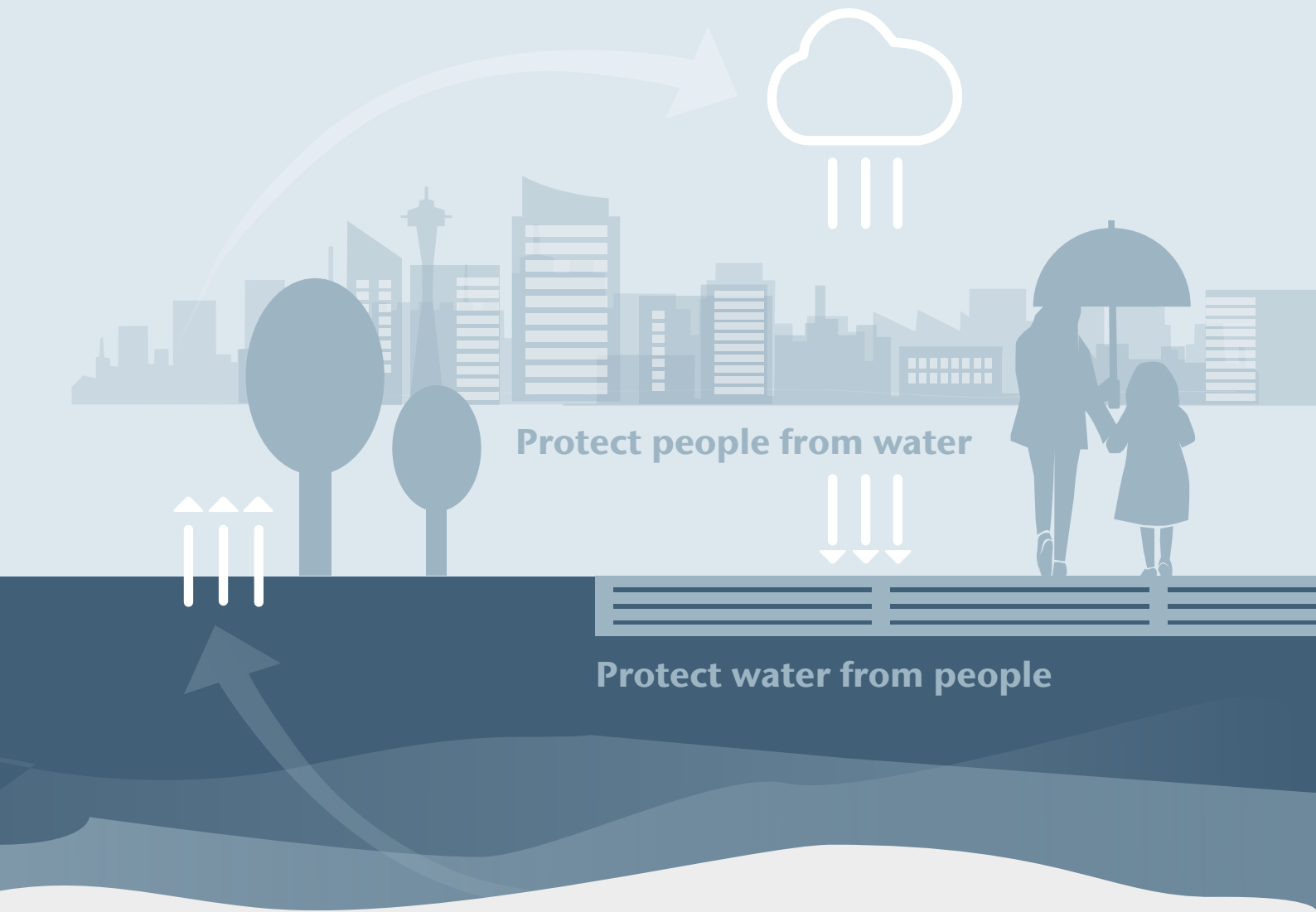





ACO WaterCycle

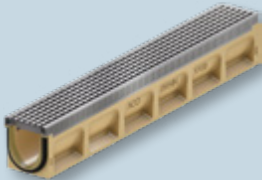

Der ACO WaterCycle unterstützt Sie in jedem Abschnitt Ihrer Entwässerungsplanung. Das ist Regenwasserbewirtschaftung für die Umweltbedingungen von morgen.

ACO GmbH Konditionenmodell

Jedes Produkt der ACO GmbH ist einer Konditionsgruppe und einer Rabattgruppe (RG) zugeordnet. Die Konditionsgruppe ist eine Einteilung der Produkte in unterschiedliche Kategorien. Die Rabattgruppe ordnet die Produkte innerhalb einer Konditionsgruppe. Die Kombination der Konditions- und Rabattgruppe ist die Grundlage für die Rabattberechnung. Unsere Konditionsgruppen im Überblick:

Tiefbau / GaLaBau		Keller		Kanalguss		Objektsortiment		
								
Rabattgruppe (RG)	Produkt	Rabattgruppe (RG)	Produkt	Kanalguß Produkte finden Sie ab sofort bei ACO Passavant Detego www.aco-detego.de		Rabattgruppe (RG)	Produkt	
ML	Multiline/Multiline light/Deckline	A1	Therm® Kellerfenster	Ihre Konditionen erfragen Sie bitte bei ACO Passavant Detego unter kanalguss@aco.com oder Tel. 06120 28-8600		KD	KerbDrain	
XD	XtraDrain	A2	Therm® hochwasserdicht/RC2			Schachtabdeckungen und Aufsätze Multitop	MB	Monoblock T
H1	Self® Rinnen	A3	Therm® Leibungsrahmen			Schachtabdeckungen und Aufsätze Standard	MR	Monoblock RD
H2	Slimline	B1	Sanierungsfenster			Schachtabdeckungen Civictop	PB	Powerblock
PD	PowerDrain	C1	Nebenraumfenster			Schachtabdeckungen Combipoint	QM	Qmax
MP	Monoblock PD	E1	Lichtschtach			Schachtabdeckungen Brückenabläufe Multitop	FA	Fettabscheider
P1	Fassadenrinnen verzinkt	E2	Lichtschtach Zubehör			Schachtabdeckungen Brückenabläufe Standard	LA	Leichtflüssigkeitsabscheider
P2	Fassadenrinnen Edelstahl	E3	LS-Designabdeckungen			Brückenabläufe Standard	HS	Havariesysteme und Sonderprogramm
HA	XtraPoint/Multipoint, Punkt- und Trennabläufe	E5	Großlichtschacht				PS	Pumpstationen
J2	Self® Hofabläufe Europoint	Q2	Schachtabdeckungen Indoor				RA	Reinigungsanlagen zur Regenwasserbehandlung
SK	Schachtabdeckungen SAKU	F1	Rückstausicherungen		GE	Anlagen für Großflächenentwässerung		
Q3	Schachtabdeckungen Outdoor	G1	Hebeanlagen		DS	Drosselsysteme		
K1	Self® Schuhabstreifer	S1	Boden- u. Kellerabläufe		AS	ACO PRO Amphibienschutz		
O1	Kiesstabilisierung	WF	Wärmepumpenfundament		D1	Therm® Block		
SX	Blockrigole Stormbrixx				E4	Betonlichtschächte		
L1	Rain4Me				E7	Pumpensumpf		
N1	Rasenwabe				WB	Baumschutzsysteme		
BK	Box Concept				GC	Green City		
SZ	Systemübergreifendes Zubehör							

Auf die Preise unserer Produkte erhält der lagerhaltende Fachgroßhandel die Rabatte gemäß der ihm vorliegenden derzeit gültigen Rabatt- und Konditionenliste.

Bei Rückfragen zu unserem Konditionenmodell sprechen Sie bitte Ihren zuständigen Außendienst an.

Auswahlassistant

Entwässerung Freiraum / GaLaBau

ACO DRAIN® Entwässerungsrinnen

	Multiline Sealin	Multiline NX	Multiline light	XtraDrain	Monoblock PD	PowerDrain Sealin
Kapitel	1	2	3	4	5	6
Klasse	A 15 – E 600	A 15 – E 600	A 15 – C 250	A 15 – C 250	A 15 – D 400	A 15 – F 900
Nennweite	100 – 300	100	100, 150	100 – 200	100, 200	100 – 200
Baubreite						
Dichtungsart am Rinnenstoß	Sealin	Sealin	SF	–	–	Sealin
Kantenschutz	verzinkt, Edelstahl	verzinkt, Gusseisen, Kunststoff	verzinkt	verzinkt, Kunststoff	–	Gusseisen, KTL-beschichtet
Ausführung auch als Flachrinne	■			■		
Ausführung auch mit Schlitzaufsatz	■	■	■	■		
Bahnsteige	■	■	■	■		
Tank- und Rastanlagen						■
Schwerlastflächen (Flughafen, Container, Industrie)						■
Design und Licht	■	■		■		
Fassadenentwässerung	■	■		■		
Grundstückseinfahrten	■	■	■	■		
Garagen	■	■	■	■		
Dachterassen / Balkone / Gründächer						
Terrassen						
Wasserentnahmestellen						
Fußgängerzonen und -straßen	■	■	■	■	■	
Öffentliche Wege und Plätze	■	■	■	■	■	
Tiefgaragen mit ACO Anwendungstechnik	mit AWT ¹⁾	mit AWT ¹⁾				mit AWT ¹⁾
Pkw-Parkplätze	■	■	■	■	■	

¹⁾ Bitte nutzen Sie hierzu unseren anwendungstechnischen Service
kundencenter@aco.com

Weitere Entwässerungsprodukte finden Sie in der
P25 – Entwässerung Infrastruktur

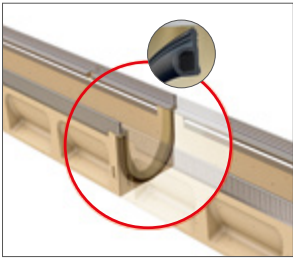







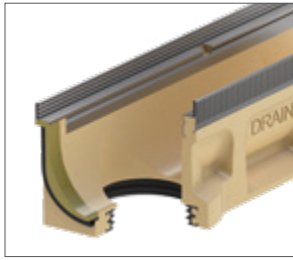

Sealin/Profildichtung



Sicherheitsfalz (SF)



Anschluss LLD

ACO Self® Entwässerungsrinnen			ACO Fassadenentwässerung			ACO Punktentwässerung	
Euroline	Hexaline	Simline	Frameline	Profiline	Greenline	Multipoint	Europoint, XtraPoint
							
7	7	7	9	9	9	8	8
A 15 – B 125	Pkw-befahrbar	begehbar	begehbar	begehbar	begehbar	A 15 – D 400	A 15 – B 125
100, 200	100	60	100, 130, 155, 200	100, 130, 155, 200	100, 130, 155, 200, 250	300x300	250x250
–	–	–	–	–	–	LLD	LLD
–	–	–	verzinkt, Edelstahl	verzinkt, Edelstahl	verzinkt	verzinkt, Gusseisen	optionaler Designrahmen
■	■						
						■	■
■		■	■	■	■		
■						■	■
■	■					■	■
■		■	■	■	■		
■	■						■
						■	■
						■	



1

Multiline Seal in

Das Rinnensystem
für den GaLaBau

COLLECT:
Sammeln und Aufnehmen



Multiline Seal in – Entwässerungsrinnen aus Polymerbeton

Produktinformation		14		
Multiline Seal in V 100 (NW 100 mm)	Ausführung Kantenschutz verzinkt, Edelstahl	Rinnenkörper ohne Sohlengefälle, 1000 mm	24	
		Rinnenkörper ohne Sohlengefälle, 500 mm	25	
		Rinnenkörper mit Sohlengefälle, 1000 mm	26	
		Rinnenkörper mit Sohlensprung, 500 mm	27	
		Einlaufkästen, 500 mm	28	
		Flachrinnen ohne Sohlengefälle, 1000 mm	29	
		Einlaufkästen für Flachrinnen	30	
		Zubehör	31	
		Roste	Klasse A 15 – E 600	36
		Multiline Seal in V 150 (NW 150 mm)	Ausführung Kantenschutz verzinkt, Edelstahl	Rinnenkörper ohne Sohlengefälle, 1000 mm
Rinnenkörper ohne Sohlengefälle, 500 mm	49			
Rinnenkörper mit Sohlengefälle, 1000 mm	50			
Rinnenkörper mit Sohlensprung, 500 mm	50			
Einlaufkästen, 500 mm	51			
Flachrinnen ohne Sohlengefälle, 1000 mm	52			
Einlaufkästen für Flachrinnen	53			
Zubehör	54			
Roste	Klasse B 125 – E 600			58
Multiline Seal in V 200 (NW 200 mm)	Ausführung Kantenschutz verzinkt, Edelstahl			Rinnenkörper ohne Sohlengefälle, 1000 mm
		Rinnenkörper ohne Sohlengefälle, 500 mm	69	
		Rinnenkörper mit Sohlengefälle, 1000 mm	70	
		Rinnenkörper mit Sohlensprung, 500 mm	70	
		Einlaufkästen, 500 mm	71	
		Flachrinnen ohne Sohlengefälle, 1000 mm	72	
		Einlaufkästen für Flachrinnen	73	
		Zubehör	74	
		Roste	Klasse B 125 – E 600	78
		Multiline Seal in V 300 (NW 300 mm)	Ausführung Kantenschutz verzinkt, Edelstahl	Rinnenkörper ohne Sohlengefälle, 1000 mm
Rinnenkörper ohne Sohlengefälle, 500 mm	89			
Rinnenkörper mit Sohlensprung, 500 mm	90			
Einlaufkästen, 500 mm	91			
Zubehör	92			
Roste	Klasse B 125 – E 600			96



Leistungserklärungen gemäß BauPVO
unter: dop.aco.com

ACO Multiline Seal in
Online-Informationen



Ihre Produktvorteile auf einen Blick



Seal in TECHNOLOGY

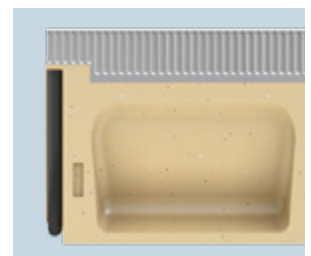
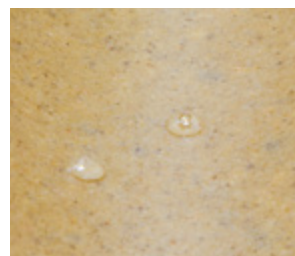
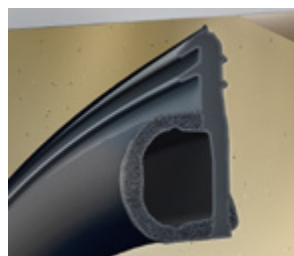
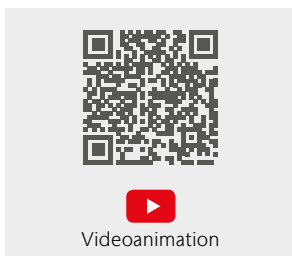

Die **serienmäßig integrierte EPDM-Dichtung** verbindet zwei Rinnenkörper wasserdicht.

Durch **ACO Polymerbeton**, einen Werkstoff mit Wassereindringtiefe 0 mm, ist der ganze Rinnenstrang wasserdicht.

Robuster Rinnenkörper

Die verbesserte Geometrie macht den Rinnenkörper robuster. Dies schlägt sich in optimierten, anwendungsgerechten Einbauempfehlungen nieder. Die Betongüte für den Fundamentbeton konnte für die Klassen A–C jetzt durchgängig auf C 12/15 reduziert werden.

Dichter* Rinnenstrang

Rinnenstoß mit Dichtung und dichter Werkstoff

ACO Multiline ist die serienmäßig mit Dichtung ausgestattete Rinne. Mit der Seal in Technologie dichtet ACO die Schlüsselstellen eines Linienentwässerungssystems sicher ab. Damit entspricht ACO Multiline im Hinblick auf Dichtheit und Wasserqualität schon heute den Anforderungen von morgen.

Die einzigartige Kombination aus dem ACO Werkstoff Polymerbeton (oder ACO Werkstoff NEXITE®, Kapitel 2) und der Dichtung sorgt erstmals für einen durchgehend dichten Rinnenstrang gemäß den Anforderungen der DIN EN 1433/ DIN 19580.

***Die Dichtheit ist zertifiziert**
und nachgewiesen durch das IKT, Institut für Unterirdische Infrastruktur, Gelsenkirchen



Verbesserte Selbstreinigung

Durch die ebenen Übergänge am Rinnenstoß und die glatte Oberfläche des ACO Polymerbetons funktioniert die Selbstreinigung der Rinne noch besser.



Bewährtes, einfaches Handling

ACO Polymerbetonprodukte sind bei gleicher Belastbarkeit leichter als Betonprodukte: ein wesentlicher Vorteil bei Handhabung, Transport und Einbau.

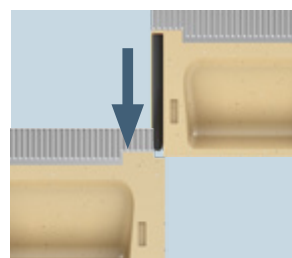

Einfaches Versetzen von oben

Das einfache Stecksystem bleibt wie gehabt – an der bewährten Montage ändert sich nichts.

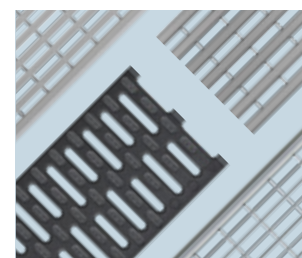

Rostvielfalt für Ihre Ideen

In der Kombination mit den ACO Drainlock Rostvarianten werden im GaLaBau ganz besondere Akzente gesetzt.

Systemelemente und ihre Handhabung

Klassen ¹⁾		
■ A 15	■ C 250	■ E 600
■ B 125	■ D 400	
gemäß DIN EN 1433		
Nennweiten		
100, 150, 200, 300		
Material		
Polymerbeton mit Stahl-, Edelstahlzarge		
Anwendungsbereiche		
■ Bahnsteige	■ Öffentliche Wege und Plätze	
■ Fassadenentwässerung	■ Parkdecks, Pkw-Parkplätze	
■ Fußgängerzonen, Geh-/Radwege	■ Rinnen mit Licht	

Anschluss einer Rinne am Einlaufkasten (NW 100)

Anschlussadapter ist im Lieferumfang des Einlaufkastens enthalten. NW 150/200 nutzen Einlaufkästen ohne Adapter.

- Anschlussadapter entsprechend dem anzuschließenden Rinnentyp kürzen
- ganz nach oben schieben
- andrücken und einrasten lassen

Setzen der Rinne

Beim Setzen der Rinne speziell auf das Dichtungsmaterial abgestimmtes Silikonfett an der serienmäßig integrierten EPDM-Dichtung auftragen.

Setzen der Stirnwand am Einlaufkasten (NW 100)

Die Stirnwand für den Einlaufkasten ist im Lieferumfang des Einlaufkastens enthalten. Wenn auf einer Seite des Einlaufkastens keine Rinne angeschlossen wird, ist die jeweilige Seite mit einer Stirnwand zu verschließen.

- an die Begrenzung schieben
- andrücken und einrasten lassen

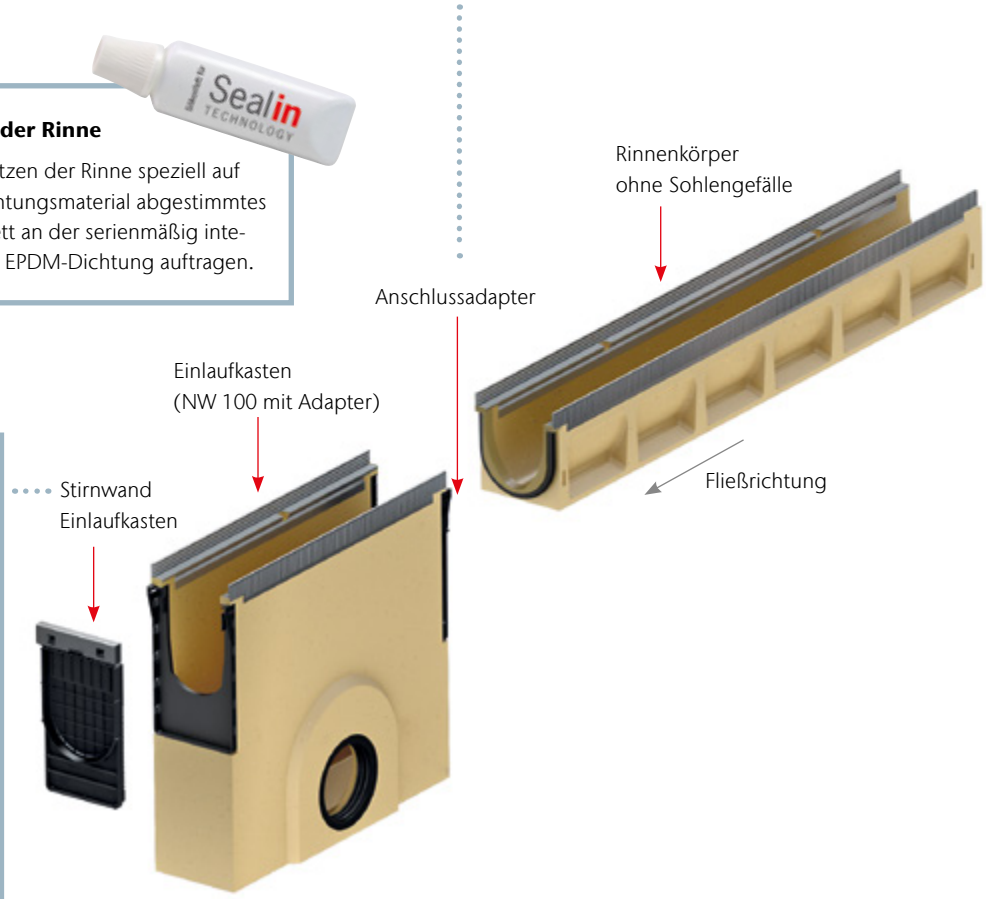

¹⁾ Weitere Informationen zu Klassen auf Seite 518.

Anfertigen von Passtücken

Für individuelle Baulängen können Rinnenkörper mit einer Diamant-trennscheibe auf Maß geschnitten werden. Polyesterklebmasse verklebt die Passtücke dauerhaft. Gleiches gilt für den Adapter für Fließrichtungswechsel.



Stirnwand für Rinnenende mit Lippenlabirinthdichtung (LLD) für den horizontalen wasserdichten Rohranschluss

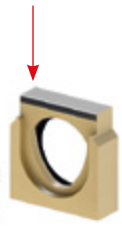

Adapter für Fließrichtungswechsel



gekürzter Rinnenkörper

Rinnenkörper Halbmeter ohne Sohlgefälle

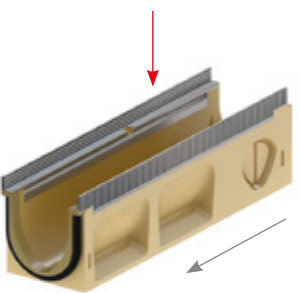

Adapter für Eck-, T- und Kreuzverbindungen



Kombistirnwand aus Kunststoff, ab NW 150 aus Polymerbeton



Verbindungen herstellen

Seitlichen Durchbruch am Halbmeterelement vorbohren und mit Hammer und Meißel ausschlagen. Dann Rinne und Adapter miteinander verkleben.



Kombistirnwand für Rinnenanfang und -ende

Für passgenauen Anschluss an Einlauf- und Auslaufseite Stirnwand um 180 Grad drehen.

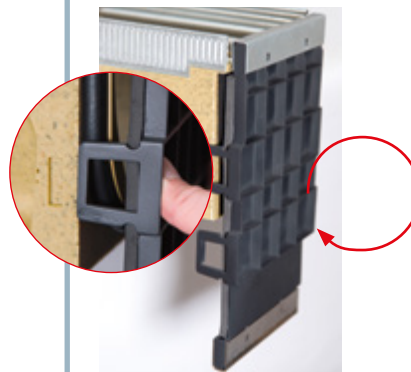

- in Vertiefung verrasten
- für sämtliche Bauhöhen

Drainlock Roste

Stegrost
Stahl verzinkt
Edelstahl



Stegrost
Gusseisen



Stegrost
Heelguard
Gusseisen

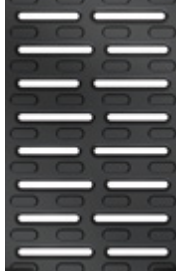

Compositrost
schwarz
Kunststoff



Compositrost
silbergrau
Kunststoff

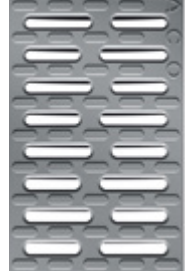

Querstabrost
Edelstahl

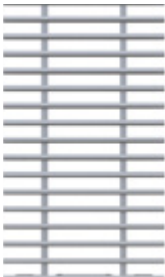

Längsstabrost
Stahl verzinkt
Edelstahl



Längststegrost
Edelstahl



Längsprofilrost
Stahl verzinkt
Edelstahl

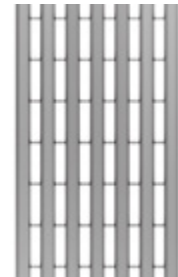

Lochrost
Stahl verzinkt
Edelstahl

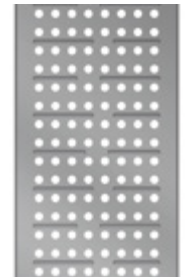

Sealin
TECHNOLOGY

Sie haben
die Wahl!

ACO DRAIN® Multiline Seal in Rinnenkörper

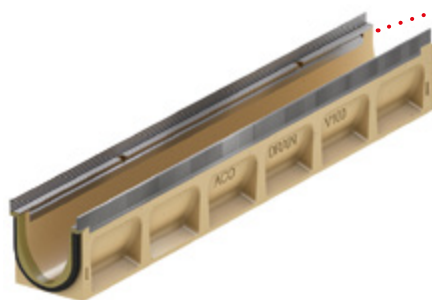

Multiline Seal in
Kantenschutz: Stahl verzinkt



Multiline Seal in
Kantenschutz: Edelstahl

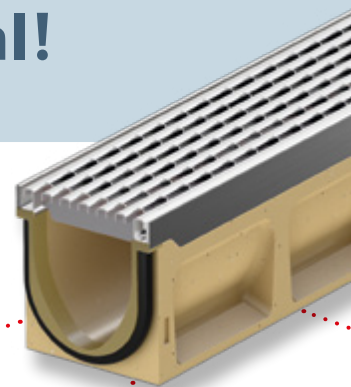

Maschenrost Q+
Stahl verzinkt
Edelstahl

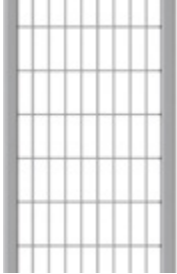

Maschenrost Q+ R11
Stahl verzinkt

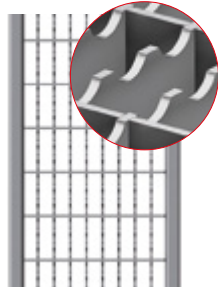

Längsstabrost
in Maschenoptik
Gusseisen



Voronoi
Gusseisen



Abdeckplatte geschlossen
Gusseisen

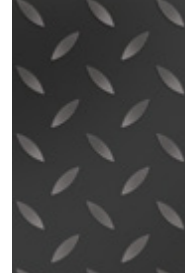

Schlitzrahmen
Stahl verzinkt
Edelstahl



Sideline
Edelstahl
LED-Beleuchtung

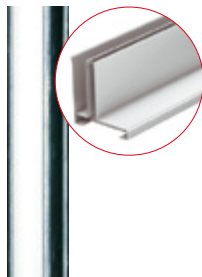

Lichtpunkt
Gusseisen
LED-Beleuchtung



Freestyle
Gussrost
individuelles Design

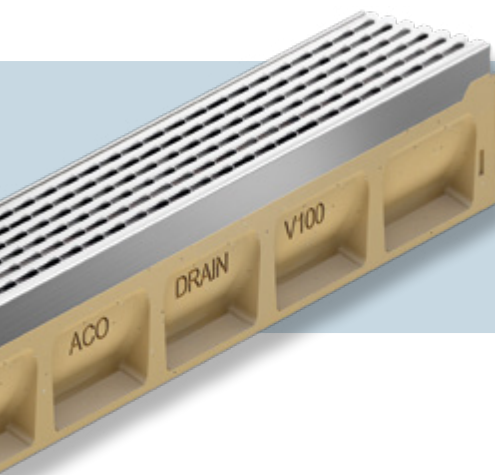

Multiline NX
finden Sie im
Kapitel Kapitel 2

**Das komplette Rostprogramm
im Rostkonfigurator**

Der Konfigurator ermöglicht es, Abdeckungen nach optischen Kriterien in unterschiedlichen Szenarien auszuwählen. Technische Informationen lassen sich herunterladen oder in der Objektakte speichern.

www.draindesign.de

Multiline NX
Kantenschutz: Stahl verzinkt, Gusseisen oder Kunststoff



Vielfältige Roste für attraktive Projekte

Ein breites Programm an Abdeckungen schafft kreativen Spielraum für die individuelle Planung und Gestaltung. Alle Abdeckungen sind mit der schraublosen Arretierung Drainlock ausgerüstet.

Weitere Gestaltungsmöglichkeiten schaffen dezente Schlitzrahmen, die unverwechselbaren Rostdesigns der Freestyle Abdeckungen und eine effektvolle Illumination mit Sideline oder Lichtpunkt.

Highlights aus dem Rostprogramm A–E



Gestaltungsfreiheit mit ACO DRAIN® Design

ACO Drainlock Roste können mit den ACO DRAIN® Rinnensystemen Multiline, Multiline NX und PowerDrain bis Klasse E 600 sowie XtraDrain und Deckline bis C 250 kombiniert werden. Damit steht ein breites Programm an Abdeckungen in vielen Formen, Farben und Materialien – aus Gusseisen oder Edelstahl, feuerverzinktem Stahl oder Kunststoff – zur Verfügung. Es erfüllt alle Ansprüche an Ästhetik, Funktionalität und Belastung.

Alle Drainlock Roste
in der Übersicht
siehe Seite 18

Maschenrost Q+

Stahl verzinkt
Edelstahl



Hydraulik:

optimierter Einlaufquerschnitt



Längsstegrost

Edelstahl

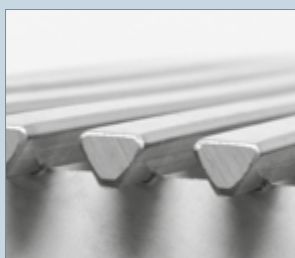

Heelguard:

Schlitzweite max. 10 mm

Längsprofilrost

Stahl verzinkt
Edelstahl



Heelguard:

Schlitzweite max. 10 mm

Rutschfest:
gemäß DIN 51130 mind. R 11

Dezente Schlitzrahmen

Stahl verzinkt
Edelstahl



Heelguard:

Schlitzweite max. 10 mm

Compositrost mit Microgrip

rutschhemmender Kunststoff

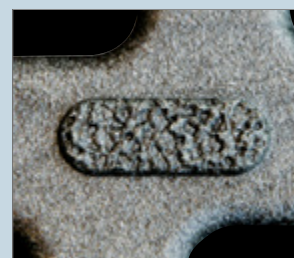

Heelguard:

Schlitzweite max. 10 mm

Rutschfest:
gemäß DIN 51130 mind. R 11

ACO Freestyle – individuelle Designroste aus Gusseisen

Neue Freiheit für die Linienentwässerung:
ACO Gussroste Freestyle lassen sich einfach
nach Designvorgaben des Auftraggebers
gestalten.



ACO Freestyle „Tree“

ACO Gussroste Freestyle

Der Wunsch nach individuellen Lösungen
in der Landschaftsarchitektur kann für
die Linienentwässerung auf einfachste
Weise erfüllt werden: Mit den Gussrosten
Freestyle bietet ACO einzigartige
Gestaltungsmöglichkeiten für Abdeckroste
aus Guss. Sie entwerfen – wir kümmern
uns um die Details und liefern Ihnen das
fertige Produkt.



ACO Freestyle Typ „Dyretårk“,
verbaut in Geilo, Norwegen



Fertigung Ihrer Idee in der ACO Gießerei



ACO Freestyle „Stör“



ACO Freestyle „Böblingen“, Büro bauchplan
Neue Meile, Böblingen, Deutschland



ACO Freestyle für das
Einkaufszentrum EKKERSRIJT
Son en Breugel, Niederlande

Highlights des Freestyle-Programms – sofort bestellbar:



ACO Freestyle „Flag“



ACO Freestyle „Leaf“



ACO Freestyle „Square“

Ausführung: Kantenschutz verzinkt, Edelstahl

ACO Produktvorteile

- Wasserdichter Rinnenstrang durch Seal in Technologie (gemäß IKT-Prüfsiegel D01398)
 - Serienmäßig mit EPDM-Dichtung im Rinnenstoß
 - Rinnenkörper aus beständigem ACO Polymerbeton
 - Gewohnt einfacher Einbau
- Für den Grundwasserschutz
- Für den Bauwerksschutz
- Für ein kontrolliertes Regenwasser-management
- Verbesserte Selbstreinigung durch V-Querschnitt und durchgängig glatte Rinnensohle
- Robuster Rinnenkörper
- Mit schraubloser Rostarretierung Drainlock

- Rinnensystem gemäß DIN EN 1433 / DIN 19580
- Nennweite 100 mm
- Klassen A 15 – E 600¹⁾
- Wahlweise in den Kantenschutz-ausführungen Stahl verzinkt oder Edelstahl

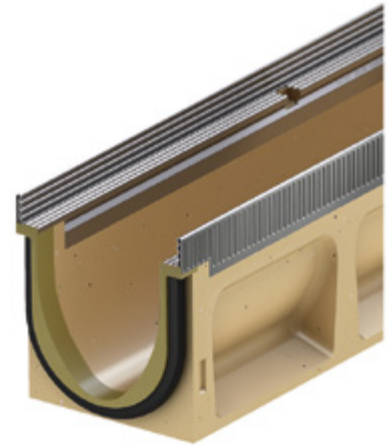

Rinnenkörper ohne Sohlengefälle, 1000 mm

- Wahlweise mit oder ohne senkrechtem, wasserdichtem Rohranschluss
- Ausführung mit senkrechtem, wasserdichtem Rohranschluss mit Lippenlabyrinthdichtung (LLD) aus NBR
- Kombinationsmöglichkeiten für den Rinnenkörper (Beispiel):
 - Typ 0.0 – 0.0.2 – 0.1 – 0.2
- *) Rinnenkörper mit LLD-Rohranschluss haben eine 10 mm größere Bodenstärke als die anschließbaren Rinnenkörper
 - Beispiel: Typ 5.0.2 passt zu Typ 5 - 5.0 - 5.1



Abmessungen			Typ	VPE	Stahl verzinkt			Edelstahl			RG
Länge	Breite	Höhe			Gewicht	Artikel-Nr.	Preis	Gewicht	Artikel-Nr.	Preis	
[mm]	[mm]	[mm]	[Stk]	[kg]		[EUR]	[kg]		[EUR]		
1000	135	150	0.0	24 ²⁾	15,0	132330	94,00	16,7	132430	199,25	ML
		175	5.0	24 ²⁾	17,1	132340	94,00	18,5	132440	199,25	ML
		200	10.0	24 ²⁾	19,6	132350	94,00	20,2	132450	199,25	ML
		250	20.0	12	22,3	132370	94,00	24,0	132470	199,25	ML

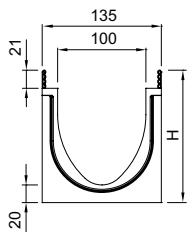

¹⁾ Ausnahme: Querentwässerung bei stark befahrenen Straßen. Für diesen Einsatz empfehlen wir ACO DRAIN® Monoblock RD 100/200 V.

²⁾ Ausnahme: Bei Artikel 132430, 132440 und 132450 (Edelstahl V 100 E) abweichende VPE von 12.

Abmessungen			Typ	VPE	Stahl verzinkt			Edelstahl			RG
Länge	Breite	Höhe			Gewicht	Artikel-Nr.	Preis	Gewicht	Artikel-Nr.	Preis	
[mm]	[mm]	[mm]	[Stk]	[kg]		[EUR]	[kg]		[EUR]		

Mit LLD-Rohranschluss DN/OD 110

	1000	135	160 ^{*)}	0.0.2	10	17,7	132334	109,00	18,1	132434	213,75	ML
			185 ^{*)}	5.0.2	10	19,8	132344	109,00	20,0	132444	213,75	ML
			210 ^{*)}	10.0.2	10	22,3	132354	109,00	22,1	132454	213,75	ML
			260 ^{*)}	20.0.2	5	25,0	132374	109,00	25,1	132474	213,75	ML

Rinnenkörper ohne Sohlengefälle, 500 mm

- Wahlweise mit oder ohne senkrechtem, wasserdichten Rohranschluss
- Ausführung mit senkrechtem, wasserdichtem Rohranschluss mit Lippenlabyrinthdichtung (LLD) aus NBR
- Mit seitlichen Vorformungen für Eck-, T- und Kreuzverbindungen (Adapter nötig, siehe Zubehör)
- *) Rinnenkörper mit LLD-Rohranschluss haben eine 10 mm größere Bodenstärke als die anschließbaren Rinnenkörper
- Beispiel: Typ 5.2 passt zu Typ 5 - 5.0 - 5.1



Abmessungen			Typ	VPE	Stahl verzinkt			Edelstahl			RG
Länge	Breite	Höhe			Gewicht	Artikel-Nr.	Preis	Gewicht	Artikel-Nr.	Preis	
[mm]	[mm]	[mm]	[Stk]	[kg]		[EUR]	[kg]		[EUR]		

	500	135	150	0.1	10	8,5	132332	71,50	9,6	132432	115,75	ML
			175	5.1	10	9,4	132342	71,50	10,8	132442	115,75	ML
			200	10.1	10	10,4	132352	71,50	11,8	132452	115,75	ML
			250	20.1	10	12,3	132372	71,50	14,1	132472	115,75	ML

Mit LLD-Rohranschluss DN/OD 110

	500	135	160 ^{*)}	0.2	10	9,1	132333	84,25	10,0	132433	130,50	ML
			185 ^{*)}	5.2	10	10,2	132343	84,25	11,0	132443	130,50	ML
			210 ^{*)}	10.2	10	11,3	132353	84,25	12,0	132453	130,50	ML
			260 ^{*)}	20.2	10	13,2	132373	84,25	13,7	132473	130,50	ML

Multiline Seal in V 100 (NW 100 mm)

Rinnenkörper, Einlaufkästen und Zubehör

Rinnenkörper mit Sohlengefälle, 1000 mm

- Zur Verlegung mit integriertem Sohlengefälle 0,5 %
- Typ 1-10 für bis zu 10 m Stranglänge
- Alle Gefälletypen 1-10 direkt an den Einlaufkästen anschließbar
- Kombinationsmöglichkeiten für den Rinnenkörper:
 - Typ 5 – 5.0 – 5.0.2 – 5.1 – 5.2
 - Typ 10 – 10.0 – 10.0.2 – 10.1 – 10.2



Abmessungen			Typ	VPE	Stahl verzinkt			Edelstahl			RG	
Länge	Breite	Höhe Anfang/Ende			Gewicht	Artikel-Nr.	Preis	Gewicht	Artikel-Nr.	Preis		
[mm]	[mm]	[mm]	[Stk]	[kg]		[EUR]	[kg]		[EUR]			
	1000	135	150/155	1	12	15,0	132301	94,00	16,6	132401	199,25	ML
			155/160	2	12	15,5	132302	94,00	17,1	132402	199,25	ML
			160/165	3	12	16,0	132303	94,00	18,1	132403	199,25	ML
			165/170	4	12	16,5	132304	94,00	18,2	132404	199,25	ML
			170/175	5	12	17,0	132305	94,00	18,3	132405	199,25	ML
			175/180	6	12	17,5	132306	94,00	18,4	132406	199,25	ML
			180/185	7	12	18,0	132307	94,00	18,6	132407	199,25	ML
			185/190	8	12	18,5	132308	94,00	19,0	132408	199,25	ML
			190/195	9	12	19,0	132309	94,00	19,5	132409	199,25	ML
			195/200	10	12	19,5	132310	94,00	19,8	132410	199,25	ML

Rinnenkörper mit Sohlensprung (5 cm), 500 mm

- Zur Überbrückung des Sohlengefälles bei Verlegung im Stufengefälle
- Von Typ 10. – 20. (Sohlensprung von 5 cm)
- Aus Polymerbeton

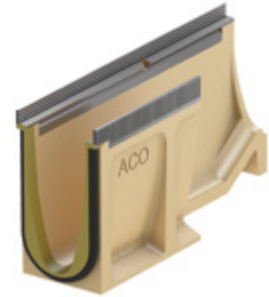

Abmessungen			VPE	Stahl verzinkt			Edelstahl			RG
Länge	Breite	Höhe		Gewicht	Artikel-Nr.	Preis	Gewicht	Artikel-Nr.	Preis	
[mm]	[mm]	[mm]	[Stk]	[kg]		[EUR]	[kg]		[EUR]	
500	135	250	6	15,0	132375	94,00	13,0	132475	199,25	ML

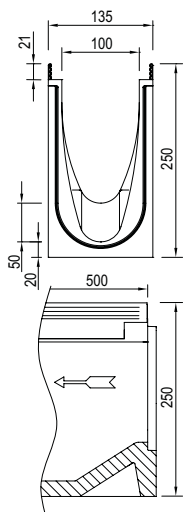

Multiline Seal in V 100 (NW 100 mm)

Rinnenkörper, Einlaufkästen und Zubehör

Einlaufkästen, 500 mm

- Mit Lippenlabyrinthdichtung (LLD) aus NBR für horizontalen, wasserdichten Rohranschluss
- Mit Anschlussadaptern für wasserdichten Rinnenanschluss
- Mit Stirnwand (1 Stück) zum einseitigen, wasserdichten Verschließen des Einlaufkastens
- Mit Schlammeimer aus Kunststoff PP
- Ausführung Kurzform (KF) für Rinnentyp 0 – 10 oder Langform (LF) für Rinnentyp 0 – 20



Abmessungen			Rohr- schluss DN/OD	VPE	Stahl verzinkt			Edelstahl			RG
Länge	Breite	Höhe			Gewicht	Artikel-Nr.	Preis	Gewicht	Artikel-Nr.	Preis	
[mm]	[mm]	[mm]	[mm]	[Stk]	[kg]		[EUR]	[kg]		[EUR]	

Kurzform, mit LLD-Rohranschluss

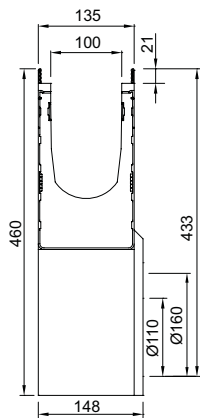

				110	10	26,9	132391	237,25	26,0	132491	428,50	ML
500	135	460										
				160	10	26,9	132398	237,25	26,3	132498	428,50	ML

Langform, mit LLD-Rohranschluss

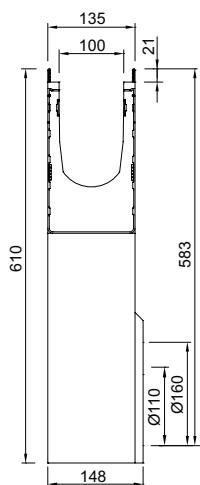

				110	10	34,7	132392	259,00	35,5	132492	474,50	ML
500	135	610										
				160	10	34,7	132399	259,00	35,2	132499	474,50	ML

Flachrinnen ohne Sohlengefälle, 1000 mm

- Wahlweise mit oder ohne senkrechtem, wasserdichtem Rohranschluss
- Ausführung mit senkrechtem, wasserdichtem Rohranschluss mit Lippenlabyrinthdichtung (LLD) aus NBR
- Passende Kombinationen in der Höhe (H) beispielhaft anhand der Ausführung Stahl verzinkt sind:
* 132323 und 132324 (H 80), * 132321 und 132322 (H 100)



	Abmessungen			VPE [Stk]	Stahl verzinkt			Edelstahl			RG
	Länge	Breite	Höhe		Gewicht [kg]	Artikel-Nr.	Preis [EUR]	Gewicht [kg]	Artikel-Nr.	Preis [EUR]	
	[mm]	[mm]	[mm]								
	1000	135	80	30	10,7	132323	95,00	10,7	132423	201,50	ML
	1000	135	100	30	12,0	132321	95,00	12,0	132421	201,50	ML

Mit LLD-Rohranschluss DN/OD 110

	1000	135	93	10	13,7	132324	110,25	13,7	132424	216,00	ML
	1000	135	113	10	15,0	132322	110,25	15,0	132422	216,00	ML

Multiline Seal in V 100 (NW 100 mm)

Rinnenkörper, Einlaufkästen und Zubehör

Einlaufkästen für Flachrinnen, 500 mm

- Mit Lippenlabyrinthdichtung (LLD) aus NBR für horizontalen, wasserdichten Rohranschluss
- Mit Schlammeimer aus Kunststoff PP









Abmessungen			Typ	VPE	Stahl verzinkt			Edelstahl			RG
Länge	Breite	Höhe			Gewicht	Artikel-Nr.	Preis	Gewicht	Artikel-Nr.	Preis	
[mm]	[mm]	[mm]	[Stk]	[kg]	[EUR]	[kg]	[EUR]	[EUR]			

Mit LLD-Rohranschluss DN/OD 110

	500	135	460	80	6	26,7	132325	240,00	26,7	132425	433,00	ML
	500	135	460	100	6	25,8	132326	240,00	25,8	132426	433,00	ML







Zubehör









	Beschreibung	Passend für	Gewicht	VPE	Artikel-Nr.	Preis/Stk. RG	
			[kg]	[Stk]		[EUR]	
Für Ausführung Stahl verzinkt							
	Kombistirnwand <ul style="list-style-type: none"> ■ Für Rinnenanfang und -ende ■ Aus Kunststoff (ABS) ■ Mit Kantenschutz Stahl verzinkt ■ Baulänge 14 mm 	■ V 100 S 0. – 20.	0,4	10	132385	29,75	ML
	Stirnwand für Rinnenende (LLD) <ul style="list-style-type: none"> ■ Aus Polymerbeton ■ Mit integrierter Lippenlabirinthdichtung (LLD) DN/OD 110 für horizontalen, wasserdichten Rohranschluss ■ Mit Kantenschutz Stahl verzinkt ■ Baulänge 30 mm 	■ V 100 S 0.	1,4	6	132846	34,00	ML
		■ V 100 S 5.	1,5	6	132847	34,00	ML
		■ V 100 S 10.	1,7	6	132848	34,00	ML
		■ V 100 S 20.	2,3	6	132849	34,00	ML
	Adapter für Fließrichtungswechsel <ul style="list-style-type: none"> ■ Aus Polymerbeton ■ Mit Kantenschutz Stahl verzinkt ■ Baulänge 40 mm ■ Zum Ankleben an den Rinnenkörper 	■ V 100 S 0.	1,8	6	132723	54,50	ML
		■ V 100 S 5.	1,9	6	132724	54,50	ML
		■ V 100 S 10.	2,1	6	132725	54,50	ML
		■ V 100 S 20.	2,7	6	132726	54,50	ML
	Adapter für Eck-, T- und Kreuzverbindungen <ul style="list-style-type: none"> ■ Aus Polymerbeton ■ Mit Kantenschutz Stahl verzinkt ■ Baulänge 14 mm ■ Zum wasserdichten Anschluss von Eck-, T- und Kreuzverbindungen ■ Zum Ankleben an den Rinnenkörper 	■ V 100 S 0.	1,0	6	132756	34,00	ML
		■ V 100 S 5.	1,1	6	132757	34,00	ML
		■ V 100 S 10.	1,3	6	132758	34,00	ML
		■ V 100 S 20.	1,8	6	132759	34,00	ML
	Stirnwand für Rinnenanfang (Flachrinne) <ul style="list-style-type: none"> ■ Mit Kantenschutz Stahl verzinkt ■ Baulänge 16 mm 	<ul style="list-style-type: none"> ■ Multiline Seal in NW 100 Flachrinne ■ 80 mm ■ 100 mm 	0,2	20	132327	30,00	ML
	Stirnwand für Rinnenende (Flachrinne) <ul style="list-style-type: none"> ■ Mit Kantenschutz Stahl verzinkt ■ Baulänge 16 mm 	<ul style="list-style-type: none"> ■ Multiline Seal in NW 100 Flachrinne ■ 80 mm ■ 100 mm 	0,2	20	132328	30,00	ML

Multiline Seal in V 100 (NW 100 mm)

Rinnenkörper, Einlaufkästen und Zubehör











1

Beschreibung	Passend für	Gewicht		VPE	Artikel-Nr.	Preis/Stk. RG	
		[kg]	[Stk]			[EUR]	
Für Ausführung Edelstahl							
 <p>Kombistirnwand</p> <ul style="list-style-type: none"> ■ Für Rinnenanfang und -ende ■ Aus Kunststoff (ABS) ■ Mit Kantenschutz Edelstahl ■ Baulänge 14 mm 	■ V 100 E 0. – 20.	0,4	10	132485	59,25	ML	
 <p>Stirnwand für Rinnenende (LLD)</p> <ul style="list-style-type: none"> ■ Aus Polymerbeton ■ Mit integrierter Lippenlabyrinthdichtung (LLD) DN/OD 110 für horizontalen, wasserdichten Rohranschluss ■ Mit Kantenschutz Edelstahl ■ Baulänge 30 mm 	■ V 100 E 0.	1,4	6	132446	76,00	ML	
	■ V 100 E 5.	1,5	6	132447	76,00	ML	
	■ V 100 E 10.	1,7	6	132448	76,00	ML	
	■ V 100 E 20.	2,3	6	132449	76,00	ML	
 <p>Adapter für Fließrichtungswechsel</p> <ul style="list-style-type: none"> ■ Aus Polymerbeton ■ Mit Kantenschutz Edelstahl ■ Baulänge 40 mm ■ Zum Ankleben an den Rinnenkörper 	■ V 100 E 0.	1,8	6	132456	95,75	ML	
	■ V 100 E 5.	1,9	6	132457	95,75	ML	
	■ V 100 E 10.	2,1	6	132458	95,75	ML	
	■ V 100 E 20.	2,7	6	132459	95,75	ML	
 <p>Adapter für Eck-, T- und Kreuzverbindungen</p> <ul style="list-style-type: none"> ■ Aus Polymerbeton ■ Mit Kantenschutz Edelstahl ■ Baulänge 14 mm ■ Zum wasserdichten Anschluss von Eck-, T- und Kreuzverbindungen ■ Zum Ankleben an den Rinnenkörper 	■ V 100 E 0.	1,0	6	132466	76,00	ML	
	■ V 100 E 5.	1,1	6	132467	76,00	ML	
	■ V 100 E 10.	1,3	6	132468	76,00	ML	
	■ V 100 E 20.	1,8	6	132469	76,00	ML	
 <p>Stirnwand für Rinnenanfang (Flachrinne)</p> <ul style="list-style-type: none"> ■ Mit Kantenschutz Edelstahl ■ Baulänge 16 mm 	■ Multiline Seal in NW 100 Flachrinne	0,2	20	132427	59,75	ML	
	■ 80 mm						
 <p>Stirnwand für Rinnenende (Flachrinne)</p> <ul style="list-style-type: none"> ■ Mit Kantenschutz Edelstahl ■ Baulänge 16 mm 	■ Multiline Seal in NW 100 Flachrinne	0,2	20	132428	59,75	ML	
	■ 80 mm						
	■ 100 mm						



Beschreibung	Passend für	Gewicht VPE		Artikel-Nr.	Preis/Stk. RG	
		[kg]	[Stk]		[EUR]	
Materialübergreifendes Zubehör						
 <p>Silikonfett</p> <ul style="list-style-type: none"> ■ Entspricht der Leitlinie des UBA für Sanitär- und lebensmitteltechnischer Schmierstoff gemäß EN ISO 21469, Trinkwasser geeignet, O-Ring verträglich ■ Inhalt: 23 g 	<ul style="list-style-type: none"> ■ Seal in Technologie ■ NW 100 □ Typ 0.0: ca. 40 Rinnenstöße □ Typ 10.0: ca. 30 Rinnenstöße □ Typ 20.0: ca. 20 Rinnenstöße 	0,1	40	132495	7,20	ML
 <p>Geruchsverschluss</p> <ul style="list-style-type: none"> ■ Edelstahl (V2A) ■ DN/OD 110 	<ul style="list-style-type: none"> ■ Multiline Seal in ■ Multiline Flachrinne Seal in ■ Deckline P ■ PowerDrain Seal in 	0,4	6	132493	74,00	ML
 <p>Laubfang</p> <ul style="list-style-type: none"> ■ DN/OD 110 	<ul style="list-style-type: none"> ■ Rinnenkörper mit Abgang DN/OD 110 	0,5	10	02769	25,75	SZ
 <p>Rohrstutzen</p> <ul style="list-style-type: none"> ■ PVC ■ DN/OD 110 ■ Länge: 100 mm 	<ul style="list-style-type: none"> ■ Rinnenkörper und Einlaufkästen mit Abgang DN/OD 110 	0,1	50	00056	5,50	SZ
 <p>Geruchsverschluss</p> <ul style="list-style-type: none"> ■ PP ■ DN/OD 110 ■ Einteilig 	<ul style="list-style-type: none"> ■ Einlaufkästen mit Abgang DN/OD 110 	0,2	5	01509	32,25	SZ
 <p>Geruchsverschluss</p> <ul style="list-style-type: none"> ■ PVC ■ DN/OD 160 	<ul style="list-style-type: none"> ■ Einlaufkästen mit Abgang DN/OD 160 	1,9	5	02638	51,00	SZ
 <p>Zwischenelement (Edelstahl)</p> <ul style="list-style-type: none"> ■ Edelstahl ■ Mit Pressdichtungsflansch zum Anschluss von Dichtungsbahnen ■ Mit Sickeröffnungen ■ DN/OD 110 	<ul style="list-style-type: none"> ■ Rinnenkörper mit senkrechtem Abgang DN/OD 110 	5,0	30	01043	931,00	SZ
 <p>Zwischenelement (Gusseisen)</p> <ul style="list-style-type: none"> ■ Gusseisen EN-GJS ■ Mit Pressdichtungsflansch zum Anschluss von Dichtungsbahnen ■ Mit Sickeröffnungen 	<ul style="list-style-type: none"> ■ Rinnenkörper mit senkrechtem Abgang DN/OD 110 	13,1	40	7034.10.12	465,00	SZ
 <p>Brandschutz-Einsatz</p> <ul style="list-style-type: none"> ■ Hinweis: <ul style="list-style-type: none"> □ Der Abflusswert wird durch Einsatz reduziert □ Bei Kernlochbohrung muss Fit-in mit eingebaut werden ■ aBG: Z-19.53-2439 ■ abZ: Z-19.17-2430 	<ul style="list-style-type: none"> ■ Zwischenelement (Gusseisen) <ul style="list-style-type: none"> □ Art. 7034.10.12 	0,5	5	7034.20.02	137,25	SZ

Multiline Seal in V 100 (NW 100 mm)

Rinnenkörper, Einlaufkästen und Zubehör

	Beschreibung	Passend für	Gewicht		VPE	Artikel-Nr.	Preis/Stk. RG	
			[kg]	[Stk]			[EUR]	
	Polyesterklebemasse <ul style="list-style-type: none"> Für bauseitiges Verkleben 0,5 kg Gebinde 	<ul style="list-style-type: none"> Zum Verkleben von Polymerbeton- und NEXITE®-Fertigteilen 	0,9	10	10	02163	47,25	SZ
	Herausnehmbarer Schmutzfang <ul style="list-style-type: none"> Für senkrechten Abgang DN/OD 110 Edelstahl (V2A) 	<ul style="list-style-type: none"> Multiline Seal in Flachrinnen DN/OD 110 	0,3	14	14	132378	88,75	ML
Zubehör für Roste								
	Rosthaken <ul style="list-style-type: none"> Zum Ausheben der Abdeckroste Stahl verzinkt 	<ul style="list-style-type: none"> Abdeckroste 	0,3	10	10	3000679	29,25	SZ
	Rosthaken, klein <ul style="list-style-type: none"> Zum Ausheben der Abdeckroste Stahl, schwarz lackiert 	<ul style="list-style-type: none"> Maschenrost Q⁺ Compositrost Längsprofilrost Längsstegrost 	0,25	10	10	01367	30,00	SZ
	Rosthaken für Revisionsöffnung <ul style="list-style-type: none"> Zum Ausheben der Revisionsöffnung sind 2 Rosthaken nötig Stahl verzinkt 	<ul style="list-style-type: none"> Schlitzrahmen mit Revisionsöffnung 	0,5	40	40	445947	16,00	SZ
	Endkappe für Schlitzrahmen <ul style="list-style-type: none"> Zum Abdecken der seitlichen Öffnungen Rostfreier Stahl 2 Stück 	<ul style="list-style-type: none"> Schlitzrahmen, C 250 	0,1	1	1	446432	25,25	ML
	Endkappe für Schlitzrahmen <ul style="list-style-type: none"> Zum Abdecken der seitlichen Öffnungen Rostfreier Stahl 2 Stück 	<ul style="list-style-type: none"> Schlitzrahmen, D 400 	0,2	1	1	446433	37,75	ML
	Endkappe für Schlitzrahmen <ul style="list-style-type: none"> Zum Abdecken der seitlichen Öffnungen Rostfreier Stahl 2 Stück 	<ul style="list-style-type: none"> Schlitzrahmen Double, C 250 	0,1	1	1	447182	31,50	ML
	Endkappe für Schlitzrahmen <ul style="list-style-type: none"> Zum Abdecken der seitlichen Öffnungen Rostfreier Stahl 2 Stück 	<ul style="list-style-type: none"> Schlitzrahmen Triple, C 250 	0,1	1	1	447183	31,50	ML
	Endkappe für Schlitzrahmen <ul style="list-style-type: none"> Zum Abdecken der seitlichen Öffnungen Rostfreier Stahl 2 Stück 	<ul style="list-style-type: none"> Schlitzrahmen Strip, C 250 	0,1	1	1	447184	31,50	ML

Dienstleistungen (Zuschnitte, Bohrungen, werkseitiges Verkleben) finden Sie im Kapitel „Allgemeines“ auf Seite 509.

Beschreibung	Passend für	Gewicht	VPE	Artikel-Nr.	Preis/Stk. RG	
					[kg]	[Stk]
 Basisset Lichtpunkt ■ Trafo ■ Durchgangs- und Endpunkt ■ 1 x Verbindungskabel 650 mm	■ Stegrost für Lichtpunkt					
	<input type="checkbox"/> Lichtfarbe weiß	3,0	4	3003612 ¹⁾	1.267,00	ML
	<input type="checkbox"/> Lichtfarbe blau		4	3003613 ¹⁾	1.267,00	ML
 Kabel Lichtpunkt ■ Zur Überbrückung von Leerrosten	■ Stegrost für Lichtpunkt					
	<input type="checkbox"/> Länge: 0,65 Meter	0,2	10	3003616 ¹⁾	120,50	ML
	<input type="checkbox"/> Länge: 2 Meter	0,7	5	3003617 ¹⁾	123,75	ML
 Erweiterungsset Lichtpunkt ■ Lichtpunkt	■ Stegrost für Lichtpunkt					
	<input type="checkbox"/> Lichtfarbe weiß	1,1	4	3003614 ¹⁾	441,25	ML
	<input type="checkbox"/> Lichtfarbe blau		4	3003615 ¹⁾	441,25	ML

¹⁾ Lieferzeit auf Anfrage.

Roste



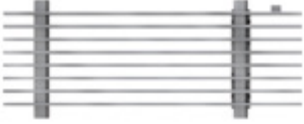
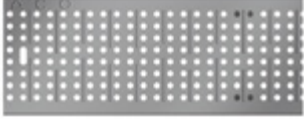

Klasse A 15

- Roste gemäß DIN EN 1433/DIN 19580
- Mit schraubloser Arretierung Drainlock

	Werkstoff	Maß der Ein-		Einlauf- querschnitt	Gewicht	VPE	Artikel-Nr.	Preis/Stk.	RG	
		Abmessungen								
		Länge	Breite							
	[mm]	[mm]	[mm]	[cm ² /m]	[kg]	[Stk]	[EUR]			
Stegrost										
	Stahl	1000	123	10	312	1,9	50	12610	27,75	ML
	verzinkt	500	123	10	312	0,9	25	12611	23,25	ML
	Edelstahl	1000	123	10	312	2,0	50	12640	126,50	ML
		500	123	10	312	1,1	25	12641	81,75	ML
Längsstabrost										
	Stahl	1000	123	11	920	3,2	50	12602	230,25	ML
	verzinkt	500	123	11	920	1,8	25	12603	143,00	ML
	Edelstahl	1000	123	11	920	3,2	50	12604	387,25	ML
		500	123	11	920	1,5	25	12605	262,00	ML
Lochrost										
	Stahl	1000	123	6	178	2,9	50	12666	83,25	ML
	verzinkt	500	123	6	178	1,4	25	12667	49,75	ML
	Edelstahl	1000	123	6	178	2,9	50	12664	139,75	ML
		500	123	6	178	1,4	25	12665	90,50	ML

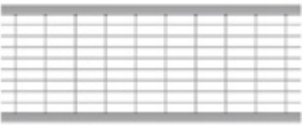
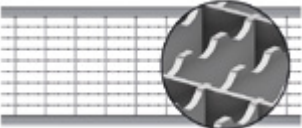
Klasse B 125





- Roste gemäß DIN EN 1433 / DIN 19580
- Mit schraubloser Arretierung Drainlock

	Werkstoff	Maß der Ein-		Einlauf- querschnitt	Gewicht	VPE	Artikel-Nr.	Preis/Stk. RG			
		Abmessungen						Länge	Breite	[EUR]	ML
		[mm]	[mm]								
Maschenrost Q+											
	Stahl	1000	123	30 x 10	845	3,2	50	132560	61,75	ML	
		verzinkt	500	123	30 x 10	845	1,6	25	132561	35,00	ML
	Edelstahl	1000	123	30 x 10	845	3,2	50	132559	306,25	ML	
		500	123	30 x 10	845	1,6	25	132542	166,50	ML	
Maschenrost Q+ R11											
	Stahl	1000	123	30 x 10	842	3,3	50	3012493	90,50	ML	
		verzinkt	500	123	30 x 10	842	1,6	50	3012574	53,50	ML
Längsprofilrost											
	Stahl	1000	123	8	430	3,9	50	132555	89,00	ML	
		verzinkt	500	123	8	430	1,9	25	132550	54,00	ML
	Edelstahl	1000	123	8	430	3,9	50	132556	335,00	ML	
		500	123	8	430	1,9	25	132551	195,25	ML	
Längsstegrost											
	Edelstahl	1000	123	6	465	3,6	50	132557	362,75	ML	
		500	123	6	465	1,8	25	132552	210,75	ML	
Querstabrost											
	Stahl	1000	123	10	676	6,5	50	12606	402,75	ML	
		verzinkt	500	123	10	676	3,3	25	12607	260,00	ML
	Edelstahl	1000	123	10	676	6,5	50	12608	693,00	ML	
		500	123	10	676	3,3	25	12609	424,25	ML	

Multiline Seal in V 100 (NW 100 mm)

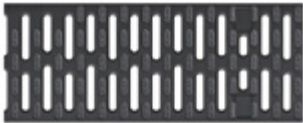
Roste

1



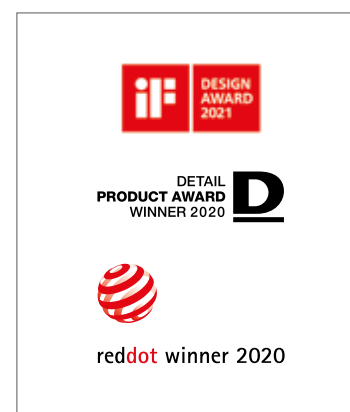

	Werkstoff	Maß der Ein-		Einlauf- querschnitt	Gewicht	VPE	Artikel-Nr.	Preis/Stk.	RG	
		Abmessungen								
		Länge	Breite							
	[mm]	[mm]	[mm]	[cm ² /m]	[kg]	[Stk]	[EUR]			
Compositrost Microgrip (schwarz)										
	Kunststoff	500	123	8	284	0,9	50	132710	29,50	ML
Compositrost (silbergrau)										
	Kunststoff	500	123	8	284	0,8	50	132267	29,50	ML
Abdeckplatte										
	Kunststoff	500	123	–	–	0,8	204	132729	32,50	ML
Stegrost										
	Gusseisen EN-GJS	500	123	12	371	2,3	50	12676	39,50	ML
Voronoi-Rost										
	Gusseisen EN-GJS	500	123	–	314	3,25	50	3003555	56,00	ML
	Gusseisen, KTL-be- schichtet	500	123	–	314	3,25	50	3003556	63,75	ML

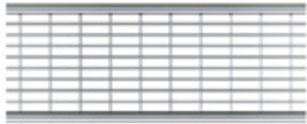
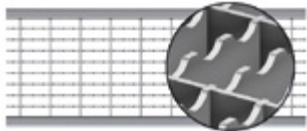

Auszeichnungen des Gussrosts Voronoi

Klasse C 250

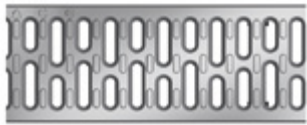





- Roste gemäß DIN EN 1433 / DIN 19580
- Mit schraubloser Arretierung Drainlock

	Werkstoff	Abmessungen		Maß der Ein-	Einlauf-	Gewicht	VPE	Artikel-Nr.	Preis/Stk.	RG
		Länge	Breite	lauföffnung	querschnitt					
				[mm]	[mm]					
Maschenrost Q+										
	Stahl	1000	123	30 x 10	800	4,8	50	132880	89,00	ML
	verzinkt	500	123	30 x 10	800	2,4	25	132881	56,00	ML
	Edelstahl	1000	123	30 x 10	800	4,0	50	132882	338,00	ML
		500	123	30 x 10	800	2,0	25	132883	179,75	ML
Maschenrost Q+ R11										
	Stahl	1000	123	30 x 10	790	4,2	50	3012575	117,25	ML
	verzinkt	500	123	30 x 10	790	2,1	50	3012576	74,00	ML
Lochrost										
	Stahl	1000	123	6	178	4,8	50	12656	129,00	ML
	verzinkt	500	123	6	178	2,3	25	12657	72,50	ML
	Edelstahl	1000	123	6	178	4,8	50	12654	370,75	ML
		500	123	6	178	2,3	25	12655	194,25	ML
Stegrost										
	Stahl	1000	123	10	312	4,3	50	12614	76,00	ML
	verzinkt	500	123	10	312	2,2	25	12615	50,50	ML
	Edelstahl	1000	123	10	312	2,6	50	12644	291,75	ML
		500	123	10	312	1,5	25	12645	194,25	ML
Compositrost Microgrip (schwarz)										
	Kunststoff	500	123	8	284	1,0	50	132720	40,25	ML
Compositrost (silbergrau)										
	Kunststoff	500	123	8	284	0,9	50	132266	40,25	ML







Multiline Seal in V 100 (NW 100 mm)

Roste

1

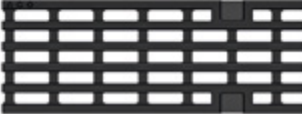
	Werkstoff	Maß der Ein-		Einlauf- querschnitt	Gewicht	VPE	Artikel-Nr.	Preis/Stk.	RG	
		Abmessungen								
		Länge	Breite							
	[mm]	[mm]	[mm]	[cm ² /m]	[kg]	[Stk]	[EUR]			
Stegrost (Gusseisen)										
	Gusseisen EN-GJS	500	123	12	371	3,2	50	12670	43,00	ML
Längsstabgussrost in Maschenoptik										
	Gusseisen EN-GJS	500	123	31 x 12	433	3,5	50	12673	43,00	ML
Stegrost Heelguard										
	Gusseisen EN-GJS	500	123	5	191	3,8	50	12675	51,25	ML
Flag										
	Gusseisen EN-GJS	500	123	8	302	5	50	132152	67,50	ML
										
Leaf										
	Gusseisen EN-GJS	500	123	10	346	5	50	132147	67,50	ML
										

Ausführung KTL-beschichtet auf Anfrage.

	Werkstoff	Abmessungen		Maß der Ein-	Einlauf-	Gewicht	VPE	Artikel-Nr.	Preis/Stk. RG		
		Länge	Breite	lauföffnung	querschnitt				[EUR]	ML	
				[mm]	[mm]						[mm]
Nature											
	Gusseisen EN-GJS	500	123	–	166	5,1	50	132150	67,50	ML	
											
Ray											
	Gusseisen	500	123	38 x 12,5	496	5,1	50	132081	67,50	ML	
											
Square											
	Gusseisen EN-GJS	500	123	16	356	4,7	50	132155	67,50	ML	
											
Wave 180											
	Gusseisen EN-GJS	500	123	10	–	5,0	50	132163	67,50	ML	
											

Ausführung KTL-beschichtet auf Anfrage.

Schlitzrahmen, Klasse C 250

- Neue Schlitzrahmengeneration ohne Schweißnähte
- Einliegend für optimales Abtropfen
- Mit seitlichem Schlitz 10 mm
- Mit Führungslasche
- Schlitzrahmen in Anlehnung an DIN EN 1433/DIN 19580
- Mit verstärkter Oberkante
- Schlitzhöhe 105 mm
- **Lieferung inkl. Abdeckstreifen als Bauzeitschutz**



Werkstoff	Maß der Ein-		Einlauf-	Gewicht	VPE	Artikel-Nr.	Preis/Stk.	RG
	Abmessungen	lauföffnung						
Länge		Breite						
[mm]		[mm]	[mm]	[cm ² /m]	[kg]	[Stk]	[EUR]	

Schlitzrahmen

	Stahl verzinkt	1000	123	10	100	4,7	50	445598	118,00	ML
		500	123	10	100	2,4	10	445599	82,25	ML
	Edelstahl	1000	123	10	100	4,7	50	445600	230,50	ML
		500	123	10	100	2,4	10	445601	141,25	ML

Schlitzrahmen mit Revisionsöffnung

	Stahl verzinkt	500	123	10	100	4,5	10	445603	207,75	ML
	Edelstahl	500	123	10	100	4,5	10	445602	317,75	ML

Sideline für integrierbare LED-Beleuchtung

	Edelstahl	1000	123	12,5	125	9,3	5	134930	597,00	ML
	Edelstahl	500	123	12,5	125	4,7	5	134931	391,50	ML

Sideline Revisionselement¹⁾

–	Edelstahl	500	123	12,5	125	7,5	5	134932	854,00	ML
---	-----------	-----	-----	------	-----	-----	---	--------	--------	----

Schlitzrahmen Double

	Edelstahl	1000	123	2 x 8	160	5,5	40	445938	286,50	ML
	Edelstahl	500	123	2 x 8	160	2,9	10	445939	206,75	ML

¹⁾ LED-Leuchten sowie Trafo und sonstiges Zubehör erhalten Sie über die Firma INSTA (www.instalighting.de). Abdeckstreifen nicht erhältlich.

	Werkstoff	Abmessungen		Maß der Einlauföffnung	Einlaufquerschnitt	Gewicht	VPE	Artikel-Nr.	Preis/Stk.	RG
		Länge	Breite							
		[mm]	[mm]	[mm]	[cm ² /m]	[kg]	[Stk]	[EUR]		
Schlitzrahmen mit Revisionsöffnung, Double										
	Edelstahl	500	123	2 x 8	160	5,3	10	445940	366,50	ML
Schlitzrahmen Triple										
	Edelstahl	1000	123	3 x 8	240	6,0	40	445941	317,75	ML
	Edelstahl	500	123	3 x 8	240	3,2	10	445942	230,50	ML
Schlitzrahmen mit Revisionsöffnung, Triple										
	Edelstahl	500	123	3 x 8	240	5,9	10	445943	397,75	ML
Schlitzrahmen Strip										
	Edelstahl	1000	123	10	100	5,7	40	445944	317,75	ML
	Edelstahl	500	123	10	100	2,9	10	445945	230,50	ML
Schlitzrahmen mit Revisionsöffnung, Strip										
	Edelstahl	500	123	10	100	6,8	10	445946	397,75	ML

Klasse D 400

- Roste gemäß DIN EN 1433/DIN 19580
- Mit schraubloser Arretierung Drainlock

Werkstoff	Maß der Ein- Abmessungen		lauföffnung [mm]	Einlauf- querschnitt [cm ² /m]	Gewicht [kg]	VPE [Stk]	Artikel-Nr.	Preis/Stk. [EUR]	RG
	Länge [mm]	Breite [mm]							

Maschenrost Q+

	Stahl	1000	123	30 x 10	690	5,6	50	132885	116,75	ML
	verzinkt	500	123	30 x 10	690	2,8	25	132886	74,50	ML
	Edelstahl	1000	123	30 x 10	690	5,0	50	132887	471,50	ML
		500	123	30 x 10	690	2,5	25	132888	246,50	ML

Stegrost

	Gusseisen EN-GJS	500	123	12	371	3,8	50	23408	55,50	ML
---	---------------------	-----	-----	----	-----	-----	----	-------	-------	----

Stegrost für Lichtpunkt, mit Öffnung

	Gusseisen EN-GJS, KTL-be- schichtet	500	123	12	350	4,1	50	49505	78,25	ML
---	--	-----	-----	----	-----	-----	----	-------	-------	----

Stegrost für Lichtpunkt, ohne Öffnung

	Gusseisen EN-GJS, KTL-be- schichtet	500	123	12	371	4,1	50	49506	68,00	ML
---	--	-----	-----	----	-----	-----	----	-------	-------	----





Voronoi-Rost

	Gusseisen EN-GJS	500	123	–	314	4,4	50	3003559	70,50	ML
---	---------------------	-----	-----	---	-----	-----	----	---------	-------	----

Flag

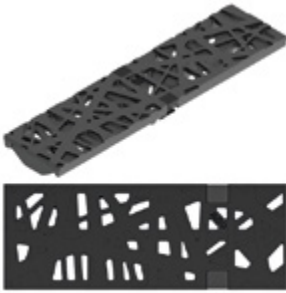
	Gusseisen EN-GJS	500	123	8	302	5	50	132042	67,50	ML
---	---------------------	-----	-----	---	-----	---	----	--------	-------	----

Ausführung KTL-beschichtet auf Anfrage.

	Werkstoff	Abmessungen		Maß der Ein-	Einlauf-	Gewicht	VPE	Artikel-Nr.	Preis/Stk. RG		
		Länge	Breite	lauföffnung	querschnitt				[EUR]	ML	
				[mm]	[mm]						[mm]
Leaf											
	Gusseisen EN-GJS	500	123	10	346	5	50	132043	67,50	ML	
Nature											
	Gusseisen EN-GJS	500	123	–	166	5,1	50	132060	67,50	ML	
Ray											
	Gusseisen	500	123	38 x 12,5	496	5,1	50	132088	67,50	ML	
Square											
	Gusseisen EN-GJS	500	123	16	356	4,7	50	132082	67,50	ML	
Wave 180											
	Gusseisen EN-GJS	500	123	10	–	5,0	50	132162	67,50	ML	

Ausführung KTL-beschichtet auf Anfrage.

Schlitzrahmen, Klasse D 400

- Neue Schlitzrahmengeneration ohne Schweißnähte
- Einliegend für optimales Abtropfen
- Mit seitlichem Schlitz
- Mit Führungslasche
- Schlitzrahmen in Anlehnung an DIN EN 1433/DIN 19580
- Mit verstärkter Oberkante
- Schlitzhöhe 150 mm
- **Lieferung inkl. Abdeckstreifen als Bauzeitschutz**

Werkstoff	Abmessungen			Maß der Einlauföffnung [mm]	Gewicht [kg]	VPE [Stk]	Artikel-Nr.	Preis/Stk.	RG
	Länge	Breite	Höhe						
	[mm]	[mm]	[mm]						

Schlitzrahmen



Stahl verzinkt	1000	123	150	10	8,58	40	446021	221,25	ML	
	500	123	150	10	4,41	10	446022	133,50	ML	
	Edelstahl	1000	123	150	10	8,58	40	446024	340,50	ML
		500	123	150	10	4,41	10	446025	233,75	ML



Schlitzrahmen mit Revisionsöffnung



Stahl verzinkt	500	123	150	10	8,83	10	446023	417,50	ML
Edelstahl	500	123	150	10	8,83	10	446026	501,00	ML

Klasse E 600

- Roste gemäß DIN EN 1433 / DIN 19580
- Mit schraubloser Arretierung Drainlock

	Werkstoff	Abmessungen		Maß der Ein-	Einlauf-	Gewicht	VPE	Artikel-Nr.	Preis/Stk. RG	
		Länge	Breite	lauföffnung	querschnitt				[EUR]	ML
				[mm]	[mm]					
Stegrost										
	Gusseisen EN-GJS	500	123	12	371	5,0	50	132865	62,25	ML
Längsstabgussrost										
	Gusseisen EN-GJS	500	123	28 x 12	433	4,5	50	132866	64,25	ML
Abdeckplatte, geschlossen										
	Gusseisen EN-GJS	500	123	–	–	5,3	50	132867	68,50	ML

Ausführung: Kantenschutz verzinkt, Edelstahl

ACO Produktvorteile

- Wasserdichter Rinnenstrang durch Seal in Technologie (gemäß IKT-Prüfsiegel D01398)
 - Serienmäßig mit EPDM-Dichtung im Rinnenstoß
 - Rinnenkörper aus beständigem ACO Polymerbeton
 - Gewohnt einfacher Einbau
- Für den Grundwasserschutz
- Für den Bauwerksschutz
- Für ein kontrolliertes Regenwasser-management
- Verbesserte Selbstreinigung durch V-Querschnitt und durchgängig glatte Rinnensohle
- Robuster Rinnenkörper
- Mit schraubloser Rostarretierung Drainlock

- Rinnensystem gemäß DIN EN 1433 / DIN 19580
- Nennweite 150 mm
- Klassen A 15 – E 600¹⁾
- Wahlweise in den Kantenschutz-ausführungen Stahl verzinkt oder Edelstahl

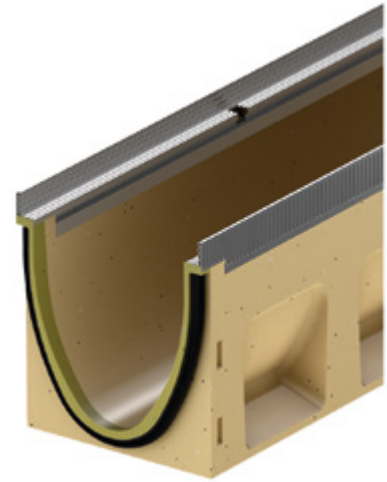

Rinnenkörper ohne Sohlengefälle, 1000 mm

- Wahlweise mit oder ohne senkrechtem, wasserdichtem Rohranschluss
- Ausführung mit senkrechtem, wasserdichtem Rohranschluss mit Lippenlabyrinthdichtung (LLD) aus NBR
- Kombinationsmöglichkeiten für den Rinnenkörper (Beispiel):
 - Typ 0.0 - 0.0.2 - 0.1 - 0.2
- *) Rinnenkörper mit LLD-Rohranschluss haben eine 10 mm größere Bodenstärke als die anschließbaren Rinnenkörper
 - Beispiel: Typ 5.0.2 passt zu Typ 5 - 5.0 - 5.1



Abmessungen			Typ	VPE	Stahl verzinkt			Edelstahl			RG	
Länge	Breite	Höhe			Gewicht	Artikel-Nr.	Preis	Gewicht	Artikel-Nr.	Preis		
[mm]	[mm]	[mm]	[Stk]	[kg]		[EUR]	[kg]		[EUR]			
	1000	185	210	0.0	16	28,8	133330	120,25	30,2	133430	262,00	ML
			235	5.0	16	31,9	133340	120,25	33,3	133440	262,00	ML
			260	10.0	16	33,5	133350	120,25	34,9	133450	262,00	ML
			310	20.0	8	37,8	133370	120,25	39,2	133470	262,00	ML

¹⁾ Ausnahme: Querentwässerung bei stark befahrenen Straßen.
Für diesen Einsatz empfehlen wir
ACO DRAIN® Monoblock RD 100/200 V.

Abmessungen			Typ	VPE	Stahl verzinkt			Edelstahl			RG
Länge	Breite	Höhe			Gewicht	Artikel-Nr.	Preis	Gewicht	Artikel-Nr.	Preis	
[mm]	[mm]	[mm]	[Stk]	[kg]	[EUR]	[kg]	[EUR]	[EUR]			

Mit LLD-Rohranschluss DN/OD 160

Abmessungen			Typ	VPE	Stahl verzinkt			Edelstahl			RG
Länge	Breite	Höhe			Gewicht	Artikel-Nr.	Preis	Gewicht	Artikel-Nr.	Preis	
[mm]	[mm]	[mm]	[Stk]	[kg]	[EUR]	[kg]	[EUR]	[EUR]			
1000	185	220 ^{*)}	0.0.2	8	30,8	133334	143,00	32,2	133434	276,50	ML
		245 ^{*)}	5.0.2	8	32,6	133344	143,00	34,0	133444	276,50	ML
		270 ^{*)}	10.0.2	8	34,6	133354	143,00	36,0	133454	276,50	ML
		320 ^{*)}	20.0.2	4	39,8	133374	143,00	41,2	133474	276,50	ML

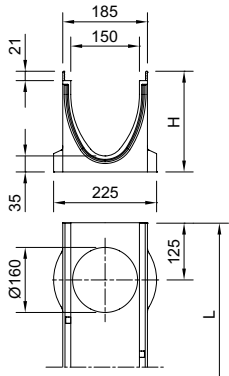

Rinnenkörper ohne Sohlengefälle, 500 mm

- Wahlweise mit oder ohne senkrechtem, wasserdichten Rohranschluss
- Ausführung mit senkrechtem, wasserdichtem Rohranschluss mit Lippenlabirinthdichtung (LLD) aus NBR
- Mit seitlichen Vorformungen für Eck-, T- und Kreuzverbindungen (Adapter nötig, siehe Zubehör)
- *) Rinnenkörper mit LLD-Rohranschluss haben eine 10 mm größere Bodenstärke als die anschließbaren Rinnenkörper
 - Beispiel: Typ 5.2 passt zu Typ 5 - 5.0 - 5.1

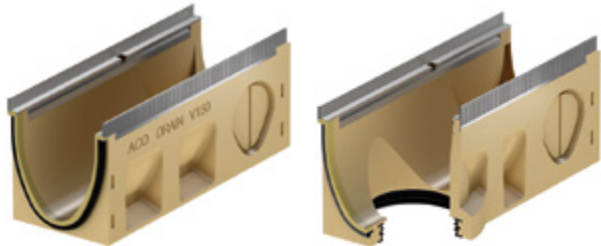

Abmessungen			Typ	VPE	Stahl verzinkt			Edelstahl			RG
Länge	Breite	Höhe			Gewicht	Artikel-Nr.	Preis	Gewicht	Artikel-Nr.	Preis	
[mm]	[mm]	[mm]	[Stk]	[kg]	[EUR]	[kg]	[EUR]	[EUR]			
500	185	210	0.1	8	14,3	133331	76,75	15,0	133431	205,50	ML
		235	5.1	8	15,7	133341	76,75	16,4	133441	205,50	ML
		260	10.1	8	16,5	133351	76,75	17,2	133451	205,50	ML
		310	20.1	8	19,2	133371	76,75	19,9	133471	205,50	ML

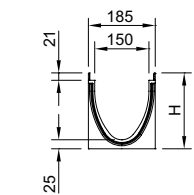

Mit LLD-Rohranschluss DN/OD 160

Abmessungen			Typ	VPE	Stahl verzinkt			Edelstahl			RG
Länge	Breite	Höhe			Gewicht	Artikel-Nr.	Preis	Gewicht	Artikel-Nr.	Preis	
[mm]	[mm]	[mm]	[Stk]	[kg]	[EUR]	[kg]	[EUR]	[EUR]			
500	185	220 ^{*)}	0.2	8	15,1	133332	93,00	15,8	133432	221,00	ML
		245 ^{*)}	5.2	8	16,4	133342	93,00	17,1	133442	221,00	ML
		270 ^{*)}	10.2	8	17,7	133352	93,00	18,4	133452	221,00	ML
		320 ^{*)}	20.2	8	19,9	133372	93,00	20,6	133472	221,00	ML

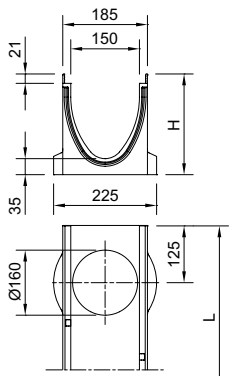

Multiline Seal in V 150 (NW 150 mm)

Rinnenkörper, Einlaufkästen und Zubehör

Rinnenkörper mit Sohlengefälle, 1000 mm

- Zur Verlegung mit integriertem Sohlengefälle 0,5 %
- Typ 1-10 für bis zu 10 m Stranglänge
- Ausschließlich Typ 5 und 10 sind direkt an den Einlaufkästen anschließbar
- Kombinationsmöglichkeiten für den Rinnenkörper:
 - Typ 5 – 5.0 – 5.0.2 – 5.1 – 5.2
 - Typ 10 – 10.0 – 10.0.2 – 10.1 – 10.2

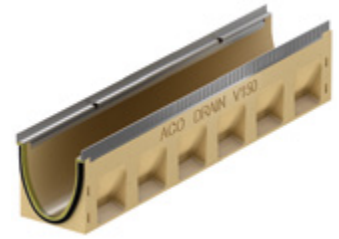

Abmessungen			Typ	VPE	Stahl verzinkt			Edelstahl			RG
Länge	Breite	Höhe Anfang/Ende			Gewicht	Artikel-Nr.	Preis	Gewicht	Artikel-Nr.	Preis	
[mm]	[mm]	[mm]	[Stk]	[kg]		[EUR]	[kg]		[EUR]		
1000	185	210/215	1	8	28,5	133301	120,25	29,9	133401	262,00	ML
		215/220	2	8	28,8	133302	120,25	30,2	133402	262,00	ML
		220/225	3	8	29,2	133303	120,25	30,6	133403	262,00	ML
		225/230	4	8	29,6	133304	120,25	31,0	133404	262,00	ML
		230/235	5	8	30,0	133305	120,25	31,4	133405	262,00	ML
		235/240	6	8	30,5	133306	120,25	31,9	133406	262,00	ML
		240/245	7	8	31,0	133307	120,25	32,4	133407	262,00	ML
		245/250	8	8	31,5	133308	120,25	32,9	133408	262,00	ML
		250/255	9	8	32,0	133309	120,25	33,4	133409	262,00	ML
		255/260	10	8	32,5	133310	120,25	33,9	133410	262,00	ML

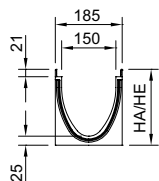

Rinnenkörper mit Sohlensprung (5 cm), 500 mm

- Zur Überbrückung des Sohlengefälles bei Verlegung im Stufengefälle
- Von Typ 10. - 20. (Sohlensprung von 5 cm)
- Aus Polymerbeton



Abmessungen			VPE	Stahl verzinkt			Edelstahl			RG
Länge	Breite	Höhe		Gewicht	Artikel-Nr.	Preis	Gewicht	Artikel-Nr.	Preis	
[mm]	[mm]	[mm]	[Stk]	[kg]		[EUR]	[kg]		[EUR]	
500	185	310	8	20,8	133377	120,25	21,5	133477	262,00	ML

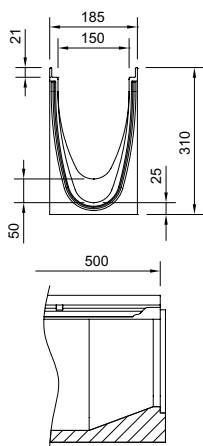

Einlaufkästen, 500 mm

- Mit Lippenlabyrinthdichtung (LLD) aus NBR für horizontalen, flüssigkeitsdichten Rohranschluss
- Mit Schlammeimer aus Kunststoff PP



Abmessungen			Typ	VPE	Stahl verzinkt			Edelstahl			RG
Länge	Breite	Höhe			Gewicht	Artikel-Nr.	Preis	Gewicht	Artikel-Nr.	Preis	
[mm]	[mm]	[mm]	[Stk]	[kg]	[EUR]	[kg]	[EUR]	[EUR]			

Mit LLD-Rohranschluss DN/OD 160

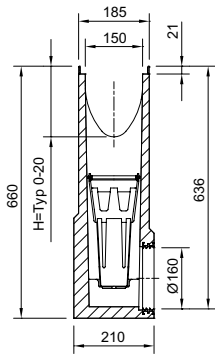

500	185	660	0	8	49,8	133391	425,25	50,5	133491	840,00	ML
			5	8	49,4	133392	425,25	50,0	133492	840,00	ML
			10	8	48,9	133393	425,25	49,5	133493	840,00	ML
			20	8	47,9	133394	425,25	48,5	133494	840,00	ML

Multiline Seal in V 150 (NW 150 mm)

Rinnenkörper, Einlaufkästen und Zubehör

Flachrinnen ohne Sohlgefälle, 1000 mm

- Wahlweise mit oder ohne senkrechtem, wasserdichtem Rohranschluss
- Ausführung mit senkrechtem, wasserdichtem Rohranschluss mit Lippenlabyrinthdichtung (LLD) aus NBR
- Passende Kombinationen in der Höhe (H) beispielhaft anhand der Ausführung Stahl verzinkt sind:
* 133311 und 133312 (H 120)



Abmessungen			VPE	Stahl verzinkt			Edelstahl			RG	
Länge	Breite	Höhe Anfang/ Ende		Gewicht	Artikel-Nr.	Preis	Gewicht	Artikel-Nr.	Preis		
[mm]	[mm]	[mm]	[Stk]	[kg]		[EUR]	[kg]		[EUR]		
	1000	185	120	16	16,5	133311	121,50	16,5	133411	264,75	ML

Mit LLD-Rohranschluss DN/OD 110

	1000	185	130	4	19,1	133312	144,50	19,1	133412	279,25	ML
--	------	-----	-----	---	------	--------	--------	------	--------	--------	----

Einlaufkästen für Flachrinnen, 500 mm

- Mit Lippenlabirinthdichtung (LLD) aus NBR für horizontalen, wasserdichten Rohranschluss
- Mit Schlammeimer aus Kunststoff PP















Abmessungen			Typ	VPE	Stahl verzinkt			Edelstahl			RG
Länge	Breite	Höhe			Gewicht	Artikel-Nr.	Preis	Gewicht	Artikel-Nr.	Preis	
[mm]	[mm]	[mm]	[Stk]	[kg]		[EUR]	[kg]		[EUR]		

Mit LLD-Rohranschluss DN/OD 110

	500	185	660	120	6	49,3	133315	429,75	49,3	133415	849,00	ML
--	-----	-----	-----	-----	---	------	--------	--------	------	--------	--------	----







Zubehör







	Beschreibung	Passend für	Gewicht	VPE	Artikel-Nr.	Preis/Stk.	RG
			[kg]	[Stk]		[EUR]	
Für Ausführung Stahl verzinkt							
	Kombistirnwand <ul style="list-style-type: none"> Für Rinnenanfang und -ende Aus Polymerbeton Mit Kantenschutz Stahl verzinkt Baulänge 25 mm 	■ V 150 S 0. – 20.	3,2	10	133385	71,00	ML
	Stirnwand für Rinnenende (LLD) <ul style="list-style-type: none"> Aus Polymerbeton Mit integrierter Lippenlabyrinthdichtung (LLD) DN/OD 160 für horizontalen, wasserdichten Rohranschluss Mit Kantenschutz Stahl verzinkt Baulänge 40 mm 	■ V 150 S 0. ■ V 150 S 5. ■ V 150 S 10. ■ V 150 S 20.	2,5 2,9 3,2 4,2	6 6 6 6	133386 133387 133388 133389	71,00 71,00 71,00 71,00	ML ML ML ML
	Adapter für Fließrichtungswechsel <ul style="list-style-type: none"> Aus Polymerbeton Mit Kantenschutz Stahl verzinkt Baulänge 40 mm Zum Ankleben an den Rinnenkörper 	■ V 150 S 0. ■ V 150 S 5. ■ V 150 S 10. ■ V 150 S 20.	2,2 2,3 2,4 2,9	6 6 6 6	133338 133348 133358 133378	97,25 97,25 97,25 97,25	ML ML ML ML
	Adapter für Eck-, T- und Kreuzverbindungen <ul style="list-style-type: none"> Aus Polymerbeton Mit Kantenschutz Stahl verzinkt Baulänge 25 mm Zum wasserdichten Anschluss von Eck-, T- und Kreuzverbindungen Zum Ankleben an den Rinnenkörper 	■ V 150 S 0. ■ V 150 S 5. ■ V 150 S 10. ■ V 150 S 20.	1,9 2,0 2,1 2,4	6 6 6 6	133339 133349 133359 133379	71,00 71,00 71,00 71,00	ML ML ML ML
	Stirnwand für Rinnenanfang (Flachrinne) <ul style="list-style-type: none"> Mit Kantenschutz Stahl verzinkt Baulänge 16 mm 	■ Multiline Seal in Flachrinnen	0,4	20	133317	56,25	ML
	Stirnwand für Rinnenende (Flachrinne) <ul style="list-style-type: none"> Mit Kantenschutz Stahl verzinkt Baulänge 16 mm 	■ Multiline Seal in Flachrinnen	0,4	20	133318	56,25	ML

	Beschreibung	Passend für	Gewicht VPE		Artikel-Nr.	Preis/Stk. RG	
			[kg]	[Stk]		[EUR]	
Für Ausführung Edelstahl							
	Kombistirnwand ■ Für Rinnenanfang und -ende ■ Aus Polymerbeton ■ Mit Kantenschutz Edelstahl ■ Baulänge 25 mm	■ V 150 E 0. – 20.	3,2	10	133485	135,25	ML
	Stirnwand für Rinnenende (LLD) ■ Aus Polymerbeton ■ Mit integrierter Lippenlabyrinthdichtung (LLD) DN/OD 160 für horizontalen, wasserdichten Rohranschluss ■ Mit Kantenschutz Edelstahl ■ Baulänge 40 mm	■ V 150 E 0.	2,5	6	133486	135,25	ML
		■ V 150 E 5.	2,9	6	133487	135,25	ML
		■ V 150 E 10.	0,2	6	133488	135,25	ML
		■ V 150 E 20.	4,2	6	133489	135,25	ML
	Adapter für Fließrichtungswechsel ■ Aus Polymerbeton ■ Mit Kantenschutz Edelstahl ■ Baulänge 40 mm ■ Zum Ankleben an den Rinnenkörper	■ V 150 E 0.	2,2	6	133438	184,00	ML
		■ V 150 E 5.	2,3	6	133448	184,00	ML
		■ V 150 E 10.	2,4	6	133458	184,00	ML
		■ V 150 E 20.	2,9	6	133478	184,00	ML
	Adapter für Eck-, T- und Kreuzverbindungen ■ Aus Polymerbeton ■ Mit Kantenschutz Edelstahl ■ Baulänge 25 mm ■ Zum wasserdichten Anschluss von Eck-, T- und Kreuzverbindungen ■ Zum Ankleben an den Rinnenkörper	■ V 150 E 0.	1,9	6	133439	135,25	ML
		■ V 150 E 5.	0,0	6	133449	135,25	ML
		■ V 150 E 10.	2,1	6	133459	135,25	ML
		■ V 150 E 20.	2,4	6	133479	135,25	ML
	Stirnwand für Rinnenanfang (Flachrinne) ■ Mit Kantenschutz Edelstahl ■ Baulänge 16 mm	■ Multiline Seal in Flachrinnen	0,4	20	133417	111,75	ML
	Stirnwand für Rinnenende (Flachrinne) ■ Mit Kantenschutz Edelstahl ■ Baulänge 16 mm	■ Multiline Seal in Flachrinnen	0,4	20	133418	111,75	ML

Multiline Seal in V 150 (NW 150 mm)

Rinnenkörper, Einlaufkästen und Zubehör





	Beschreibung	Passend für	Gewicht		VPE	Artikel-Nr.	Preis/Stk.		RG
			[kg]	[Stk]			[EUR]		
Materialübergreifendes Zubehör									
	Silikonfett <ul style="list-style-type: none"> ■ Entspricht der Leitlinie des UBA für Sanitärsmierstoffe, lebensmitteltechnischer Schmierstoff gemäß EN ISO 21469, Trinkwasser geeignet, O-Ring verträglich ■ Inhalt: 23 g 	Seal in Technologie <ul style="list-style-type: none"> ■ NW 150 <ul style="list-style-type: none"> □ Typ 0.0: ca. 30 Rinnenstöße □ Typ 10.0: ca. 20 Rinnenstöße □ Typ 20.0: ca. 10 Rinnenstöße 	0,1	40		132495	7,20	ML	
	Geruchsverschluss <ul style="list-style-type: none"> ■ Edelstahl (V2A) ■ DN/OD 160 	<ul style="list-style-type: none"> ■ Multiline Seal in ■ PowerDrain Seal in 	0,7	6		133399	112,00	ML	
	Geruchsverschluss <ul style="list-style-type: none"> ■ PVC ■ DN/OD 160 	<ul style="list-style-type: none"> ■ Einlaufkästen mit Abgang DN/OD 160 	1,9	5		02638	51,00	SZ	
	Zwischenelement (Edelstahl) <ul style="list-style-type: none"> ■ Edelstahl ■ Mit Pressdichtungsflansch zum Anschluss von Dichtungsbahnen ■ Mit Sickeröffnungen ■ DN/OD 110 	<ul style="list-style-type: none"> ■ Rinnenkörper mit senkrechtem Abgang DN/OD 110 	5,0	30		01043	931,00	SZ	
	Zwischenelement (Gusseisen) <ul style="list-style-type: none"> ■ Gusseisen EN-GJS ■ Mit Pressdichtungsflansch zum Anschluss von Dichtungsbahnen ■ Mit Sickeröffnungen 	<ul style="list-style-type: none"> ■ Rinnenkörper mit senkrechtem Abgang DN/OD 110 	13,1	40		7034.10.12	465,00	SZ	
	Zwischenelement (Gusseisen) <ul style="list-style-type: none"> ■ Gusseisen EN-GJS ■ Mit Pressdichtungsflansch zum Anschluss von Dichtungsbahnen ■ Mit Sickeröffnungen 	<ul style="list-style-type: none"> ■ Rinnenkörper mit senkrechtem Abgang DN/OD 160 	14,4	40		7036.10.12	520,00	SZ	
	Brandschutz-Einsatz <ul style="list-style-type: none"> ■ Hinweis: <ul style="list-style-type: none"> □ Der Abflusswert wird durch Einsatz reduziert □ Bei Kernlochbohrung muss Fit-in mit eingebaut werden ■ aBG: Z-19.53-2439 ■ abZ: Z-19.17-2430 	<ul style="list-style-type: none"> ■ Zwischenelement (Gusseisen) <ul style="list-style-type: none"> □ Art. 7034.10.12 	0,5	5		7034.20.02	137,25	SZ	

	Beschreibung	Passend für	Gewicht VPE		Artikel-Nr.	Preis/Stk. RG	
			[kg]	[Stk]		[EUR]	
	Polyesterklebemasse ■ Für bauseitiges Verkleben ■ 0,5 kg Gebinde	■ Zum Verkleben von Polymerbeton- und NEXITE®-Fertigteilen	0,9	10	02163	47,25	SZ
	Herausnehmbarer Schmutzfang ■ Für senkrechten Abgang DN/OD 110 ■ Edelstahl (V2A)	■ Multiline Seal in Flachrinnen □ DN/OD 110	0,3	14	132378	88,75	ML
Zubehör für Roste							
	Rosthaken ■ Zum Ausheben der Abdeckroste ■ Stahl verzinkt	■ Abdeckroste	0,3	10	3000679	29,25	SZ
	Rosthaken, klein ■ Zum Ausheben der Abdeckroste ■ Stahl, schwarz lackiert	■ Maschenrost Q ⁺ ■ Compositrost ■ Längsprofilrost ■ Längsstegrost	0,25	10	01367	30,00	SZ
	Rosthaken für Revisionsöffnung ■ Zum Ausheben der Revisionsöffnung sind 2 Rosthaken nötig ■ Stahl verzinkt	■ Schlitzrahmen mit Revisionsöffnung	0,5	40	445947	16,00	SZ
	Endkappe für Schlitzrahmen ■ Zum Abdecken der seitlichen Öffnungen ■ Rostfreier Stahl ■ 2 Stück	■ Schlitzrahmen, C 250	0,1	1	446432	25,25	ML
	Endkappe für Schlitzrahmen ■ Zum Abdecken der seitlichen Öffnungen ■ Rostfreier Stahl ■ 2 Stück	■ Schlitzrahmen, D 400	0,2	1	446433	37,75	ML

Roste

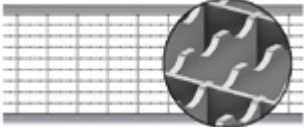

Klasse B 125

- Roste gemäß DIN EN 1433/DIN 19580
- Mit schraubloser Arretierung Drainlock

	Werkstoff	Abmessungen		Maß der Ein-	Einlauf-	Gewicht	VPE	Artikel-Nr.	Preis/Stk.	RG
		Länge	Breite	lauföffnung	querschnitt					
				[mm]	[mm]					
[mm]	[mm]	[mm]	[cm ² /m]	[kg]	[Stk]	[EUR]				
Maschenrost Q+										
	Stahl	1000	173	30 x 10	1182	5,4	50	133601	160,25	ML
	verzinkt	500	173	30 x 10	1182	2,7	24	133602	109,50	ML
	Edelstahl	1000	173	30 x 10	1182	5,3	50	133603	531,00	ML
		500	173	30 x 10	1182	2,7	10	133604	319,50	ML
Maschenrost Q+ R11										
	Stahl	1000	173	30 x 10	1183	5,7	50	3013005	191,25	ML
	verzinkt	500	173	30 x 10	1183	2,8	50	3013006	124,50	ML
Längsprofilrost										
	Stahl	1000	173	9	687	5,1	50	133625	210,75	ML
	verzinkt	500	173	9	687	2,5	24	133626	143,50	ML
	Edelstahl	1000	173	9	687	5,1	50	133627	548,00	ML
		500	173	9	687	2,6	10	133628	328,75	ML
Längsstegrost										
	Edelstahl	1000	173	6	668	6,4	50	133633	557,00	ML
		500	173	6	668	3,1	24	133634	346,25	ML
Compositrost Microgrip (schwarz)										
	Kunststoff	500	173	–	203	1,6	50	3002677	68,00	ML

Klasse C 250

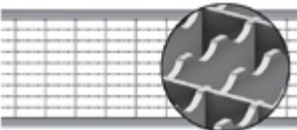
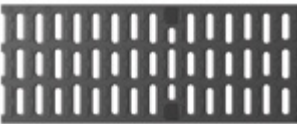





- Roste gemäß DIN EN 1433 / DIN 19580
- Mit schraubloser Arretierung Drainlock

	Werkstoff	Maß der Ein-		Einlauf- querschnitt	Gewicht	VPE	Artikel-Nr.	Preis/Stk. RG			
		Abmessungen						Länge	Breite	[EUR]	ML
		[mm]	[mm]								
Maschenrost Q+											
	Stahl	1000	173	30 x 10	1200	5,8	50	133605	273,25	ML	
	verzinkt	500	173	30 x 10	1200	2,9	25	133606	191,25	ML	
	Edelstahl	1000	173	30 x 10	1200	5,7	40	133607	564,00	ML	
		500	173	30 x 10	1200	2,9	24	133608	395,50	ML	
Maschenrost Q+ R11											
	Stahl	1000	173	30 x 10	1183	6,1	50	3013007	304,75	ML	
	verzinkt	500	173	30 x 10	1183	3,0	50	3013008	203,50	ML	
Compositrost Microgrip (schwarz)											
	Kunststoff	500	173	10	203	1,6	50	3002676	76,00	ML	
Stegrost											
	Gusseisen EN-GJS	500	173	12	578	5,3	50	13070	76,75	ML	
Längsstabgussrost in Maschenoptik											
	Gusseisen EN-GJS	500	173	29 x 12	595	5,3	50	13073	76,75	ML	



Multiline Seal in V 150 (NW 150 mm)

Roste

1

	Werkstoff	Maß der Ein-		Einlauf- querschnitt	Gewicht	VPE	Artikel-Nr.	Preis/Stk.	RG	
		Abmessungen								lauföffnung
		Länge	Breite							
[mm]	[mm]	[mm]	[cm ² /m]	[kg]	[Stk]	[EUR]				
Flag										
	Gusseisen EN-GJS	500	173	10	422	8,8	50	132153	100,50	ML
										
Leaf										
	Gusseisen EN-GJS	500	173	10	485,2	9	50	132148	100,50	ML
										
Nature										
	Gusseisen EN-GJS	500	173	–	265	9	50	132151	100,50	ML
										

Ausführung KTL-beschichtet auf Anfrage.

	Werkstoff	Abmessungen		Maß der Ein-	Einlauf-	Gewicht	VPE	Artikel-Nr.	Preis/Stk.	RG
		Länge	Breite	lauföffnung	querschnitt					
				[mm]	[mm]					
Ray										
	Gusseisen	500	173	52 x 14,5	700	5,4	50	132131	100,50	ML
Square										
	Gusseisen EN-GJS	500	173	13,8	380	9	50	132156	100,50	ML
Wave 180										
	Gusseisen EN-GJS	500	173	10	158	9,9	50	132165	100,50	ML

Ausführung KTL-beschichtet auf Anfrage.

Schlitzrahmen, Klasse C 250

- Neue Schlitzrahmengeneration ohne Schweißnähte
- Einliegend für optimales Abtropfen
- Mit seitlichem Schlitz 10,0 mm
- Mit Führungslasche
- Schlitzrahmen in Anlehnung an DIN EN 1433/DIN 19580
- Mit verstärkter Oberkante
- Schlitzhöhe 105 mm
- **Lieferung inkl. Abdeckstreifen als Bauzeitschutz**

	Werkstoff	Abmessungen			Maß der Einlauföffnung	Einlaufquerschnitt	Gewicht VPE	Artikel-Nr.	Preis/Stk.	RG
		Länge	Breite	Höhe						
		[mm]	[mm]	[mm]						

Schlitzrahmen



Stahl verzinkt	1000	173	105	10	100	6,56	40	446128	225,25	ML
	500	173	105	10	100	3,48	20	446129	134,00	ML
	1000	173	105	10	100	6,56	40	446131	432,00	ML
	500	173	105	10	100	3,48	20	446132	240,00	ML







Schlitzrahmen mit Revisionsöffnung



Stahl verzinkt	500	173	105	10	100	7,07	20	446130	277,25	ML
	Edelstahl	500	173	105	10	100	7,07	20	446133	466,25

Klasse D 400

- Roste gemäß DIN EN 1433 / DIN 19580
- Mit schraubloser Arretierung Drainlock

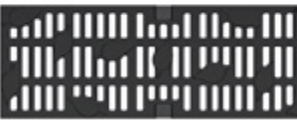





	Werkstoff	Abmessungen		Maß der Ein-	Einlauf-	Gewicht	VPE	Artikel-Nr.	Preis/Stk. RG		
		Länge	Breite	lauföffnung	querschnitt				[EUR]	ML	
				[mm]	[mm]						[mm]
Maschenrost Q+											
	Stahl	1000	173	28 x 9	1050	8,0	50	133609	294,75	ML	
	verzinkt	500	173	28 x 9	1050	4,0	25	133610	207,50	ML	
	Edelstahl	1000	173	28 x 9	1050	8,0	40	133611	801,00	ML	
		500	173	28 x 9	1050	4,1	24	133612	561,00	ML	
Stegrost											
	Gusseisen EN-GJS	500	173	12	578	6,4	50	23164	84,25	ML	
Voronoi-Rost											
	Gusseisen EN-GJS	500	173	–	488	7,8	50	3003575	103,25	ML	
Flag											
	Gusseisen EN-GJS	500	173	10	422	8,8	50	132045	113,25	ML	
											
Leaf											
	Gusseisen EN-GJS	500	173	10	485,2	9	50	132066	112,00	ML	
											

Ausführung KTL-beschichtet auf Anfrage.

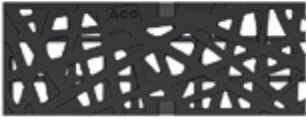
Multiline Seal in V 150 (NW 150 mm)

Roste

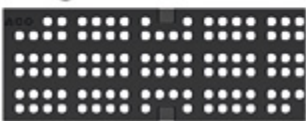
1

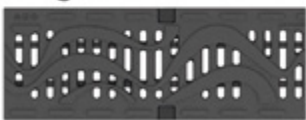
	Werkstoff	Maß der Ein-		Einlauf- querschnitt	Gewicht	VPE	Artikel-Nr.	Preis/Stk.	RG	
		Abmessungen								lauföffnung
		Länge	Breite							
[mm]	[mm]	[mm]	[cm ² /m]	[kg]	[Stk]	[EUR]				
Nature										
	Gusseisen EN-GJS	500	173	-	265	9	50	132106	113,25	ML
										
Ray										
	Gusseisen	500	173	52 x 14,5	700	5,4	50	132109	113,25	ML
										
Square										
	Gusseisen EN-GJS	500	173	13,8	380	9	50	132077	113,25	ML
										
Wave 180										
	Gusseisen EN-GJS	500	173	10	158	9,9	50	132164	113,25	ML
										

Ausführung KTL-beschichtet auf Anfrage.

Schlitzrahmen, Klasse D 400

- Neue Schlitzrahmengeneration ohne Schweißnähte
- Einliegend für optimales Abtropfen
- Mit seitlichem Schlitz
- Mit Führungslasche
- Schlitzrahmen in Anlehnung an DIN EN 1433/DIN 19580
- Mit verstärkter Oberkante
- Schlitzhöhe 150 mm
- **Lieferung inkl. Abdeckstreifen als Bauzeitschutz**

Werkstoff	Abmessungen			Maß der Einlauföffnung	Einlaufquerschnitt	Gewicht	VPE	Artikel-Nr.	Preis/Stk. RG	
	Länge	Breite	Höhe						[EUR]	ML
	[mm]	[mm]	[mm]	[mm]	[cm ² /m]	[kg]	[Stk]			

Schlitzrahmen

Stahl verzinkt	1000	173	150	10	100	10,2	32	446033	269,00	ML
	500	173	150	10	100	5,2	20	446034	167,25	ML
	1000	173	150	10	100	10,2	32	446036	458,00	ML
	500	173	150	10	100	5,2	20	446037	291,75	ML

Schlitzrahmen mit Revisionsöffnung



Stahl verzinkt	500	173	150	10	100	10,9	20	446035	421,50	ML
	500	173	150	10	100	10,9	20	446038	563,00	ML

Multiline Seal in V 150 (NW 150 mm)

Roste

Klasse E 600

- Roste gemäß DIN EN 1433/DIN 19580
- Mit schraubloser Arretierung Drainlock

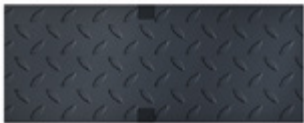
	Werkstoff	Maß der Ein-		Einlauf- querschnitt	Gewicht	VPE	Artikel-Nr.	Preis/Stk.	RG	
		Abmessungen								lauföffnung
		Länge	Breite							
[mm]	[mm]	[mm]	[cm ² /m]	[kg]	[Stk]	[EUR]				
Stegrost										
	Gusseisen EN-GJS	500	173	12	578	7,8	50	133660	91,50	ML
Längsstabgussrost										
	Gusseisen EN-GJS	500	173	25 x 12	514	8,2	50	133662	98,75	ML
Abdeckplatte, geschlossen										
	Gusseisen EN-GJS	500	173	–	–	9,0	50	133664	102,75	ML

Ausführung: Kantenschutz verzinkt, Edelstahl

ACO Produktvorteile

- Wasserdichter Rinnenstrang durch Seal in Technologie (gemäß IKT-Prüfsiegel D01398)
 - Serienmäßig mit EPDM-Dichtung im Rinnenstoß
 - Rinnenkörper aus beständigem ACO Polymerbeton
 - Gewohnt einfacher Einbau
- Für den Grundwasserschutz
- Für den Bauwerksschutz
- Für ein kontrolliertes Regenwasser-management
- Verbesserte Selbstreinigung durch V-Querschnitt und durchgängig glatte Rinnensohle
- Robuster Rinnenkörper
- Mit schraubloser Rostarretierung Drainlock

- Rinnensystem gemäß DIN EN 1433 / DIN 19580
- Nennweite 200 mm
- Klassen A 15 – E 600¹⁾
- Wahlweise in den Kantenschutz-ausführungen Stahl verzinkt oder Edelstahl

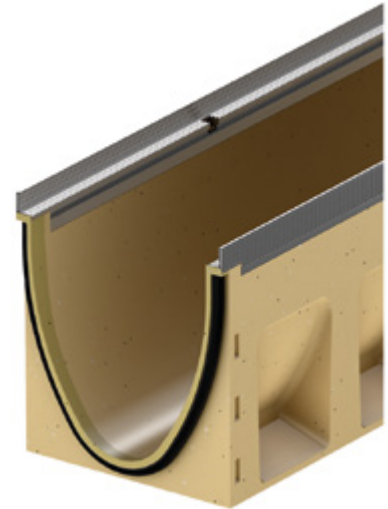

Rinnenkörper ohne Sohlengefälle, 1000 mm

- Wahlweise mit oder ohne senkrechtem, flüssigkeitsdichtem Rohranschluss
- Ausführung mit senkrechtem, flüssigkeitsdichtem Rohranschluss mit Lippenlabyrinthdichtung (LLD) aus NBR
- *) Rinnenkörper mit LLD-Rohranschluss haben eine 10 mm größere Bodenstärke als die anschließbaren Rinnenkörper
- Kombinationsmöglichkeiten für den Rinnenkörper (Beispiel):
 - Typ 0.0 - 0.0.2 - 0.1 - 0.2



Abmessungen			Typ	VPE	Stahl verzinkt			Edelstahl			RG	
Länge	Breite	Höhe			Gewicht	Artikel-Nr.	Preis	Gewicht	Artikel-Nr.	Preis		
[mm]	[mm]	[mm]	[Stk]	[kg]		[EUR]	[kg]		[EUR]			
	1000	235	265	0.0	9	40,9	133530	150,50	42,3	133730	322,50	ML
			290	5.0	9	43,6	133540	150,50	44,9	133740	322,50	ML
			315	10.0	9	46,2	133550	150,50	47,5	133750	322,50	ML
			365	20.0	6	51,5	133570	150,50	52,8	133770	322,50	ML

¹⁾ Ausnahme: Querentwässerung bei stark befahrenen Straßen.
Für diesen Einsatz empfehlen wir
ACO DRAIN® Monoblock RD 100/200 V.

Abmessungen			Typ	VPE	Stahl verzinkt			Edelstahl			RG
Länge	Breite	Höhe			Gewicht	Artikel-Nr.	Preis	Gewicht	Artikel-Nr.	Preis	
[mm]	[mm]	[mm]	[Stk]	[kg]		[EUR]	[kg]		[EUR]		

Mit LLD-Rohranschluss DN/OD 200

Abmessungen			Typ	VPE	Stahl verzinkt			Edelstahl			RG
Länge	Breite	Höhe			Gewicht	Artikel-Nr.	Preis	Gewicht	Artikel-Nr.	Preis	
[mm]	[mm]	[mm]	[Stk]	[kg]		[EUR]	[kg]		[EUR]		
1000	235	275 ^{*)}	0.0.2	6	42,8	133534	183,00	44,1	133734	348,25	ML
		300 ^{*)}	5.0.2	6	45,5	133544	183,00	46,9	133744	348,25	ML
		325 ^{*)}	10.0.2	6	48,2	133554	183,00	49,6	133754	348,25	ML
		375 ^{*)}	20.0.2	3	53,7	133574	183,00	55,0	133774	348,25	ML

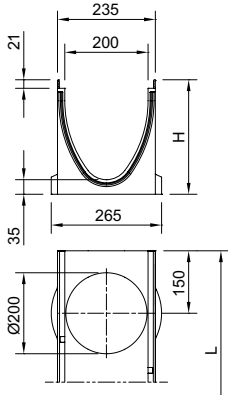

Rinnenkörper ohne Sohlgefälle, 500 mm

- Wahlweise mit oder ohne senkrecht, flüssigkeitsdichtem Rohranschluss
- Ausführung mit senkrecht, flüssigkeitsdichtem Rohranschluss mit Lippenlabyrinthdichtung (LLD) aus NBR
- *) Rinnenkörper mit LLD-Rohranschluss haben eine 10 mm größere Bodenstärke als die anschließbaren Rinnenkörper
- Mit seitlichen Vorformungen für Eck-, T- und Kreuzverbindungen



Abmessungen			Typ	VPE	Stahl verzinkt			Edelstahl			RG
Länge	Breite	Höhe			Gewicht	Artikel-Nr.	Preis	Gewicht	Artikel-Nr.	Preis	
[mm]	[mm]	[mm]	[Stk]	[kg]		[EUR]	[kg]		[EUR]		
500	235	265	0.1	6	20,0	133531	97,75	20,6	133731	228,00	ML
		290	5.1	6	21,2	133541	97,75	21,9	133741	228,00	ML
		315	10.1	6	22,5	133551	97,75	23,1	133751	228,00	ML
		365	20.1	6	25,0	133571	97,75	25,6	133771	228,00	ML

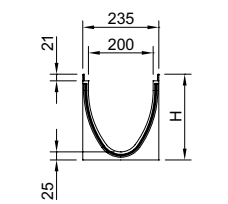

Mit LLD-Rohranschluss DN/OD 200

Abmessungen			Typ	VPE	Stahl verzinkt			Edelstahl			RG
Länge	Breite	Höhe			Gewicht	Artikel-Nr.	Preis	Gewicht	Artikel-Nr.	Preis	
[mm]	[mm]	[mm]	[Stk]	[kg]		[EUR]	[kg]		[EUR]		
500	235	275 ^{*)}	0.2	6	20,6	133532	115,75	21,2	133732	250,75	ML
		300 ^{*)}	5.2	6	21,9	133542	115,75	22,6	133742	250,75	ML
		325 ^{*)}	10.2	6	23,3	133552	115,75	23,9	133752	250,75	ML
		375 ^{*)}	20.2	6	25,9	133572	115,75	26,6	133772	250,75	ML

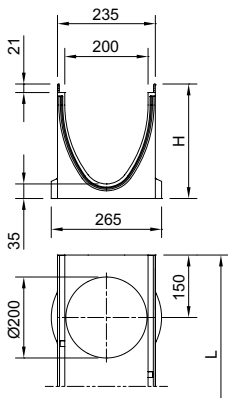

Multiline Seal in V 200 (NW 200 mm)

Rinnenkörper, Einlaufkästen und Zubehör

Rinnenkörper mit Sohlengefälle, 1000 mm

- Zur Verlegung mit integriertem Sohlengefälle 0,5 %
- Typ 1-10 für bis zu 10 m Stranglänge
- Ausschließlich Typ 5 und 10 sind direkt an den Einlaufkästen anschließbar
- Kombinationsmöglichkeiten für den Rinnenkörper:
 - Typ 5 – 5.0 – 5.0.2 – 5.1 – 5.2
 - Typ 10 – 10.0 – 10.0.2 – 10.1 – 10.2

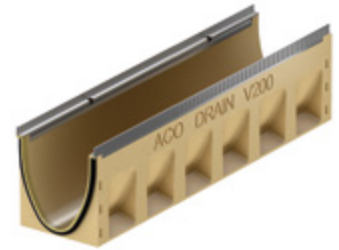

Abmessungen			Typ	VPE	Stahl verzinkt			Edelstahl			RG
Länge	Breite	Höhe Anfang/Ende			Gewicht	Artikel-Nr.	Preis	Gewicht	Artikel-Nr.	Preis	
[mm]	[mm]	[mm]	[Stk]	[kg]		[EUR]	[kg]		[EUR]		
	265	270	1	6	41,4	133501	150,50	42,7	133701	322,50	ML
	270	275	2	6	41,9	133502	150,50	43,3	133702	322,50	ML
	275	280	3	6	42,5	133503	150,50	43,8	133703	322,50	ML
	280	285	4	6	43,0	133504	150,50	44,4	133704	322,50	ML
	285	290	5	6	43,4	133505	150,50	44,8	133705	322,50	ML
	290	295	6	6	44,0	133506	150,50	45,3	133706	322,50	ML
	295	300	7	6	44,5	133507	150,50	45,9	133707	322,50	ML
	300	305	8	6	45,1	133508	150,50	46,4	133708	322,50	ML
	305	310	9	6	45,6	133509	150,50	47,0	133709	322,50	ML
	310	315	10	6	46,0	133510	150,50	47,4	133710	322,50	ML

Rinnenkörper mit Sohlensprung (5 cm), 500 mm

- Zur Überbrückung des Sohlengefälles bei Verlegung im Stufengefälle
- Von Typ 10. - 20. (Sohlensprung von 5 cm)
- Aus Polymerbeton



Abmessungen			VPE	Stahl verzinkt			Edelstahl			RG	
Länge	Breite	Höhe		Gewicht	Artikel-Nr.	Preis	Gewicht	Artikel-Nr.	Preis		
[mm]	[mm]	[mm]	[Stk]	[kg]		[EUR]	[kg]		[EUR]		
	500	235	365	6	27,3	133577	150,50	28,0	133777	322,50	ML

Einlaufkästen, 500 mm

- Mit Lippenlabyrinthdichtung (LLD) aus NBR für horizontalen, flüssigkeitsdichten Rohranschluss
- Mit Schlammeimer aus Kunststoff PP
- Anschluss DN/OD 200 mit Muffenstopfen verschlossen



Abmessungen			Typ	VPE	Stahl verzinkt			Edelstahl			RG
Länge	Breite	Höhe			Gewicht	Artikel-Nr.	Preis	Gewicht	Artikel-Nr.	Preis	
[mm]	[mm]	[mm]	[Stk]	[kg]		[EUR]	[kg]		[EUR]		

Mit LLD-Rohranschluss DN/OD 160/200

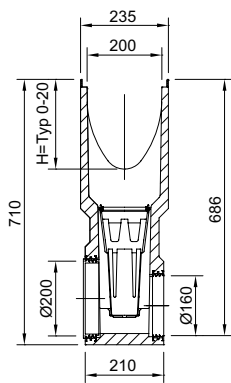

500	235	710	0	6	53,0	133591	484,75	53,6	133791	969,00	ML
			5	6	52,3	133592	484,75	53,0	133792	969,00	ML
			10	6	51,7	133593	484,75	52,3	133793	969,00	ML
			20	6	50,4	133594	484,75	51,0	133794	969,00	ML

Multiline Seal in V 200 (NW 200 mm)

Rinnenkörper, Einlaufkästen und Zubehör

Flachrinnen ohne Sohlgefälle, 1000 mm

- Wahlweise mit oder ohne senkrechtem, wasserdichtem Rohranschluss
- Ausführung mit senkrechtem, wasserdichtem Rohranschluss mit Lippenlabyrinthdichtung (LLD) aus NBR
- Passende Kombinationen in der Höhe (H) beispielhaft anhand der Ausführung Stahl verzinkt sind:
* 133511 und 133512 (H 120)



Abmessungen	VPE	Stahl verzinkt			Edelstahl			RG			
		Länge [mm]	Breite [mm]	Höhe Anfang/ Ende [mm]	Gewicht [kg]	Artikel-Nr.	Preis [EUR]		Gewicht [kg]	Artikel-Nr.	Preis [EUR]
	12	1000	235	120	18,7	133511	152,25	18,7	133711	326,00	ML

Mit LLD-Rohranschluss DN/OD 110

	3	1000	235	130	22,5	133512	185,00	22,5	133712	352,00	ML
--	---	------	-----	-----	------	--------	--------	------	--------	--------	----

Einlaufkästen für Flachrinnen, 500 mm

- Mit Lippenlabyrinthdichtung (LLD) aus NBR für horizontalen, wasserdichten Rohranschluss
- Mit Schlammeimer aus Kunststoff PP















Abmessungen			Typ	VPE	Stahl verzinkt			Edelstahl			RG
Länge	Breite	Höhe			Gewicht	Artikel-Nr.	Preis	Gewicht	Artikel-Nr.	Preis	
[mm]	[mm]	[mm]	[Stk]	[kg]	[EUR]	[kg]	[EUR]	[EUR]			

Mit LLD-Rohranschluss DN/OD 160 und DN/OD 200

	500	235	710	120	6	52,8	133515	490,00	52,8	133715	979,00	ML
--	-----	-----	-----	-----	---	------	--------	--------	------	--------	--------	----











Zubehör

	Beschreibung	Passend für	Gewicht	VPE	Artikel-Nr.	Preis/Stk.	RG
			[kg]	[Stk]		[EUR]	
Für Ausführung Stahl verzinkt							
	Kombistirnwand <ul style="list-style-type: none"> Für Rinnenanfang und -ende Aus Polymerbeton Mit Kantenschutz Stahl verzinkt Baulänge 30 mm 	■ V 200 S 0. – 20.	5,6	10	133585	79,25	ML
	Stirnwand für Rinnenende (LLD) <ul style="list-style-type: none"> Aus Polymerbeton Mit integrierter Lippenlabyrinthdichtung (LLD) DN/OD 200 für horizontalen, wasserdichten Rohranschluss Mit Kantenschutz Stahl verzinkt Baulänge 40 mm 	■ V 200 S 0.		6	133586	79,25	ML
		■ V 200 S 5.		6	133587	79,25	ML
		■ V 200 S 10.		6	133588	79,25	ML
		■ V 200 S 20.		6	133589	79,25	ML
	Adapter für Fließrichtungswechsel <ul style="list-style-type: none"> Aus Polymerbeton Mit Kantenschutz Stahl verzinkt Baulänge 40 mm Zum Ankleben an den Rinnenkörper 	■ V 200 S 0.		6	133538	111,50	ML
		■ V 200 S 5.		6	133548	111,50	ML
		■ V 200 S 10.		6	133558	111,50	ML
		■ V 200 S 20.		6	133578	111,50	ML
	Adapter für Eck-, T- und Kreuzverbindungen <ul style="list-style-type: none"> Aus Polymerbeton Mit Kantenschutz Stahl verzinkt Baulänge 30 mm Zum wasserdichten Anschluss von Eck-, T- und Kreuzverbindungen Zum Ankleben an den Rinnenkörper 	■ V 200 S 0.		6	133539	79,25	ML
		■ V 200 S 5.		6	133549	79,25	ML
		■ V 200 S 10.		6	133559	79,25	ML
		■ V 200 S 20.		6	133579	79,25	ML
	Stirnwand für Rinnenanfang (Flachrinne) <ul style="list-style-type: none"> Mit Kantenschutz Stahl verzinkt Baulänge 16 mm 	■ Multiline Seal in Flachrinnen	0,5	20	133517	71,75	ML
	Stirnwand für Rinnenende (Flachrinne) <ul style="list-style-type: none"> Mit Kantenschutz Stahl verzinkt Baulänge 16 mm 	■ Multiline Seal in Flachrinnen	0,5	20	133518	71,75	ML









Beschreibung	Passend für	Gewicht	VPE	Artikel-Nr.	Preis/Stk. RG	
					[kg]	[Stk]
Für Ausführung Edelstahl						
 <p>Kombistirnwand</p> <ul style="list-style-type: none"> ■ Für Rinnenanfang und -ende ■ Aus Polymerbeton ■ Mit Kantenschutz Edelstahl ■ Baulänge 30 mm 	■ V 200 E 0. – 20.	5,6	10	133785	149,00	ML
 <p>Stirnwand für Rinnenende (LLD)</p> <ul style="list-style-type: none"> ■ Aus Polymerbeton ■ Mit integrierter Lippenlabyrinthdichtung (LLD) DN/OD 200 für horizontalen, wasserdichten Rohranschluss ■ Mit Kantenschutz Edelstahl ■ Baulänge 40 mm 	■ V 200 E 0.		6	133786	149,00	ML
	■ V 200 E 5.		6	133787	149,00	ML
	■ V 200 E 10.		6	133788	149,00	ML
	■ V 200 E 20.		6	133789	149,00	ML
 <p>Adapter für Fließrichtungswechsel</p> <ul style="list-style-type: none"> ■ Aus Polymerbeton ■ Mit Kantenschutz Edelstahl ■ Baulänge 40 mm ■ Zum Ankleben an den Rinnenkörper 	■ V 200 E 0.		6	133738	204,50	ML
	■ V 200 E 5.		6	133748	204,50	ML
	■ V 200 E 10.		6	133758	204,50	ML
	■ V 200 E 20.		6	133778	204,50	ML
 <p>Adapter für Eck-, T- und Kreuzverbindungen</p> <ul style="list-style-type: none"> ■ Aus Polymerbeton ■ Mit Kantenschutz Edelstahl ■ Baulänge 30 mm ■ Zum wasserdichten Anschluss von Eck-, T- und Kreuzverbindungen ■ Zum Ankleben an den Rinnenkörper 	■ V 200 E 0.		6	133739	149,00	ML
	■ V 200 E 5.		6	133749	149,00	ML
	■ V 200 E 10.		6	133759	149,00	ML
	■ V 200 E 20.		6	133779	149,00	ML
 <p>Stirnwand für Rinnenanfang (Flachrinne)</p> <ul style="list-style-type: none"> ■ Mit Kantenschutz Edelstahl ■ Baulänge 16 mm 	■ Multiline Seal in Flachrinnen	0,5	20	133717	138,25	ML
 <p>Stirnwand für Rinnenende (Flachrinne)</p> <ul style="list-style-type: none"> ■ Mit Kantenschutz Edelstahl ■ Baulänge 16 mm 	■ Multiline Seal in Flachrinnen	0,5	20	133718	138,25	ML

Multiline Seal in V 200 (NW 200 mm)

Rinnenkörper, Einlaufkästen und Zubehör

	Beschreibung	Passend für	Gewicht		VPE	Artikel-Nr.	Preis/Stk.		RG
			[kg]	[Stk]			[EUR]		
Materialübergreifendes Zubehör									
	Silikonfett <ul style="list-style-type: none"> Entspricht der Leitlinie des UBA für Sanitärsmierstoffe, lebensmitteltechnischer Schmierstoff gemäß EN ISO 21469, Trinkwasser geeignet, O-Ring verträglich Inhalt: 23 g 	Seal in Technologie <ul style="list-style-type: none"> NW 200 <ul style="list-style-type: none"> Typ 0.0: ca. 20 Rinnenstöße Typ 10.0: ca. 15 Rinnenstöße Typ 20.0: ca. 12 Rinnenstöße 	0,1	40		132495	7,20	ML	
	Geruchsverschluss <ul style="list-style-type: none"> Edelstahl (V2A) DN/OD 200 	<ul style="list-style-type: none"> Multiline Seal in PowerDrain Seal in 	1,2	4		133799	127,00	ML	
	Rohrstutzen <ul style="list-style-type: none"> PVC DN/OD 160 Länge: 150 mm 	<ul style="list-style-type: none"> Rinnenkörper und Einlaufkästen mit Abgang DN/OD 160 	0,5	50		00058	20,25	SZ	
	Rohrstutzen <ul style="list-style-type: none"> PVC DN/OD 200 Länge: 200 mm 	<ul style="list-style-type: none"> Rinnenkörper und Einlaufkästen mit Abgang DN/OD 200 	0,6	1		02723	28,75	SZ	
	Geruchsverschluss <ul style="list-style-type: none"> PVC DN/OD 160 	<ul style="list-style-type: none"> Einlaufkästen mit Abgang DN/OD 160 	1,9	5		02638	51,00	SZ	
	Zwischenelement (Edelstahl) <ul style="list-style-type: none"> Edelstahl Mit Pressdichtungsflansch zum Anschluss von Dichtungsbahnen Mit Sickeröffnungen DN/OD 110 	<ul style="list-style-type: none"> Rinnenkörper mit senkrechtem Abgang DN/OD 110 	5,0	30		01043	931,00	SZ	
	Zwischenelement (Gusseisen) <ul style="list-style-type: none"> Gusseisen EN-GJS Mit Pressdichtungsflansch zum Anschluss von Dichtungsbahnen Mit Sickeröffnungen 	<ul style="list-style-type: none"> Rinnenkörper mit senkrechtem Abgang DN/OD 110 	13,1	40		7034.10.12	465,00	SZ	
	Zwischenelement (Gusseisen) <ul style="list-style-type: none"> Gusseisen EN-GJS Mit Pressdichtungsflansch zum Anschluss von Dichtungsbahnen Mit Sickeröffnungen 	<ul style="list-style-type: none"> Rinnenkörper mit senkrechtem Abgang DN/OD 160 	14,4	40		7036.10.12	520,00	SZ	
	Brandschutz-Einsatz <ul style="list-style-type: none"> Hinweis: <ul style="list-style-type: none"> Der Abflusswert wird durch Einsatz reduziert Bei Kernlochbohrung muss Fit-in mit eingebaut werden aBG: Z-19.53-2439 abZ: Z-19.17-2430 	<ul style="list-style-type: none"> Zwischenelement (Gusseisen) <ul style="list-style-type: none"> Art. 7034.10.12 	0,5	5		7034.20.02	137,25	SZ	
	Polyesterklebemasse <ul style="list-style-type: none"> Für bauseitiges Verkleben 0,5 kg Gebinde 	<ul style="list-style-type: none"> Zum Verkleben von Polymerbeton- und NEXITE®-Fertigteilen 	0,9	10		02163	47,25	SZ	
	Herausnehmbarer Schmutzfang <ul style="list-style-type: none"> Für senkrechten Abgang DN/OD 110 Edelstahl (V2A) 	<ul style="list-style-type: none"> Multiline Seal in Flachrinnen <ul style="list-style-type: none"> DN/OD 110 	0,3	14		132378	88,75	ML	

Dienstleistungen (Zuschnitte, Bohrungen, werkseitiges Verkleben) finden Sie im Kapitel „Allgemeines“ auf Seite 509.





Beschreibung	Passend für	Gewicht	VPE	Artikel-Nr.	Preis/Stk. RG	
					[kg]	[Stk]
Zubehör für Roste						
 Rosthaken ■ Zum Ausheben der Abdeckroste ■ Stahl verzinkt	■ Abdeckroste	0,3	10	3000679	27,75	SZ
 Rosthaken, klein ■ Zum Ausheben der Abdeckroste ■ Stahl, schwarz lackiert	■ Maschenrost Q ⁺ ■ Compositrost ■ Längsprofilrost ■ Längsstegrost	0,25	10	01367	30,00	SZ
 Rosthaken für Revisionsöffnung ■ Zum Ausheben der Revisionsöffnung sind 2 Rosthaken nötig ■ Stahl verzinkt	■ Schlitzrahmen mit Revisionsöffnung	0,5	40	445947	16,00	SZ
 Basisset Lichtpunkt ■ Trafo ■ Durchgangs- und Endpunkt ■ 1 x Verbindungskabel 650 mm	■ Stegrost für Lichtpunkt <input type="checkbox"/> Lichtfarbe weiß <input type="checkbox"/> Lichtfarbe blau	3,0	4	3003612 ¹⁾	1.267,00	ML
 Kabel Lichtpunkt ■ Zur Überbrückung von Leerrosten	■ Stegrost für Lichtpunkt <input type="checkbox"/> Länge: 0,65 Meter <input type="checkbox"/> Länge: 2 Meter <input type="checkbox"/> Länge: 5 Meter	0,2	10	3003616 ¹⁾	120,50	ML
		0,7	5	3003617 ¹⁾	123,75	ML
		1,7	5	3003618 ¹⁾	139,25	ML
 Erweiterungsset Lichtpunkt ■ Lichtpunkt	■ Stegrost für Lichtpunkt <input type="checkbox"/> Lichtfarbe weiß <input type="checkbox"/> Lichtfarbe blau	1,1	4	3003614 ¹⁾	441,25	ML
			4	3003615 ¹⁾	441,25	ML
 Endkappe für Schlitzrahmen ■ Zum Abdecken der seitlichen Öffnungen ■ Rostfreier Stahl ■ 2 Stück	■ Schlitzrahmen, C 250	0,1	1	446432	25,25	ML
 Endkappe für Schlitzrahmen ■ Zum Abdecken der seitlichen Öffnungen ■ Rostfreier Stahl ■ 2 Stück	■ Schlitzrahmen, D 400	0,2	1	446433	37,75	ML

¹⁾ Lieferzeit auf Anfrage.

Roste



Klasse B 125

- Roste gemäß DIN EN 1433/DIN 19580
- Mit schraubloser Arretierung Drainlock

	Werkstoff	Abmessungen		Maß der Ein-	Einlauf-	Gewicht	VPE	Artikel-Nr.	Preis/Stk.	RG
		Länge	Breite	lauföffnung	querschnitt					
				[mm]	[mm]					
[mm]	[mm]	[mm]	[cm ² /m]	[kg]	[Stk]	[EUR]				
Maschenrost Q+										
	Stahl	1000	223	30 x 10	1575	7,4	48	133613	194,25	ML
	verzinkt	500	223	30 x 10	1575	3,6	24	133614	130,50	ML
	Edelstahl	1000	223	30 x 10	1575	7,2	48	133615	650,00	ML
		500	223	30 x 10	1575	3,7	10	133616	387,25	ML
Maschenrost Q+ R11										
	Stahl	1000	223	30 x 10	1575	7,6	50	3013009	242,50	ML
	verzinkt	500	223	30 x 10	1575	3,8	50	3013040	152,00	ML
Längsprofilrost										
	Stahl	1000	223	9	846	7,4	50	133629	270,25	ML
	verzinkt	500	223	9	846	3,6	24	133630	177,75	ML
	Edelstahl	1000	223	9	846	7,4	50	133631	658,00	ML
		500	223	9	846	3,7	10	133632	395,50	ML
Längsstegrost										
	Edelstahl	1000	223	6	867	8,1	50	133635	682,00	ML
		500	223	6	867	4,0	10	133636	413,00	ML

Klasse C 250

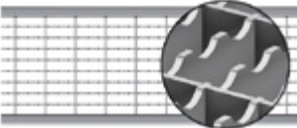



- Roste gemäß DIN EN 1433 / DIN 19580
- Mit schraubloser Arretierung Drainlock

	Werkstoff	Abmessungen		Maß der Ein-	Einlauf-	Gewicht	VPE	Artikel-Nr.	Preis/Stk.	RG
		Länge	Breite	lauföffnung	querschnitt					
				[mm]	[mm]					
[mm]	[mm]	[mm]	[cm ² /m]	[kg]	[Stk]	[EUR]				
Maschenrost Q+										
	Stahl	1000	223	28 x 9	1375	10,7	48	133617	336,00	ML
	verzinkt	500	223	28 x 9	1375	5,2	24	133618	234,25	ML
	Edelstahl	1000	223	28 x 9	1375	10,7	48	133619	1.009,00	ML
	Edelstahl	500	223	28 x 9	1375	5,3	16	133620	706,00	ML
Maschenrost Q+ R11										
	Stahl	1000	223	30 x 10	1377	10,8	50	3013041	374,00	ML
	verzinkt	500	223	30 x 10	1377	5,3	50	3013042	253,25	ML
Stegrost										
	Gusseisen EN-GJS	500	223	12	740	8,6	50	13470	122,25	ML
Längsstabgussrost in Maschenoptik										
	Gusseisen EN-GJS	500	223	31 x 14	905	7,5	50	13473	122,25	ML



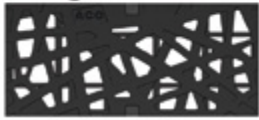

Multiline Seal in V 200 (NW 200 mm)

Roste

1

	Werkstoff	Maß der Ein-		Einlauf- querschnitt	Gewicht	VPE	Artikel-Nr.	Preis/Stk.	RG	
		Abmessungen								lauföffnung
		Länge	Breite							
[mm]	[mm]	[mm]	[cm ² /m]	[kg]	[Stk]	[EUR]				
Flag										
 	Gusseisen EN-GJS	500	223	12	630	12,6	50	132154	129,75	ML
Leaf										
 	Gusseisen EN-GJS	500	223	10	520	13,1	50	132149	129,75	ML
Nature										
 	Gusseisen EN-GJS	500	223	–	374	12,5	50	132160	129,75	ML

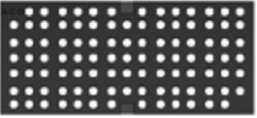
Ausführung KTL-beschichtet auf Anfrage.

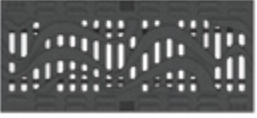
	Werkstoff	Abmessungen		Maß der Ein-	Einlauf-	Gewicht	VPE	Artikel-Nr.	Preis/Stk. RG		
		Länge	Breite	lauföffnung	querschnitt				[EUR]	ML	
				[mm]	[mm]						[mm]
Ray											
 	Gusseisen	500	223	80 x 12	735	12,0	50	132158	129,75	ML	
Square											
 	Gusseisen EN-GJS	500	223	18	464	13,3	50	132157	129,75	ML	
Wave 180											
 	Gusseisen EN-GJS	500	223	-	-	13,0	50	132167	129,75	ML	

Ausführung KTL-beschichtet auf Anfrage.

Schlitzrahmen, Klasse C 250

Werkstoff	Abmessungen			Maß der Einlauföffnung	Gewicht	VPE	Artikel-Nr.	Preis/Stk.	RG
	Länge	Breite	Höhe						
	[mm]	[mm]	[mm]	[mm]	[kg]	[Stk]	[EUR]		

Schlitzrahmen



Stahl verzinkt	1000	223	105	10	6,13	36	446134	297,00	ML
	500	223	105	10	3,15	20	446135	165,25	ML
Edelstahl	1000	223	105	10	6,13	36	446137	545,00	ML
	500	223	105	10	3,15	20	446138	292,75	ML





Schlitzrahmen mit Revisionsöffnung



Stahl verzinkt	500	223	105	10	8,04	20	446136	355,00	ML
Edelstahl	500	223	105	10	8,04	20	446139	575,00	ML

Klasse D 400





- Roste gemäß DIN EN 1433 / DIN 19580
- Mit schraubloser Arretierung Drainlock

	Werkstoff	Maß der Ein-		Einlauf- querschnitt	Gewicht	VPE	Artikel-Nr.	Preis/Stk. RG					
		Abmessungen						Länge	Breite	[kg]	[Stk]	[EUR]	ML
		[mm]	[mm]										
Maschenrost Q+													
	Stahl	1000	223	28 x 9	1375	12,9	48	133621	433,50	ML			
	verzinkt	500	223	28 x 9	1375	6,4	24	133622	302,00	ML			
	Edelstahl	1000	223	28 x 9	1375	13,0	48	133623	1.207,00	ML			
		500	223	28 x 9	1375	6,5	16	133624	841,00	ML			
Stegrost													
	Gusseisen EN-GJS	500	223	12	740	9,8	50	23224	125,50	ML			
Stegrost für Lichtpunkt, mit Öffnung													
	Gusseisen EN-GJS, KTL-be- schichtet	500	223	–	715	9,6	50	13478	183,00	ML			
Stegrost für Lichtpunkt, ohne Öffnung													
	Gusseisen EN-GJS, KTL-be- schichtet	500	223	–	740	11,6	50	13477	168,50	ML			

Multiline Seal in V 200 (NW 200 mm)

Roste

1

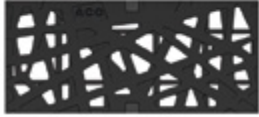
	Werkstoff	Maß der Ein-		Einlauf- querschnitt	Gewicht	VPE	Artikel-Nr.	Preis/Stk.	RG	
		Abmessungen								lauföffnung
		Länge	Breite							
[mm]	[mm]	[mm]	[cm ² /m]	[kg]	[Stk]	[EUR]				
Flag										
 	Gusseisen EN-GJS	500	223	12	630	12,6	50	132041	150,75	ML
Leaf										
 	Gusseisen EN-GJS	500	223	10	520	13,1	50	132129	150,75	ML
Nature										
 	Gusseisen EN-GJS	500	223	–	374	12,5	50	132159	150,75	ML

Ausführung KTL-beschichtet auf Anfrage.

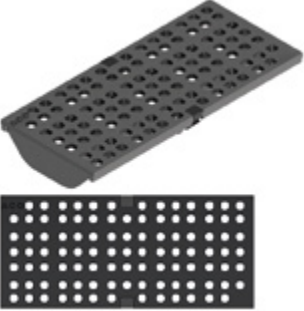
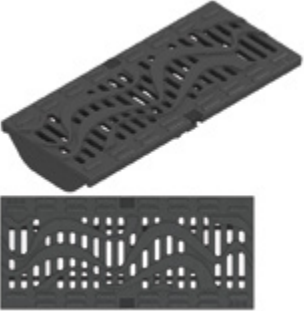
	Werkstoff	Abmessungen		Maß der Ein-	Einlauf-	Gewicht	VPE	Artikel-Nr.	Preis/Stk. RG		
		Länge	Breite	lauföffnung	querschnitt				[EUR]	ML	
				[mm]	[mm]						[mm]
Ray											
	Gusseisen	500	223	80 x 12	735	12,0	50	132090	150,75	ML	
Square											
	Gusseisen EN-GJS	500	223	18	464	13,3	50	132064	150,75	ML	
Wave 180											
	Gusseisen EN-GJS	500	223	–	–	13,0	50	132166	150,75	ML	

Ausführung KTL-beschichtet auf Anfrage.

Schlitzrahmen, Klasse D 400

Werkstoff	Abmessungen			Maß der Ein-	Gewicht	VPE	Artikel-Nr.	Preis/Stk.	RG
	Länge	Breite	Höhe	lauföffnung					
				[mm]					

Schlitzrahmen



Stahl verzinkt	1000	223	150	10	9,54	30	446045	393,50	ML
	500	223	150	10	4,78	5	446046	199,50	ML
Edelstahl	1000	223	150	10	9,54	24	446048	699,00	ML
	500	223	150	10	4,78	5	446049	388,25	ML



Schlitzrahmen mit Revisionsöffnung



Stahl verzinkt	500	223	150	10	12,36	5	446047	484,75	ML
Edelstahl	500	223	150	10	12,36	5	446050	756,00	ML

Klasse E 600

- Roste gemäß DIN EN 1433/DIN 19580
- Mit schraubloser Arretierung Drainlock

	Werkstoff	Abmessungen		Maß der Ein-	Einlauf-	Gewicht	VPE	Artikel-Nr.	Preis/Stk. RG		
		Länge	Breite	lauföffnung	querschnitt				[EUR]	ML	
				[mm]	[mm]						[mm]
Stegrost											
	Gusseisen EN-GJS	500	223	12	740	10,7	50	133666	133,75	ML	
Längsstabgussrost											
	Gusseisen EN-GJS	500	223	26 x 14	756	11,7	50	133668	147,50	ML	
Abdeckplatte, geschlossen											
	Gusseisen EN-GJS	500	223	–	–	12,6	50	133670	156,25	ML	

Ausführung: Kantenschutz verzinkt, Edelstahl

ACO Produktvorteile

- Wasserdichter Rinnenstrang durch Seal in Technologie (gemäß IKT-Prüfsiegel D01398)
 - Serienmäßig mit EPDM-Dichtung im Rinnenstoß
 - Rinnenkörper aus beständigem ACO Polymerbeton
 - Gewohnt einfacher Einbau
- Für den Grundwasserschutz
- Für den Bauwerksschutz
- Für ein kontrolliertes Regenwasser-management
- Verbesserte Selbstreinigung durch V-Querschnitt und durchgängig glatte Rinnensohle
- Robuster Rinnenkörper
- Mit schraubloser Rostarretierung Drainlock

- Rinnensystem gemäß DIN EN 1433/DIN 19580
- Nennweite 300 mm
- Klassen A 15 – E 600¹⁾
- Wahlweise in den Kantenschutz-ausführungen Stahl verzinkt oder Edelstahl

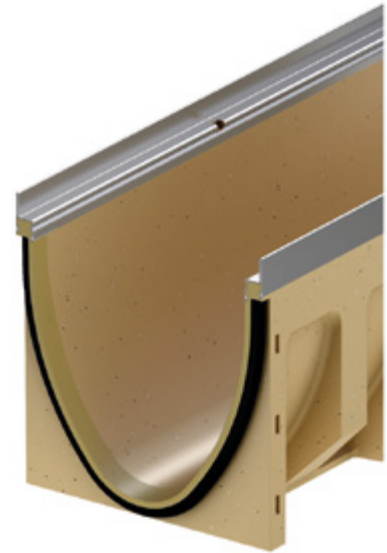

Rinnenkörper ohne Sohlengefälle, 1000 mm

- Wahlweise mit oder ohne senkrechtem, flüssigkeitsdichtem Rohranschluss
- Ausführung mit senkrechtem, flüssigkeitsdichtem Rohranschluss mit Lippenlayrindhdichtung (LLD) aus NBR
- *) Rinnenkörper mit LLD-Rohranschluss haben eine 10 mm größere Bodenstärke als die anschließbaren Rinnenkörper
- Kombinationsmöglichkeiten für den Rinnenkörper (Beispiel):
 - Typ 10.0.2 passt zu Typ 10.0 - 10.1



	Abmessungen			Typ	VPE	Stahl verzinkt			Edelstahl			RG
	Länge	Breite	Höhe			Gewicht	Artikel-Nr.	Preis	Gewicht	Artikel-Nr.	Preis	
	[mm]	[mm]	[mm]			[kg]		[EUR]	[kg]		[EUR]	
	1000	350	370	0.0	4	64,5	153330	288,75	64,5	153430	577,00	ML
			420	10.0	4	68,1	153350	288,75	68,1	153450	577,00	ML
			470	20.0	4	78,7	153370	288,75	78,7	153470	577,00	ML

¹⁾ Ausnahme: Querentwässerung bei stark befahrenen Straßen.
Für diesen Einsatz empfehlen wir
ACO DRAIN® Monoblock RD 100/200 V.

Abmessungen			Typ	VPE	Stahl verzinkt			Edelstahl			RG
Länge	Breite	Höhe			Gewicht	Artikel-Nr.	Preis	Gewicht	Artikel-Nr.	Preis	
[mm]	[mm]	[mm]	[Stk]	[kg]	[EUR]	[kg]	[EUR]	[EUR]			

Mit LLD-Rohranschluss DN/OD 200

			380°)	0.0.2	4	69,9	153334	304,00	69,9	153434	594,00	ML
	1000	350	430°)	10.0.2	4	77,2	153354	304,00	77,2	153454	594,00	ML
			480°)	20.0.2	4	84,3	153374	304,00	84,3	153474	594,00	ML

Rinnenkörper ohne Sohlengefälle, 500 mm

- Wahlweise mit oder ohne senkrecht, flüssigkeitsdichtem Rohranschluss
- Ausführung mit senkrecht, flüssigkeitsdichtem Rohranschluss mit Lippenlabyrinthdichtung (LLD) aus NBR
- *) Rinnenkörper mit LLD-Rohranschluss haben ein 10 mm größere Bodenstärke als die anschließenden Rinnenkörper
- Typ 10.0.2 passt zu Typ 10.0 - 10.1



Abmessungen			Typ	VPE	Stahl verzinkt			Edelstahl			RG	
Länge	Breite	Höhe			Gewicht	Artikel-Nr.	Preis	Gewicht	Artikel-Nr.	Preis		
[mm]	[mm]	[mm]	[Stk]	[kg]	[EUR]	[kg]	[EUR]	[EUR]				
			370	0.1	4	39,3	153331	169,50	39,3	153431	340,00	ML
	500	350	420	10.1	4	43,1	153351	169,50	43,1	153451	340,00	ML
			470	20.1	4	46,8	153371	169,50	46,8	153471	340,00	ML

Mit LLD-Rohranschluss DN/OD 200

			380°)	0.2	4	39,4	153332	189,00	39,4	153432	354,50	ML
	500	350	430°)	10.2	4	43,3	153352	189,00	43,3	153452	354,50	ML
			480°)	20.2	4	47,0	153372	189,00	47,0	153472	354,50	ML

Multiline Seal in V 300 (NW 300 mm)

Rinnenkörper, Einlaufkästen und Zubehör

Rinnenkörper mit Sohlsprung (5 cm), 500 mm

- Zur Überbrückung des Sohlengefälles bei Verlegung im Stufengefälle
- Aus Polymerbeton

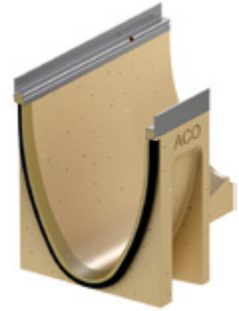

Abmessungen			Typ	VPE	Stahl verzinkt			Edelstahl			RG
Länge	Breite	Höhe			Gewicht	Artikel-Nr.	Preis	Gewicht	Artikel-Nr.	Preis	
[mm]	[mm]	[mm]	[Stk]	[kg]		[EUR]	[kg]		[EUR]		
	500	350	0-10	4	41,4	153376	288,75	41,4	153476	577,00	ML
			10-20	4	45,1	153377	288,75	45,1	153477	577,00	ML

Einlaufkästen, 500 mm

- Mit Lippenlabyrinthdichtung (LLD) aus NBR für horizontalen, flüssigkeitsdichten Rohranschluss
- Mit Schlammeimer aus verzinktem Stahl



Abmessungen			Typ	VPE	Stahl verzinkt			Edelstahl			RG
Länge	Breite	Höhe			Gewicht	Artikel-Nr.	Preis	Gewicht	Artikel-Nr.	Preis	
[mm]	[mm]	[mm]	[Stk]	[kg]	[EUR]	[kg]	[kg]	[EUR]			

Mit LLD-Rohranschluss DN/OD 160

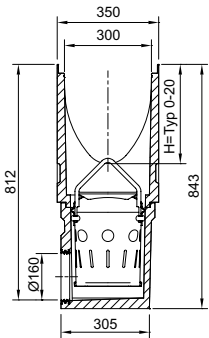



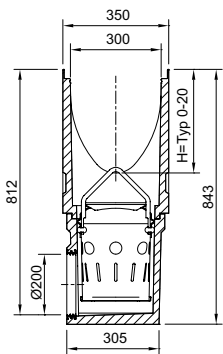

500	350	845	0	4	84,7	153391	843,00	84,7	153491	1.469,00	ML
			10	4	82,3	153393	843,00	82,3	153493	1.469,00	ML
			20	4	80,0	153394	843,00	80,0	153494	1.469,00	ML





Mit LLD-Rohranschluss DN/OD 200



500	350	845	0	4	83,7	153395	843,00	83,7	153495	1.469,00	ML
			10	4	81,3	153397	843,00	81,3	153497	1.469,00	ML
			20	4	79,0	153398	843,00	79,0	153498	1.469,00	ML





Zubehör



	Beschreibung	Passend für	Gewicht [kg]	VPE [Stk]	Artikel-Nr.	Preis/Stk. RG	
						[EUR]	[ML]
Für Ausführung Stahl verzinkt							
	Stirnwand für Rinnenanfang <ul style="list-style-type: none"> ■ Aus Polymerbeton ■ Mit Kantenschutz Stahl verzinkt ■ Baulänge 30 mm 			6	153365	107,50	ML
		■ V 300 S 0. - 20.	10,1				
	Stirnwand für Rinnenende <ul style="list-style-type: none"> ■ Aus Polymerbeton ■ Mit Kantenschutz Stahl verzinkt ■ Baulänge 30 mm 			6	153385	107,50	ML
	Stirnwand für Rinnenende <ul style="list-style-type: none"> ■ Aus Polymerbeton ■ Mit integrierter Lippenlabyrinthdichtung (LLD) DN/OD 200 für horizontalen, wasserdichten Rohranschluss ■ Mit Kantenschutz Stahl verzinkt ■ Baulänge 40 mm 	■ V 300 S 0.	10,2	6	153386	107,50	ML
		■ V 300 S 10.	10,2	6	153388	107,50	ML
		■ V 300 S 20.	13,6	6	153389	107,50	ML
	Adapter für Fließrichtungswechsel <ul style="list-style-type: none"> ■ Adapter für Fließrichtungswechsel ■ Aus Polymerbeton ■ Mit Kantenschutz Stahl verzinkt ■ Baulänge 40 mm 	■ V 300 S 0.	6,0	6	153378	128,00	ML
		■ V 300 S 10.	6,3	6	153380	128,00	ML
		■ V 300 S 20.	6,7	6	153381	128,00	ML
	Adapter für Eck-, T- und Kreuzverbindungen <ul style="list-style-type: none"> ■ Aus Polymerbeton ■ Mit Kantenschutz Stahl verzinkt ■ Baulänge 30 mm ■ Zum wasserdichten Anschluss von Adapter für Eck-, T- und Kreuzverbindungen ■ Zum Ankleben an den Rinnenkörper 	■ V 300 S 0.	6,4	6	153382	107,50	ML
		■ V 300 S 10.	6,9	6	153384	107,50	ML
		■ V 300 S 20.	7,4	6	153399	107,50	ML

Beschreibung	Passend für	Gewicht VPE		Artikel-Nr.	Preis/Stk. RG	
		[kg]	[Stk]		[EUR]	
Für Ausführung Edelstahl						
 <p>Stirnwand für Rinnenanfang</p> <ul style="list-style-type: none"> ■ Aus Polymerbeton ■ Mit Kantenschutz Edelstahl ■ Baulänge 30 mm 		6		153465	163,00	ML
	■ V 300 E 0. - 20.	10,1				
 <p>Stirnwand für Rinnenende</p> <ul style="list-style-type: none"> ■ Aus Polymerbeton ■ Mit Kantenschutz Edelstahl ■ Baulänge 30 mm 		6		153485	163,00	ML
 <p>Stirnwand für Rinnenende</p> <ul style="list-style-type: none"> ■ Aus Polymerbeton ■ Mit integrierter Lippenlabyrinthdichtung (LLD) DN/OD 200 für horizontalen, wasserdichten Rohranschluss ■ Mit Kantenschutz Edelstahl ■ Baulänge 40 mm 	■ V 300 E 0.	10,2	6	153486	163,00	ML
	■ V 300 E 10.	11,9	6	153488	163,00	ML
	■ V 300 E 20.	13,6	6	153489	163,00	ML
 <p>Adapter für Fließrichtungswechsel</p> <ul style="list-style-type: none"> ■ Adapter für Fließrichtungswechsel ■ Aus Polymerbeton ■ Mit Kantenschutz Edelstahl ■ Baulänge 40 mm 	■ V 300 E 0.	6,0	6	153478	228,00	ML
	■ V 300 E 10.	6,0	6	153480	228,00	ML
	■ V 300 E 20.	6,7	6	153481	228,00	ML
 <p>Adapter für Eck-, T- und Kreuzverbindungen</p> <ul style="list-style-type: none"> ■ Aus Polymerbeton ■ Mit Kantenschutz Edelstahl ■ Baulänge 30 mm ■ Zum wasserdichten Anschluss von Adapter für Eck-, T- und Kreuzverbindungen ■ Zum Ankleben an den Rinnenkörper 	■ V 300 E 0.	6,4	6	153482	163,00	ML
	■ V 300 E 10.	6,9	6	153484	163,00	ML
	■ V 300 E 20.	7,4	6	153499	163,00	ML

Multiline Seal in V 300 (NW 300 mm)

Rinnenkörper, Einlaufkästen und Zubehör

	Beschreibung	Passend für	Gewicht		VPE	Artikel-Nr.	Preis/Stk.		RG
			[kg]	[Stk]			[EUR]		
Materialübergreifendes Zubehör									
	Silikonfett <ul style="list-style-type: none"> Entspricht der Leitlinie des UBA für Sanitärschmierstoffe, lebensmitteltechnischer Schmierstoff gemäß EN ISO 21469, Trinkwasser geeignet, O-Ring verträglich Inhalt: 23 g 	Seal in Technologie <ul style="list-style-type: none"> NW 300 <ul style="list-style-type: none"> Typ 0.0: ca. 10 Rinnenstöße Typ 10.0: ca. 7 Rinnenstöße Typ 20.0: ca. 5 Rinnenstöße 	0,1	40		132495	7,20	ML	
	Rohrstutzen <ul style="list-style-type: none"> PVC DN/OD 160 Länge: 150 mm 	<ul style="list-style-type: none"> Rinnenkörper und Einlaufkästen mit Abgang DN/OD 160 	0,5	50		00058	20,25	SZ	
	Rohrstutzen <ul style="list-style-type: none"> PVC DN/OD 200 Länge: 200 mm 	<ul style="list-style-type: none"> Rinnenkörper und Einlaufkästen mit Abgang DN/OD 200 	0,6	1		02723	28,75	SZ	
	Geruchsverschluss <ul style="list-style-type: none"> PVC DN/OD 160 	<ul style="list-style-type: none"> Einlaufkästen mit Abgang DN/OD 160 	1,9	5		02638	51,00	SZ	
	Polyesterklebemasse <ul style="list-style-type: none"> Für bauseitiges Verkleben 0,5 kg Gebinde 	<ul style="list-style-type: none"> Zum Verkleben von Polymerbeton- und NEXITE®-Fertigteilen 	0,9	10		02163	47,25	SZ	

Beschreibung	Passend für	Gewicht		VPE	Artikel-Nr.	Preis/Stk. RG	
		[kg]	[Stk]			[EUR]	
Zubehör für Roste							
 Rosthaken ■ Zum Ausheben der Abdeckroste ■ Stahl verzinkt	■ Abdeckroste	0,3	10	10	3000679	29,25	SZ
 Rosthaken, klein ■ Zum Ausheben der Abdeckroste ■ Stahl, schwarz lackiert	■ Maschenrost Q ⁺ ■ Compositrost ■ Längsprofilrost ■ Längsstegrost	0,25	10	10	01367	30,00	SZ

Roste

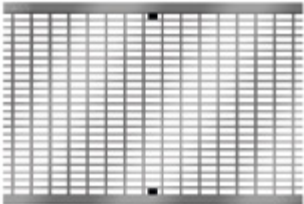

Klasse B 125

- Roste gemäß DIN EN 1433/DIN 19580
- Mit schraubloser Arretierung Drainlock

	Werkstoff	Abmessungen		Maß der Ein-	Einlauf-	Gewicht	VPE	Artikel-Nr.	Preis/Stk.	RG
		Länge	Breite	lauföffnung	querschnitt					
				[mm]	[mm]					
		[mm]	[mm]	[mm]	[cm ² /m]	[kg]	[Stk]	[EUR]		
Maschenrost Q+										
	Stahl verzinkt	500	338	30 x 10	2028	10,3	40	133674	258,00	ML
	Edelstahl	500	338	30 x 10	2028	10,3	40	133677	843,00	ML

Klasse C 250

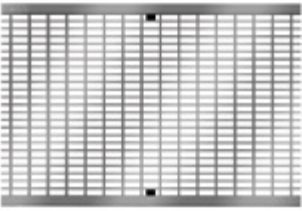
- Roste gemäß DIN EN 1433 / DIN 19580
- Mit schraubloser Arretierung Drainlock

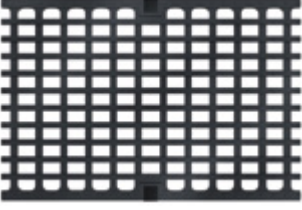

	Werkstoff	Abmessungen		Maß der Ein-	Einlauf-	Gewicht	VPE	Artikel-Nr.	Preis/Stk.	RG
		Länge	Breite	lauföffnung	querschnitt					
				[mm]	[mm]					
		[mm]	[mm]	[mm]	[cm ² /m]	[kg]	[Stk]	[EUR]		
Maschenrost Q+										
	Stahl verzinkt	500	338	30 x 10	2038	15,5	40	133675	306,25	ML
	Edelstahl	500	338	30 x 10	2038	15,5	15	133678	1.033,00	ML
Stegrost										
	Gusseisen EN-GJS	500	338	12	1146	17,9	40	13870	228,00	ML
Längsstabgussrost in Maschenoptik										
	Gusseisen EN-GJS	500	338	30 x 18	1381	16,3	40	13873	228,00	ML

Multiline Seal in V 300 (NW 300 mm)

Roste

Klasse D 400

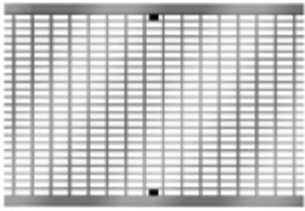
- Roste gemäß DIN EN 1433/DIN 19580
- Mit schraubloser Arretierung Drainlock

	Werkstoff	Abmessungen		Maß der Ein-	Einlauf-	Gewicht	VPE	Artikel-Nr.	Preis/Stk.	RG
		Länge	Breite	lauföffnung	querschnitt					
				[mm]	[mm]					
[mm]	[mm]	[mm]	[cm ² /m]	[kg]	[Stk]	[EUR]				
Maschenrost Q+										
	Stahl verzinkt	500	338	30 x 10	2038	15,5	40	133676	372,00	ML
	Edelstahl	500	338	30 x 10	2038	15,5	15	133679	1.259,00	ML
Stegrost										
	Gusseisen EN-GJS	500	338	12	1146	23,0	40	13871	254,75	ML

Klasse E 600

- Roste gemäß DIN EN 1433 / DIN 19580
- Mit schraubloser Arretierung Drainlock

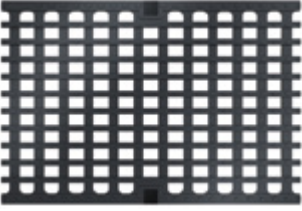
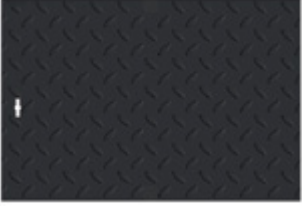
	Werkstoff	Abmessungen		Maß der Ein-	Einlauf-	Gewicht	VPE	Artikel-Nr.	Preis/Stk. RG		
		Länge	Breite	lauföffnung	querschnitt				[EUR]	ML	
				[mm]	[mm]						[mm]
Stegrost											
	Gusseisen EN-GJS	500	338	12	1146	23,0	40	13871	254,75	ML	
Längsstabgussrost in Maschenoptik											
	Gusseisen EN-GJS	500	338	25 x 18	1146	24,6	40	13874	300,00	ML	
Abdeckplatte, geschlossen											
	Gusseisen EN-GJS	500	338	–	–	25,8	40	13872	297,00	ML	



2

Multiline NX

NEXITE®. Beton.
Rinnen weitergedacht

COLLECT:
Sammeln und Aufnehmen



Multiline NX – Entwässerungsrinnen aus NEXITE®

Produktinformation		102		
Multiline NX V 100 (NW 100 mm) aus neu entwickeltem ACO Werkstoff NEXITE®	Ausführungen: Kantenschutz Stahl verzinkt, Gusseisen oder Kunststoff	Rinnenkörper ohne Sohlengefälle, 1000 mm	105	
		Rinnenkörper ohne Sohlengefälle, 500 mm	105	
		Rinnenkörper mit Sohlengefälle, 1000 mm	106	
		Einlaufkästen, 500 mm	106	
		Zubehör	107	
		Roste	Klasse A 15 – E 600 (für Kantenschutz Guss und Stahl) Klasse A 15 – C 250 (für Kantenschutz Kunststoff)	112
		NEU Multiline NX V 150 (NW 150 mm) aus neu entwickeltem ACO Werkstoff NEXITE®	Ausführungen: Kantenschutz Stahl verzinkt, Gusseisen oder Kunststoff	Rinnenkörper ohne Sohlengefälle, 1000 mm
Rinnenkörper ohne Sohlengefälle, 500 mm	125			
Einlaufkästen, 500 mm	126			
Zubehör	127			
Roste	Klasse A 15 – E 600 (für Kantenschutz Guss und Stahl) Klasse A 15 – C 250 (für Kantenschutz Kunststoff)			130



Leistungserklärungen gemäß BauPVO
unter: dop.aco.com

ACO Multiline NX
Online-Informationen



Werkstoffpower für jeden Bedarf!

NEXITE

Kantenschutz in Stahl
verzinkt, Guss und neu:
Kunststoff

kompatibel mit den
ACO Drainlock Rosten und
Materialgleichheit bei
Kantenschutz und Rosten

gewohnt leicht,
in der Nennweite 100
weniger als 20 kg

leicht

dauerhaft dicht mit
Seal in Technologie
gemäß IKT-Prüfsiegel
D01398

Seal in
TECHNOLOGY

dicht

NEXITE® ist umwelt-
zertifiziert gemäß
KIWA BRL 5070

robust

frost-, tausalz- und
medienbeständig weit
über die Anforderungen
der DIN EN 1433 hinaus



Zertifizierungen
www.aco.de/nexite



100 % recycelbar



einfach einzubauen
und fest im Betonbett
verankert

Der Qualität verpflichtet



IKT – Institut für Unterirdische
Infrastruktur, Gelsenkirchen



KIWA – Zertifizierung von Bau-
stoffen und -produkten, Hamburg

Mit NEXITE® in der ACO DRAIN® Familie ergänzen wir unsere Multimaterialkompetenz um einen wesentlichen Baustein.

Ein Rinnensortiment im Dreiklang aus Polymerbeton, Kunststoff und NEXITE® bei gleichzeitiger Nutzung der großen Vielfalt der Drainlock Roste ist einzigartig.

Damit erfüllen wir die umfangreichen Anforderungen des Marktes in Bezug auf Flexibilität und Wirtschaftlichkeit.

Ausführung: Kantenschutz verzinkt, Gusseisen, Kunststoff

2

ACO Produktvorteile

- Rinnenkörper aus neu entwickeltem ACO Werkstoff NEXITE®
 - Hohe Packungsdichte durch mineralische Feinstfüllstoffe
 - Besondere Festigkeit und Belastbarkeit
 - Recyclbar und umweltzertifiziert (gemäß KIWA-Prüfsiegel BRL 5070)
- Wasserdichter Rinnenstrang durch Seal in Technologie (gemäß IKT-Prüfsiegel D01398)
 - Serienmäßig mit EPDM-Dichtung im Rinnenstoß
 - Gewohnt einfacher Einbau
 - Grundwasser- und Bauwerkschutz
 - Für ein kontrolliertes Regenwassermanagement
- Verbesserte Selbstreinigung durch V-Querschnitt und durchgängig glatte Rinnensohle
- Mit schraubloser Rostarretierung Drainlock

- Rinnensystem gemäß DIN EN 1433 / DIN 19580
- Nennweite 100 mm
- Kantenschutz Stahl verzinkt,
Gusseisen oder Kunststoff
 - Stahl verzinkt:
Klassen A 15 – E 600¹⁾
 - Gusseisen (KTL-beschichtet):
Klassen A 15 – E 600¹⁾
 - Kunststoff:
Klassen A 15 – C 250

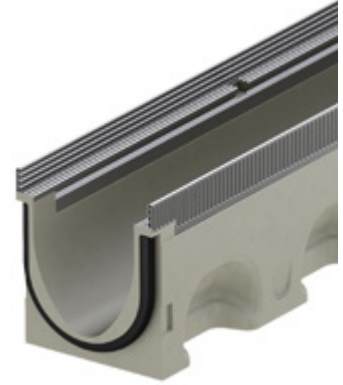

NEXITE

NEXITE®. Beton.
Rinnen weitergedacht

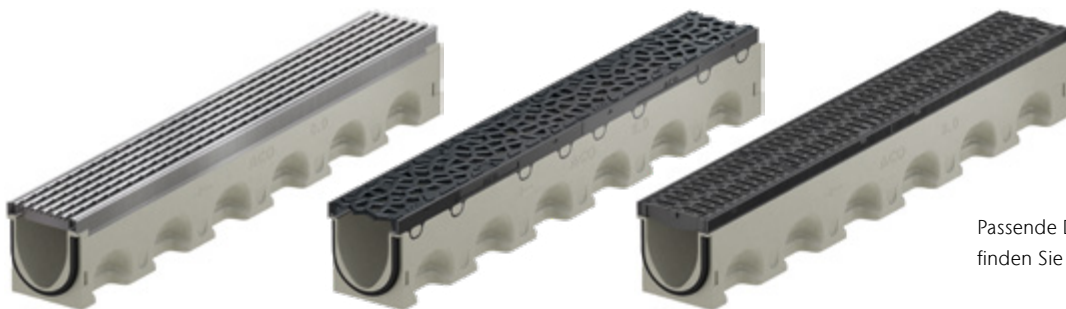

Kantenschutz Stahl verzinkt

Kantenschutz Gusseisen,
KTL-beschichtet

Kantenschutz Kunststoff

Passende Drainlock Roste
finden Sie ab Seite 112

Rinnenkörper ohne Sohlengefälle, 1000 mm

- Wahlweise mit oder ohne senkrechtem, wasserdichtem Rohranschluss
- Ausführung mit senkrechtem, wasserdichtem Rohranschluss mit Lippenlabirinthdichtung (LLD) aus NBR
- Kombinationsmöglichkeiten für den Rinnenkörper
 - Beispiel: Typ 0.0 – 0.0.2 – 0.1
- *) Rinnenkörper mit LLD-Rohranschluss haben eine minimal größere Bodenstärke als die anschließbaren Rinnenkörper
 - Beispiel: Typ 5.0.2 passt zu Typ 5 – 5.0 – 5.1

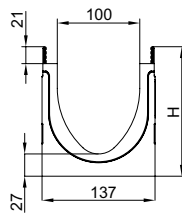

Abmessungen			Typ	VPE	Stahl verzinkt – V 100 S			Gusseisen – V 100 G			Kunststoff – V 100 K			RG
Länge	Breite	Höhe			Gewicht	Artikel-Nr.	Preis	Gewicht	Artikel-Nr.	Preis	Gewicht	Artikel-Nr.	Preis	
[mm]	[mm]	[mm]		[Stk]	[kg]		[EUR]	[kg]		[EUR]	[kg]		[EUR]	
1000	137	157	0.0	25	19,5	3003499	94,00	20,8	3010213	115,25	18,0	3010165	88,50	ML
		182	5.0	20	22,7	3003510	94,00	24,0	3010214	115,25	21,2	3010166	88,50	ML
		207	10.0	20	25,7	3003511	94,00	27,1	3010215	115,25	24,3	3010167	88,50	ML
		257	20.0	10	31,7	3003512	94,00	33,4	3010216	115,25	30,7	3010168	88,50	ML

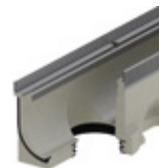
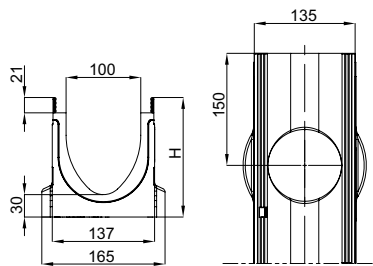

Mit LLD-Rohranschluss DN/OD 110

1000	137	160 ^{*)}	0.0.2	10	20,2	3008241	109,00	21,6	3010228	133,75	18,8	3010200	102,25	ML
		185 ^{*)}	5.0.2	10	23,4	3008363	109,00	24,8	3010230	133,75	21,9	3010202	102,25	ML
		210 ^{*)}	10.0.2	10	26,4	3008364	109,00	27,8	3010231	133,75	25,0	3010203	102,25	ML
		160 ^{*)}	20.0.2	10	32,5	3008365	109,00	33,6	3010232	133,75	30,9	3010204	102,25	ML

Rinnenkörper ohne Sohlengefälle, 500 mm

- Mit seitlichen Vorformungen für Eck-, T- und Kreuzverbindungen (Adapter nötig, Zubehör)

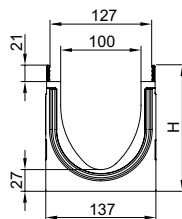

Abmessungen			Typ	VPE	Stahl verzinkt – V 100 S			Gusseisen – V 100 G			Kunststoff – V 100 K			RG
Länge	Breite	Höhe			Gewicht	Artikel-Nr.	Preis	Gewicht	Artikel-Nr.	Preis	Gewicht	Artikel-Nr.	Preis	
[mm]	[mm]	[mm]		[Stk]	[kg]		[EUR]	[kg]		[EUR]	[kg]		[EUR]	
500	137	157	0.1	10	9,9	3008520	71,50	10,6	3010233	87,50	9,1	3010205	67,50	ML
		182	5.1	10	11,3	3008521	71,50	12,0	3010234	87,50	10,6	3010206	67,50	ML
		207	10.1	10	12,7	3008522	71,50	13,4	3010235	87,50	12,0	3010207	67,50	ML
		257	20.1	10	15,9	3008524	71,50	16,0	3010236	87,50	15,2	3010208	67,50	ML

Rinnenkörper mit Sohlengefälle, 1000 mm

- Zur Verlegung mit integriertem Sohlengefälle 0,5 %
- Sämtliche Rinnenkörper direkt an den Einlaufkästen anschließbar
- Kombinationsmöglichkeiten für den Rinnenkörper
 - Typ 5 – 5.0 – 5.0.2 – 5.1
 - Typ 10 – 10.0 – 10.0.2 – 10.1

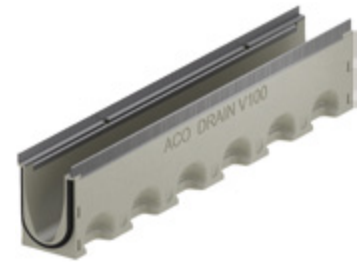
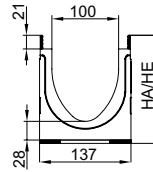

Abmessungen			Typ	VPE	Stahl verzinkt – V 100 S			Gusseisen – V 100 G			Kunststoff – V 100 K			RG
Länge	Breite	Höhe			Gewicht	Artikel-Nr.	Preis	Gewicht	Artikel-Nr.	Preis	Gewicht	Artikel-Nr.	Preis	
[mm]	[mm]	[mm]	[Stk]	[kg]		[EUR]	[kg]		[EUR]	[kg]		[EUR]		
1000	137	157/162	1	10	19,9	3006473	94,00	21,2	3010218	115,25	18,3	3010190	88,50	ML
		162/167	2	10	20,5	3006474	94,00	21,9	3010219	115,25	19,1	3010191	88,50	ML
		167/172	3	10	21,2	3006475	94,00	22,5	3010220	115,25	19,7	3010192	88,50	ML
		172/177	4	10	21,8	3006476	94,00	23,2	3010221	115,25	20,4	3010193	88,50	ML
		177/182	5	10	22,5	3006477	94,00	23,8	3010222	115,25	21,0	3010194	88,50	ML
		182/187	6	10	23,2	3006478	94,00	24,4	3010223	115,25	21,7	3010195	88,50	ML
		187/192	7	10	23,8	3006479	94,00	25,1	3010224	115,25	22,3	3010196	88,50	ML
		192/197	8	10	24,4	3006480	94,00	25,7	3010225	115,25	22,9	3010197	88,50	ML
		197/202	9	10	25,0	3006481	94,00	26,3	3010226	115,25	23,5	3010198	88,50	ML
		202/207	10	10	25,6	3006482	94,00	27,0	3010227	115,25	24,1	3010199	88,50	ML

Einlaufkästen, 500 mm

- Mit Lippenlabyrinthdichtung (LLD) aus NBR für horizontalen, wasserdichten Rohranschluss
- Mit Anschlussadaptern für wasserdichten Rinnenanschluss
- Mit Stirnwand (1 Stück) zum einseitigen, wasserdichten Verschließen des Einlaufkastens
- Mit Schlammeimer aus Kunststoff PP

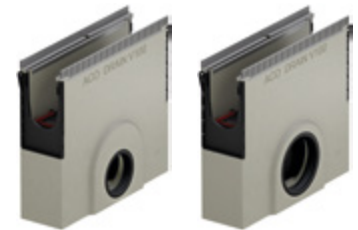
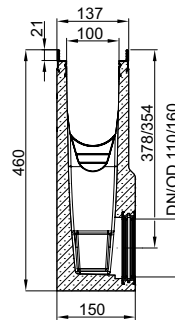









Abmessungen			Rohr-anschluss	VPE	Stahl verzinkt – V 100 S			Gusseisen – V 100 G			Kunststoff – V 100 K			RG
Länge	Breite	Höhe			Gewicht	Artikel-Nr.	Preis	Gewicht	Artikel-Nr.	Preis	Gewicht	Artikel-Nr.	Preis	
[mm]	[mm]	[mm]	DN/OD	[Stk]	[kg]		[EUR]	[kg]		[EUR]	[kg]		[EUR]	









Kurzform, mit LLD-Rohranschluss









500	137	460	110	10	30,1	3008272	240,00	30,8	3010217	293,25	29,3	3010169	225,25	ML
			160	10	29,1	3009937	240,00	29,8	3010229	293,25	28,4	3010201	225,25	ML



Zubehör

	Beschreibung	Passend für	Gewicht	VPE	Artikel-Nr.	Preis/Stk. RG	
			[kg]	[Stk]		[EUR]	
Für Ausführung Stahl verzinkt							
	Kombistirnwand ■ Für Rinnenanfang und -ende ■ Aus Kunststoff (ABS) ■ Mit Kantenschutz Stahl verzinkt ■ Baulänge 14 mm	■ V 100 S 0. – 20.	0,4	10	132385	29,75	ML
	Stirnwand für Rinnenende (LLD) ■ Aus Polymerbeton ■ Mit integrierter Lippenlabyrinthdichtung (LLD) DN/OD 110 für horizontalen, wasserdichten Rohranschluss ■ Mit Kantenschutz Stahl verzinkt ■ Baulänge 30 mm	■ V 100 S 0.	1,4	6	132846	34,00	ML
		■ V 100 S 5.	1,5	6	132847	34,00	ML
		■ V 100 S 10.	1,7	6	132848	34,00	ML
		■ V 100 S 20.	2,3	6	132849	34,00	ML
	Adapter für Fließrichtungswechsel ■ Aus Polymerbeton ■ Mit Kantenschutz Stahl verzinkt ■ Baulänge 40 mm ■ Zum Ankleben an den Rinnenkörper	■ V 100 S 0.	1,8	6	132723	54,50	ML
		■ V 100 S 5.	1,9	6	132724	54,50	ML
		■ V 100 S 10.	2,1	6	132725	54,50	ML
		■ V 100 S 20.	2,7	6	132726	54,50	ML
	Adapter für Eck-, T- und Kreuzverbindungen ■ Aus Polymerbeton ■ Mit Kantenschutz Stahl verzinkt ■ Baulänge 14 mm ■ Zum wasserdichten Anschluss von Eck-, T- und Kreuzverbindungen ■ Zum Ankleben an den Rinnenkörper	■ V 100 S 0.	1,0	6	132756	34,00	ML
		■ V 100 S 5.	1,1	6	132757	34,00	ML
		■ V 100 S 10.	1,3	6	132758	34,00	ML
		■ V 100 S 20.	1,8	6	132759	34,00	ML

	Beschreibung	Passend für	Gewicht		VPE	Artikel-Nr.	Preis/Stk. RG	
			[kg]	[Stk]			[EUR]	
Für Ausführungen Gusseisen und Kunststoff								
	Kombistirnwand <ul style="list-style-type: none"> ■ Für Rinnenanfang und -ende ■ Aus Kunststoff (ABS) ■ Mit schwarz beschichtetem Kantenschutz ■ Baulänge 14 mm 	■ V 100 G und K 0. – 20.	0,4	10	3008173	29,75	ML	
	Stirnwand für Rinnenende (LLD) <ul style="list-style-type: none"> ■ Aus Polymerbeton ■ Mit integrierter Lippenlabyrinthdichtung (LLD) DN/OD 110 für horizontalen, wasserdichten Rohranschluss ■ Mit schwarz beschichtetem Kantenschutz ■ Baulänge 30 mm 	■ V 100 G und K 0.	1,4	6	3008174	34,00	ML	
		■ V 100 G und K 5.	1,5	6	3008175	34,00	ML	
		■ V 100 G und K 10.	1,7	6	3008176	34,00	ML	
		■ V 100 G und K 20.	2,3	6	3008177	34,00	ML	
	Adapter für Fließrichtungswechsel <ul style="list-style-type: none"> ■ Aus Polymerbeton ■ Mit schwarz beschichtetem Kantenschutz ■ Baulänge 40 mm ■ Zum Ankleben an den Rinnenkörper 	■ V 100 G und K 0.	1,8	6	3008178	54,50	ML	
		■ V 100 G und K 5.	1,9	6	3008179	54,50	ML	
		■ V 100 G und K 10.	2,1	6	3008190	54,50	ML	
		■ V 100 G und K 20.	2,7	6	3008191	54,50	ML	
	Adapter für Eck-, T- und Kreuzverbindungen <ul style="list-style-type: none"> ■ Aus Polymerbeton ■ Mit schwarz beschichtetem Kantenschutz ■ Baulänge 14 mm ■ Zum wasserdichten Anschluss von Eck-, T- und Kreuzverbindungen ■ Zum Ankleben an den Rinnenkörper 	■ V 100 G und K 0.	0,8	6	3008192	34,00	ML	
		■ V 100 G und K 5.	0,9	6	3008193	34,00	ML	
		■ V 100 G und K 10.	0,9	6	3008194	34,00	ML	
		■ V 100 G und K 20.	1,0	6	3008195	34,00	ML	

Beschreibung	Passend für	Gewicht		VPE	Artikel-Nr.	Preis/Stk. RG	
		[kg]	[Stk]			[EUR]	
Materialübergreifendes Zubehör							
 <p>Silikonfett</p> <ul style="list-style-type: none"> ■ Entspricht der Leitlinie des UBA für Sanitärschmierstoffe, lebensmitteltechnischer Schmierstoff gemäß EN ISO 21469, Trinkwasser geeignet, O-Ring verträglich ■ Inhalt: 23 g 	<ul style="list-style-type: none"> ■ Seal in Technologie ■ NW 100 □ Typ 0.0: ca. 40 Rinnenstöße □ Typ 10.0: ca. 30 Rinnenstöße □ Typ 20.0: ca. 20 Rinnenstöße 	0,1	40		132495	7,20	ML
 <p>Geruchsverschluss</p> <ul style="list-style-type: none"> ■ Edelstahl (V2A) ■ DN/OD 110 	<ul style="list-style-type: none"> ■ Multiline Seal in ■ Deckline P ■ PowerDrain Seal in 	0,4	6		132493	74,00	ML
 <p>Laubfang</p> <ul style="list-style-type: none"> ■ DN/OD 110 	<ul style="list-style-type: none"> ■ Rinnenkörper mit Abgang DN/OD 110 	0,5	10		02769	25,75	SZ
 <p>Rohrstutzen</p> <ul style="list-style-type: none"> ■ PVC ■ DN/OD 110 ■ Länge: 100 mm 	<ul style="list-style-type: none"> ■ Rinnenkörper und Einlaufkästen mit Abgang DN/OD 110 	0,1	50		00056	5,50	SZ
 <p>Geruchsverschluss</p> <ul style="list-style-type: none"> ■ PP ■ DN/OD 110 ■ Einteilig 	<ul style="list-style-type: none"> ■ Einlaufkästen mit Abgang DN/OD 110 	0,2	5		01509	32,25	SZ
 <p>Geruchsverschluss</p> <ul style="list-style-type: none"> ■ PVC ■ DN/OD 160 	<ul style="list-style-type: none"> ■ Einlaufkästen mit Abgang DN/OD 160 	1,9	5		02638	51,00	SZ
 <p>Zwischenelement (Edelstahl)</p> <ul style="list-style-type: none"> ■ Edelstahl ■ Mit Pressdichtungsflansch zum Anschluss von Dichtungsbahnen ■ Mit Sickeröffnungen ■ DN/OD 110 	<ul style="list-style-type: none"> ■ Rinnenkörper mit senkrechtem Abgang DN/OD 110 	5,0	30		01043	931,00	SZ
 <p>Zwischenelement (Gusseisen)</p> <ul style="list-style-type: none"> ■ Gusseisen EN-GJS ■ Mit Pressdichtungsflansch zum Anschluss von Dichtungsbahnen ■ Mit Sickeröffnungen 	<ul style="list-style-type: none"> ■ Rinnenkörper mit senkrechtem Abgang DN/OD 110 	13,1	40		7034.10.12	465,00	SZ
 <p>Brandschutz-Einsatz</p> <ul style="list-style-type: none"> ■ Hinweis: <ul style="list-style-type: none"> □ Der Abflusswert wird durch Einsatz reduziert □ Bei Kernlochbohrung muss Fit-in mit eingebaut werden ■ aBG: Z-19.53-2439 ■ abZ: Z-19.17-2430 	<ul style="list-style-type: none"> ■ Zwischenelement (Gusseisen) <ul style="list-style-type: none"> □ Art. 7034.10.12 	0,5	5		7034.20.02	137,25	SZ

	Beschreibung	Passend für	Gewicht		VPE	Artikel-Nr.	Preis/Stk. RG	
			[kg]	[Stk]			[EUR]	
	Polyesterklebemasse ■ Für bauseitiges Verkleben ■ 0,5 kg Gebinde	■ Zum Verkleben von Polymerbeton- und NEXITE®-Fertigteilen	0,9	10		02163	47,25	SZ
Zubehör für Roste								
	Rosthaken ■ Zum Ausheben der Abdeckroste ■ Stahl verzinkt	■ Abdeckroste	0,3	10		3000679	29,25	SZ
	Rosthaken, klein ■ Zum Ausheben der Abdeckroste ■ Stahl, schwarz lackiert	■ Maschenrost Q ⁺ ■ Compositrost ■ Längsprofilrost ■ Längsstegrost	0,25	10		01367	30,00	SZ
	Rosthaken für Revisionsöffnung ■ Zum Ausheben der Revisionsöffnung sind 2 Rosthaken nötig ■ Stahl verzinkt	■ Schlitzrahmen mit Revisionsöffnung	0,5	40		445947	16,00	SZ
	Endkappe für Schlitzrahmen ■ Zum Abdecken der seitlichen Öffnungen ■ Rostfreier Stahl ■ 2 Stück	■ Schlitzrahmen, C 250	0,1	1		446432	25,25	ML
	Endkappe für Schlitzrahmen ■ Zum Abdecken der seitlichen Öffnungen ■ Rostfreier Stahl ■ 2 Stück	■ Schlitzrahmen, D 400	0,2	1		446433	37,75	ML
	Endkappe für Schlitzrahmen Zum Abdecken der seitlichen Öffnungen ■ Rostfreier Stahl ■ 2 Stück	■ Schlitzrahmen Double, C 250	0,1	1		447182	31,50	ML
	Endkappe für Schlitzrahmen ■ Zum Abdecken der seitlichen Öffnungen ■ Rostfreier Stahl ■ 2 Stück	■ Schlitzrahmen Triple, C 250	0,1	1		447183	31,50	ML
	Endkappe für Schlitzrahmen ■ Zum Abdecken der seitlichen Öffnungen ■ Rostfreier Stahl ■ 2 Stück	■ Schlitzrahmen Strip, C 250	0,1	1		447184	31,50	ML



Beschreibung	Passend für	Gewicht	VPE	Artikel-Nr.	Preis/Stk. RG	
					[kg]	[Stk]
 Basisset Lichtpunkt ■ Trafo ■ Durchgangs- und Endpunkt ■ 1 x Verbindungskabel 650 mm	■ Stegrost für Lichtpunkt					
	<input type="checkbox"/> Lichtfarbe weiß	3,0	4	3003612 ¹⁾	1.267,00	ML
	<input type="checkbox"/> Lichtfarbe blau		4	3003613 ¹⁾	1.267,00	ML
 Kabel Lichtpunkt ■ Zur Überbrückung von Leerrosten	■ Stegrost für Lichtpunkt					
	<input type="checkbox"/> Länge: 0,65 Meter	0,2	10	3003616 ¹⁾	120,50	ML
	<input type="checkbox"/> Länge: 2 Meter	0,7	5	3003617 ¹⁾	123,75	ML
	<input type="checkbox"/> Länge: 5 Meter	1,7	5	3003618 ¹⁾	139,25	ML
 Erweiterungsset Lichtpunkt ■ Lichtpunkt	■ Stegrost für Lichtpunkt					
	<input type="checkbox"/> Lichtfarbe weiß	1,1	4	3003614 ¹⁾	441,25	ML
	<input type="checkbox"/> Lichtfarbe blau		4	3003615 ¹⁾	441,25	ML

¹⁾ Lieferzeit auf Anfrage.

Roste



Klasse A 15

- Roste gemäß DIN EN 1433/DIN 19580
- Mit schraubloser Arretierung Drainlock

	Werkstoff	Abmessungen		Maß der Ein-	Einlauf-	Gewicht	VPE	Artikel-Nr.	Preis/Stk.	RG
		Länge	Breite	lauföffnung	querschnitt					
				[mm]	[mm]					
[mm]	[mm]	[mm]	[cm ² /m]	[kg]	[Stk]	[EUR]				
Stegrost										
	Stahl	1000	123	10	312	1,9	50	12610	27,75	ML
	verzinkt	500	123	10	312	0,9	25	12611	23,25	ML
	Edelstahl	1000	123	10	312	2,0	50	12640	126,50	ML
		500	123	10	312	1,1	25	12641	81,75	ML
Längsstabrost										
	Stahl	1000	123	11	920	3,2	50	12602	230,25	ML
	verzinkt	500	123	11	920	1,8	25	12603	143,00	ML
	Edelstahl	1000	123	11	920	3,2	50	12604	387,25	ML
		500	123	11	920	1,5	25	12605	262,00	ML
Lochrost										
	Stahl	1000	123	6	178	2,9	50	12666	83,25	ML
	verzinkt	500	123	6	178	1,4	25	12667	49,75	ML
	Edelstahl	1000	123	6	178	2,9	50	12664	139,75	ML
		500	123	6	178	1,4	25	12665	90,50	ML



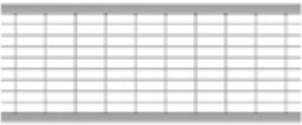
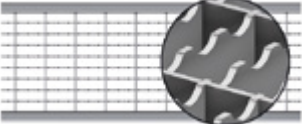
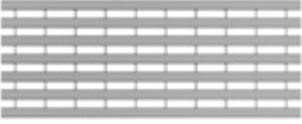

Klasse B 125

- Roste gemäß DIN EN 1433 / DIN 19580
- Mit schraubloser Arretierung Drainlock

	Werkstoff	Abmessungen		Maß der Ein-	Einlauf-	Gewicht	VPE	Artikel-Nr.	Preis/Stk.	RG
		Länge	Breite	lauföffnung	querschnitt					
				[mm]	[mm]					
		[mm]	[mm]	[mm]	[cm ² /m]	[kg]	[Stk]		[EUR]	
Maschenrost Q+										
	Stahl	1000	123	30 x 10	845	3,2	50	132560	61,75	ML
	verzinkt	500	123	30 x 10	845	1,6	25	132561	35,00	ML
	Edelstahl	1000	123	30 x 10	845	3,2	50	132559	306,25	ML
		500	123	30 x 10	845	1,6	25	132542	166,50	ML
Maschenrost Q+ R11										
	Stahl	1000	123	30 x 10	842	3,3	50	3012493	90,50	ML
	verzinkt	500	123	30 x 10	842	1,6	50	3012574	53,50	ML
Längsprofilrost										
	Stahl	1000	123	8	430	3,9	50	132555	89,00	ML
	verzinkt	500	123	8	430	1,9	25	132550	54,00	ML
	Edelstahl	1000	123	8	430	3,9	50	132556	335,00	ML
		500	123	8	430	1,9	25	132551	195,25	ML
Längsstegrost										
	Edelstahl	1000	123	6	465	3,6	50	132557	362,75	ML
		500	123	6	465	1,8	25	132552	210,75	ML
Querstabrost										
	Stahl	1000	123	10	676	6,5	50	12606	402,75	ML
	verzinkt	500	123	10	676	3,3	25	12607	260,00	ML
	Edelstahl	1000	123	10	676	6,5	50	12608	693,00	ML
		500	123	10	676	3,3	25	12609	424,25	ML

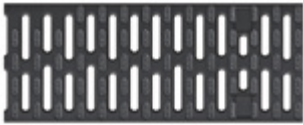
Multiline NX V 100 (NW 100 mm)

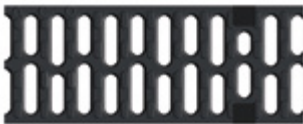
Roste



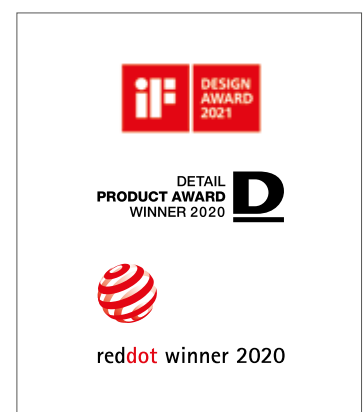

	Werkstoff	Maß der Ein-		Einlauf- querschnitt	Gewicht	VPE	Artikel-Nr.	Preis/Stk.	RG	
		Abmessungen								
		Länge	Breite							
	[mm]	[mm]	[mm]	[cm ² /m]	[kg]	[Stk]	[EUR]			
Compositrost Microgrip (schwarz)										
	Kunststoff	500	123	8	284	0,9	50	132710	29,50	ML
Compositrost (silbergrau)										
	Kunststoff	500	123	8	284	0,8	50	132267	29,50	ML
Abdeckplatte										
	Kunststoff	500	123	–	–	0,8	204	132729	32,50	ML
Stegrost										
	Gusseisen EN-GJS	500	123	12	371	2,3	50	12676	39,50	ML
Voronoi-Rost										
	Gusseisen EN-GJS	500	123	–	314	3,25	50	3003555	56,00	ML
	Gusseisen, KTL-be- schichtet	500	123	–	314	3,25	50	3003556	63,75	ML



Auszeichnungen des Gussrosts Voronoi

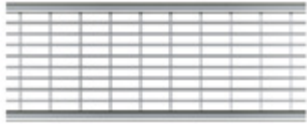
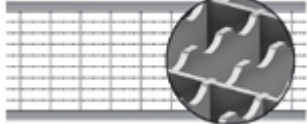

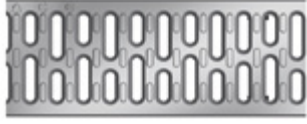
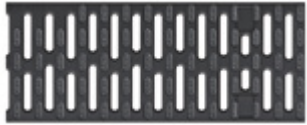



Klasse C 250

- Roste gemäß DIN EN 1433 / DIN 19580
- Mit schraubloser Arretierung Drainlock

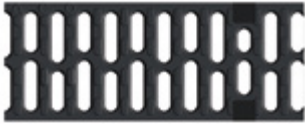
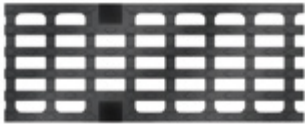







	Werkstoff	Abmessungen		Maß der Ein-	Einlauf-	Gewicht	VPE	Artikel-Nr.	Preis/Stk.	RG
		Länge	Breite	lauföffnung	querschnitt					
				[mm]	[mm]					
Maschenrost Q+										
	Stahl	1000	123	30 x 10	800	4,8	50	132880	89,00	ML
	verzinkt	500	123	30 x 10	800	2,4	25	132881	56,00	ML
	Edelstahl	1000	123	30 x 10	800	4,0	50	132882	338,00	ML
		500	123	30 x 10	800	2,0	25	132883	179,75	ML
Maschenrost Q+ R11										
	Stahl	1000	123	30 x 10	790	4,2	50	3012575	117,25	ML
	verzinkt	500	123	30 x 10	790	2,1	50	3012576	74,00	ML
Lochrost										
	Stahl	1000	123	6	178	4,8	50	12656	129,00	ML
	verzinkt	500	123	6	178	2,3	25	12657	72,50	ML
	Edelstahl	1000	123	6	178	4,8	50	12654	370,75	ML
		500	123	6	178	2,3	25	12655	194,25	ML
Stegrost										
	Stahl	1000	123	10	312	4,3	50	12614	76,00	ML
	verzinkt	500	123	10	312	2,2	25	12615	50,50	ML
	Edelstahl	1000	123	10	312	2,6	50	12644	291,75	ML
		500	123	10	312	1,5	25	12645	194,25	ML
Compositrost Microgrip (schwarz)										
	Kunststoff	500	123	8	284	1,0	50	132720	40,25	ML
Compositrost (silbergrau)										
	Kunststoff	500	123	8	284	0,9	50	132266	40,25	ML

Multiline NX V 100 (NW 100 mm)

Roste

	Werkstoff	Maß der Ein-		Einlauf- querschnitt	Gewicht	VPE	Artikel-Nr.	Preis/Stk.	RG	
		Abmessungen								
		Länge	Breite							
[mm]	[mm]	[mm]	[cm ² /m]	[kg]	[Stk]	[EUR]				
Stegrost (Gusseisen)										
	Gusseisen EN-GJS	500	123	12	371	3,2	50	12670	43,00	ML
Längsstabgussrost in Maschenoptik										
	Gusseisen EN-GJS	500	123	31 x 12	433	3,5	50	12673	43,00	ML
Stegrost Heelguard										
	Gusseisen EN-GJS	500	123	5	191	3,8	50	12675	51,25	ML
Flag										
	Gusseisen EN-GJS	500	123	8	302	5	50	132152	67,50	ML
										
Leaf										
	Gusseisen EN-GJS	500	123	10	346	5	50	132147	67,50	ML
										

Ausführung KTL-beschichtet auf Anfrage.

	Werkstoff	Abmessungen		Maß der Ein-	Einlauf-	Gewicht	VPE	Artikel-Nr.	Preis/Stk. RG		
		Länge	Breite	lauföffnung	querschnitt				[EUR]	ML	
				[mm]	[mm]						[mm]
Nature											
	Gusseisen EN-GJS	500	123	–	166	5,1	50	132150	67,50	ML	
											
Ray											
	Gusseisen	500	123	38 x 12,5	496	5,1	50	132081	67,50	ML	
											
Square											
	Gusseisen EN-GJS	500	123	16	356	4,7	50	132155	67,50	ML	
											
Wave 180											
	Gusseisen EN-GJS	500	123	10	–	5,0	50	132163	67,50	ML	
											

Ausführung KTL-beschichtet auf Anfrage.

Schlitzrahmen, Klasse C 250

- Neue Schlitzrahmengeneration ohne Schweißnähte
- Einliegend für optimales Abtropfen
- Mit seitlichem Schlitz 10 mm
- Mit Führungslasche
- Schlitzrahmen in Anlehnung an DIN EN 1433/DIN 19580
- Mit verstärkter Oberkante
- Schlitzhöhe 105 mm
- **Lieferung inkl. Abdeckstreifen als Bauzeitschutz**



Werkstoff	Maß der Ein-		Einlauf-	Gewicht	VPE	Artikel-Nr.	Preis/Stk.	RG
	Abmessungen	lauföffnung						
	Länge	Breite						
	[mm]	[mm]	[mm]	[cm ² /m]	[kg]	[Stk]	[EUR]	

Schlitzrahmen

	Stahl verzinkt	1000	123	10	100	4,7	50	445598	118,00	ML
		500	123	10	100	2,4	10	445599	82,25	ML
	Edelstahl	1000	123	10	100	4,7	50	445600	230,50	ML
		500	123	10	100	2,4	10	445601	141,25	ML

Schlitzrahmen mit Revisionsöffnung

	Stahl verzinkt	500	123	10	100	4,5	10	445603	207,75	ML
	Edelstahl	500	123	10	100	4,5	10	445602	317,75	ML

Sideline für integrierbare LED-Beleuchtung

	Edelstahl	1000	123	12,5	125	9,3	5	134930	597,00	ML
		500	123	12,5	125	4,7	5	134931	391,50	ML





Sideline Revisionselement¹⁾

–	Edelstahl	500	123	12,5	125	7,5	5	134932	854,00	ML
---	-----------	-----	-----	------	-----	-----	---	--------	--------	----

Schlitzrahmen Double

	Edelstahl	1000	123	2 x 8	160	5,5	40	445938	286,50	ML
		500	123	2 x 8	160	2,9	10	445939	206,75	ML

¹⁾ LED-Leuchten sowie Trafo und sonstiges Zubehör erhalten Sie über die Firma INSTA (www.instalighting.de).
Abdeckstreifen nicht erhältlich.







	Werkstoff	Abmessungen		Maß der Ein-	Einlauf-	Gewicht	VPE	Artikel-Nr.	Preis/Stk. RG	
		Länge	Breite	lauföffnung	querschnitt				[EUR]	ML
				[mm]	[mm]					
Schlitzrahmen mit Revisionsöffnung, Double										
	Edelstahl	500	123	2 x 8	160	5,3	10	445940	366,50	ML
Schlitzrahmen Triple										
	Edelstahl	1000	123	3 x 8	240	6,0	40	445941	317,75	ML
		500	123	3 x 8	240	3,2	10	445942	230,50	ML
Schlitzrahmen mit Revisionsöffnung, Triple										
	Edelstahl	500	123	3 x 8	240	5,9	10	445943	397,75	ML
Schlitzrahmen Strip										
	Edelstahl	1000	123	10	100	5,7	40	445944	317,75	ML
		500	123	10	100	2,9	10	445945	230,50	ML
Schlitzrahmen mit Revisionsöffnung, Strip										
	Edelstahl	500	123	10	100	6,8	10	445946	397,75	ML

Multiline NX V 100 (NW 100 mm)

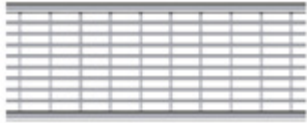







Roste

Klasse D 400

- Roste gemäß DIN EN 1433/DIN 19580
- Mit schraubloser Arretierung Drainlock

	Werkstoff	Maß der Ein-		Einlauf-	Gewicht	VPE	Artikel-Nr.	Preis/Stk.	RG		
		Abmessungen								lauföffnung	querschnitt
		Länge	Breite							[mm]	[cm ² /m]
	[mm]	[mm]	[mm]	[kg]	[Stk]		[EUR]				
Maschenrost Q+											
	Stahl	1000	123	30 x 10	690	5,6	50	132885	116,75	ML	
	verzinkt	500	123	30 x 10	690	2,8	25	132886	74,50	ML	
	Edelstahl	1000	123	30 x 10	690	5,0	50	132887	471,50	ML	
		500	123	30 x 10	690	2,5	25	132888	246,50	ML	
Stegrost											
	Gusseisen EN-GJS	500	123	12	371	3,8	50	23408	55,50	ML	
Stegrost für Lichtpunkt, mit Öffnung											
	Gusseisen EN-GJS, KTL-beschichtet	500	123	12	350	4,1	50	49505	78,25	ML	
Stegrost für Lichtpunkt, ohne Öffnung											
	Gusseisen EN-GJS, KTL-beschichtet	500	123	12	371	4,1	50	49506	68,00	ML	
Voronoi-Rost											
	Gusseisen EN-GJS	500	123	–	314	4,4	50	3003559	70,50	ML	
Flag											
	Gusseisen EN-GJS	500	123	8	302	5	50	132042	67,50	ML	

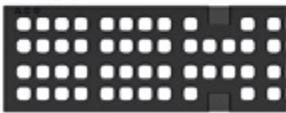
Ausführung KTL-beschichtet auf Anfrage.

	Werkstoff	Abmessungen		Maß der Ein-	Einlauf-	Gewicht	VPE	Artikel-Nr.	Preis/Stk. RG		
		Länge	Breite	lauföffnung	querschnitt				[EUR]	ML	
				[mm]	[mm]						[mm]
Leaf											
 	Gusseisen EN-GJS	500	123	10	346	5	50	132043	67,50	ML	
Nature											
 	Gusseisen EN-GJS	500	123	–	166	5,1	50	132060	67,50	ML	
Ray											
 	Gusseisen	500	123	38 x 12,5	496	5,1	50	132088	67,50	ML	
Square											
 	Gusseisen EN-GJS	500	123	16	356	4,7	50	132082	67,50	ML	
Wave 180											
 	Gusseisen EN-GJS	500	123	10	–	5,0	50	132162	67,50	ML	

Ausführung KTL-beschichtet auf Anfrage.

Schlitzrahmen, Klasse D 400

- Neue Schlitzrahmengeneration ohne Schweißnähte
- Einliegend für optimales Abtropfen
- Mit seitlichem Schlitz
- Mit Führungslasche
- Schlitzrahmen in Anlehnung an DIN EN 1433/DIN 19580
- Mit verstärkter Oberkante
- Schlitzhöhe 150 mm
- **Lieferung inkl. Abdeckstreifen als Bauzeitschutz**

Werkstoff	Abmessungen			Maß der Einlauföffnung [mm]	Gewicht [kg]	VPE [Stk]	Artikel-Nr.	Preis/Stk.	RG [EUR]
	Länge	Breite	Höhe						
	[mm]	[mm]	[mm]						

Schlitzrahmen



Stahl verzinkt Edelstahl	1000	123	150	10	8,58	40	446021	221,25	ML
	500	123	150	10	4,41	10	446022	133,50	ML
	1000	123	150	10	8,58	40	446024	340,50	ML
	500	123	150	10	4,41	10	446025	233,75	ML



Schlitzrahmen mit Revisionsöffnung



Stahl verzinkt Edelstahl	500	123	150	10	8,83	10	446023	417,50	ML
	500	123	150	10	8,83	10	446026	501,00	ML

Klasse E 600

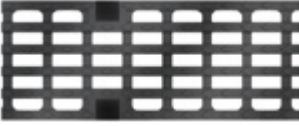
- Roste gemäß DIN EN 1433 / DIN 19580
- Mit schraubloser Arretierung Drainlock

	Werkstoff	Abmessungen		Maß der Ein-	Einlauf-	Gewicht	VPE	Artikel-Nr.	Preis/Stk. RG	
		Länge	Breite	lauföffnung	querschnitt				[EUR]	ML
				[mm]	[mm]					
Stegrost										
	Gusseisen EN-GJS	500	123	12	371	5,0	50	132865	62,25	ML
Längsstabgussrost										
	Gusseisen EN-GJS	500	123	28 x 12	433	4,5	50	132866	64,25	ML
Abdeckplatte, geschlossen										
	Gusseisen EN-GJS	500	123	–	–	5,3	50	132867	68,50	ML

NEU Ausführung: Kantenschutz verzinkt, Gusseisen, Kunststoff

2

ACO Produktvorteile

- Rinnenkörper aus neu entwickeltem ACO Werkstoff NEXITE®
 - Hohe Packungsdichte durch mineralische Feinstfüllstoffe
 - Besondere Festigkeit und Belastbarkeit
 - Recyclebar und umweltzertifiziert (gemäß KIWA-Prüfsiegel BRL 5070)
- Wasserdichter Rinnenstrang durch Seal in Technologie (gemäß IKT-Prüfsiegel D01398)
 - Serienmäßig mit EPDM-Dichtung im Rinnenstoß
 - Gewohnt einfacher Einbau
 - Grundwasser- und Bauwerkschutz
 - Für ein kontrolliertes Regenwasser-management
- Verbesserte Selbstreinigung durch V-Querschnitt und durchgängig glatte Rinnensohle
- Mit schraubloser Rostarretierung Drainlock

- Rinnensystem gemäß DIN EN 1433 / DIN 19580
- Nennweite 150 mm
- Kantenschutz Stahl verzinkt, Gusseisen oder Kunststoff
 - Stahl verzinkt: Klassen A 15 – E 600¹⁾
 - Gusseisen (KTL-beschichtet): Klassen A 15 – E 600¹⁾
 - Kunststoff: Klassen A 15 – C 250



NEXITE

NEXITE®. Beton.
Rinnen weitergedacht



Kantenschutz Stahl verzinkt

Kantenschutz Gusseisen,
KTL-beschichtet

Kantenschutz Kunststoff

Passende Drainlock Roste
finden Sie ab Seite 130

Rinnenkörper ohne Sohlgefälle, 1000 mm

- Wahlweise mit oder ohne senkrechtem, wasserdichtem Rohranschluss
- Ausführung mit senkrechtem, wasserdichtem Rohranschluss mit Lippenlabyrinthdichtung (LLD) aus NBR
- Kombinationsmöglichkeiten für den Rinnenkörper
 - Beispiel: Typ 0.0 – 0.0.2 – 0.1
- *) Rinnenkörper mit LLD-Rohranschluss haben eine minimal größere Bodenstärke als die anschließbaren Rinnenkörper
 - Beispiel: Typ 5.0.2 passt zu Typ 5 – 5.0 – 5.1

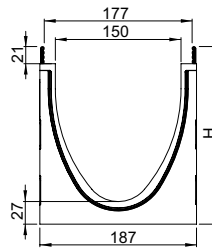

Abmessungen			Typ	VPE	Stahl verzinkt – V 150 S			Gusseisen – V 150 G			Kunststoff – V 150 K			RG
Länge	Breite	Höhe			Gewicht	Artikel-Nr.	Preis	Gewicht	Artikel-Nr.	Preis	Gewicht	Artikel-Nr.	Preis	
[mm]	[mm]	[mm]		[Stk]	[kg]		[EUR]	[kg]		[EUR]	[kg]		[EUR]	
1000	187	212	0.0	16	31,7	3012092	120,25	33,1	3012361	126,50	30,4	3012387	100,75	ML
		237	5.0	16	35,4	3012093	120,25	36,8	3012362	126,50	34,1	3012388	100,75	ML
		262	10.0	16	39,0	3012096	120,25	40,4	3012363	126,50	37,7	3012389	100,75	ML

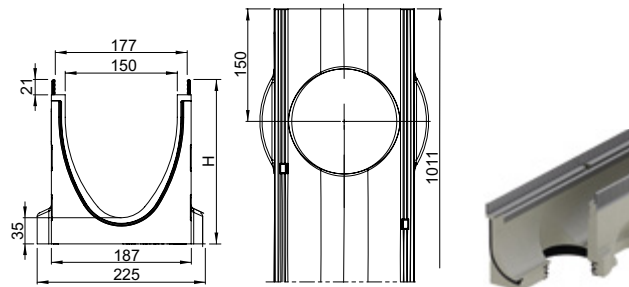

Mit LLD-Rohranschluss DN/OD 160

1000	187	212*)	0.0.2	9	34,9	3012098	143,00	36,3	3012365	149,00	33,6	3012391	123,25	ML
		237*)	5.0.2	9	38,5	3012099	143,00	39,9	3012366	149,00	37,2	3012392	123,25	ML
		262*)	10.0.2	9	42,0	3012100	143,00	43,4	3012367	149,00	40,7	3012393	123,25	ML

Rinnenkörper ohne Sohlgefälle, 500 mm

- Mit seitlichen Vorformungen für Eck-, T- und Kreuzverbindungen (Adapter nötig, Zubehör)

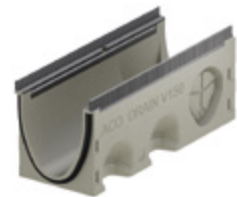
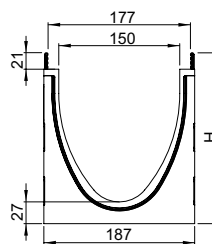

Abmessungen			Typ	VPE	Stahl verzinkt – V 150 S			Gusseisen – V 150 G			Kunststoff – V 150 K			RG
Länge	Breite	Höhe			Gewicht	Artikel-Nr.	Preis	Gewicht	Artikel-Nr.	Preis	Gewicht	Artikel-Nr.	Preis	
[mm]	[mm]	[mm]		[Stk]	[kg]		[EUR]	[kg]		[EUR]	[kg]		[EUR]	
500	187	212	0.1	8	15,3	3012102	76,75	16,0	3012369	79,75	14,7	3012395	68,00	ML
		237	5.1	8	16,9	3012103	76,75	17,6	3012370	79,75	16,3	3012396	68,00	ML
		262	10.1	8	18,4	3012104	76,75	19,1	3012371	79,75	17,8	3012397	68,00	ML

Multiline NX V 150 (NW 150 mm)
Rinnenkörper, Einlaufkästen und Zubehör

Einlaufkästen, 500 mm

- Mit Lippenlabyrinthdichtung (LLD) aus NBR für horizontalen, flüssigkeitsdichten Rohranschluss
- Mit Schlammeimer aus Kunststoff PP

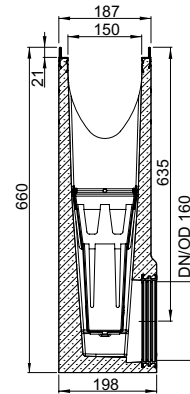









Abmessungen			Typ	Rohr- schluss	VPE	Stahl verzinkt – V 150 S			Gusseisen – V 150 G			Kunststoff – V 150 K			RG
Länge	Breite	Höhe		DN/OD		Gewicht	Artikel-Nr.	Preis	Gewicht	Artikel-Nr.	Preis	Gewicht	Artikel-Nr.	Preis	
[mm]	[mm]	[mm]		[mm]	[Stk]	[kg]		[EUR]	[kg]		[EUR]	[kg]		[EUR]	











Langform, mit LLD-Rohranschluss

500	187	660	0	160	8	53,64	3012119	429,75	54,34	3012383	437,00	53,04	3012409	410,25	ML
			5	160	8	53,16	3012120	429,75	53,86	3012384	437,00	52,56	3012410	410,25	ML
			10	160	8	52,66	3012121	429,75	53,36	3012385	437,00	52,06	3012411	410,25	ML

Zubehör

	Beschreibung	Passend für	Gewicht	VPE	Artikel-Nr.	Preis/Stk.	RG
			[kg]	[Stk]		[EUR]	
Für Ausführung Stahl verzinkt							
	Kombistirnwand ■ Für Rinnenanfang und -ende ■ Aus Polymerbeton ■ Mit Kantenschutz Stahl verzinkt ■ Baulänge 25 mm	■ V 150 S 0. – 20.	3,2		133385	71,00	ML
	Stirnwand für Rinnenende (LLD) ■ Aus Polymerbeton ■ Mit integrierter Lippenlabirinthdichtung (LLD) DN/OD 160 für horizontalen, wasserdichten Rohranschluss ■ Mit Kantenschutz Stahl verzinkt ■ Baulänge 40 mm	■ V 150 S 0.	2,5		133386	71,00	ML
		■ V 150 S 5.	2,9		133387	71,00	ML
		■ V 150 S 10.	3,2		133388	71,00	ML
	Adapter für Fließrichtungswechsel ■ Aus Polymerbeton ■ Mit Kantenschutz Stahl verzinkt ■ Baulänge 40 mm ■ Zum Ankleben an den Rinnenkörper	■ V 150 S 0.	2,2		133338	97,25	ML
		■ V 150 S 5.	2,3		133348	97,25	ML
		■ V 150 S 10.	2,4		133358	97,25	ML
	Adapter für Eck-, T- und Kreuzverbindungen ■ Aus Polymerbeton ■ Mit Kantenschutz Stahl verzinkt ■ Baulänge 25 mm ■ Zum wasserdichten Anschluss von Eck-, T- und Kreuzverbindungen ■ Zum Ankleben an den Rinnenkörper	■ V 150 S 0.	1,9		133339	71,00	ML
		■ V 150 S 5.	2,0		133349	71,00	ML
		■ V 150 S 10.	2,1		133359	71,00	ML

	Beschreibung	Passend für	Gewicht		VPE	Artikel-Nr.	Preis/Stk.		RG
			[kg]	[Stk]			[EUR]		
Für Ausführungen Gusseisen und Kunststoff									
	Kombistirnwand								
	<ul style="list-style-type: none"> ■ Für Rinnenanfang und -ende ■ Aus Polymerbeton ■ Mit schwarz beschichtetem Kantenschutz ■ Baulänge 25 mm 	■ V150 G und K 0. – 20.	3,2	10	3016406	71,00	ML		
	Stirnwand für Rinnende (LLD)								
	<ul style="list-style-type: none"> ■ Aus Polymerbeton 	■ V150 G und K 0.	2,5	6	3016390	71,00	ML		
	<ul style="list-style-type: none"> ■ Mit integrierter Lippenlabyrinthdichtung (LLD) DN/OD 110 für horizontalen, wasserdichten Rohranschluss 	■ V150 G und K 5.	3,0	6	3016391	71,00	ML		
	<ul style="list-style-type: none"> ■ Mit schwarz beschichtetem Kantenschutz ■ Baulänge 40 mm 	■ V150 G und K 10.	3,4	6	3016392	71,00	ML		
	Adapter für Fließrichtungswechsel								
	<ul style="list-style-type: none"> ■ Aus Polymerbeton 	■ V150 G und K 0.	2,3	6	3016402	97,25	ML		
	<ul style="list-style-type: none"> ■ Mit schwarz beschichtetem Kantenschutz 	■ V150 G und K 5.	2,4	6	3016403	97,25	ML		
	Adapter für Eck-, T- und Kreuzverbindungen								
	<ul style="list-style-type: none"> ■ Aus Polymerbeton 	■ V150 G und K 0.	2,0	6	3016408	71,00	ML		
	<ul style="list-style-type: none"> ■ Mit schwarz beschichtetem Kantenschutz 	■ V150 G und K 5.	2,1	6	3016409	71,00	ML		
	<ul style="list-style-type: none"> ■ Baulänge 25 mm ■ Zum wasserdichten Anschluss von Eck-, T- und Kreuzverbindungen ■ Zum Ankleben an den Rinnenkörper 	■ V150 G und K 10.	2,2	6	3016420	71,00	ML		

Beschreibung	Passend für	Gewicht	VPE	Artikel-Nr.	Preis/Stk. RG	
					[kg]	[Stk]
Materialübergreifendes Zubehör						
 <p>Silikonfett</p> <ul style="list-style-type: none"> ■ Entspricht der Leitlinie des UBA für Sanitär­schmier­stoffe, lebensmittel­technischer Schmierstoff gemäß EN ISO 21469, Trinkwasser geeignet, O-Ring verträglich ■ Inhalt: 23 g 	<p>Seal in Technologie</p> <ul style="list-style-type: none"> ■ NW 150 □ Typ 0.0: ca. 30 Rinnen­stöße □ Typ 10.0: ca. 20 Rinnen­stöße □ Typ 20.0: ca. 10 Rinnen­stöße 	0,1	40	132495	7,20	ML
 <p>Geruchsverschluss</p> <ul style="list-style-type: none"> ■ Edelstahl (V2A) ■ DN/OD 160 	<ul style="list-style-type: none"> ■ Multiline Seal in □ DN/OD 160 	0,7	6	133399	112,00	ML
 <p>Geruchsverschluss</p> <ul style="list-style-type: none"> ■ PVC ■ DN/OD 160 	<ul style="list-style-type: none"> ■ Einlaufkästen mit Abgang DN/OD 160 	1,9	5	02638	51,00	SZ
 <p>Zwischenelement (Gusseisen)</p> <ul style="list-style-type: none"> ■ Gusseisen EN-GJS ■ Mit Pressdichtungsflansch zu Anschluss von Dichtungsbahnen ■ Mit Sickeröffnungen 	<ul style="list-style-type: none"> ■ Rinnenkörper mit senkrechtem Abgang DN/OD 160 	14,4	40	7036.10.12	520,00	SZ
 <p>Polyesterklebmasse</p> <ul style="list-style-type: none"> ■ Für bauseitiges Verkleben ■ 0,5 kg Gebinde 	<ul style="list-style-type: none"> ■ Zum Verkleben von Polymerbeton- und NEXITE®-Fertigteilen 	0,9	10	02163	47,25	H1
Zubehör für Roste						
 <p>Rosthaken</p> <ul style="list-style-type: none"> ■ Zum Ausheben der Abdeckroste ■ Stahl verzinkt 	<ul style="list-style-type: none"> ■ Abdeckroste 	0,3	10	3000679	29,25	SZ
 <p>Rosthaken, klein</p> <ul style="list-style-type: none"> ■ Zum Ausheben der Abdeckroste ■ Stahl, schwarz lackiert 	<ul style="list-style-type: none"> ■ Maschenrost Q⁺ ■ Compositrost ■ Längsprofilrost ■ Längsstegrost 	0,25	10	01367	30,00	SZ
 <p>Rosthaken für Revisionsöffnung</p> <ul style="list-style-type: none"> ■ Zum Ausheben der Revisionsöffnung sind 2 Rosthaken nötig ■ Stahl verzinkt 	<ul style="list-style-type: none"> ■ Schlitzrahmen mit Revisionsöffnung 	0,5	40	445947	16,00	SZ
 <p>Endkappe für Schlitzrahmen</p> <ul style="list-style-type: none"> ■ Zum Abdecken der seitlichen Öffnungen ■ Rostfreier Stahl ■ 2 Stück 	<ul style="list-style-type: none"> ■ Schlitzrahmen, C 250 	0,1	1	446432	25,25	ML
 <p>Endkappe für Schlitzrahmen</p> <ul style="list-style-type: none"> ■ Zum Abdecken der seitlichen Öffnungen ■ Rostfreier Stahl ■ 2 Stück 	<ul style="list-style-type: none"> ■ Schlitzrahmen, D 400 	0,2	1	446433	37,75	ML





Dienstleistungen (Zuschnitte, Bohrungen, werkseitiges Verkleben) finden Sie im Kapitel „Allgemeines“ auf Seite 509.

Roste

2

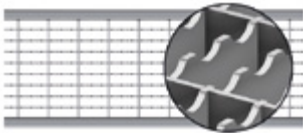

Klasse B 125

- Roste gemäß DIN EN 1433/DIN 19580
- Mit schraubloser Arretierung Drainlock

	Werkstoff	Abmessungen		Maß der Einlauföffnung	Einlaufquerschnitt	Gewicht	VPE	Artikel-Nr.	Preis/Stk.	RG
		Länge	Breite							
		[mm]	[mm]	[mm]	[cm ² /m]	[kg]	[Stk]	[EUR]		
Maschenrost Q+										
	Stahl	1000	173	30 x 10	1182	5,4	50	133601	160,25	ML
	verzinkt	500	173	30 x 10	1182	2,7	24	133602	109,50	ML
	Edelstahl	1000	173	30 x 10	1182	5,3	50	133603	531,00	ML
		500	173	30 x 10	1182	2,7	10	133604	319,50	ML
Maschenrost Q+ R11										
	Stahl	100	173	30 x 10	1183	5,7	50	3013005	191,25	ML
	verzinkt	500	173	30 x 10	1183	2,8	50	3013006	124,50	ML
Längsprofilrost										
	Stahl	1000	173	9	687	5,1	50	133625	210,75	ML
	verzinkt	500	173	9	687	2,5	24	133626	143,50	ML
	Edelstahl	1000	173	9	687	5,1	50	133627	548,00	ML
		500	173	9	687	2,6	10	133628	328,75	ML
Längsstegrost										
	Edelstahl	1000	173	6	668	6,4	50	133633	557,00	ML
		500	173	6	668	3,1	24	133634	346,25	ML
Compositrost Microgrip (schwarz)										
	Kunststoff	500	173	–	203	1,6	50	3002677	68,00	ML

Klasse C 250

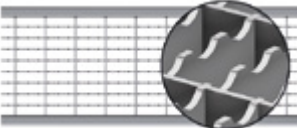
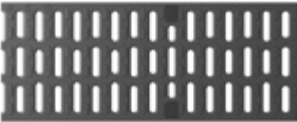



- Roste gemäß DIN EN 1433 / DIN 19580
- Mit schraubloser Arretierung Drainlock

	Werkstoff	Abmessungen		Maß der Einlauföffnung	Einlaufquerschnitt	Gewicht	VPE	Artikel-Nr.	Preis/Stk. RG	
		Länge	Breite						[EUR]	
									[mm]	[mm]
Maschenrost Q+										
	Stahl	1000	173	30 x 10	1200	5,8	50	133605	273,25	ML
	verzinkt	500	173	30 x 10	1200	2,9	25	133606	191,25	ML
	Edelstahl	1000	173	30 x 10	1200	5,7	40	133607	564,00	ML
		500	173	30 x 10	1200	2,9	24	133608	395,50	ML
Maschenrost Q+ R11										
	Stahl	1000	173	30 x 10	1183	6,1	50	3013007	304,75	ML
	verzinkt	500	173	30 x 10	1183	3,0	50	3013008	203,50	ML
Compositrost Microgrip (schwarz)										
	Kunststoff	500	173	10	203	1,6	50	3002676	76,00	ML
Stegrost										
	Gusseisen EN-GJS	500	173	12	578	5,3	50	13070	76,75	ML
Längsstabgussrost in Maschenoptik										
	Gusseisen EN-GJS	500	173	29 x 12	595	5,3	50	13073	76,75	ML



Multiline Seal in V 150 (NW 150 mm)

Roste

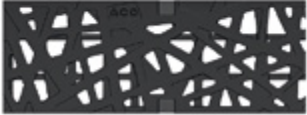
2

	Werkstoff	Maß der Ein-		Einlauf- querschnitt	Gewicht	VPE	Artikel-Nr.	Preis/Stk.	RG	
		Abmessungen								lauföffnung
		Länge	Breite							
[mm]	[mm]	[mm]	[cm ² /m]	[kg]	[Stk]	[EUR]				
Flag										
	Gusseisen EN-GJS	500	173	10	422	8,8	50	132153	104,50	ML
										
Leaf										
	Gusseisen EN-GJS	500	173	10	485,2	9	50	132148	104,50	ML
										
Nature										
	Gusseisen EN-GJS	500	173	–	265	9	50	132151	104,50	ML
										



Ausführung KTL-beschichtet auf Anfrage.

	Werkstoff	Abmessungen		Maß der Einlauf-	Einlauf-	Gewicht	VPE	Artikel-Nr.	Preis/Stk.	RG
		Länge	Breite	lauföffnung	querschnitt					
				[mm]	[mm]					
Ray										
	Gusseisen	500	173	52 x 14,5	700	5,4	50	132131	104,50	ML
Square										
	Gusseisen EN-GJS	500	173	13,8	380	9	50	132156	104,50	ML
Wave 180										
	Gusseisen EN-GJS	500	173	10	158	9,9	50	132165	104,50	ML

Ausführung KTL-beschichtet auf Anfrage.



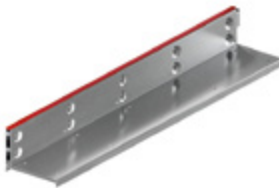



Schlitzrahmen, Klasse C 250

- Neue Schlitzrahmengeneration ohne Schweißnähte
- Einliegend für optimales Abtropfen
- Mit seitlichem Schlitz 10,0 mm
- Mit Führungslasche
- Schlitzrahmen in Anlehnung an DIN EN 1433/DIN 19580
- Mit verstärkter Oberkante
- Schlitzhöhe 105 mm
- **Lieferung inkl. Abdeckstreifen als Bauzeitschutz**

	Werkstoff	Abmessungen			Maß der Einlauföffnung	Einlaufquerschnitt	Gewicht VPE	Artikel-Nr.	Preis/Stk.	RG
		Länge	Breite	Höhe						
		[mm]	[mm]	[mm]						
Schlitzrahmen										
	Stahl	1000	173	105	10	100	6,56	40	446128	225,25 ML
	verzinkt	500	173	105	10	100	3,48	20	446129	134,00 ML
	Edelstahl	1000	173	105	10	100	6,56	40	446131	432,00 ML
		500	173	105	10	100	3,48	20	446132	240,00 ML
Schlitzrahmen mit Revisionsöffnung										
	Stahl verzinkt	500	173	105	10	100	7,07	20	446130	277,25 ML
	Edelstahl	500	173	105	10	100	7,07	20	446133	466,25 ML

Klasse D 400

- Roste gemäß DIN EN 1433 / DIN 19580
- Mit schraubloser Arretierung Drainlock

	Werkstoff	Abmessungen		Maß der Ein-	Einlauf-	Gewicht	VPE	Artikel-Nr.	Preis/Stk.	RG
		Länge	Breite	lauföffnung	querschnitt					
				[mm]	[mm]					
		[mm]	[mm]	[mm]	[cm ² /m]	[kg]	[Stk]	[EUR]		
Maschenrost Q+										
	Stahl	1000	173	28 x 9	1050	8,0	50	133609	294,75	ML
	verzinkt	500	173	28 x 9	1050	4,0	25	133610	207,50	ML
	Edelstahl	1000	173	28 x 9	1050	8,0	40	133611	801,00	ML
		500	173	28 x 9	1050	4,1	24	133612	561,00	ML
Stegrost										
	Gusseisen EN-GJS	500	173	12	578	6,4	50	23164	84,25	ML
Voronoi-Rost										
	Gusseisen EN-GJS	500	173	–	488	7,8	50	3003575	103,25	ML
Flag										
	Gusseisen EN-GJS	500	173	10	422	8,8	50	132045	113,25	ML
										
Leaf										
	Gusseisen EN-GJS	500	173	10	485,2	9	50	132066	112,00	ML
										

Ausführung KTL-beschichtet auf Anfrage.

Multiline Seal in V 150 (NW 150 mm)

Roste



2

	Werkstoff	Maß der Ein-		Einlauf- querschnitt	Gewicht	VPE	Artikel-Nr.	Preis/Stk.	RG
		Abmessungen							
		Länge	Breite						
	[mm]	[mm]	[mm]	[cm ² /m]	[kg]	[Stk]	[EUR]		
Nature									
 	Gusseisen EN-GJS	500	173	–	265	9	50	132106	113,25 ML
Ray									
 	Gusseisen	500	173	52 x 14,5	700	5,4	50	132109	113,25 ML
Square									
 	Gusseisen EN-GJS	500	173	13,8	380	9	50	132077	113,25 ML
Wave 180									
 	Gusseisen EN-GJS	500	173	10	158	9,9	50	132164	113,25 ML

Ausführung KTL-beschichtet auf Anfrage.

Schlitzrahmen, Klasse D 400

- Neue Schlitzrahmengeneration ohne Schweißnähte
- Einliegend für optimales Abtropfen
- Mit seitlichem Schlitz
- Mit Führungslasche
- Schlitzrahmen in Anlehnung an DIN EN 1433/DIN 19580
- Mit verstärkter Oberkante
- Schlitzhöhe 150 mm
- **Lieferung inkl. Abdeckstreifen als Bauzeitschutz**



	Werkstoff	Abmessungen			Maß der Einlauföffnung	Einlaufquerschnitt	Gewicht	VPE	Artikel-Nr.	Preis/Stk. RG					
		Länge	Breite	Höhe						[mm]	[cm ² /m]	[kg]	[Stk]	[EUR]	
														[mm]	[mm]
Schlitzrahmen															
	Stahl verzinkt	1000	173	150	10	100	10,2	32	446033	269,00	ML				
		500	173	150	10	100	5,2	20	446034	167,25	ML				
	Edelstahl	1000	173	150	10	100	10,2	32	446036	458,00	ML				
		500	173	150	10	100	5,2	20	446037	291,75	ML				
Schlitzrahmen mit Revisionsöffnung															
	Stahl verzinkt	500	173	150	10	100	10,9	20	446035	421,50	ML				
	Edelstahl	500	173	150	10	100	10,9	20	446038	563,00	ML				

Multiline Seal in V 150 (NW 150 mm)

Roste

Klasse E 600

- Roste gemäß DIN EN 1433/DIN 19580
- Mit schraubloser Arretierung Drainlock

	Werkstoff	Abmessungen		Maß der Ein-	Einlauf-	Gewicht	VPE	Artikel-Nr.	Preis/Stk.	RG
		Länge	Breite	lauföffnung	querschnitt					
				[mm]	[mm]					
[mm]	[mm]	[mm]	[cm ² /m]	[kg]	[Stk]	[EUR]				
Stegrost										
	Gusseisen EN-GJS	500	173	12	578	7,8	50	133660	91,50	ML
Längsstabgussrost										
	Gusseisen EN-GJS	500	173	25 x 12	514	8,2	50	133662	98,75	ML
Abdeckplatte, geschlossen										
	Gusseisen EN-GJS	500	173	–	–	9,0	50	133664	102,75	ML



3

Multiline light

Das Rinnensystem
bis Klasse C 250

COLLECT:
Sammeln und Aufnehmen



Multiline light – Entwässerungsrinnen aus Polymerbeton

Multiline light V 100 (NW 100 mm)	Ausführung: Kantenschutz verzinkt	Rinnenkörper ohne Sohlengefälle, 1000 mm	142	
		Rinnenkörper ohne Sohlengefälle, 500 mm	143	
		Rinnenkörper mit Sohlengefälle, 1000 mm	143	
		Einlaufkästen, 500 mm	144	
	Zubehör		145	
Roste		Klasse A 15 – C 250	146	
Multiline light V 150 (NW 150 mm)	Ausführung: Kantenschutz verzinkt	Rinnenkörper ohne Sohlengefälle, 1000 mm	150	
		Rinnenkörper ohne Sohlengefälle, 500 mm	151	
		Einlaufkästen, 500 mm	151	
	Zubehör			152
	Roste		Klasse A 15 – C 250	153



Leistungserklärungen gemäß BauPVO
unter: **dop.aco.com**

ACO Multiline light
Online-Informationen



Ausführung: Kantenschutz verzinkt

3

ACO Produktvorteile

- Mit ACO DRAIN® Sicherheitsfalz (SF)
- Verbesserte Selbstreinigung durch V-Querschnitt und durchgängig glatte Rinnensohle
- Rinnenkörper aus beständigem ACO Polymerbeton
- Gewohnt einfacher Einbau
- Mit schraubloser Rostarretierung Drainlock

- Rinnensystem gemäß DIN EN 1433/DIN 19580
- Nennweite 100 mm
- Klassen A 15 – C 250
- Kantenschutz Stahl verzinkt

Rinnenkörper ohne Sohlgefälle, 1000 mm

- Wahlweise mit oder ohne senkrechtem, wasserdichtem Rohranschluss
- Ausführung mit senkrechtem, wasserdichtem Rohranschluss mit Lippenlabyrinthdichtung (LLD) aus NBR
- Kombinationsmöglichkeiten für den Rinnenkörper
 - Beispiel: Typ 0.0 – 0.0.2 – 0.1
- *) Rinnenkörper mit LLD-Rohranschluss haben eine 10 mm größere Bodenstärke als die anschließbaren Rinnenkörper
 - Beispiel: Typ 5.0.2 passt zu Typ 5 – 5.0 – 5.1



	Abmessungen			Typ	VPE	Gewicht	Artikel-Nr.	Preis/Stk.	RG
	Länge	Breite	Höhe						
	[mm]	[mm]	[mm]						
	1000	135	150	0.0	24	14,3	3010111	75,00	ML
			175	5.0	24	15,9	3010113	75,00	ML
			200	10.0	24	21,0	3015203	75,00	ML

Mit LLD-Rohranschluss DN/OD 110

	1000	135	160 ^{*)}	0.0.2	12	16,9	3010116	87,50	ML
			185 ^{*)}	5.0.2	12	19,5	3010118	87,50	ML
			210 ^{*)}	10.0.2	12	23,6	3015205	87,50	ML

Rinnenkörper ohne Sohlgefälle, 500 mm

- Mit ausschlagbarer Vorformung im Boden DN/OD 110
- Mit seitlichen Vorformungen für Eck-, T- und Kreuzverbindungen
- Kombinationsmöglichkeiten für den Rinnenkörper
 - Beispiel: Typ 5 – 5.0 – 5.0.2 – 5.1



Abmessungen			Typ	VPE	Gewicht	Artikel-Nr.	Preis/Stk.	RG
Länge	Breite	Höhe						
[mm]	[mm]	[mm]	[Stk]	[kg]	[EUR]			

Mit ausschlagbarer Vorformung DN/OD 110

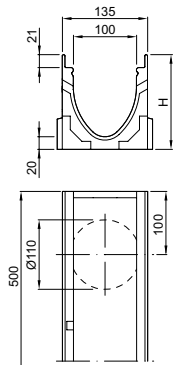

			150	0.1	10	8,6	3010115	57,00	ML
500	135	175	5.1	10	9,7	3010117	57,00	ML	
		200	10.1	10	11,7	3015204	57,00	ML	

Rinnenkörper mit Sohlgefälle, 1000 mm

- Zur Verlegung mit integriertem Sohlgefälle 0,5 %
- Typ 1-10 für bis zu 10 m Stranglänge
- Alle Gefälletypen direkt an den Einlaufkästen anschließbar
- Kombinationsmöglichkeiten für den Rinnenkörper:
 - Beispiel: Typ 5 – 5.0 – 5.0.2 – 5.1



Abmessungen			Typ	VPE	Gewicht	Artikel-Nr.	Preis/Stk.	RG
Länge	Breite	Höhe						
[mm]	[mm]	Anfang/Ende [mm]	[Stk]	[kg]	[EUR]			
		150/155	1	12	14,3	3010119	75,00	ML
		155/160	2	12	15,0	3010130	75,00	ML
		160/165	3	12	15,3	3010131	75,00	ML
		165/170	4	12	15,5	3010132	75,00	ML
		170/175	5	12	15,9	3010133	75,00	ML
		175/180	6	12	19,1	3015098	75,00	ML
		180/185	7	12	19,4	3015099	75,00	ML
		185/190	8	12	19,9	3015200	75,00	ML
		190/195	9	12	20,4	3015201	75,00	ML
		195/200	10	12	20,8	3015202	75,00	ML

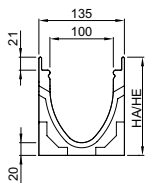

Multiline light V 100 (NW 100 mm)

Rinnenkörper, Einlaufkästen und Zubehör

Einlaufkästen, 500 mm

- Mit Lippenlabyrinthdichtung (LLD) aus NBR für horizontalen, flüssigkeitsdichten Rohranschluss DN/OD 110
- Mit ausschneidbarer Anschlusschablone für alle Bauhöhen
- Mit Schlammeimer aus Kunststoff PP







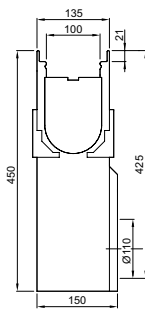





Abmessungen			VPE	Gewicht	Artikel-Nr.	Preis/Stk.	RG
Länge	Breite	Höhe					
[mm]	[mm]	[mm]	[Stk]	[kg]		[EUR]	

Kurzform, mit LLD-Rohranschluss DN/OD 110

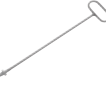

500	135	450	10	26,0	3010134	172,50	ML
-----	-----	-----	----	------	---------	--------	----

Zubehör

	Beschreibung	Passend für	Gewicht VPE		Artikel-Nr.	Preis/Stk. RG	
			[kg]	[Stk]		[EUR]	
	Kombistirnwand ■ Für Rinnenanfang und -ende ■ Aus Polymerbeton ■ Mit Kantenschutz Stahl verzinkt ■ Baulänge 20 mm	■ V 100 S 0. - 10.	1,6	15	2002201	24,00	ML
	Stirnwand für Rinnenende (LLD) ■ Aus Polymerbeton ■ Mit integrierter Lippenlabyrinthdichtung (LLD) DN/OD 110 für horizontalen, flüssigkeitsdichten Rohranschluss ■ Mit Kantenschutz Stahl verzinkt ■ Baulänge 30 mm	■ V 100 S 0. ■ V 100 S 5. ■ V 100 S 10.	1,4 1,5 1,6	12 12 12	2002202 2002203 2002204	35,75 35,75 35,75	ML ML ML
	Adapter für Fließrichtungswechsel ■ Aus Polymerbeton ■ Mit Kantenschutz Stahl verzinkt ■ Baulänge: 30 mm	■ V 100 S 0. ■ V 100 S 5. ■ V 100 S 10.	0,7 0,8 0,9	6 6 6	2002209 2002210 2002211	56,25 56,25 56,25	ML ML ML
	Übergangsstück ■ Zur Überbrückung von Höhendifferenzen, bei Verlegung im Stufengefälle ■ Aus Polymerbeton	■ Sohlensprung 25 mm ■ Sohlensprung 50 mm	0,1 0,4	10 10	2002349 2002350	24,00 24,00	ML ML
	Geruchsverschluss ■ Edelstahl (V2A) ■ DN/OD 110	■ Multiline Seal in, NX ■ Multiline Flachrinne Seal in ■ Deckline P ■ PowerDrain Seal in	0,4	6	132493	74,00	ML
	Laubfang ■ DN/OD 110	■ Rinnenkörper mit Abgang DN/OD 110	0,5	10	2000481	25,75	SZ
	Rohrstutzen, PVC ■ DN/OD 110 ■ Länge: 100 mm	■ Multiline light 100 Einlaufkasten	0,1	50	00056	5,50	SZ
	Geruchsverschluss, PP ■ DN/OD 110 ■ Einteilig	■ Einlaufkästen mit Abgang DN/OD 110	0,2	5	2000260	32,25	SZ
	Polyesterklebemasse ■ Für bauseitiges Verkleben ■ 0,5 kg Gebinde	■ Zum Verkleben von Polymerbeton- und NEXITE®-Fertigteilen	0,9	10	02163	47,25	SZ
	Rosthaken ■ Zum Ausheben der Abdeckroste ■ Stahl verzinkt	■ Abdeckroste	0,3	10	3000679	29,25	SZ
	Rosthaken, klein ■ Zum Ausheben der Abdeckroste ■ Stahl, schwarz lackiert	■ Maschenrost Q ⁺ ■ Compositrost ■ Längsprofil- /stegrost	0,2	10	01367	30,00	SZ
	Rosthaken für Revisionsöffnung ■ Zum Ausheben der Revisionsöffnung sind 2 Rosthaken nötig ■ Stahl verzinkt	■ Schlitzrahmen mit Revisionsöffnung	0,5	40	445947	16,00	SZ

Roste



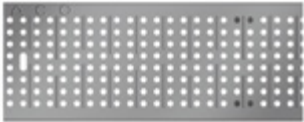

Klasse A 15

- Roste gemäß DIN EN 1433/DIN 19580
- Mit schraubloser Arretierung Drainlock

	Werkstoff	Abmessungen		Maß der Ein-	Einlauf-	Gewicht	VPE	Artikel-Nr.	Preis/Stk.	RG
		Länge	Breite	lauföffnung	querschnitt					
				[mm]	[mm]					
[mm]	[mm]	[mm]	[cm ² /m]	[kg]	[Stk]	[EUR]				
Stegrost										
	Stahl verzinkt	1000	123	10	312	1,9	50	12610	27,75	ML
		500	123	10	312	0,9	25	12611	23,25	ML
Lochrost										
	Stahl verzinkt	1000	123	6	178	2,9	50	12666	83,25	ML
		500	123	6	178	1,4	25	12667	49,75	ML

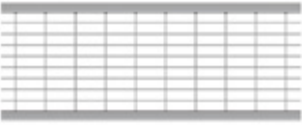
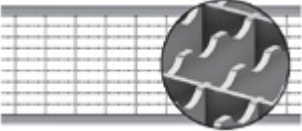
Klasse B 125

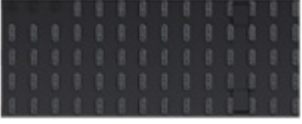
- Roste gemäß DIN EN 1433 / DIN 19580
- Mit schraubloser Arretierung Drainlock





	Werkstoff	Abmessungen		Maß der Ein-	Einlauf-	Gewicht	VPE	Artikel-Nr.	Preis/Stk.	RG
		Länge	Breite	lauföffnung	querschnitt					
				[mm]	[mm]					
Maschenrost Q+										
	Stahl verzinkt	1000	123	30 x 10	845	3,2	50	132560	61,75	ML
		500	123	30 x 10	845	1,6	25	132561	35,00	ML
NEU Maschenrost Q+ R11										
	Stahl verzinkt	1000	123	30 x 10	842	3,3	50	3012493	90,50	ML
		500	123	30 x 10	842	1,6	50	3012574	53,50	ML
Längsprofilrost										
	Stahl verzinkt	1000	123	8	430	3,9	50	132555	89,00	ML
		500	123	8	430	1,9	25	132550	54,00	ML
Compositrost Microgrip (schwarz)										
	Kunststoff	500	123	8	284	0,9	50	132710	29,50	ML
Abdeckplatte										
	Kunststoff	500	123	–	–	0,8	204	132729	32,50	ML
Stegrost										
	Gusseisen EN-GJS	500	123	12	371	2,3	50	12676	39,50	ML
Voronoi-Rost										
	Gusseisen EN-GJS	500	123	–	314	3,25	50	3003555	56,00	ML
	Gusseisen, KTL-be-schichtet	500	123	–	314	3,25	50	3003556	63,75	ML

Multiline light V 100 (NW 100 mm)

Roste

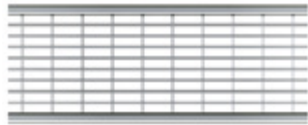
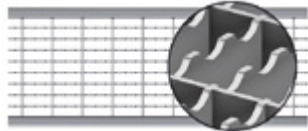
Klasse C 250

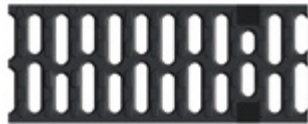
- Roste gemäß DIN EN 1433/DIN 19580
- Mit schraubloser Arretierung Drainlock

	Werkstoff	Abmessungen		Maß der Einlauföffnung	Einlaufquerschnitt	Gewicht	VPE	Artikel-Nr.	Preis/Stk.	RG
		Länge	Breite							
		[mm]	[mm]	[mm]	[cm ² /m]	[kg]	[Stk]	[EUR]		
Maschenrost Q+										
	Stahl verzinkt	1000	123	30 x 10	800	4,8	50	132880	89,00	ML
		500	123	30 x 10	800	2,4	25	132881	56,00	ML
NEU Maschenrost Q+ R11										
	Stahl verzinkt	1000	123	30 x 10	790	4,2	50	3012575	117,25	ML
		500	123	30 x 10	790	2,1	50	3012576	74,00	ML
Stegrost										
	Stahl verzinkt	1000	123	10	312	4,3	50	12614	76,00	ML
		500	123	10	312	2,2	25	12615	50,50	ML
Compositrost Microgrip (schwarz)										
	Kunststoff	500	123	8	284	1,0	50	132720	40,25	ML
Stegrost (Gusseisen)										
	Gusseisen EN-GJS	500	123	12	371	3,2	50	12670	43,00	ML
Längsstabgussrost in Maschenoptik										
	Gusseisen EN-GJS	500	123	31 x 12	433	3,5	50	12673	43,00	ML
Stegrost Heelguard										
	Gusseisen EN-GJS	500	123	5	191	3,8	50	12675	51,25	ML

Schlitzrahmen, Klasse C 250

- Neue Schlitzrahmengeneration ohne Schweißnähte
- Einliegend für optimales Abtropfen
- Mit seitlichem Schlitz 10 mm
- Mit Führungslasche
- Schlitzrahmen in Anlehnung an DIN EN 1433/DIN 19580
- Mit verstärkter Oberkante
- Schlitzhöhe 105 mm
- **Lieferung inkl. Abdeckstreifen als Bauzeitschutz**

Werkstoff	Maß der Ein-		Einlauf-	Gewicht	VPE	Artikel-Nr.	Preis/Stk. RG	
	Abmessungen	lauföffnung						
	Länge	Breite						
	[mm]	[mm]	[mm]	[cm ² /m]	[kg]	[Stk]		[EUR]

Schlitzrahmen

Stahl verzinkt	1000	123	10	100	4,7	50	445598	118,00	ML
	500	123	10	100	2,4	10	445599	82,25	ML

Schlitzrahmen mit Revisionsöffnung

Stahl verzinkt	500	123	10	100	4,5	10	445603	207,75	ML
-------------------	-----	-----	----	-----	-----	----	--------	--------	----

Ausführung: Kantenschutz verzinkt

ACO Produktvorteile

- Mit ACO DRAIN® Sicherheitsfalz (SF)
- Verbesserte Selbstreinigung durch V-Querschnitt und durchgängig glatte Rinnensohle
- Rinnenkörper aus beständigem ACO Polymerbeton
- Gewohnt einfacher Einbau
- Mit schraubloser Rostarretierung Drainlock

- Rinnensystem gemäß DIN EN 1433/DIN 19580
- Nennweite 150 mm
- Klassen A 15 – C 250
- Kantenschutz Stahl verzinkt

Rinnenkörper ohne Sohlgefälle, 1000 mm

- Wahlweise mit oder ohne senkrechtem, wasserdichtem Rohranschluss
- Ausführung mit senkrechtem, wasserdichtem Rohranschluss mit Lippenlabyrinthdichtung (LLD) aus NBR
- Kombinationsmöglichkeiten für den Rinnenkörper (Beispiel):
 - Typ 0.0 – 0.0.2 – 0.1
- *) Rinnenkörper mit LLD-Rohranschluss haben eine 10 mm größere Bodenstärke als die anschließbaren Rinnenkörper
 - Beispiel: Typ 5.0.2 passt zu Typ 5 – 5.0 – 5.1

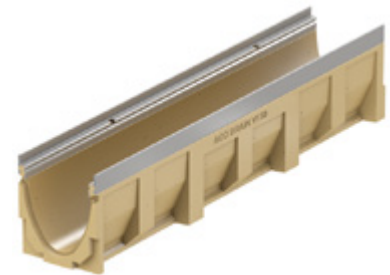

	Abmessungen			Typ	VPE	Gewicht	Artikel-Nr.	Preis/Stk.	RG
	Länge	Breite	Höhe						
	[mm]	[mm]	[mm]						
	1000	185	210	0.0	16	28,6	3015206	96,25	ML
			235	5.0	16	31,3	3015209	96,25	ML
			260	10.0	16	33,8	3015222	96,25	ML

Mit LLD-Rohranschluss DN/OD 160

	1000	185	220 ^{*)}	0.0.2	8	31,5	3015208	114,00	ML
			245 ^{*)}	5.0.2	8	34,1	3015211	114,00	ML
			270 ^{*)}	10.0.2	8	37,0	3015224	114,00	ML

Rinnenkörper ohne Sohlgefälle, 500 mm

- Mit ausschlagbarer Vorformung im Boden DN/OD 160
- Mit seitlichen Vorformungen für Eck-, T- und Kreuzverbindungen
- Kombinationsmöglichkeiten für den Rinnenkörper
 - Beispiel: Typ 5 – 5.0 – 5.0.2 – 5.1

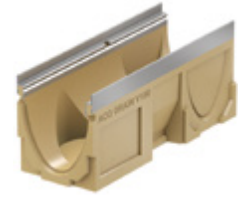

Abmessungen			Typ	VPE	Gewicht	Artikel-Nr.	Preis/Stk.	RG
Länge	Breite	Höhe						
[mm]	[mm]	[mm]	[Stk]	[kg]	[EUR]			

Mit ausschlagbarer Vorformung DN/OD 160

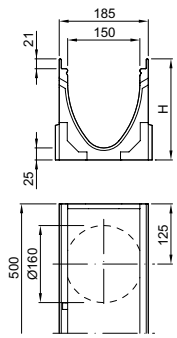

500	185	210	0.1	8	15,0	3015207	61,75	ML
500	185	235	5.1	8	16,2	3015210	61,75	ML
500	185	260	10.1	8	17,3	3015223	61,75	ML

Einlaufkästen, 500 mm

- Mit Lippenlabyrinthdichtung (LLD) aus NBR für horizontalen, flüssigkeitsdichten Rohranschluss DN/OD 160
- Mit ausschneidbarer Anschlusschablone für alle Bauhöhen
- Mit Schlammeimer aus Kunststoff PP



Abmessungen			VPE	Gewicht	Artikel-Nr.	Preis/Stk.	RG
Länge	Breite	Höhe					
[mm]	[mm]	[mm]	[Stk]	[kg]	[EUR]		

Kurzform, mit LLD-Rohranschluss DN/OD 160

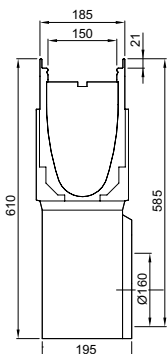











500	185	610	8	35,7	3015225	272,00	ML
-----	-----	-----	---	------	---------	--------	----

Multiline light V 150 (NW 150 mm)

Rinnenkörper, Einlaufkästen und Zubehör

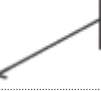

Zubehör

	Beschreibung	Passend für	Gewicht	VPE	Artikel-Nr.	Preis/Stk.	RG
			[kg]	[Stk]		[EUR]	
	Kombistirnwand <ul style="list-style-type: none"> Für Rinnenanfang und -ende Mit Kantenschutz Stahl verzinkt Baulänge 20 mm 	<ul style="list-style-type: none"> V 150 S 0. - 10. 	2,9	20	2002489	43,00	ML
	Stirnwand für Rinnenende (LLD) <ul style="list-style-type: none"> Mit integrierter Lippenlabyrinthdichtung (LLD) DN/OD 160 für horizontalen, flüssigkeitsdichten Rohranschluss Mit Kantenschutz Stahl verzinkt Baulänge 40 mm 	<ul style="list-style-type: none"> V 150 S 0. V 150 S 5. V 150 S 10. 	2,2	6	2002490	71,75	ML
	Adapter für Fließrichtungswechsel <ul style="list-style-type: none"> Mit Kantenschutz Stahl verzinkt Baulänge: 40 mm 	<ul style="list-style-type: none"> V 150 S 0. V 150 S 5. V 150 S 10. 	1,4	6	2002497	60,75	ML
	Übergangsstück <ul style="list-style-type: none"> Zur Überbrückung von Höhendifferenzen, bei Verlegung im Stufengefälle Aus Polymerbeton 	<ul style="list-style-type: none"> Sohlensprung 25 mm Sohlensprung 50 mm 	0,3	10	2002614	31,75	ML
	Geruchsverschluss <ul style="list-style-type: none"> Edelstahl (V2A) DN/OD 160 	<ul style="list-style-type: none"> Multiline Seal in PowerDrain Seal in 	0,7	6	133399	112,00	ML
	Rohrstutzen <ul style="list-style-type: none"> PVC DN/OD 160 Länge: 150 mm 	<ul style="list-style-type: none"> Rinnenkörper und Einlaufkästen mit Abgang DN/OD 160 Punktablauf 	0,5	1	00058	20,25	SZ
	Polyesterklebemasse <ul style="list-style-type: none"> Für bauseitiges Verkleben 0,5 kg Gebinde 	<ul style="list-style-type: none"> Zum Verkleben von Polymerbeton- und NEXITE®-Fertigteilen 	0,9	10	02163	47,25	SZ
	Rosthaken <ul style="list-style-type: none"> Zum Ausheben der Abdeckroste Stahl verzinkt 	<ul style="list-style-type: none"> Abdeckroste 	0,3	10	3000679	29,25	SZ
	Rosthaken, klein <ul style="list-style-type: none"> Zum Ausheben der Abdeckroste Stahl, schwarz lackiert 	<ul style="list-style-type: none"> Maschenrost Q⁺ Compositrost Längsprofil- /stegrost 	0,25	10	01367	30,00	SZ
	Rosthaken für Revisionsöffnung <ul style="list-style-type: none"> Zum Ausheben der Revisionsöffnung sind 2 Rosthaken nötig Stahl verzinkt 	<ul style="list-style-type: none"> Schlitzrahmen mit Revisionsöffnung 	0,5	40	445947	16,00	SZ

Roste

Klasse B 125

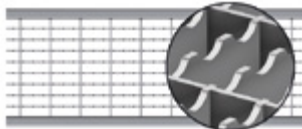
- Roste gemäß DIN EN 1433/DIN 19580
- Mit schraubloser Arretierung Drainlock





	Werkstoff	Abmessungen		Maß der Ein-	Einlauf-	Gewicht	VPE	Artikel-Nr.	Preis/Stk. RG		
		Länge	Breite	lauföffnung	querschnitt				[EUR]	ML	
				[mm]	[mm]						[mm]
		[mm]	[mm]	[mm]	[cm ² /m]	[kg]	[Stk]		[EUR]		
Maschenrost Q+											
	Stahl verzinkt	1000	173	30 x 10	1182	5,4	50	133601	160,25	ML	
		500	173	30 x 10	1182	2,7	24	133602	109,50	ML	
Maschenrost Q+ R11											
	Stahl verzinkt	1000	173	30 x 10	1183	5,7	50	3013005	191,25	ML	
		500	173	30 x 10	1183	2,8	50	3013006	124,50	ML	
Längsprofilrost											
	Stahl verzinkt	1000	173	9	687	5,1	50	133625	210,75	ML	
		500	173	9	687	2,5	24	133626	143,50	ML	
NEU	Compositrost Microgrip (schwarz)										
	Kunststoff	500	173	10	203	1,6	50	3002677	68,00	ML	

Multiline light V 150 (NW 150 mm)

Roste

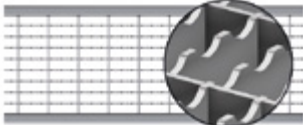
Klasse C 250

- Roste gemäß DIN EN 1433/DIN 19580
- Mit schraubloser Arretierung Drainlock

	Werkstoff	Abmessungen		Maß der Ein-	Einlauf-	Gewicht	VPE	Artikel-Nr.	Preis/Stk.	RG
		Länge	Breite	lauföffnung	querschnitt					
				[mm]	[mm]					
[mm]	[mm]	[mm]	[cm ² /m]	[kg]	[Stk]	[EUR]				
Maschenrost Q+										
	Stahl verzinkt	1000	173	30 x 10	1200	5,8	50	133605	273,25	ML
		500	173	30 x 10	1200	2,9	25	133606	191,25	ML
Maschenrost Q+ R11										
	Stahl verzinkt	1000	173	30 x 10	1183	6,1	50	3013007	304,75	ML
		500	173	30 x 10	1183	3,0	50	3013008	203,50	ML
NEU Compositrost Microgrip (schwarz)										
	Kunststoff	500	173	10	203	1,6	50	3002676	76,00	ML
Stegrost										
	Gusseisen EN-GJS	500	173	12	578	5,3	50	13070	76,75	ML
Längsstabgussrost in Maschenoptik										
	Gusseisen EN-GJS	500	173	29 x 12	595	5,3	50	13073	76,75	ML

Schlitzrahmen, Klasse C 250

- Neue Schlitzrahmengeneration ohne Schweißnähte
- Einliegend für optimales Abtropfen
- Mit seitlichem Schlitz 10,0 mm
- Mit Führungslasche
- Schlitzrahmen in Anlehnung an DIN EN 1433/DIN 19580
- Mit verstärkter Oberkante
- Schlitzhöhe 105 mm
- **Lieferung inkl. Abdeckstreifen als Bauzeitschutz**

	Werkstoff	Abmessungen			Maß der Einlauföffnung	Einlaufquerschnitt	Gewicht	VPE	Artikel-Nr.	Preis/Stk.	RG
		Länge	Breite	Höhe							
		[mm]	[mm]	[mm]							

Schlitzrahmen

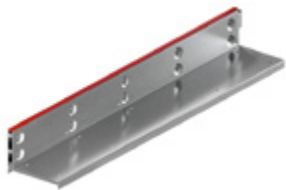
	Stahl verzinkt	1000	173	105	10	100	6,56	40	446128	225,25	ML
		500	173	105	10	100	3,48	20	446129	134,00	ML

Schlitzrahmen mit Revisionsöffnung

	Stahl verzinkt	500	173	105	10	100	7,07	20	446130	277,25	ML
--	-------------------	-----	-----	-----	----	-----	------	----	--------	--------	----



4

XtraDrain aus Kunststoff

Linienentwässerung
leicht gemacht

COLLECT:
Sammeln und Aufnehmen



XtraDrain – Entwässerungsrinnen aus Kunststoff

Produktinformation		158	
XtraDrain		Ausführung: Kunststoffkante	160
	Rinnenkörper, Ablaufschächte und Zubehör	Zubehör	163
		Ausführung: Stahlkante verzinkt	164
		Zubehör	167
	Roste		168
NEU	Rinnenkörper inkl. Abdeckungen	Ausführung: Kunststoffkante mit Compositrost Microgrip	186



Leistungserklärungen gemäß BauPVO
unter: **dop.aco.com**

ACO XtraDrain
Online-Informationen



XtraDrain – Linienentwässerung leicht gemacht

Das extrem leichte Entwässerungssystem XtraDrain wurde für Anwendungen bis Klasse C 250 und mit Stahlkante bis Klasse D 400 nach DIN EN 1433 konzipiert. Leichtes Handling verbunden mit höchster Qualität zeichnet die Rinne aus. Technische Details, wie z. B. das bewährte V-Profil oder die Hexagonalstruktur der Seitenwände, erfüllen sämtliche Anforderungen an eine zeitgemäße Entwässerungsrinne. Die Nut- und Federverbindung am Rinnenanfang und -ende ermöglicht einen einfachen und komfortablen Einbau.

Klassen ¹⁾		
■ A 15	■ B 125	■ C 250
■ D 400 (mit Stahlkante)		
gemäß DIN EN 1433		
Nennweiten		
100, 150, 200		
Material		
Kunststoff (PP)		
Anwendungsbereiche		
■ Fassaden- entwässerung	■ Geh-/Radwege	■ Pkw-Parkplätze
■ Öffentliche Wege und Plätze	■ Design und Licht	■ Bahnsteige

Vorteile



niedriges Gewicht
hohe Stabilität

Anwendung als Freiflächenrinne

Komfort auf ganzer Linie – die Entwässerung und Gestaltung von Freiflächen ist mit der ACO XtraDrain noch leichter geworden. Der hochwertige Kunststoff verbindet extrem niedriges Gewicht mit hoher Stabilität. Für einen sicheren Stand der Rinnenkörper sorgt die Hexagonalstruktur der Seitenwand. Praktisch ist die Teilbarkeit der 1-Meter-Elemente: Trennt man die ACO XtraDrain an der vorgezeichneten Schnittführung, ist sie auch als 0,5-m-Element einsetzbar.

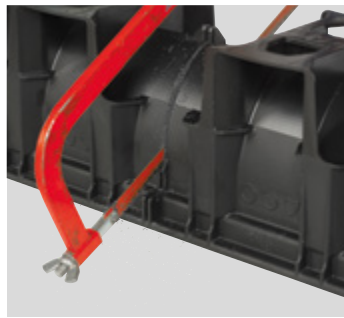

Anwendung zur Entwässerung von Freiflächen

Repräsentative Gebäudehüllen benötigen eine ansprechende Fassadenentwässerung. Der extrem leichte Rinnenkörper der XtraDrain kann auf alle benötigten Passlängen zugeschnitten werden. Auch Ecklösungen lassen sich mit der Fassadenrinne stilvoll umsetzen. Zubehörteile runden das Produktsortiment ab und ermöglichen einen einfachen und fachgerechten Einbau des gesamten Systems.

Anwendung als Schlitzrinne

Zusammen mit einem Schlitzrahmenaufsatz aus Edelstahl oder Stahl verzinkt ermöglicht die Entwässerungsrinne XtraDrain eine unauffällige Linienentwässerung mit Stil. Anspruchsvolle Pflasterflächen behalten ihr eigenes Gestaltungsbild, die Flächen werden diskret und sicher entwässert. Revisionsöffnungen ermöglichen den Zugang zum Rinnenunterteil und gewährleisten die einfache Reinigung und Wartung mit Niederdruck- und Hochdruckspülung. Bei einem fachgerechten Einbau stehen Schlitzrahmen bis zur Klasse D 400 mit seitlichem Schlitz zur Verfügung. Lieferbare lichte Weiten: 10, 15 und 20 cm.



Ausführung: Kunststoffkante

ACO Produktvorteile

- Aus Kunststoff (Polypropylen)
- Mit V-Querschnitt
- Für schraublose Rostarretierung Drainlock

- Rinnensystem gemäß DIN EN 1433 / DIN 19580
- Klassen A 15 – C 250

Rinnenkörper ohne Sohlengefälle, 1000 mm

- Wahlweise in den Nennweiten 100, 150 oder 200 mm
- Mit seitlicher Vorformung für Eck-, T- und Kreuzverbindungen

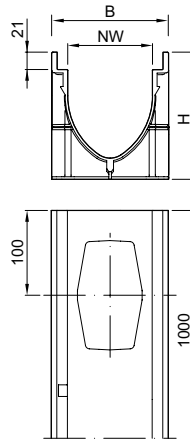

Abmessungen			Gewicht	VPE	Artikel-Nr.	Preis/Stk.	RG
Länge	Breite	Höhe					
[mm]	[mm]	[mm]	[kg]	[Stk]		[EUR]	
Nennweite: 100							
1000	138	150	1,9	60	11000	44,50	XD
Nennweite: 150							
1000	188	210	2,5	28	11011	59,75	XD
Nennweite: 200							
1000	238	265	3,4	15	11018	76,75	XD

Ablaufschacht inkl. Adapter

- Mit Schmutzfangeimer für Anschluss unterhalb der ausgeschlagenen Rinnenvorformung



4

Passend für Abmessungen Rohranschluss Gewicht VPE Artikel-Nr. Preis/Stk. RG

		Höhe							
		[mm]	[mm]	[kg]	[Stk]				[EUR]
	Nennweite: 100	512	110/160	2,0	1	11385	258,25	XD	
	Nennweite: 150	512	110/160	3,7	18	11386	296,00	XD	
	Nennweite: 200	512	160/200	4,9	12	11387	364,75	XD	

XtraDrain

Rinnenkörper, Ablaufschächte und Zubehör

Einlaufkästen, 500 mm

- Aus Polymerbeton
- Mit Kunststoffkante
- Mit Lippenlabyrinthdichtung (LLD) aus NBR für horizontalen, flüssigkeitsdichten Rohranschluss
- Mit Schlammeimer Kunststoff
- Für Rinnenkörper NW 100, Höhe 150



Abmessungen			Rohranschluss		Artikel-Nr.	Preis/Stk.	RG
Länge	Breite	Höhe	DN/OD	Gewicht			
[mm]	[mm]	[mm]	[mm]	[kg]	[Stk]	[EUR]	
500	138	450	110	25,5	10	132534	188,00 XD
			160	25,0	10	132535	188,00 XD

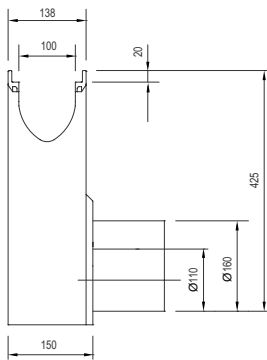

Flachrinnen ohne Sohlgefälle, 1000 mm

- Nennweite 100 mm







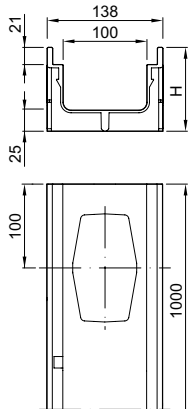

Abmessungen			Gewicht	VPE	Artikel-Nr.	Preis/Stk.	RG
Länge	Breite	Höhe					
[mm]	[mm]	[mm]	[kg]	[Stk]	[EUR]		
1000	138	75	1,0	70	11004	44,50	XD
		100	1,2	50	11005	44,50	XD



Nennweite: 100



Zubehör

	Beschreibung	Passend für	Gewicht	VPE	Artikel-Nr.	Preis/Stk. RG	
			[kg]	[Stk]		[EUR]	
	Kombistirnwand ■ Für Rinnenanfang und -ende ■ Aus Polypropylen ■ Ohne Stutzen	■ XtraDrain mit Kunststoffkante und Stahlkante verzinkt					
		□ Nennweite 100	0,1	10	11086	11,50	XD
		□ Nennweite 150		10	11093	24,50	XD
		□ Nennweite 200		10	11098	33,50	XD
	Stirnwand ■ Aus Polypropylen ■ Mit Stutzen	■ XtraDrain mit Kunststoffkante und Stahlkante verzinkt					
		□ Nennweite 100, DN/OD 110	0,1	10	11087	11,50	XD
		□ Nennweite 150, DN/OD 160	0,2	36	11094	29,50	XD
	Ablaufadapter ■ Aus Polypropylen ■ Für senkrechten Rohranschluss	■ XtraDrain mit Kunststoffkante und Stahlkante verzinkt					
		□ Nennweite 100, DN/OD 110	0,1	5	3020043	22,75	XD
		□ Nennweite 100, DN/OD 160	0,1	5	11286	26,25	XD
		□ Nennweite 150, DN/OD 160	0,3	5	11288	50,00	XD
	Kombistirnwand (Flachrinne) ■ Für Rinnenanfang und -ende ■ Aus Polypropylen	■ XtraDrain Flachrinnen	0,1	10	11085	10,25	XD
	Geruchsverschluss ■ Aus Polypropylen ■ Mit Verschlussstopfen aus Gummi	■ XtraDrain Ablaufschacht					
		□ DN/OD 110	1,2	1	11191	141,50	XD
	Geruchsverschluss ■ PP ■ DN/OD 110 ■ Einteilig	■ Einlaufkästen mit Abgang DN/OD 110	0,2	5	01509	32,25	SZ

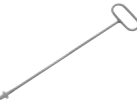
Zubehör für Roste

	Rosthaken ■ Zum Ausheben der Abdeckroste ■ Stahl verzinkt	■ Abdeckroste	0,3	10	3000679	29,25	SZ
	Rosthaken, klein ■ Zum Ausheben der Abdeckroste ■ Stahl, schwarz lackiert	■ Maschenrost Q ⁺					
		■ Compositrost	0,25	10	01367	30,00	SZ
		■ Längsprofilrost					
		■ Längsstegrost					

Ausführung: Stahlkante verzinkt

ACO Produktvorteile

- Aus Kunststoff (Polypropylen)
- Mit V-Querschnitt
- Für schraublose Rostarretierung Drainlock

- Rinnensystem gemäß DIN EN 1433 / DIN 19580
- Klassen A 15 – D 400

Rinnenkörper ohne Sohlgefälle, 1000 mm

- Wahlweise in den Nennweiten 100, 150 oder 200 mm
- Mit seitlicher Vorformung für Eck-, T- und Kreuzverbindungen

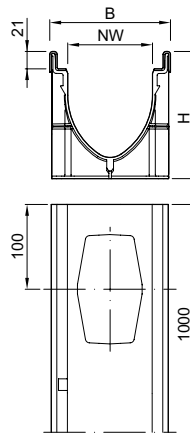

Abmessungen			Gewicht	VPE	Artikel-Nr.	Preis/Stk.	RG
Länge	Breite	Höhe					
[mm]	[mm]	[mm]	[kg]	[Stk]		[EUR]	
Nennweite: 100							
1000	142	150	3,5	60	11100	88,00	XD
Nennweite: 150							
1000	192	210	4,0	28	11111	111,00	XD
Nennweite: 200							
1000	242	265	4,9	15	11118	139,75	XD

Ablaufschacht inkl. Adapter

- Mit Schmutzfangeimer für Anschluss unterhalb der ausgeschlagenen Rinnenvorformung



Passend für Abmessungen Rohranschluss Gewicht VPE Artikel-Nr. Preis/Stk. RG

		Höhe							
		[mm]	[mm]	[kg]	[Stk]			[EUR]	
	Nennweite: 100	512	110/160	2,0	1	11385	258,25	XD	
	Nennweite: 150	512	110/160	3,7	18	11386	296,00	XD	
	Nennweite: 200	512	160/200	4,9	12	11387	364,75	XD	

XtraDrain

Rinnenkörper, Ablaufschächte und Zubehör

Einlaufkästen, 500 mm

- Aus Polymerbeton
- Mit Stahlkante
- Mit Lippenlabyrinthdichtung (LLD) aus NBR für horizontalen, flüssigkeitsdichten Rohranschluss
- Mit Schlammeimer Kunststoff
- Für Rinnenkörper NW 100, Höhe 150



Abmessungen			Rohranschluss	Gewicht	VPE	Artikel-Nr.	Preis/Stk.	RG
Länge	Breite	Höhe	DN/OD					
[mm]	[mm]	[mm]	[mm]	[kg]	[Stk]		[EUR]	
500	138	450	110	25,5	10	132564	188,00	XD
			160	25,0	10	132565	188,00	XD

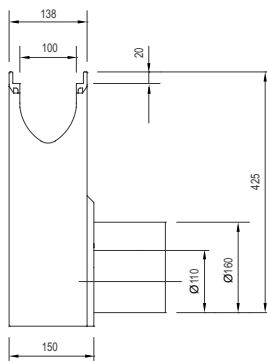

Flachrinnen ohne Sohlgefälle, 1000 mm

- Nennweite 100 mm







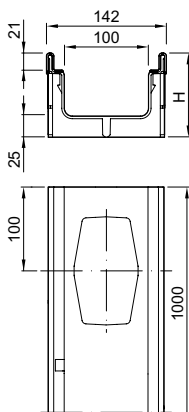

Abmessungen			Gewicht	VPE	Artikel-Nr.	Preis/Stk.	RG
Länge	Breite	Höhe					
[mm]	[mm]	[mm]	[kg]	[Stk]		[EUR]	
1000	142	75	2,6	80	11104	88,00	XD
		100	2,9	50	11105	88,00	XD



Nennweite: 100



Zubehör

	Beschreibung	Passend für	Gewicht	VPE	Artikel-Nr.	Preis/Stk. RG		
			[kg]	[Stk]		[EUR]		
	Kombistirnwand ■ Für Rinnenanfang und -ende ■ Aus Polypropylen ■ Ohne Stutzen	■ XtraDrain mit Kunststoffkante und Stahlkante verzinkt						
		□ Nennweite 100	0,1	10	11086	11,50	XD	
		□ Nennweite 150			10	11093	24,50	XD
		□ Nennweite 200			10	11098	33,50	XD
	Stirnwand ■ Aus Polypropylen ■ Mit Stutzen	■ XtraDrain mit Kunststoffkante und Stahlkante verzinkt						
		□ Nennweite 100, DN/OD 110	0,1	10	11087	11,50	XD	
		□ Nennweite 150, DN/OD 160	0,2	36	11094	29,50	XD	
	Ablaufadapter ■ Aus Polypropylen ■ Für senkrechten Rohranschluss	■ XtraDrain mit Kunststoffkante und Stahlkante verzinkt						
		□ Nennweite 100, DN/OD 110	0,1	5	3020043	22,75	XD	
		□ Nennweite 100, DN/OD 160	0,1	5	11286	26,25	XD	
		□ Nennweite 150, DN/OD 160	0,3	5	11288	50,00	XD	
	Kombistirnwand (Flachrinne) ■ Für Rinnenanfang und -ende ■ Aus Polypropylen	■ XtraDrain Flachrinnen	0,1	10	11085	10,25	XD	
	Geruchsverschluss ■ Aus Polypropylen ■ Mit Verschlussstopfen aus Gummi	■ XtraDrain Ablaufschacht						
		□ DN/OD 110	1,2	1	11191	141,50	XD	
	Geruchsverschluss ■ PP ■ DN/OD 110 ■ Einteilig	□ DN/OD 160 und 200			1	11192	165,25	XD
		■ Einlaufkästen mit Abgang DN/OD 110	0,2	5	01509	32,25	SZ	

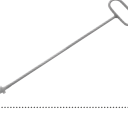
Zubehör für Roste

	Rosthaken ■ Zum Ausheben der Abdeckroste ■ Stahl verzinkt	■ Abdeckroste	0,3	10	3000679	29,25	SZ
	Rosthaken, klein ■ Zum Ausheben der Abdeckroste ■ Stahl, schwarz lackiert	■ Maschenrost Q ⁺					
		■ Compositrost	0,25	10	01367	30,00	SZ
		■ Längsprofilrost					
		■ Längsstegrost					

Roste

Nennweite 100 – Klasse A 15

- Roste gemäß DIN EN 1433/DIN 19580
- Mit schraubloser Arretierung Drainlock

	Werkstoff	Abmessungen		Maß der Einlauföffnung [mm]	Einlaufquerschnitt [cm ² /m]	Gewicht [kg]	VPE [Stk]	Artikel-Nr.	Preis/Stk.	RG [EUR]
		Länge	Breite							
		[mm]	[mm]							

Stegrost

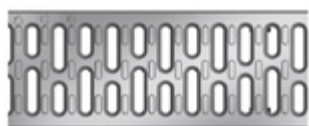

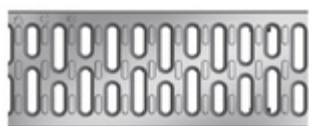
	Stahl	1000	123	10	312	1,9	50	12610	27,75	ML
	verzinkt	500	123	10	312	0,9	25	12611	23,25	ML
	Edelstahl	1000	123	10	312	2,0	50	12640	126,50	ML
		500	123	10	312	1,1	25	12641	81,75	ML

Längsstabrost



	Stahl	1000	123	11	920	3,2	50	12602	230,25	ML
	verzinkt	500	123	11	920	1,8	25	12603	143,00	ML
	Edelstahl	1000	123	11	920	3,2	50	12604	387,25	ML
		500	123	11	920	1,5	25	12605	262,00	ML

Lochrost

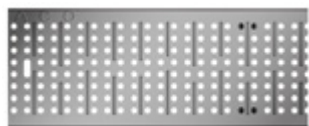

	Stahl	1000	123	6	178	2,9	50	12666	83,25	ML
	verzinkt	500	123	6	178	1,4	25	12667	49,75	ML
	Edelstahl	1000	123	6	178	2,9	50	12664	139,75	ML
		500	123	6	178	1,4	25	12665	90,50	ML









Das komplette Rostprogramm im Rostkonfigurator

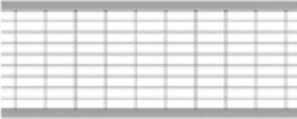
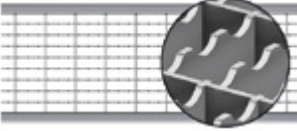

Der Konfigurator ermöglicht es, Abdeckungen nach optischen Kriterien in unterschiedlichen Szenarien auszuwählen. Technische Informationen lassen sich herunterladen oder in der Objektakte speichern.

www.draindesign.de

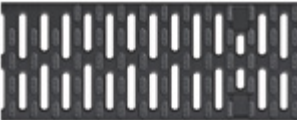
Nennweite 100 – Klasse B 125



- Roste gemäß DIN EN 1433 / DIN 19580
- Mit schraubloser Arretierung Drainlock







	Werkstoff	Abmessungen		Maß der Ein-	Einlauf-	Gewicht	VPE	Artikel-Nr.	Preis/Stk.	RG
		Länge	Breite	lauföffnung	querschnitt					
				[mm]	[mm]					
Maschenrost Q+										
	Stahl	1000	123	30 x 10	845	3,2	50	132560	61,75	ML
	verzinkt	500	123	30 x 10	845	1,6	25	132561	35,00	ML
	Edelstahl	1000	123	30 x 10	845	3,2	50	132559	306,25	ML
		500	123	30 x 10	845	1,6	25	132542	166,50	ML
Maschenrost Q+ R11										
	Stahl	1000	123	30 x 10	842	3,3	50	3012493	90,50	ML
	verzinkt	500	123	30 x 10	842	1,6	50	3012574	53,50	ML
Längsprofilrost										
	Stahl	1000	123	8	430	3,9	50	132555	89,00	ML
	verzinkt	500	123	8	430	1,9	25	132550	54,00	ML
	Edelstahl	1000	123	8	430	3,9	50	132556	335,00	ML
		500	123	8	430	1,9	25	132551	195,25	ML
Längsstegrost										
	Edelstahl	1000	123	6	465	3,6	50	132557	362,75	ML
		500	123	6	465	1,8	25	132552	210,75	ML
Querstabrost										
	Stahl	1000	123	10	676	6,5	50	12606	402,75	ML
	verzinkt	500	123	10	676	3,3	25	12607	260,00	ML
	Edelstahl	1000	123	10	676	6,5	50	12608	693,00	ML
		500	123	10	676	3,3	25	12609	424,25	ML
Compositrost Microgrip (schwarz)										
	Kunststoff	500	123	8	284	0,9	50	132710	29,50	ML
Compositrost (silbergrau)										
	Kunststoff	500	123	8	284	0,8	50	132267	29,50	ML

	Werkstoff	Abmessungen		Maß der Ein-	Einlauf-	Gewicht	VPE	Artikel-Nr.	Preis/Stk.	RG
		Länge	Breite	lauföffnung	querschnitt					
				[mm]	[mm]					
[mm]	[mm]	[mm]	[cm ² /m]	[kg]	[Stk]	[EUR]				
Abdeckplatte										
	Kunststoff	500	123	–	–	0,8	204	132729	32,50	ML
Stegrost										
	Gusseisen EN-GJS	500	123	12	371	2,3	50	12676	39,50	ML
Voronoi-Rost										
	Gusseisen EN-GJS	500	123	–	314	3,25	50	3003555	56,00	ML
	Gusseisen, KTL-beschichtet	500	123	–	314	3,25	50	3003556	63,75	ML

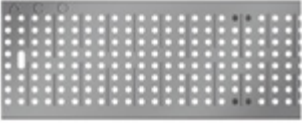
Nennweite 100 – Klasse C 250

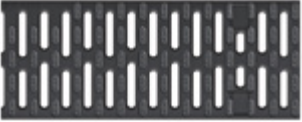
- Roste gemäß DIN EN 1433/DIN 19580
- Mit schraubloser Arretierung Drainlock

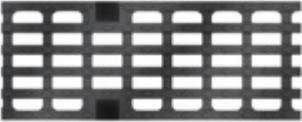
	Werkstoff	Abmessungen		Maß der Ein-	Einlauf-	Gewicht	VPE	Artikel-Nr.	Preis/Stk.	RG
		Länge	Breite	lauföffnung	querschnitt					
				[mm]	[mm]					
[mm]	[mm]	[mm]	[cm ² /m]	[kg]	[Stk]	[EUR]				
Maschenrost Q+										
	Stahl	1000	123	30 x 10	800	4,8	50	132880	89,00	ML
	verzinkt	500	123	30 x 10	800	2,4	25	132881	56,00	ML
	Edelstahl	1000	123	30 x 10	800	4,0	50	132882	338,00	ML
		500	123	30 x 10	800	2,0	25	132883	179,75	ML
Maschenrost Q+ R11										
	Stahl	1000	123	30 x 10	790	4,2	50	3012575	117,25	ML
	verzinkt	500	123	30 x 10	790	2,1	50	3012576	74,00	ML

	Werkstoff	Abmessungen		Maß der Ein-	Einlauf-	Gewicht	VPE	Artikel-Nr.	Preis/Stk.	RG
		Länge	Breite	lauföffnung	querschnitt					
				[mm]	[mm]					
[mm]	[mm]	[mm]	[cm ² /m]	[kg]	[Stk]	[EUR]				
Lochrost										
	Stahl	1000	123	6	178	4,8	50	12656	129,00	ML
	verzinkt	500	123	6	178	2,3	25	12657	72,50	ML
	Edelstahl	1000	123	6	178	4,8	50	12654	370,75	ML
		500	123	6	178	2,3	25	12655	194,25	ML
Stegrost										
	Stahl	1000	123	10	312	4,3	50	12614	76,00	ML
	verzinkt	500	123	10	312	2,2	25	12615	50,50	ML
	Edelstahl	1000	123	10	312	2,6	50	12644	291,75	ML
		500	123	10	312	1,5	25	12645	194,25	ML
Compositrost Microgrip (schwarz)										
	Kunststoff	500	123	8	284	1,0	50	132720	40,25	ML
Compositrost (silbergrau)										
	Kunststoff	500	123	8	284	0,9	50	132266	40,25	ML
Stegrost (Gusseisen)										
	Gusseisen EN-GJS	500	123	12	371	3,2	50	12670	43,00	ML
Längsstabgussrost in Maschenoptik										
	Gusseisen EN-GJS	500	123	31 x 12	433	3,5	50	12673	43,00	ML
Stegrost Heelguard										
	Gusseisen EN-GJS	500	123	5	191	3,8	50	12675	51,25	ML

Nennweite 100 – Schlitzrahmen, Klasse C 250

- Neue Schlitzrahmengeneration ohne Schweißnähte
- Einliegend für optimales Abtropfen
- Mit seitlichem Schlitz 10 mm
- Mit Führungslasche
- Schlitzrahmen in Anlehnung an DIN EN 1433/DIN 19580
- Mit verstärkter Oberkante
- Schlitzhöhe 105 mm
- **Lieferung inkl. Abdeckstreifen als Bauzeitschutz**



	Werkstoff	Abmessungen		Maß der Ein-	Einlauf-	Gewicht	VPE	Artikel-Nr.	Preis/Stk.	RG
		Länge	Breite	lauföffnung	querschnitt					
		[mm]	[mm]	[mm]	[cm ² /m]	[kg]	[Stk]		[EUR]	

Schlitzrahmen



	Stahl verzinkt	1000	123	10	100	4,7	50	445598	118,00	ML
		500	123	10	100	2,4	10	445599	82,25	ML
	Edelstahl	1000	123	10	100	4,7	50	445600	230,50	ML
		500	123	10	100	2,4	10	445601	141,25	ML

Schlitzrahmen mit Revisionsöffnung



	Stahl verzinkt	500	123	10	100	4,5	10	445603	207,75	ML
	Edelstahl	500	123	10	100	4,5	10	445602	317,75	ML

Sideline für integrierbare LED-Beleuchtung¹⁾



	Edelstahl	1000	123	12,5	125	9,3	5	134930	597,00	ML
		500	123	12,5	125	4,7	5	134931	391,50	ML

Sideline Revisionselement

–	Edelstahl	500	123	12,5	125	7,5	5	134932	854,00	ML
---	-----------	-----	-----	------	-----	-----	---	--------	--------	----

Schlitzrahmen Double



	Edelstahl	1000	123	2 x 8	160	5,5	40	445938	286,50	ML
		500	123	2 x 8	160	2,9	10	445939	206,75	ML

¹⁾ LED-Leuchten sowie Trafo und sonstiges Zubehör erhalten Sie über die Firma INSTA (www.instalighting.de). Abdeckstreifen nicht erhältlich.

	Werkstoff	Abmessungen		Maß der Einlauföffnung	Einlaufquerschnitt	Gewicht	VPE	Artikel-Nr.	Preis/Stk. RG	
		Länge	Breite							
		[mm]	[mm]	[mm]	[cm ² /m]	[kg]	[Stk]	[EUR]		

Schlitzrahmen mit Revisionsöffnung, Double



Edelstahl	500	123	2 x 8	160	5,3	10	445940	366,50	ML
-----------	-----	-----	-------	-----	-----	----	--------	--------	----

Schlitzrahmen Triple



Edelstahl	1000	123	3 x 8	240	6,0	40	445941	317,75	ML
	500	123	3 x 8	240	3,2	10	445942	230,50	ML

Schlitzrahmen mit Revisionsöffnung, Triple



Edelstahl	500	123	3 x 8	240	5,9	10	445943	397,75	ML
-----------	-----	-----	-------	-----	-----	----	--------	--------	----

Schlitzrahmen Strip



Edelstahl	1000	123	10	100	5,7	40	445944	317,75	ML
	500	123	10	100	2,9	10	445945	230,50	ML

Schlitzrahmen mit Revisionsöffnung, Strip





Edelstahl	500	123	10	100	6,8	10	445946	397,75	ML
-----------	-----	-----	----	-----	-----	----	--------	--------	----

4

Nennweite 100 – Klasse D 400

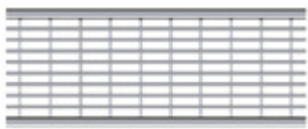
- Roste gemäß DIN EN 1433/DIN 19580
- Mit schraubloser Arretierung Drainlock

	Werkstoff	Maß der Ein-		Einlauf- querschnitt	Gewicht	VPE	Artikel-Nr.	Preis/Stk.	RG	
		Abmessungen								lauföffnung
		Länge	Breite							
[mm]	[mm]	[mm]	[cm ² /m]	[kg]	[Stk]	[EUR]				
Maschenrost Q+										
	Stahl	1000	123	30 x 10	690	5,6	50	132885	116,75	ML
	verzinkt	500	123	30 x 10	690	2,8	25	132886	74,50	ML
	Edelstahl	1000	123	30 x 10	690	5,0	50	132887	471,50	ML
		500	123	30 x 10	690	2,5	25	132888	246,50	ML
Stegrost										
	Gusseisen EN-GJS	500	123	12	371	3,8	50	23408	55,50	ML
Voronoi-Rost										
	Gusseisen EN-GJS	500	123	–	314	4,4	50	3003559	70,50	ML

Nennweite 100 – Schlitzrahmen, Klasse D 400

- Neue Schlitzrahmengeneration ohne Schweißnähte
- Einliegend für optimales Abtropfen
- Mit seitlichem Schlitz
- Mit Führungslasche
- Schlitzrahmen in Anlehnung an DIN EN 1433/DIN 19580
- Mit verstärkter Oberkante
- Schlitzhöhe 150 mm
- **Lieferung inkl. Abdeckstreifen als Bauzeitschutz**

	Werkstoff	Abmessungen			Maß der Einlauföffnung [mm]	Gewicht [kg]	VPE [Stk]	Artikel-Nr.	Preis/Stk. RG	
		Länge	Breite	Höhe					[EUR]	
		[mm]	[mm]	[mm]						

Schlitzrahmen



Stahl verzinkt	1000	123	150	10	8,58	40	446021	221,25	ML
	500	123	150	10	4,41	10	446022	133,50	ML
Edelstahl	1000	123	150	10	8,58	40	446024	340,50	ML
	500	123	150	10	4,41	10	446025	233,75	ML





Schlitzrahmen mit Revisionsöffnung



Stahl verzinkt	500	123	150	10	8,83	10	446023	417,50	ML
Edelstahl	500	123	150	10	8,83	10	446026	501,00	ML

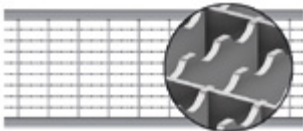

Nennweite 150 – Klasse B 125

- Roste gemäß DIN EN 1433/DIN 19580
- Mit schraubloser Arretierung Drainlock

	Werkstoff	Maß der Ein-		Einlauf- querschnitt	Gewicht	VPE	Artikel-Nr.	Preis/Stk.	RG	
		Abmessungen								
		Länge	Breite							
	[mm]	[mm]	[mm]	[cm ² /m]	[kg]	[Stk]	[EUR]			
Maschenrost Q+										
	Stahl	1000	173	30 x 10	1182	5,4	50	133601	160,25	ML
	verzinkt	500	173	30 x 10	1182	2,7	24	133602	109,50	ML
	Edelstahl	1000	173	30 x 10	1182	5,3	50	133603	531,00	ML
		500	173	30 x 10	1182	2,7	10	133604	319,50	ML
Maschenrost Q+ R11										
	Stahl	1000	173	30 x 10	1183	5,7	50	3013005	191,25	ML
	verzinkt	500	173	30 x 10	1183	2,8	50	3013006	124,50	ML
Längsprofilrost										
	Stahl	1000	173	9	687	5,1	50	133625	210,75	ML
	verzinkt	500	173	9	687	2,5	24	133626	143,50	ML
	Edelstahl	1000	173	9	687	5,1	50	133627	548,00	ML
		500	173	9	687	2,6	10	133628	328,75	ML
Längsstegrost										
	Edelstahl	1000	173	6	668	6,4	50	133633	557,00	ML
		500	173	6	668	3,1	24	133634	346,25	ML
Compositrost Microgrip (schwarz)										
	Kunststoff	500	173	–	203	1,6	50	3002677	68,00	ML

Nennweite 150 – Klasse C 250

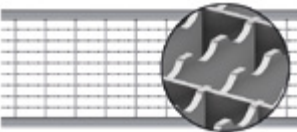
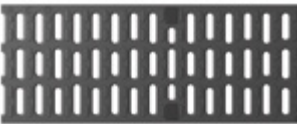

- Roste gemäß DIN EN 1433 / DIN 19580
- Mit schraubloser Arretierung Drainlock

	Werkstoff	Maß der Ein-		Einlauf- querschnitt	Gewicht	VPE	Artikel-Nr.	Preis/Stk. RG			
		Abmessungen						Länge	Breite	[EUR]	ML
		[mm]	[mm]								
Maschenrost Q+											
	Stahl	1000	173	30 x 10	1200	5,8	50	133605	273,25	ML	
	verzinkt	500	173	30 x 10	1200	2,9	25	133606	191,25	ML	
	Edelstahl	1000	173	30 x 10	1200	5,7	40	133607	564,00	ML	
		500	173	30 x 10	1200	2,9	24	133608	395,50	ML	
Maschenrost Q+ R11											
	Stahl	1000	173	30 x 10	1183	6,1	50	3013007	304,75	ML	
	verzinkt	500	173	30 x 10	1183	3,0	50	3013008	203,50	ML	
Compositrost Microgrip (schwarz)											
	Kunststoff	500	173	10	203	1,6	50	3002676	76,00	ML	
Stegrost											
	Gusseisen EN-GJS	500	173	12	578	5,3	50	13070	76,75	ML	
Längsstabgussrost in Maschenoptik											
	Gusseisen EN-GJS	500	173	29 x 12	595	5,3	50	13073	76,75	ML	

Nennweite 150 – Schlitzrahmen, Klasse C 250



- Neue Schlitzrahmengeneration ohne Schweißnähte
- Einliegend für optimales Abtropfen
- Mit seitlichem Schlitz 10,0 mm
- Mit Führungslasche
- Schlitzrahmen in Anlehnung an DIN EN 1433/DIN 19580
- Mit verstärkter Oberkante
- Schlitzhöhe 105 mm
- **Lieferung inkl. Abdeckstreifen als Bauzeitschutz**

4

	Werkstoff	Abmessungen			Maß der Einlauföffnung	Einlaufquerschnitt	Gewicht VPE	Artikel-Nr.	Preis/Stk.	RG
		Länge	Breite	Höhe						
		[mm]	[mm]	[mm]						
Schlitzrahmen										
	Stahl	1000	173	105	10	100	6,56	40	446128	225,25 ML
	verzinkt	500	173	105	10	100	3,48	20	446129	134,00 ML
	Edelstahl	1000	173	105	10	100	6,56	40	446131	432,00 ML
		500	173	105	10	100	3,48	20	446132	240,00 ML
Schlitzrahmen mit Revisionsöffnung										
	Stahl verzinkt	500	173	105	10	100	7,07	20	446130	277,25 ML
	Edelstahl	500	173	105	10	100	7,07	20	446133	466,25 ML

Nennweite 150 – Klasse D 400

- Roste gemäß DIN EN 1433 / DIN 19580
- Mit schraubloser Arretierung Drainlock

	Werkstoff	Abmessungen		Maß der Ein-	Einlauf-	Gewicht	VPE	Artikel-Nr.	Preis/Stk. RG	
		Länge	Breite	lauföffnung	querschnitt				[EUR]	ML
				[mm]	[mm]					
Maschenrost Q+										
	Stahl	1000	173	28 x 9	1050	8,0	50	133609	294,75	ML
	verzinkt	500	173	28 x 9	1050	4,0	25	133610	207,50	ML
	Edelstahl	1000	173	28 x 9	1050	8,0	40	133611	801,00	ML
		500	173	28 x 9	1050	4,1	24	133612	561,00	ML
Stegrost										
	Gusseisen EN-GJS	500	173	12	578	6,4	50	23164	84,25	ML
Voronoi-Rost										
	Gusseisen EN-GJS	500	173	–	488	7,8	50	3003575	103,25	ML

Nennweite 150 – Schlitzrahmen, Klasse D 400

- Neue Schlitzrahmengeneration ohne Schweißnähte
- Einliegend für optimales Abtropfen
- Mit seitlichem Schlitz
- Mit Führungslasche
- Schlitzrahmen in Anlehnung an DIN EN 1433/DIN 19580
- Mit verstärkter Oberkante
- Schlitzhöhe 150 mm
- **Lieferung inkl. Abdeckstreifen als Bauzeitschutz**

	Werkstoff	Abmessungen			Maß der Einlauföffnung	Einlaufquerschnitt	Gewicht	VPE	Artikel-Nr.	Preis/Stk.	RG
		Länge	Breite	Höhe							
		[mm]	[mm]	[mm]							

Schlitzrahmen



	Stahl verzinkt	1000	173	150	10	100	10,2	32	446033	269,00	ML
		500	173	150	10	100	5,2	20	446034	167,25	ML
	Edelstahl	1000	173	150	10	100	10,2	32	446036	458,00	ML
		500	173	150	10	100	5,2	20	446037	291,75	ML

Schlitzrahmen mit Revisionsöffnung

	Stahl verzinkt	500	173	150	10	100	10,9	20	446035	421,50	ML
	Edelstahl	500	173	150	10	100	10,9	20	446038	563,00	ML

Nennweite 200 – Klasse B 125

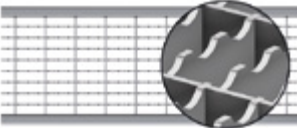
- Roste gemäß DIN EN 1433 / DIN 19580
- Mit schraubloser Arretierung Drainlock

	Werkstoff	Maß der Ein-		Einlauf- querschnitt	Gewicht	VPE	Artikel-Nr.	Preis/Stk. RG			
		Abmessungen						Länge	Breite	[EUR]	ML
		[mm]	[mm]								
Maschenrost Q+											
	Stahl	1000	223	30 x 10	1575	7,4	48	133613	194,25	ML	
	verzinkt	500	223	30 x 10	1575	3,6	24	133614	130,50	ML	
	Edelstahl	1000	223	30 x 10	1575	7,2	48	133615	650,00	ML	
		500	223	30 x 10	1575	3,7	10	133616	387,25	ML	
Maschenrost Q+ R11											
	Stahl	1000	223	30 x 10	1575	7,6	50	3013009	242,50	ML	
	verzinkt	500	223	30 x 10	1575	3,8	50	3013040	152,00	ML	
Längsprofilrost											
	Stahl	1000	223	9	846	7,4	50	133629	270,25	ML	
	verzinkt	500	223	9	846	3,6	24	133630	177,75	ML	
	Edelstahl	1000	223	9	846	7,4	50	133631	658,00	ML	
		500	223	9	846	3,7	10	133632	395,50	ML	
Längsstegrost											
	Edelstahl	1000	223	6	867	8,1	50	133635	682,00	ML	
		500	223	6	867	4,0	10	133636	413,00	ML	

Nennweite 200 – Klasse C 250

- Roste gemäß DIN EN 1433/DIN 19580
- Mit schraubloser Arretierung Drainlock

	Werkstoff	Abmessungen		Maß der Einlauföffnung	Einlaufquerschnitt	Gewicht	VPE	Artikel-Nr.	Preis/Stk.	RG
		Länge	Breite							
		[mm]	[mm]							

Maschenrost Q+



	Stahl verzinkt	1000	223	28 x 9	1375	10,7	48	133617	336,00	ML
		500	223	28 x 9	1375	5,2	24	133618	234,25	ML
	Edelstahl	1000	223	28 x 9	1375	10,7	48	133619	1.009,00	ML
		500	223	28 x 9	1375	5,3	16	133620	706,00	ML

Maschenrost Q+ R11

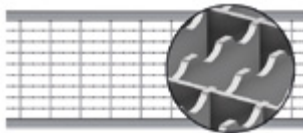

	Stahl verzinkt	1000	223	30 x 10	1377	10,8	50	3013041	374,00	ML
		500	223	30 x 10	1377	5,3	50	3013042	253,25	ML

Stegrost





	Gusseisen EN-GJS	500	223	12	740	8,6	50	13470	122,25	ML
--	------------------	-----	-----	----	-----	-----	----	-------	--------	----

Längsstabgussrost in Maschenoptik





	Gusseisen EN-GJS	500	223	31 x 14	905	7,5	50	13473	122,25	ML
--	------------------	-----	-----	---------	-----	-----	----	-------	--------	----

Nennweite 200 – Schlitzrahmen, Klasse C 250



	Werkstoff	Abmessungen			Maß der Einlauföffnung	Gewicht [kg]	VPE [Stk]	Artikel-Nr.	Preis/Stk. [EUR]	RG
		Länge	Breite	Höhe						
		[mm]	[mm]	[mm]	[mm]					
Schlitzrahmen										
	Stahl	1000	223	105	10	6,13	36	446134	297,00	ML
	verzinkt	500	223	105	10	3,15	20	446135	165,25	ML
	Edelstahl	1000	223	105	10	6,13	36	446137	545,00	ML
		500	223	105	10	3,15	20	446138	292,75	ML
Schlitzrahmen mit Revisionsöffnung										
	Stahl verzinkt	500	223	105	10	8,04	20	446136	355,00	ML
	Edelstahl	500	223	105	10	8,04	20	446139	575,00	ML

Nennweite 200 – Klasse D 400

- Roste gemäß DIN EN 1433/DIN 19580
- Mit schraubloser Arretierung Drainlock

	Werkstoff	Maß der Ein-		Einlauf- querschnitt	Gewicht	VPE	Artikel-Nr.	Preis/Stk.	RG	
		Abmessungen								lauföffnung
		Länge	Breite							
[mm]	[mm]	[mm]	[cm ² /m]	[kg]	[Stk]	[EUR]				
Maschenrost Q+										
	Stahl verzinkt	1000	223	28 x 9	1375	12,9	48	133621	433,50	ML
		500	223	28 x 9	1375	6,4	24	133622	302,00	ML
	Edelstahl	1000	223	28 x 9	1375	13,0	48	133623	1.207,00	ML
		500	223	28 x 9	1375	6,5	16	133624	841,00	ML
Stegrost										
	Gusseisen EN-GJS	500	223	12	740	9,8	50	23224	125,50	ML

Schlitzrahmen, Klasse D 400

	Werkstoff	Abmessungen			Maß der Einlauföffnung [mm]	Gewicht [kg]	VPE [Stk]	Artikel-Nr.	Preis/Stk. RG	
		Länge	Breite	Höhe					[EUR]	
		[mm]	[mm]	[mm]						
Schlitzrahmen										
	Stahl verzinkt	1000	223	150	10	9,54	30	446045	393,50	ML
		500	223	150	10	4,78	5	446046	199,50	ML
	Edelstahl	1000	223	150	10	9,54	24	446048	699,00	ML
		500	223	150	10	4,78	5	446049	388,25	ML
Schlitzrahmen mit Revisionsöffnung										
	Stahl verzinkt	500	223	150	10	12,36	5	446047	484,75	ML
	Edelstahl	500	223	150	10	12,36	5	446050	756,00	ML

NEU Ausführung: Kunststoffkante mit Compositrost Microgrip

ACO Produktvorteile

- Aus Kunststoff (Polypropylen)
- Mit V-Querschnitt
- Für schraublose Rostarretierung Drainlock

- Rinnensystem gemäß DIN EN 1433 / DIN 19580
- Klassen A 15 – C 250

Rinnenkörper ohne Sohlengefälle, 1000 mm

- Mit seitlicher Vorformung für Eck-, T- und Kreuzverbindungen



Klasse	Abmessungen			Gewicht [kg]	VPE [Stk]	Artikel-Nr.	Preis/Stk. [EUR]	RG
	Länge [mm]	Breite [mm]	Höhe [mm]					
Nennweite: 100								
B 125	1000	138	150	3,7	30	2003390	123,25	XD
Nennweite: 150								
B 125	1000	188	210	5,1	16	3019361	173,25	XD

Einlaufkästen, 500 mm

- Aus Polymerbeton
- Mit Kunststoffkante
- Mit Lippenlabyrinthdichtung (LLD) aus NBR für horizontalen, flüssigkeitsdichten Rohranschluss
- Mit Schlammeimer Kunststoff
- Für Rinnenkörper NW 100, Höhe 150



Klasse	Abmessungen			Rohranschluss DN/OD	Gewicht [kg]	VPE [Stk]	Artikel-Nr.	Preis/Stk. [EUR]	RG
	Länge [mm]	Breite [mm]	Höhe [mm]	[mm]					
Nennweite: 100									
B 125	500	138	450	110	36,3	10	2003321	217,25	XD



5

Monoblock PD

Rinne und Rost bilden eine stabile Einheit

COLLECT:
Sammeln und Aufnehmen



Monoblock PD – Monolithische GaLaBau-Rinnen

Produktinformation			190
Monoblock PD 100 V (NW 100 mm)	Rinnenkörper, Einlaufkästen und Zubehör	Monolithischer Rinnenkörper, anthrazitschwarz	192
		Zubehör	195
Monoblock PD 200 V (NW 200 mm)	Rinnenkörper, Einlaufkästen und Zubehör	Monolithischer Rinnenkörper, natur	196
		Zubehör	199



Leistungserklärungen gemäß BauPVO
unter: **dop.aco.com**

ACO Monoblock
Online-Informationen



Monoblock PD – Das monolithische Rinnensystem für den GaLaBau

Robust und sicher – ACO DRAIN® Monoblock ist eine Entwässerungsrinne in monolithischer Bauweise.

Die Fertigung erfolgt in einem Stück ohne lose Teile und ohne Klebefuge. Der hohe Einlaufquerschnitt und der V-Querschnitt sorgen für eine schnelle Ableitung des Wassers. Das unkomplizierte Baukastenprinzip mit wenigen Systemelementen löst die unterschiedlichsten Anwendungsfälle einfach und übersichtlich.

Die einzigartige Monogusskonstruktion der ACO DRAIN® Monoblock PD eignet sich als architektonisches Gestaltungselement im GaLaBau wie auch für Verkehrsflächen.

ACO Produktvorteile

- wesentlich höhere Lastaufnahme und -verteilung auch in Horizontalrichtung
- bessere Haltbarkeit gegenüber den bisher aus Rinne und Rost bestehenden Rinnen
- vereinfachten Einbau auch durch einfaches Ablängen von Teilstücken sowie die universelle Verlegerichtung

Klassen¹⁾

- A 15
- B 125
- C 250
- D 400

gemäß DIN EN 1433

Nennweiten

100, 200

Material

Polymerbeton monolithisch
PD 100 V: anthrazitschwarz durchgefärbt
PD 200 V: natur

Anwendungsbereiche

- Öffentliche Wege und Plätze
- Pkw-Parkplätze

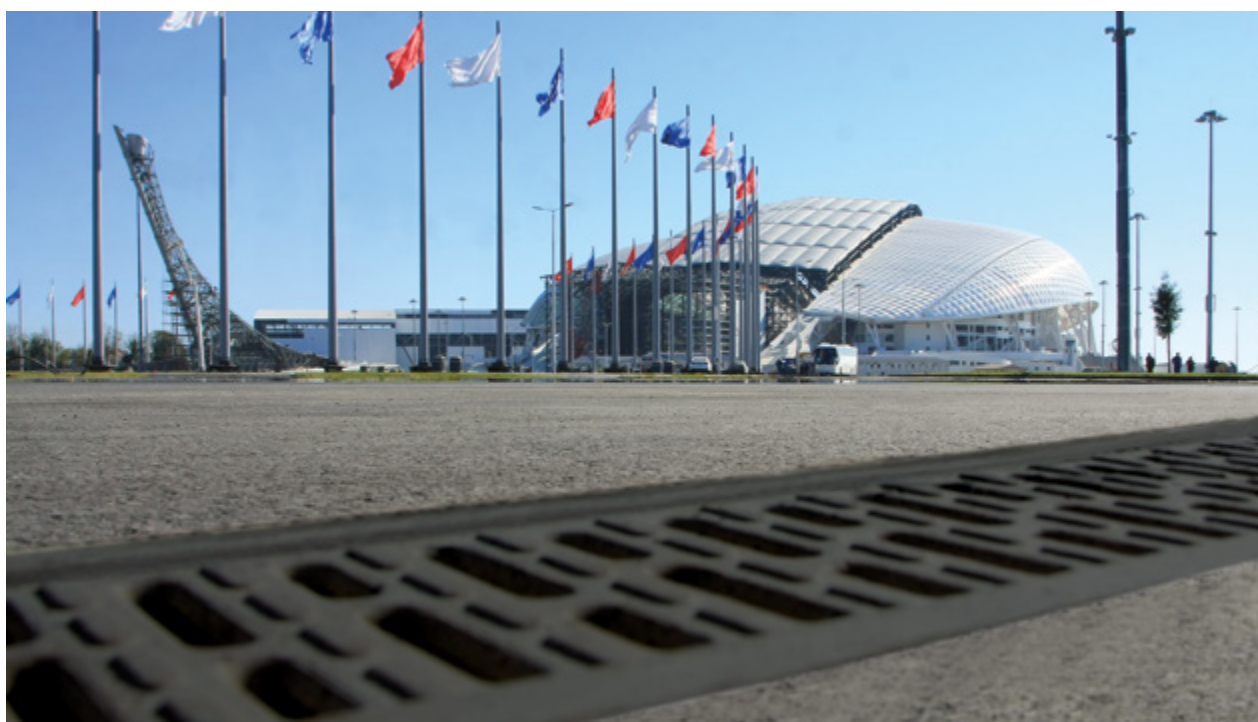

¹⁾Weitere Informationen zu Klassen auf Seite 518.

Das System PD 100/200 V im Überblick

Das Monoblock-System besteht aus nur 6 Bauteilen.
Hier gezeigt an der Ausführung PD 100 V.

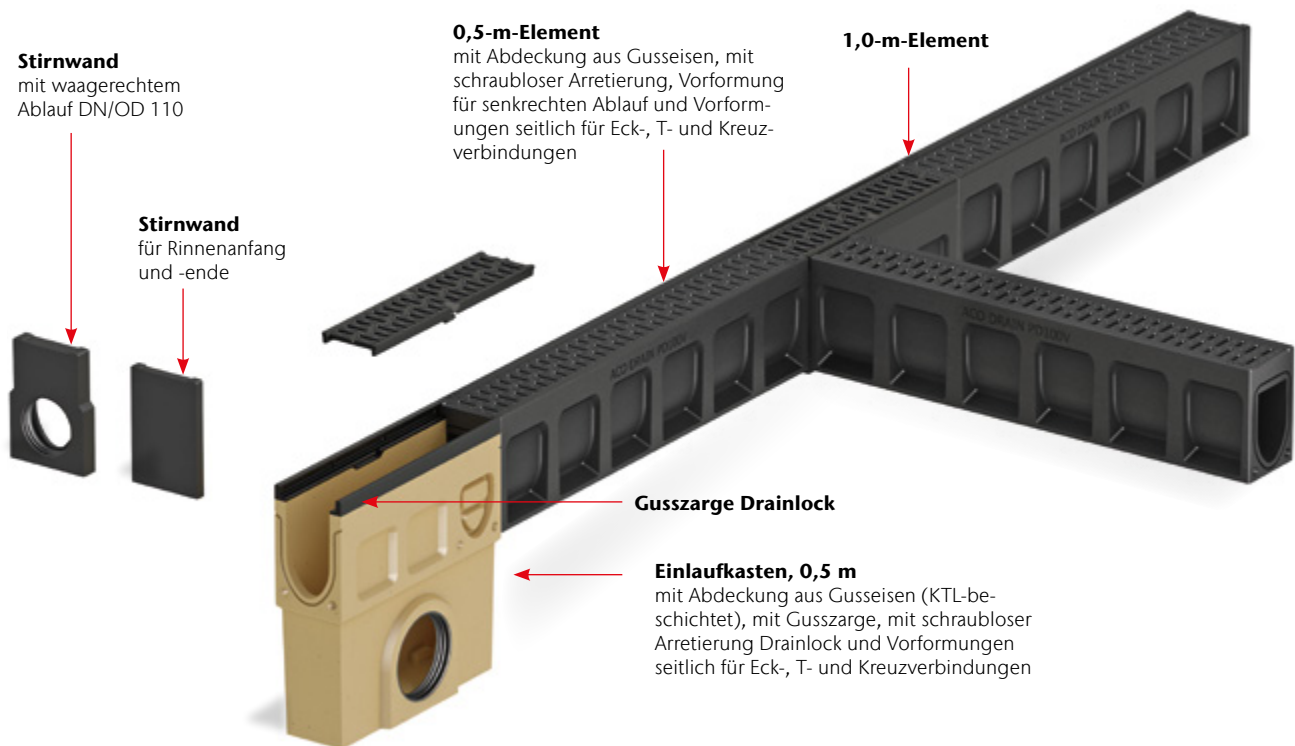

Technische Daten PD 100 V

Bezeichnung	Länge	Breite	Höhe	Gewicht	Einlauf- querschnitt
	[cm]	[cm]	[cm]	[kg]	[cm ² /m]
Rinne PD 100 V Klasse D	100	15	23	32	202
Rinne mit Revisinsöffnung	50	15	24	22	202
Einlaufkasten einteilig DN 100	50	15	50	32,5	202
Einlaufkasten einteilig DN 150	50	15	50	32,5	202

Monolithischer Rinnenkörper, anthrazitschwarz

ACO Produktvorteile

- Rinnenkörper in monolithischer Bauweise ohne Klebefuge, anthrazitschwarz durchgefärbt
- Mit V-Querschnitt
- Aus Polymerbeton

- Rinnensystem gemäß DIN EN 1433 / DIN 19580
- Nennweite 100 mm
- Schlitzweite 8 mm
- Klassen A 15 – D 400
- Für Bereiche im Garten- und Landschaftsbau sowie Verkehrsflächen



Rinnenkörper ohne Sohlgefälle, 1000 mm

	Abmessungen			Einlauf-	Typ	Gewicht	VPE	Artikel-Nr.	Preis/Stk.	RG
	Länge	Breite	Höhe	querschnitt						
	[mm]	[mm]	[mm]	[cm ² /m]						
	1000	150	230	202	PD 100 V 0.0	32,8	20	10722	112,50	MP

Revisionselement, 500 mm

- Wahlweise mit ausschlagbarer Vorformung für senkrechten Rohranschluss oder Lippenlabyrinthdichtung (LLD) aus NBR für senkrechten, flüssigkeitsdichten Rohranschluss
- Mit seitlichen Vorformungen für Eck-, T- und Kreuzverbindungen
- Mit Stegrost aus Gusseisen EN-GJS



Abmessungen			Einlauf- querschnitt	Typ	Gewicht	VPE	Artikel-Nr.	Preis/Stk.	RG
Länge	Breite	Höhe							
[mm]	[mm]	[mm]	[cm ² /m]		[kg]	[Stk]		[EUR]	

Mit ausschlagbarer Vorformung DN/OD 110

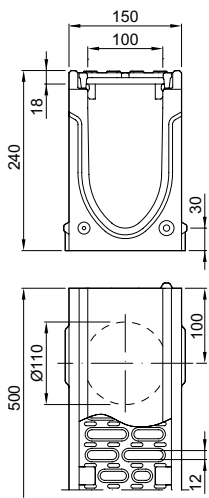

500	150	240	371	PD 100 V 0.1	14,0	10	10726	194,25	MP
-----	-----	-----	-----	--------------	------	----	-------	--------	----

Mit LLD-Rohranschluss DN/OD 110

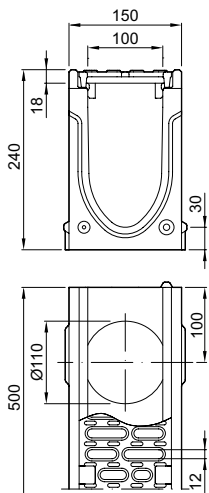

500	150	240	371	PD 100 V 0.2	14,0	10	10725	194,25	MP
-----	-----	-----	-----	--------------	------	----	-------	--------	----

Monoblock PD 100 V (NW 100 mm)

Rinnenkörper, Einlaufkästen und Zubehör

Einlaufkästen, 500 mm

- Mit integrierter Lippenlabyrinthdichtung für horizontalen, flüssigkeitsdichten Rohranschluss
- Mit Stegrost aus Gusseisen EN-GJS
- Mit integriertem Schlammeimer aus Kunststoff



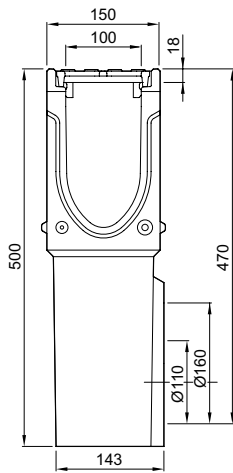

Abmessungen			Einlauf- querschnitt	Rohranschluss DN/OD	Gewicht	VPE	Artikel-Nr.	Preis/Stk.	RG
Länge	Breite	Höhe							
[mm]	[mm]	[mm]	[cm ² /m]	[mm]	[kg]	[Stk]		[EUR]	

Mit LLD-Rohranschluss DN/OD 110 oder 160





				110	31,3	10	10837	212,75	MP
500	150	500	371						
				160	31,5	10	10838	212,75	MP

Zubehör

	Beschreibung	Passend für	Gewicht	VPE	Artikel-Nr.	Preis/Stk. RG	
			[kg]	[Stk]		[EUR]	
	Kombistirnwand ■ Für Rinnenanfang und -ende ■ Aus Polymerbeton (anthrazit-schwarz durchgefärbt) ■ Baulänge 20 mm	■ PD 100 V	1,4	6	10723	16,25	MP
	Stirnwand für Rinnenende ■ Aus Polymerbeton (anthrazit-schwarz durchgefärbt) ■ Mit integrierter Lippen-labyrinthdichtung, DN/OD 110 für horizontalen, flüssigkeitsdichten Rohranschluss ■ Baulänge 25 mm	■ PD 100 V	1,2	6	10724	35,50	MP

Materialübergreifendes Zubehör

	Rohrstutzen ■ PVC ■ DN/OD 110 ■ Länge: 100 mm	■ Rinnenkörper und Einlaufkästen mit Abgang DN/OD 110	0,1	50	00056	5,50	SZ
	Rohrstutzen ■ PVC ■ DN/OD 160 ■ Länge: 150 mm	■ Rinnenkörper und Einlaufkästen mit Abgang DN/OD 160	0,5	50	00058	20,25	SZ
	Geruchsverschluss ■ PVC ■ DN/OD 160	■ Einlaufkästen mit Abgang DN/OD 160	1,9	5	02638	51,00	SZ
	Polyesterklebemasse ■ Für bauseitiges Verkleben ■ 0,5 kg Gebinde	■ Zum Verkleben von Polymerbeton- und NEXITE®-Fertigteilen	0,9	10	02163	47,25	SZ

Zubehör für Roste

	Rosthaken ■ Zum Ausheben der Abdeckroste ■ Stahl verzinkt	■ Abdeckroste	0,3	10	3000679	29,25	SZ
---	--	---------------	-----	----	---------	-------	----

Monoblock PD 200 V (NW 200 mm)

Rinnenkörper, Einlaufkästen und Zubehör

Monolithischer Rinnenkörper, natur

ACO Produktvorteile

- Rinnenkörper in monolithischer Bauweise ohne Klebefuge, natur
- Mit V-Querschnitt
- Aus Polymerbeton

- Rinnensystem gemäß DIN EN 1433 / DIN 19580
- Nennweite 200 mm
- Schlitzweite 15 mm
- Klassen A 15 – D 400
- Für Bereiche im Garten- und Landschaftsbau sowie Verkehrsflächen
- Für das Rinnensystem PD 200 V gilt Lieferzeit auf Anfrage



5

Rinnenkörper ohne Sohlgefälle, 1000 mm

	Abmessungen			Einlauf-	Typ	Gewicht	VPE	Artikel-Nr.	Preis/Stk.	RG
	Länge	Breite	Höhe	querschnitt						
	[mm]	[mm]	[mm]	[cm ² /m]		[kg]	[Stk]		[EUR]	
	1000	250	320	557	PD 200 V 0.0	72,0	9	10982	288,75	MP

Revisionselement, 500 mm

- Mit ausschlagbarer Vorformung für senkrechten Rohranschluss
- Mit seitlichen Vorformungen für Eck-, T- und Kreuzverbindungen
- Mit Stegrost aus Gusseisen EN-GJS



Abmessungen			Einlauf- querschnitt	Typ	Gewicht	VPE	Artikel-Nr.	Preis/Stk.	RG
Länge	Breite	Höhe							
[mm]	[mm]	[mm]	[cm ² /m]		[kg]	[Stk]		[EUR]	

Mit ausschlagbarer Vorformung DN/OD 160

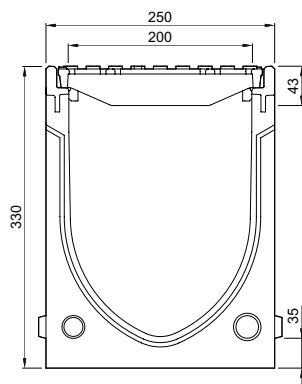

500	250	330	740	PD 200 V 0.1	38,5	18	10985	335,00	MP
-----	-----	-----	-----	--------------	------	----	-------	--------	----

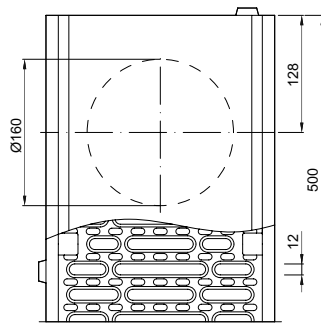

Monoblock PD 200 V (NW 200 mm)

Rinnenkörper, Einlaufkästen und Zubehör

Einlaufkästen, 500 mm

- Mit integrierter Lippenlabyrinthdichtung für horizontalen, flüssigkeitsdichten Rohranschluss
- Mit Stegrost aus Gusseisen EN-GJS
- Mit integriertem Schlammeimer aus Kunststoff





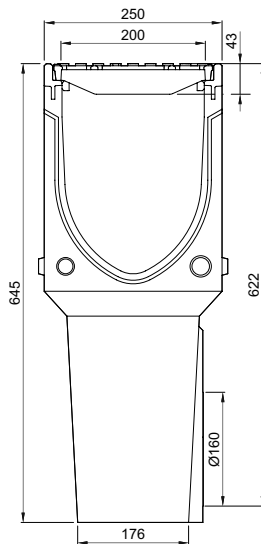

Abmessungen			Einlauf- querschnitt	Rohranschluss DN/OD	Gewicht	VPE	Artikel-Nr.	Preis/Stk.	RG
Länge	Breite	Höhe							
[mm]	[mm]	[mm]	[cm ² /m]	[mm]	[kg]	[Stk]		[EUR]	

Mit LLD-Rohranschluss DN/OD 160



500	250	645	740	160	60,0	6	10987	390,50	MP
-----	-----	-----	-----	-----	------	---	-------	--------	----

Zubehör

	Beschreibung	Passend für	Gewicht	VPE	Artikel-Nr.	Preis/Stk. RG	
			[kg]	[Stk]		[EUR]	
	Kombistirnwand <ul style="list-style-type: none"> Für Rinnenanfang und -ende Aus Polymerbeton (natur) Baulänge 40 mm 	■ PD 200 V	6,2	1	10983	33,50	MP
	Stirnwand für Rinnenende <ul style="list-style-type: none"> Aus Polymerbeton (natur) Mit integrierter Lippenlabirinthdichtung, DN/OD 160 für horizontalen, flüssigkeitsdichten Rohranschluss Baulänge 40 mm 	■ PD 200 V	5,0	1	10984	60,25	MP
Materialübergreifendes Zubehör							
	Rohrstutzen <ul style="list-style-type: none"> PVC DN/OD 160 Länge: 150 mm 	■ Rinnenkörper und Einlaufkästen mit Abgang DN/OD 160	0,5	50	00058	20,25	SZ
	Geruchsverschluss <ul style="list-style-type: none"> PVC DN/OD 160 	■ Einlaufkästen mit Abgang DN/OD 160	1,9	5	02638	51,00	SZ
Zubehör für Roste							
	Rosthaken <ul style="list-style-type: none"> Zum Ausheben der Abdeckroste Stahl verzinkt 	■ Abdeckroste	0,3	10	3000679	29,25	SZ



6

PowerDrain Seal in

Optische Akzente setzen
mit der starken Gusszarge

COLLECT:
Sammeln und Aufnehmen



PowerDrain Seal in – Entwässerungsrinnen mit Gusszargen, KTL-beschichtet

Produktinformation		202		
PowerDrain Seal in V 100 G (NW 100 mm)	Ausführung: Kantenschutz Gusseisen, KTL-beschichtet	Rinnenkörper ohne/mit Sohlengefälle, 1000/500 mm	204	
		Rinnenkörper mit Sohlensprung, 500 mm	206	
		Einlaufkästen, 500 mm	207	
		NEU Flachrinnen ohne Sohlengefälle, 1000 mm	208	
		Zubehör	210	
		Roste	Klasse A 15 – E 600	214
		PowerDrain Seal in V 150 G (NW 150 mm)	Ausführung: Kantenschutz Gusseisen, KTL-beschichtet	Rinnenkörper ohne/mit Sohlengefälle, 1000/500 mm
Rinnenkörper mit Sohlensprung, 500 mm	225			
Einlaufkästen, 500 mm	226			
NEU Flachrinnen ohne Sohlengefälle, 1000 mm	228			
Zubehör	230			
Roste	Klasse A 15 – E 600			232
PowerDrain Seal in V 200 G (NW 200 mm)	Ausführung: Kantenschutz Gusseisen, KTL-beschichtet			Rinnenkörper ohne/mit Sohlengefälle, 1000/500 mm
		Rinnenkörper mit Sohlensprung, 500 mm	243	
		Einlaufkästen, 500 mm	244	
		NEU Flachrinnen ohne Sohlengefälle, 1000 mm	246	
		Zubehör	248	
		Roste	Klasse A 15 – E 600	250



Leistungserklärungen gemäß BauPVO
unter: **dop.aco.com**

ACO PowerDrain
Online-Informationen



Optische Akzente setzen mit der starken Gusszarge

Boulevards stellen im städtebaulichen Kontext freie Flächen dar, die als Treff- und Kommunikationspunkt dienen. Niederschläge müssen funktional und optisch ansprechend abgeleitet werden, zum Beispiel mit der PowerDrain Seal in.

Bauherrinnen und Bauherren legen bei der Auswahl der Oberflächenbeläge großen Wert auf Ästhetik und Individualität. Entwässerungssysteme mit Designrosten unterstützen diesen Aspekt.

Sie sehen aber nicht nur gut aus, sondern sind auch funktional und nachhaltig: ACO DRAIN® Entwässerungsrinnen sorgen aufgrund ihrer Dichtung am Rinnenstoß für einen aktiven Umweltschutz, indem sie das anfallende Oberflächenwasser schnell aufnehmen und vollständig ableiten. Das Rinnensystem unterstützt einen verantwortungsvollen und bewussten Umgang mit der Ressource Wasser. So entsteht ein nachhaltiges Regenwassermanagement mit individueller Note.

ACO DRAIN® PowerDrain Seal in zeichnet sich durch die besondere Ausführung des Kantenschutzes aus, denn sie ist mit einer serienmäßig 12 mm KTL-beschichteten Gusszarge im extra verstärkten Rinnenkörper ausgestattet.



Klassen ¹⁾		
■ A 15	■ C 250	■ E 600
■ B 125	■ D 400	■ F 900
gemäß DIN EN 1433		
Nennweiten		
100, 150, 200		
Material		
Polymerbeton mit 12-mm-Gusszarge, KTL-beschichtet		



ACO Freestyle „Leaf“

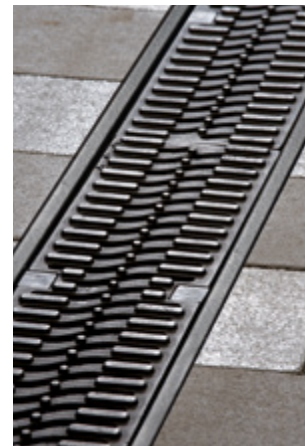

ACO Freestyle „Flag“

Gestaltungsfreiheit mit schönen Rosten

In Kombination mit den ACO Freestyle Gussrosten werden ACO DRAIN® Entwässerungsrinnen PowerDrain Seal in zum Highlight in der Freifläche. Für die Klassen C 250 und D 400 stehen Rostvarianten zur Verfügung, bei denen die Oberfläche des Gussrostes beispielsweise mit Blättern oder Wellen versehen ist. Oder Sie entwerfen die sichtbare Oberfläche nach Ihren eigenen Wünschen. Auf Basis der Entwürfe fertigt ACO die individuellen, unverwechselbaren Abdeckungen aus Gusseisen (EN-GJS). Sie werden wahlweise beschichtet oder unbeschichtet geliefert.

¹⁾ Weitere Informationen zu Klassen auf Seite 518.

²⁾ Bitte nutzen Sie hierzu unseren anwendungstechnischen Service
E-Mail: kundencenter@aco.com

Systemüberblick PowerDrain Seal in

PowerDrain Seal in Kantenschutz Gusseisen, KTL-beschichtet



Die **serienmäßig integrierte EPDM-Dichtung** verbindet zwei Rinnenkörper wasserdicht. Geprüft durch das IKT – Institut für Unterirdische Infrastruktur, Gelsenkirchen

6



Direktes Anarbeiten

Für Anwendungen bis Klasse D 400 können Oberflächenbeläge direkt ohne Betonkranz an die Gusszarge der ACO PowerDrain Seal in angearbeitet werden. Dies bringt wirtschaftliche, bauliche und auch optische Vorteile.

Ergänzungen des Produktprogramms

- Rinnenkörper mit flüssigkeitsdichtem Rohranschluss
- Halbmeterinnen
- Gefällerrinnen
- Einlaufkästen



Rinnenkörper mit LLD-Rohranschluss



Rinnenkörper mit Sohlensprung



Einlaufkästen Kurz- oder Langform

Ausführung: Kantenschutz Gusseisen, KTL-beschichtet

ACO Produktvorteile

- Wasserdichter Rinnenstrang durch Seal in Technologie (gemäß IKT-Prüfsiegel D01398)
 - Serienmäßig mit EPDM-Dichtung im Rinnenstoß
 - Rinnenkörper aus beständigem ACO Polymerbeton
 - Gewohnt einfacher Einbau
- Für den Grundwasserschutz
- Für den Bauwerksschutz
- Für ein kontrolliertes Regenwasser-management
- Auswahl Abdeckroste
 - Mit schraubloser Arretierung Drainlock (A 15 – E 600)
 - **Mit selbstsichernder Verriegelung Powerlock und integrierter Dämpfung (D 400 – F 900)**
- Verbesserte Selbstreinigung durch V-Querschnitt und durchgängig glatte Rinnensohle

- Rinnensystem gemäß DIN EN 1433 / DIN 19580
- Nennweite 100 mm
- Klassen A 15 – F 900
- Mit Kantenschutz 12 mm aus Gusseisen, KTL-beschichtet



Rinnenkörper ohne Sohlengefälle, 1000 mm

- Wahlweise mit oder ohne senkrechtem, wasserdichtem Rohranschluss mit Lippenlabyrinthdichtung (LLD) aus NBR
- Kombinationsmöglichkeiten für den Rinnenkörper (Beispiel):
 - Typ 0.0 – 0.0.2 – 0.1 – 0.2
- *) Rinnenkörper mit LLD-Rohranschluss haben eine 5 mm größere Bodenstärke als die anschließenden Rinnenkörper
 - Beispiel: Typ 5.0.2 passt zu zu Typ 5 - 5.0 - 5.1



Abmessungen			Typ	VPE	Gewicht	Artikel-Nr.	Preis/Stk. RG
Länge	Breite	Höhe					
[mm]	[mm]	[mm]	[Stk]	[kg]	[EUR]		
1000	153	153	0.0	20	24,6	132930	149,00 PD
		180	5.0	20	26,8	132940	149,00 PD
		205	10.0	20	29,2	132950	149,00 PD
		255	20.0	10	33,9	132970	149,00 PD

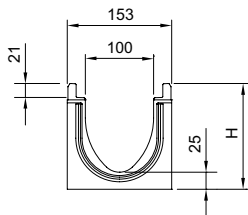

Abmessungen			Typ	VPE	Gewicht	Artikel-Nr.	Preis/Stk. RG
Länge	Breite	Höhe					
[mm]	[mm]	[mm]	[Stk]	[kg]	[EUR]		

Mit LLD-Rohranschluss DN/OD 110

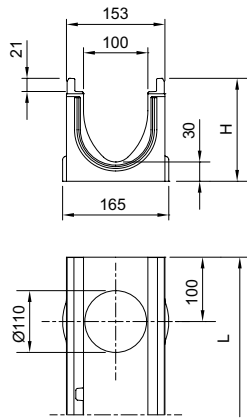

1000	153	160 ^{*)}	0.0.2	10	25,6	132934	165,50 PD
		185 ^{*)}	5.0.2	10	28,1	132944	165,50 PD
		210 ^{*)}	10.0.2	10	30,6	132954	165,50 PD
		260 ^{*)}	20.0.2	5	35,8	132974	165,50 PD

Rinnenkörper ohne Sohlengefälle, 500 mm

- Wahlweise mit oder ohne senkrechtem, wasserdichtem Rohranschluss mit Lippenlabirinthdichtung (LLD) aus NBR
- Mit seitlichem Vorformung für Eck-, T- und Kreuzverbindungen (Adapter nötig, siehe Zubehör)
- *) Rinnenkörper mit LLD-Rohranschluss haben eine 5 mm größere Bodenstärke als die anschließenden Rinnenkörper
 - Beispiel: Typ 5.0.2 passt zu zu Typ 5 - 5.0 - 5.1



Abmessungen			Typ	VPE	Gewicht	Artikel-Nr.	Preis/Stk. RG
Länge	Breite	Höhe					
[mm]	[mm]	[mm]	[Stk]	[kg]	[EUR]		

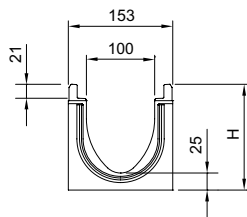

500	153	155	0.1	10	12,6	132932	86,00 PD
		180	5.1	10	13,8	132942	86,00 PD
		205	10.1	10	15,1	132952	86,00 PD
		255	20.1	10	17,6	132972	86,00 PD

Mit LLD-Rohranschluss DN/OD 110

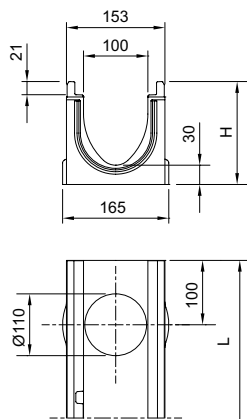

500	153	160 ^{*)}	0.2	10	13,2	132933	97,75 PD
		185 ^{*)}	5.2	10	14,7	132943	97,75 PD
		210 ^{*)}	10.2	10	16,1	132953	97,75 PD
		260 ^{*)}	20.2	10	19,0	132973	97,75 PD

PowerDrain Seal in V 100 G (NW 100 mm)

Rinnenkörper, Einlaufkästen und Zubehör

Rinnenkörper mit Sohlengefälle, 1000 mm

- Zur Verlegung mit integriertem Sohlengefälle 0,5 %
- Typ 1-10 für bis zu 10 m Stranglänge
- Jeder Typ direkt an Einlaufkasten anschließbar
- Kombinationsmöglichkeiten für den Rinnenkörper
 - Typ 5 - 5.0 - 5.0.2 - 5.1 - 5.2
 - Typ 10 - 10.0 - 10.0.2 - 10.1 - 10.2

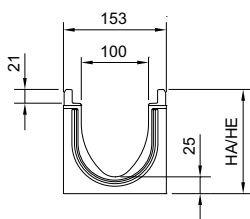

Abmessungen			Typ	VPE	Gewicht	Artikel-Nr.	Preis/Stk. RG
Länge	Breite	Höhe Anfang/Ende					
[mm]	[mm]	[mm]	[Stk]	[kg]	[EUR]		
1000	153	155/160	1	10	24,9	132901	149,00 PD
		160/165	2	10	25,3	132902	149,00 PD
		165/170	3	10	25,7	132903	149,00 PD
		170/175	4	10	26,2	132904	149,00 PD
		175/180	5	10	26,7	132905	149,00 PD
		180/185	6	10	27,1	132906	149,00 PD
		185/190	7	10	27,6	132907	149,00 PD
		190/195	8	10	28,0	132908	149,00 PD
		195/200	9	10	28,5	132909	149,00 PD
		200/205	10	10	29,0	132910	149,00 PD

Rinnenkörper mit Sohlensprung (5 cm), 500 mm

- Zur Überbrückung des Sohlengefälles bei Verlegung im Stufengefälle
- Von Typ 10. - 20. (Sohlensprung von 5 cm)
- Aus Polymerbeton

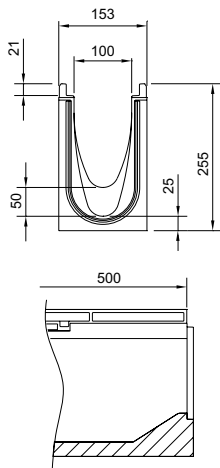

Abmessungen			VPE	Gewicht	Artikel-Nr.	Preis/Stk. RG
Länge	Breite	Höhe				
[mm]	[mm]	[mm]	[Stk]	[kg]	[EUR]	
500	153	255	6	17,4	132975	149,00 PD

Einlaufkästen, 500 mm

- Mit Lippenlabyrinthdichtung (LLD) aus NBR für horizontalen, wasserdichten Rohranschluss
- Mit Anschlussadaptern für wasserdichten Rinnenanschluss
- Mit Stirnwand (1 Stück) zum einseitigen, wasserdichten Verschließen des Einlaufkastens
- Mit Schlammeimer aus Kunststoff PP
- Ausführung Kurzform (KF) für Rinnentyp 0 – 10 oder Langform (LF) für Rinnentyp 0 – 20



Abmessungen			Rohranschluss	VPE	Gewicht	Artikel-Nr.	Preis/Stk. RG
Länge	Breite	Höhe	DN/OD				
[mm]	[mm]	[mm]	[mm]	[Stk]	[kg]		[EUR]

Kurzform, mit LLD-Rohranschluss DN/OD 110 oder 160

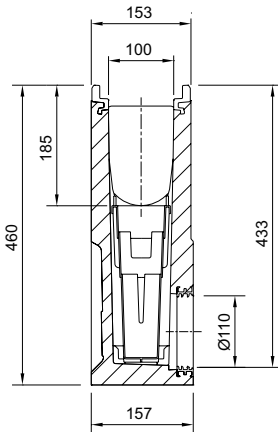

500	153	460	110	10	33,3	132991	337,50 PD
			160	10	32,3	132998	337,50 PD

Langform, mit LLD-Rohranschluss DN/OD 110 oder 160

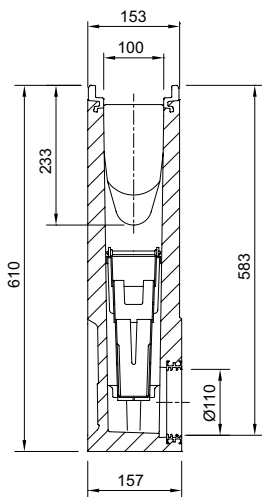

500	153	610	110	10	45,2	132992	376,00 PD
			160	10	44,2	132999	376,00 PD

PowerDrain Seal in V 100 G (NW 100 mm)

Rinnenkörper, Einlaufkästen und Zubehör

NEU

Flachrinnen ohne Sohlgefälle, 1000 mm

- Rinnensystem gemäß DIN EN 1433/DIN 19580
- Nennweite 100 mm
- Klassen A 15 – F 900
- Mit Kantenschutz 12 mm aus Gusseisen



	Abmessungen			VPE	Gewicht	Artikel-Nr.	Preis/Stk. RG	
	Länge	Breite	Höhe					
	[mm]	[mm]	[mm]					
	1000	153	80	30	17,0	3003368	149,00	PD
	1000	153	100	30	19,8	3007069	149,00	PD
Mit LLD-Rohranschluss DN/OD 110								
	1000	153	85	24	18,6	3007067	165,50	PD
	1000	153	105	24	20,7	3007080	165,50	PD

NEU Einlaufkästen für Flachrinnen, 500 mm

- Rinnensystem gemäß DIN EN 1433/DIN 19580
- Nennweite 100 mm
- Klassen A 15 – F 900
- Mit Kantenschutz 12 mm aus Gusseisen



Abmessungen			Typ	VPE	Gewicht	Artikel-Nr.	Preis/Stk.	RG
Länge	Breite	Höhe						
[mm]	[mm]	[mm]	[Stk]	[kg]	[EUR]			

Mit LLD-Rohranschluss DN/OD 110 DN/OD 110

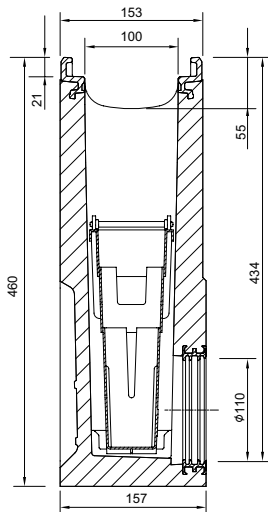

500	153	460	80	10	36,3	3007068	334,00	PD
-----	-----	-----	----	----	------	---------	--------	----

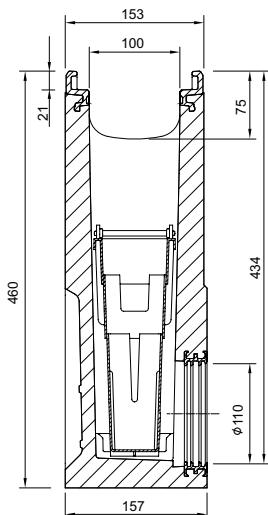







500	153	460	100	10	36,1	3007081	334,00	PD
-----	-----	-----	-----	----	------	---------	--------	----











6

PowerDrain Seal in V 100 G (NW 100 mm)

Rinnenkörper, Einlaufkästen und Zubehör





Zubehör

	Beschreibung	Passend für	Gewicht [kg]	VPE [Stk]	Artikel-Nr.	Preis/Stk. [EUR]	RG
Für Ausführung Gusseisen							
NEU	 Stirnwand für Rinnenanfang (Flachrinne) <ul style="list-style-type: none"> Mit Kantenschutz schwarz beschichtet Baulänge 16 mm 	<ul style="list-style-type: none"> PowerDrain Seal in Flachrinne 80 mm 100 mm 	0,3	20	3003569	58,25	PD
NEU	 Stirnwand für Rinnenende (Flachrinne) <ul style="list-style-type: none"> Mit Kantenschutz schwarz beschichtet Baulänge 16 mm 	<ul style="list-style-type: none"> PowerDrain Seal in Flachrinne 80 mm 100 mm 	0,25	20	3003590	58,25	PD
	 Kombistirnwand <ul style="list-style-type: none"> Für Rinnenanfang und -ende Aus Polymerbeton Mit Kantenschutz schwarz beschichtet Baulänge 25 mm 	<ul style="list-style-type: none"> V 100 P/G 0. - 20. 	1,7	10	132985	58,75	PD
	 Stirnwand für Rinnenende (LLD) <ul style="list-style-type: none"> Aus Polymerbeton Mit integrierter Lippenlabyrinthdichtung (LLD) DN/OD 110 für horizontalen, wasserdichten Rohranschluss Mit Kantenschutz schwarz beschichtet Baulänge 40 mm 	<ul style="list-style-type: none"> V 100 P/G 0. V 100 P/G 5. V 100 P/G 10. V 100 P/G 20. 	1,6	6	132946	58,75	PD
			2,0	6	132947	58,75	PD
			2,3	6	132948	58,75	PD
			3,1	6	132949	58,75	PD
	 Adapter für Fließrichtungswechsel <ul style="list-style-type: none"> Aus Polymerbeton Mit Kantenschutz schwarz beschichtet Baulänge: 40 mm Zum Ankleben an den Rinnenkörper 	<ul style="list-style-type: none"> V 100 P/G 0. V 100 P/G 5. V 100 P/G 10. V 100 P/G 20. 	1,5	6	132956	80,00	PD
			1,6	6	132957	80,00	PD
			1,7	6	132958	80,00	PD
			2,0	6	132959	80,00	PD
	 Adapter für Eck-, T- und Kreuzverbindungen <ul style="list-style-type: none"> Aus Polymerbeton Mit Kantenschutz schwarz beschichtet Baulänge 25 mm Zum wasserdichten Anschluss von Eck-, T- und Kreuzverbindungen Zum Ankleben an den Rinnenkörper 	<ul style="list-style-type: none"> V 100 P/G 0. V 100 P/G 5. V 100 P/G 10. V 100 P/G 20. 	1,3	6	132966	58,75	PD
			1,4	6	132967	58,75	PD
			1,5	6	132968	58,75	PD
			1,7	6	132969	58,75	PD

	Beschreibung	Passend für	Gewicht	VPE	Artikel-Nr.	Preis/Stk. RG	
						[kg]	[Stk]
Materialübergreifendes Zubehör							
	Silikonfett <ul style="list-style-type: none"> Entspricht der Leitlinie des UBA für Sanitärsmierstoffe, lebensmitteltechnischer Schmierstoff gemäß EN ISO 21469, Trinkwasser geeignet, O-Ring verträglich Inhalt: 23 g 	Seal in Technologie <ul style="list-style-type: none"> NW 100 <ul style="list-style-type: none"> Typ 0.0: ca. 40 Rinnenstöße Typ 10.0: ca. 30 Rinnenstöße Typ 20.0: ca. 20 Rinnenstöße 	0,1	40	132495	7,20	ML
	Geruchsverschluss <ul style="list-style-type: none"> Edelstahl (V2A) DN/OD 110 	<ul style="list-style-type: none"> Multiline Seal in Deckline P PowerDrain Seal in 	0,4	6	132493	74,00	ML
	Laubfang <ul style="list-style-type: none"> DN/OD 110 	<ul style="list-style-type: none"> Rinnenkörper mit Abgang DN/OD 110 	0,5	10	02769	25,75	SZ
	Rohrstutzen <ul style="list-style-type: none"> PVC DN/OD 110 Länge: 100 mm 	<ul style="list-style-type: none"> Rinnenkörper und Einlaufkästen mit Abgang DN/OD 110 	0,1	50	00056	5,50	SZ
	Geruchsverschluss <ul style="list-style-type: none"> PP DN/OD 110 Einteilig 	<ul style="list-style-type: none"> Einlaufkästen mit Abgang DN/OD 110 	0,2	5	01509	32,25	SZ
	Geruchsverschluss <ul style="list-style-type: none"> PVC DN/OD 160 	<ul style="list-style-type: none"> Einlaufkästen mit Abgang DN/OD 160 	1,9	5	02638	51,00	SZ
	Zwischenelement (Edelstahl) <ul style="list-style-type: none"> Edelstahl Mit Pressdichtungsflansch zum Anschluss von Dichtungsbahnen Mit Sickeröffnungen DN/OD 110 	<ul style="list-style-type: none"> Rinnenkörper mit senkrechtem Abgang DN/OD 110 	5,0	30	01043	931,00	SZ
	Zwischenelement (Gusseisen) <ul style="list-style-type: none"> Gusseisen EN-GJS Mit Pressdichtungsflansch zum Anschluss von Dichtungsbahnen Mit Sickeröffnungen 	<ul style="list-style-type: none"> Rinnenkörper mit senkrechtem Abgang DN/OD 110 	13,1	40	7034.10.12	465,00	SZ
	Brandschutz-Einsatz <ul style="list-style-type: none"> Hinweis: <ul style="list-style-type: none"> Der Abflusswert wird durch Einsatz reduziert Bei Kernlochbohrung muss Fit-in mit eingebaut werden aBG: Z-19.53-2439 abZ: Z-19.17-2430 	<ul style="list-style-type: none"> Zwischenelement (Gusseisen) <ul style="list-style-type: none"> Art. 7034.10.12 	0,5	5	7034.20.02	137,25	SZ
	Polyesterklebemasse <ul style="list-style-type: none"> Für bauseitiges Verkleben 0,5 kg Gebinde 	<ul style="list-style-type: none"> Zum Verkleben von Polymerbeton- und NEXITE®-Fertigteilen 	0,9	10	02163	47,25	SZ

PowerDrain Seal in V 100 G (NW 100 mm)

Rinnenkörper, Einlaufkästen und Zubehör



Beschreibung	Passend für	Gewicht	VPE	Artikel-Nr.	Preis/Stk. RG	
					[kg]	[Stk]
Zubehör für Roste						
 Rosthaken <ul style="list-style-type: none"> ■ Zum Ausheben der Abdeckroste ■ Zum Öffnen der Verriegelung Powerlock (2 Stück erforderlich) ■ Stahl verzinkt 	■ Abdeckroste	0,3	10	3000679	29,25	SZ
	■ Maschenrost Q ⁺					
 Rosthaken, klein <ul style="list-style-type: none"> ■ Zum Ausheben der Abdeckroste ■ Stahl, schwarz lackiert 	■ Compositrost	0,25	10	01367	30,00	SZ
	■ Längsprofilrost					
 Basisset Lichtpunkt <ul style="list-style-type: none"> ■ Trafo ■ Durchgangs- und Endpunkt ■ 1 x Verbindungskabel 650 mm 	■ Stegrost für Lichtpunkt					
	<input type="checkbox"/> Lichtfarbe weiß	3,0	4	3003612 ¹⁾	1.267,00	ML
	<input type="checkbox"/> Lichtfarbe blau		4	3003613 ¹⁾	1.267,00	ML
 Kabel Lichtpunkt <ul style="list-style-type: none"> ■ Zur Überbrückung von Leerrosten 	■ Stegrost für Lichtpunkt					
	<input type="checkbox"/> Länge: 0,65 Meter	0,2	10	3003616 ¹⁾	120,50	ML
	<input type="checkbox"/> Länge: 2 Meter	0,7	5	3003617 ¹⁾	123,75	ML
	<input type="checkbox"/> Länge: 5 Meter	1,7	5	3003618 ¹⁾	139,25	ML
 Erweiterungsset Lichtpunkt <ul style="list-style-type: none"> ■ Lichtpunkt 	■ Stegrost für Lichtpunkt					
	<input type="checkbox"/> Lichtfarbe weiß	1,1	4	3003614 ¹⁾	441,25	ML
	<input type="checkbox"/> Lichtfarbe blau		4	3003615 ¹⁾	441,25	ML

¹⁾ Lieferzeit auf Anfrage.

Roste

Klasse B 125

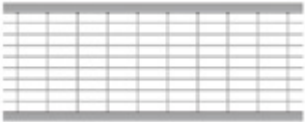
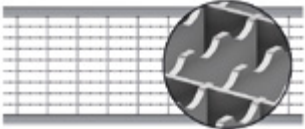
- Roste gemäß DIN EN 1433/DIN 19580
- Mit schraubloser Arretierung Drainlock





	Werkstoff	Abmessungen		Maß der Ein-	Einlauf-	Gewicht	VPE	Artikel-Nr.	Preis/Stk.	RG
		Länge	Breite	lauföffnung	querschnitt					
				[mm]	[mm]					
[mm]	[mm]	[mm]	[cm ² /m]	[kg]	[Stk]	[EUR]				
Maschenrost Q+										
	Stahl verzinkt	1000	123	30 x 10	845	3,2	50	132560	61,75	ML
		500	123	30 x 10	845	1,6	25	132561	35,00	ML
Maschenrost Q+ R11										
	Stahl verzinkt	1000	123	30 x 10	842	3,3	50	3012493	90,50	ML
		500	123	30 x 10	842	1,6	50	3012574	53,50	ML
Stegrost										
	Gusseisen EN-GJS	500	123	12	371	2,3	50	12676	39,50	ML
Voronoi-Rost										
	Gusseisen EN-GJS	500	123	–	314	3,25	50	3003555	56,00	ML
	Gusseisen, KTL-be-schichtet	500	123	–	314	3,25	50	3003556	63,75	ML

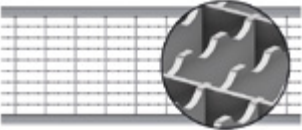

Auszeichnungen des Gussrosts Voronoi

Klasse C 250

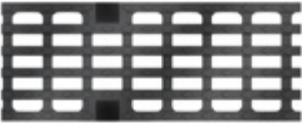
- Roste gemäß DIN EN 1433 / DIN 19580
- Mit schraubloser Arretierung Drainlock

	Werkstoff	Abmessungen		Maß der Ein-	Einlauf-	Gewicht	VPE	Artikel-Nr.	Preis/Stk.	RG
		Länge	Breite	lauföffnung	querschnitt					
				[mm]	[mm]					
Maschenrost Q+										
	Stahl verzinkt	1000	123	30 x 10	800	4,8	50	132880	89,00	ML
		500	123	30 x 10	800	2,4	25	132881	56,00	ML
Maschenrost Q+ R11										
	Stahl verzinkt	1000	123	30 x 10	790	4,2	50	3012575	117,25	ML
		500	123	30 x 10	790	2,1	50	3012576	74,00	ML
Stegrost										
	Gusseisen EN-GJS	500	123	12	371	3,2	50	12670	43,00	ML
Längsstabgussrost in Maschenoptik										
	Gusseisen EN-GJS	500	123	31 x 12	433	3,5	50	12673	43,00	ML
Stegrost Heelguard										
	Gusseisen EN-GJS	500	123	5	191	3,8	50	12675	51,25	ML

Es wird empfohlen, Drainlock Roste materialgleich auf den Kantenschutz abzustimmen: einheitliche Optik / vermeidet Kontaktkorrosion







PowerDrain Seal in V 100 G (NW 100 mm)

Roste

	Werkstoff	Maß der Ein-		Einlauf- querschnitt	Gewicht	VPE	Artikel-Nr.	Preis/Stk.	RG
		Abmessungen							
		Länge	Breite						
	[mm]	[mm]	[mm]	[cm ² /m]	[kg]	[Stk]	[EUR]		
Flag									
 	Gusseisen EN-GJS	500	123	8	302	5	50	132152	67,50 ML
Leaf									
 	Gusseisen EN-GJS	500	123	10	346	5	50	132147	67,50 ML
Nature									
 	Gusseisen EN-GJS	500	123	–	166	5,1	50	132150	67,50 ML







Es wird empfohlen, Drainlock Roste materialgleich auf den Kantenschutz abzustimmen: einheitliche Optik / vermeidet Kontaktkorrosion

Ausführung KTL-beschichtet auf Anfrage.

	Werkstoff	Abmessungen		Maß der Ein-	Einlauf-	Gewicht	VPE	Artikel-Nr.	Preis/Stk. RG		
		Länge	Breite	lauföffnung	querschnitt				[EUR]	ML	
				[mm]	[mm]						[mm]
Ray											
	Gusseisen	500	123	38 x 12,5	496	5,1	50	132081	67,50	ML	
											
Square											
	Gusseisen EN-GJS	500	123	16	356	4,7	50	132155	67,50	ML	
											
Wave 180											
	Gusseisen EN-GJS	500	123	10	–	5,0	50	132163	67,50	ML	
											









Klasse D 400

- Roste gemäß DIN EN 1433/DIN 19580
- Mit schraubloser Arretierung Drainlock

	Werkstoff	Abmessungen		Maß der Einlauföffnung	Einlaufquerschnitt	Gewicht	VPE	Artikel-Nr.	Preis/Stk.	RG
		Länge	Breite							
		[mm]	[mm]	[mm]	[cm ² /m]	[kg]	[Stk]	[EUR]		
Maschenrost Q+										
	Stahl verzinkt	1000	123	30 x 10	690	5,6	50	132885	116,75	ML
		500	123	30 x 10	690	2,8	25	132886	74,50	ML
Stegrost										
	Gusseisen EN-GJS	500	123	12	371	3,8	50	23408	55,50	ML
Stegrost für Lichtpunkt, mit Öffnung										
	Gusseisen EN-GJS, KTL-beschichtet	500	123	12	350	4,1	50	49505	78,25	ML
Stegrost für Lichtpunkt, ohne Öffnung										
	Gusseisen EN-GJS, KTL-beschichtet	500	123	12	371	4,1	50	49506	68,00	ML
Voronoi-Rost										
	Gusseisen EN-GJS	500	123	–	314	4,4	50	3003559	70,50	ML
Flag										
	Gusseisen EN-GJS	500	123	8	302	5	50	132042	67,50	ML

Es wird empfohlen, Drainlock Roste materialgleich auf den Kantenschutz abzustimmen: einheitliche Optik / vermeidet Kontaktkorrosion

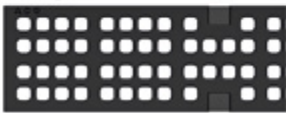
Ausführung KTL-beschichtet auf Anfrage.

	Werkstoff	Abmessungen		Maß der Einlauföffnung	Einlaufquerschnitt	Gewicht	VPE	Artikel-Nr.	Preis/Stk. RG		
		Länge	Breite						[EUR]		
		[mm]	[mm]	[mm]	[cm ² /m]	[kg]	[Stk]				
Leaf											
 	Gusseisen EN-GJS	500	123	10	346	5	50	132043	67,50	ML	
Nature											
 	Gusseisen EN-GJS	500	123	–	166	5,1	50	132060	67,50	ML	
Ray											
 	Gusseisen	500	123	38 x 12,5	496	5,1	50	132088	67,50	ML	
Square											
 	Gusseisen EN-GJS	500	123	16	356	4,7	50	132082	67,50	ML	
Wave 180											
 	Gusseisen EN-GJS	500	123	10	–	5,0	50	132162	67,50	ML	

Klasse D 400 – Powerlock Performance

- Roste gemäß DIN EN 1433/DIN 19580
- **Mit selbstsichernder Verriegelung Powerlock**
- Mit integrierter Dämpfung



ACO Powerlock Performance Rost ist „ARCHITECS´ DARLING“ 2021 in der Kategorie: Beste Produkt-Innovation „Technik“

Werkstoff	Maß der Ein-		Einlauf- querschnitt	Gewicht	VPE	Artikel-Nr.	Preis/Stk.	RG
	Abmessungen							
	Länge	Breite						
[mm]	[mm]	[mm]	[cm ² /m]	[kg]	[Stk]	[EUR]		

Längsstabgussrost, KTL-beschichtet



Gusseisen EN-GJS	500	123	30 x 12	368	5,4	50	3012759	65,75	PD
------------------	-----	-----	---------	-----	-----	----	---------	-------	----

Klasse E 600

- Roste gemäß DIN EN 1433/DIN 19580
- Mit schraubloser Arretierung Drainlock

Werkstoff	Maß der Ein-		Einlauf- querschnitt	Gewicht	VPE	Artikel-Nr.	Preis/Stk.	RG
	Abmessungen							
	Länge	Breite						
[mm]	[mm]	[mm]	[cm ² /m]	[kg]	[Stk]	[EUR]		

Stegrost



Gusseisen EN-GJS	500	123	12	371	5,0	50	132865	62,25	ML
------------------	-----	-----	----	-----	-----	----	--------	-------	----

Längsstabgussrost



Gusseisen EN-GJS	500	123	28 x 12	433	4,5	50	132866	64,25	ML
------------------	-----	-----	---------	-----	-----	----	--------	-------	----

Abdeckplatte, geschlossen



Gusseisen EN-GJS	500	123	–	–	5,3	50	132867	68,50	ML
------------------	-----	-----	---	---	-----	----	--------	-------	----

Es wird empfohlen, Drainlock Roste materialgleich auf den Kantenschutz abzustimmen: einheitliche Optik / vermeidet Kontaktkorrosion

Klasse F 900 – Powerlock Performance

- Roste gemäß DIN EN 1433 / DIN 19580
- **Mit selbstsichernder Verriegelung Powerlock**
- Mit integrierter Dämpfung



ACO Powerlock Performance Rost ist „ARCHITECS´ DARLING“ 2021 in der Kategorie: Beste Produkt-Innovation „Technik“

Werkstoff	Abmessungen		Maß der Einlauföffnung	Einlaufquerschnitt	Gewicht	VPE	Artikel-Nr.	Preis/Stk.	RG
	Länge	Breite							
	[mm]	[mm]							

Längsstabgussrost, KTL-beschichtet



Gusseisen EN-GJS	500	123	30 x 12	368	5,4	50	3000037	80,25	PD
------------------	-----	-----	---------	-----	-----	----	---------	-------	----

Ausführung: Kantenschutz Gusseisen, KTL-beschichtet

ACO Produktvorteile

- Wasserdichter Rinnenstrang durch Seal in Technologie (gemäß IKT-Prüfsiegel D01398)
 - Serienmäßig mit EPDM -Dichtung im Rinnenstoß
 - Rinnenkörper aus beständigem ACO Polymerbeton
 - Gewohnt einfacher Einbau
- Für den Grundwasserschutz
- Für den Bauwerksschutz
- Für ein kontrolliertes Regenwasser-management
- Auswahl Abdeckroste
 - Mit schraubloser Arretierung Drainlock (A 15 – E 600)
 - **Mit selbstsichernder Verriegelung Powerlock und integrierter Dämpfung (D 400 – F 900)**
- Verbesserte Selbstreinigung durch V-Querschnitt und durchgängig glatte Rinnensohle

- Rinnensystem gemäß DIN EN 1433 / DIN 19580
- Nennweite 150 mm
- Klassen A 15 – F 900
- Mit Kantenschutz 12 mm aus Gusseisen, KTL-beschichtet



Rinnenkörper ohne Sohlengefälle, 1000 mm

- Wahlweise mit oder ohne senkrechtem, wasserdichtem Rohranschluss mit Lippenlabirinthdichtung (LLD) aus NBR
- Kombinationsmöglichkeiten für den Rinnenkörper (Beispiel):
 - Typ 0.0 – 0.0.2 – 0.1 – 0.2
- *) Rinnenkörper mit LLD-Rohranschluss haben eine 10 mm größere Bodenstärke als die anschließenden Rinnenkörper
 - Beispiel: Typ 5.0.2 passt zu zu Typ 5 - 5.0 - 5.1



Abmessungen			Typ	VPE	Gewicht	Artikel-Nr.	Preis/Stk. RG
Länge	Breite	Höhe					
[mm]	[mm]	[mm]	[Stk]	[kg]	[EUR]		
1000	203	205	0.0	9	35,9	152230	171,75 PD
		230	5.0	9	38,6	152240	171,75 PD
		255	10.0	9	41,4	152250	171,75 PD
		305	20.0	9	46,9	152270	171,75 PD

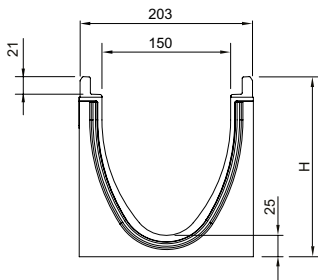

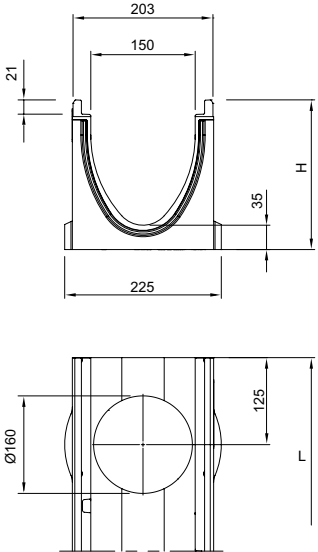
Abmessungen			Typ	VPE	Gewicht	Artikel-Nr.	Preis/Stk. RG	
Länge	Breite	Höhe						
[mm]	[mm]	[mm]	[Stk]	[kg]	[EUR]			
Mit LLD-Rohranschluss DN/OD 160								
	1000	203	215*)	0.0.2	6	38,0	152234	193,25 PD
			240*)	5.0.2	6	40,8	152244	193,25 PD
			265*)	10.0.2	6	43,6	152254	193,25 PD
			315*)	20.0.2	6	49,2	152274	193,25 PD

Rinnenkörper ohne Sohlengefälle, 500 mm

- Wahlweise mit oder ohne senkrechtem, wasserdichtem Rohranschluss mit Lippenlabyrinthdichtung (LLD) aus NBR
- Mit seitlichem Vorformung für Eck-, T- und Kreuzverbindungen (Adapter nötig, siehe Zubehör)
- *) Rinnenkörper mit LLD-Rohranschluss haben eine 10 mm größere Bodenstärke als die anschließenden Rinnenkörper
 - Beispiel: Typ 5.0.2 passt zu zu Typ 5 - 5.0 - 5.1

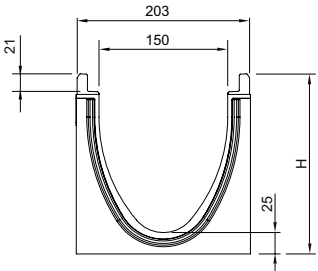

Abmessungen			Typ	VPE	Gewicht	Artikel-Nr.	Preis/Stk. RG	
Länge	Breite	Höhe						
[mm]	[mm]	[mm]	[Stk]	[kg]	[EUR]			
	500	203	205	0.1	6	18,2	152231	100,25 PD
			230	5.1	6	19,6	152241	100,25 PD
			255	10.1	6	21,0	152251	100,25 PD
			305	20.1	6	23,9	152271	100,25 PD

PowerDrain Seal in V 150 G (NW 150 mm)

Rinnenkörper, Einlaufkästen und Zubehör

Abmessungen			Typ	VPE	Gewicht	Artikel-Nr.	Preis/Stk. RG
Länge	Breite	Höhe					
[mm]	[mm]	[mm]	[Stk]	[kg]	[EUR]		

Mit LLD-Rohranschluss DN/OD 160

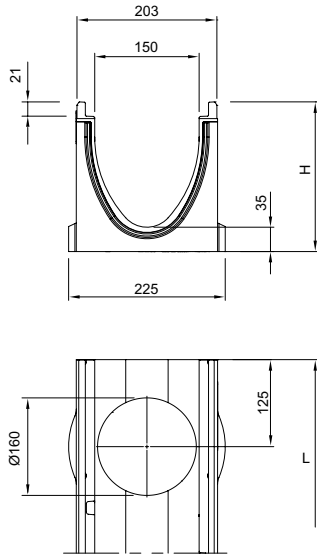

500	203	215 ¹⁾	0.2	6	19,2	152232	119,75 PD
		240 ¹⁾	5.2	6	20,8	152242	119,75 PD
		265 ¹⁾	10.2	6	22,3	152252	119,75 PD
		315 ¹⁾	20.2	6	25,2	152272	119,75 PD

Rinnenkörper mit Sohlgefälle, 1000 mm

- Zur Verlegung mit integriertem Sohlgefälle 0,5 %
- Typ 1-10 für bis zu 10 m Stranglänge
- Ausschließlich Typ 5 und 10 sind direkt an Einlaufkästen anschließbar
- Kombinationsmöglichkeiten für den Rinnenkörper
 - Typ 5 - 5.0 - 5.0.2 - 5.1 - 5.2
 - Typ 10 - 10.0 - 10.0.2 - 10.1 - 10.2



Abmessungen			Typ	VPE	Gewicht	Artikel-Nr.	Preis/Stk. RG
Länge	Breite	Höhe					
[mm]	[mm]	Anfang/Ende [mm]	[Stk]	[kg]	[EUR]		

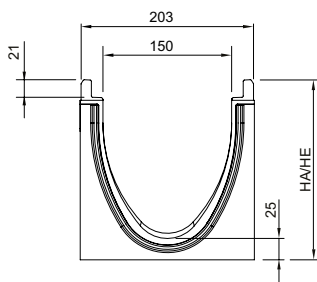

1000	203	205/210	1	6	36,3	152201	171,75 PD
		210/215	2	6	36,8	152202	171,75 PD
		215/220	3	6	37,4	152203	171,75 PD
		220/225	4	6	37,9	152204	171,75 PD
		225/230	5	6	38,5	152205	171,75 PD
		230/235	6	6	39,0	152206	171,75 PD
		235/240	7	6	39,5	152207	171,75 PD
		240/245	8	6	40,1	152208	171,75 PD
		245/250	9	6	40,6	152209	171,75 PD
		250/255	10	6	41,2	152210	171,75 PD

Rinnenkörper mit Sohlensprung (5 cm), 500 mm

- Zur Überbrückung des Sohlengefälles bei Verlegung im Stufengefälle
- Von Typ 10. – 20. (Sohlensprung von 5 cm)
- Aus Polymerbeton



	Abmessungen			Typ	VPE	Gewicht	Artikel-Nr.	Preis/Stk. RG
	Länge	Breite	Höhe					
	[mm]	[mm]	[mm]		[Stk]	[kg]		[EUR]
	500	203	305	10-20	6	25,1	152275	171,75 PD

6

PowerDrain Seal in V 150 G (NW 150 mm)

Rinnenkörper, Einlaufkästen und Zubehör

Einlaufkästen, 500 mm

- Mit Lippenlabyrinthdichtung (LLD) aus NBR für horizontalen, wasserdichten Rohranschluss
- Mit Schlammeimer aus Kunststoff PP



Abmessungen			Typ	VPE	Gewicht	Artikel-Nr.	Preis/Stk.	RG
Länge	Breite	Höhe						
[mm]	[mm]	[mm]		[Stk]	[kg]		[EUR]	

Mit LLD-Rohranschluss DN/OD 160

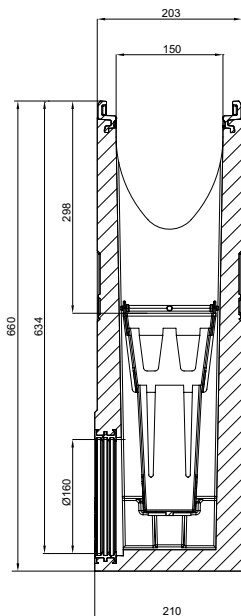

500	203	660	0	6	62,0	152291	554,00 PD
-----	-----	-----	---	---	------	--------	-----------

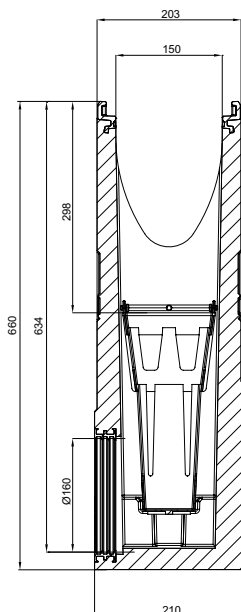

500	203	660	5	6	61,5	152292	554,00 PD
-----	-----	-----	---	---	------	--------	-----------

PowerDrain Seal in V 150 G (NW 150 mm)
Rinnenkörper, Einlaufkästen und Zubehör

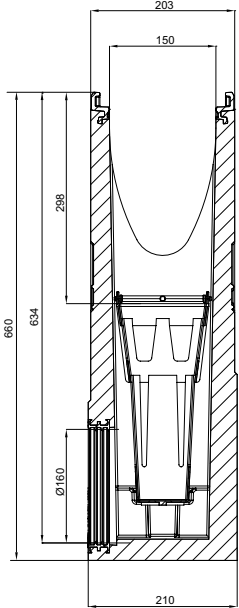
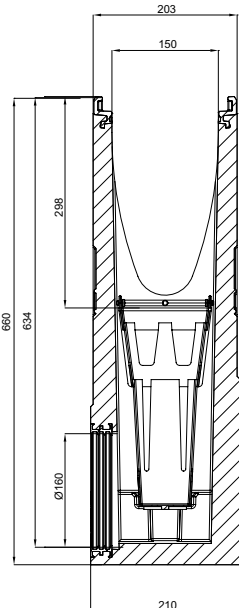
	Abmessungen			Typ	VPE	Gewicht	Artikel-Nr.	Preis/Stk. RG
	Länge	Breite	Höhe					
	[mm]	[mm]	[mm]					
	500	203	660	10	6	61,1	152293	554,00 PD
	500	203	660	20	6	60,1	152294	554,00 PD

PowerDrain Seal in V 150 G (NW 150 mm)

Rinnenkörper, Einlaufkästen und Zubehör

NEU Flachrinnen ohne Sohlgefälle, 1000 mm

- Rinnensystem gemäß DIN EN 1433/DIN 19580
- Nennweite 150 mm
- Klassen A 15 – F 900
- Mit Kantenschutz 12 mm aus Gusseisen



	Abmessungen			VPE	Gewicht	Artikel-Nr.	Preis/Stk. RG			
	Länge	Breite	Höhe				[Stk]	[kg]	[EUR]	
	[mm]	[mm]	[mm]							
	1000	203	120	12	25,0	3007082	171,75	PD		

Mit LLD-Rohranschluss DN/OD 110

	1000	203	120	12	26,5	3007083	193,25	PD

NEU Einlaufkästen für Flachrinnen, 500 mm

- Rinnensystem gemäß DIN EN 1433/DIN 19580
- Nennweite 150 mm
- Klassen A 15 – F 900
- Mit Kantenschutz 12 mm aus Gusseisen



Abmessungen			VPE	Gewicht	Artikel-Nr.	Preis/Stk. RG
Länge	Breite	Höhe				
[mm]	[mm]	[mm]	[Stk]	[kg]		[EUR]

DN/OD 160

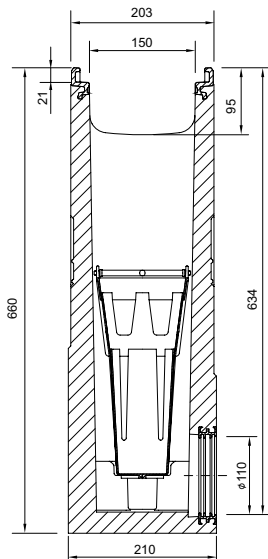















500	203	660	6	61,4	3007084	548,00 PD
-----	-----	-----	---	------	---------	-----------

PowerDrain Seal in V 150 G (NW 150 mm)

Rinnenkörper, Einlaufkästen und Zubehör

Zubehör

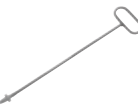
	Beschreibung	Passend für	Gewicht [kg]	VPE [Stk]	Artikel-Nr.	Preis/Stk. [EUR]	RG
Für Ausführung Gusseisen							
NEU	 <p>Stirnwand für Rinnenanfang (Flachrinne)</p> <ul style="list-style-type: none"> Mit Kantenschutz schwarz beschichtet Baulänge 16 mm 	<ul style="list-style-type: none"> PowerDrain Seal in Flachrinne 120 mm 	0,5	20	3007085	73,50	PD
NEU	 <p>Stirnwand für Rinnenende (Flachrinne)</p> <ul style="list-style-type: none"> Mit Kantenschutz schwarz beschichtet Baulänge 16 mm 	<ul style="list-style-type: none"> PowerDrain Seal in Flachrinne 120 mm 	0,4	20	3007086	73,50	PD
	 <p>Kombistirnwand</p> <ul style="list-style-type: none"> Für Rinnenanfang und -ende Aus Polymerbeton Mit Kantenschutz schwarz beschichtet Baulänge 30 mm Stirnwand für Rinnenende (LLD) 	<ul style="list-style-type: none"> V150 P/G 0. - 20. 	4,0	20	152285	74,25	PD
	 <p>Stirnwand für Rinnenende</p> <ul style="list-style-type: none"> Aus Polymerbeton Mit integrierter Lippenlabyrinthdichtung (LLD) DN/OD 160 für horizontalen, wasserdichten Rohranschluss Mit Kantenschutz schwarz beschichtet Baulänge 40 mm 	<ul style="list-style-type: none"> V150 P/G 0. V150 P/G 5. V150 P/G 10. V150 P/G 20. 	2,4	6	152246	74,25	PD
			2,9	6	152247	74,25	PD
			3,4	6	152248	74,25	PD
			3,9	6	152249	74,25	PD
	 <p>Adapter für Fließrichtungswechsel</p> <ul style="list-style-type: none"> Aus Polymerbeton Mit Kantenschutz schwarz beschichtet Baulänge 40 mm Zum Ankleben an den Rinnenkörper 	<ul style="list-style-type: none"> V150 P/G 0. V150 P/G 5.0 V150 P/G 10. V150 P/G 20. 	2,5	6	152256	104,00	PD
			2,6	6	152257	104,00	PD
			2,7	6	152258	104,00	PD
			3,1	6	152259	104,00	PD
	 <p>Adapter für Eck-, T- und Kreuzverbindungen</p> <ul style="list-style-type: none"> Aus Polymerbeton Mit Kantenschutz schwarz beschichtet Baulänge 30 mm Zum wasserdichten Anschluss von Eck-, T- und Kreuzverbindungen Zum Ankleben an den Rinnenkörper 	<ul style="list-style-type: none"> V150 P/G 0. V150 P/G 5. V150 P/G 10. V150 P/G 20. 	2,3	6	152266	74,25	PD
			2,5	6	152267	74,25	PD
			2,6	6	152268	74,25	PD
			3,2	6	152269	74,25	PD

Beschreibung	Passend für	Gewicht	VPE	Artikel-Nr.	Preis/Stk. RG	
					[kg]	[Stk]
Materialübergreifendes Zubehör						
 <p>Silikonfett</p> <ul style="list-style-type: none"> ■ Entspricht der Leitlinie des UBA für Sanitär- und lebensmitteltechnischer Schmierstoff gemäß EN ISO 21469, Trinkwasser geeignet, O-Ring verträglich ■ Inhalt: 23 g 	<ul style="list-style-type: none"> ■ Seal in Technologie ■ NW 150 □ Typ 0.0: ca. 30 Rinnenstöße □ Typ 10.0: ca. 20 Rinnenstöße □ Typ 20.0: ca. 10 Rinnenstöße 	0,1	40	132495	7,20	ML
 <p>Geruchsverschluss</p> <ul style="list-style-type: none"> ■ Edelstahl (V2A) ■ DN/OD 160 	<ul style="list-style-type: none"> ■ Multiline Seal in ■ PowerDrain Seal in 	0,7	6	133399	112,00	ML
 <p>Rohrstutzen</p> <ul style="list-style-type: none"> ■ PVC ■ DN/OD 160 ■ Länge: 150 mm 	<ul style="list-style-type: none"> ■ Rinnenkörper und Einlaufkästen mit Abgang DN/OD 160 	0,5	50	00058	20,25	SZ
 <p>Geruchsverschluss</p> <ul style="list-style-type: none"> ■ PVC ■ DN/OD 160 	<ul style="list-style-type: none"> ■ Einlaufkästen mit Abgang DN/OD 160 	1,9	5	02638	51,00	SZ
 <p>Zwischenelement (Gusseisen)</p> <ul style="list-style-type: none"> ■ Gusseisen EN-GJS ■ Mit Pressdichtungsflansch zum Anschluss von Dichtungsbahnen ■ Mit Sickeröffnungen 	<ul style="list-style-type: none"> ■ Rinnenkörper mit senkrechtem Abgang DN/OD 160 	14,4	40	7036.10.12	520,00	SZ
 <p>Polyesterklebmasse</p> <ul style="list-style-type: none"> ■ Für bauseitiges Verkleben ■ 0,5 kg Gebinde 	<ul style="list-style-type: none"> ■ Zum Verkleben von Polymerbeton- und NEXITE®-Fertigteilen 	0,9	10	02163	47,25	SZ
Zubehör für Roste						
 <p>Rosthaken</p> <ul style="list-style-type: none"> ■ Zum Ausheben der Abdeckroste ■ Zum Öffnen der Verriegelung Powerlock (2 Stück erforderlich) ■ Stahl verzinkt 	<ul style="list-style-type: none"> ■ Abdeckroste 	0,3	10	3000679	29,25	SZ
 <p>Rosthaken, klein</p> <ul style="list-style-type: none"> ■ Zum Ausheben der Abdeckroste ■ Stahl, schwarz lackiert 	<ul style="list-style-type: none"> ■ Maschenrost Q⁺ ■ Compositrost ■ Längsprofilrost ■ Längsstegrost 	0,25	10	01367	30,00	SZ

Roste

Klasse B 125

- Roste gemäß DIN EN 1433/DIN 19580
- Mit schraubloser Arretierung Drainlock

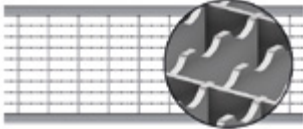
	Werkstoff	Abmessungen		Maß der Einlauf-	Gewicht	VPE	Artikel-Nr.	Preis/Stk.	RG	
		Länge	Breite	öffnung						querschnitt
		[mm]	[mm]	[mm]	[kg]	[Stk]		[EUR]		
Maschenrost Q+										
	Stahl verzinkt	1000	173	30 x 10	1182	5,4	50	133601	160,25	ML
		500	173	30 x 10	1182	2,7	24	133602	109,50	ML
Maschenrost Q+ R11										
	Stahl verzinkt	1000	173	30 x 10	1183	5,7	50	3013005	191,25	ML
		500	173	30 x 10	1183	2,8	50	3013006	124,50	ML

Klasse C 250

- Roste gemäß DIN EN 1433 / DIN 19580
- Mit schraubloser Arretierung Drainlock

	Werkstoff	Abmessungen		Maß der Ein-	Einlauf-	Gewicht	VPE	Artikel-Nr.	Preis/Stk.	RG
		Länge	Breite	lauföffnung	querschnitt					
				[mm]	[mm]					

Maschenrost Q+

	Stahl verzinkt	1000	173	30 x 10	1200	5,8	50	133605	273,25	ML
		500	173	30 x 10	1200	2,9	25	133606	191,25	ML

Maschenrost Q+ R11

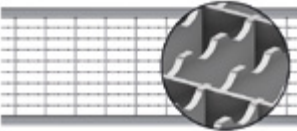
	Stahl verzinkt	1000	173	30 x 10	1183	6,1	50	3013007	304,75	ML
		500	173	30 x 10	1183	3,0	50	3013008	203,50	ML

Compositrost Microgrip (schwarz)

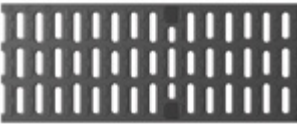
	Kunststoff	500	173	10	203	1,6	50	3002676	76,00	ML
---	------------	-----	-----	----	-----	-----	----	---------	-------	----

Stegrost

	Gusseisen EN-GJS	500	173	12	578	5,3	50	13070	76,75	ML
---	---------------------	-----	-----	----	-----	-----	----	-------	-------	----





Längsstabgussrost in Maschenoptik

	Gusseisen EN-GJS	500	173	29 x 12	595	5,3	50	13073	76,75	ML
---	---------------------	-----	-----	---------	-----	-----	----	-------	-------	----

Es wird empfohlen, Drainlock Roste materialgleich auf den Kantenschutz abzustimmen:
einheitliche Optik / vermeidet Kontaktkorrosion

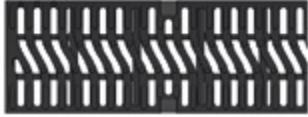

PowerDrain Seal in V 150 G (NW 150 mm)

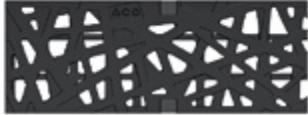
Roste

	Werkstoff	Maß der Ein-		Einlauf- querschnitt	Gewicht	VPE	Artikel-Nr.	Preis/Stk.	RG	
		Abmessungen								
		Länge	Breite							
[mm]	[mm]	[mm]	[cm ² /m]	[kg]	[Stk]	[EUR]				
Flag										
 	Gusseisen EN-GJS	500	173	10	422	8,8	50	132153	104,50	ML
Leaf										
 	Gusseisen EN-GJS	500	173	10	485,2	9	50	132148	104,50	ML
Nature										
 	Gusseisen EN-GJS	500	173	–	265	9	50	132151	104,50	ML

Es wird empfohlen, Drainlock Roste materialgleich auf den Kantenschutz abzustimmen: einheitliche Optik / vermeidet Kontaktkorrosion

Ausführung KTL-beschichtet auf Anfrage.

	Werkstoff	Abmessungen		Maß der Ein-	Einlauf-	Gewicht	VPE	Artikel-Nr.	Preis/Stk.	RG	
		Länge	Breite	lauföffnung	querschnitt						
				[mm]	[mm]						[mm]
Ray											
	Gusseisen	500	173	52 x 14,5	700	5,4	50	132131	104,50	ML	
Square											
	Gusseisen EN-GJS	500	173	13,8	380	9	50	132156	104,50	ML	
Wave 180											
	Gusseisen EN-GJS	500	173	10	158	9,9	50	132165	104,50	ML	

6

PowerDrain Seal in V 150 G (NW 150 mm)

Roste





Klasse D 400

- Roste gemäß DIN EN 1433/DIN 19580
- Mit schraubloser Arretierung Drainlock

	Werkstoff	Maß der Ein-		Einlauf- querschnitt	Gewicht	VPE	Artikel-Nr.	Preis/Stk.	RG	
		Abmessungen								
		Länge	Breite							
	[mm]	[mm]	[mm]	[cm ² /m]	[kg]	[Stk]	[EUR]			
Maschenrost Q+										
	Stahl verzinkt	1000	173	28 x 9	1050	8,0	50	133609	294,75	ML
		500	173	28 x 9	1050	4,0	25	133610	207,50	ML
Stegrost										
	Gusseisen EN-GJS	500	173	12	578	6,4	50	23164	84,25	ML
Voronoi-Rost										
	Gusseisen EN-GJS	500	173	–	488	7,8	50	3003575	103,25	ML
Flag										
	Gusseisen EN-GJS	500	173	10	422	8,8	50	132045	113,25	ML
Leaf										
	Gusseisen EN-GJS	500	173	10	485,2	9	50	132066	112,00	ML

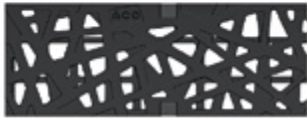
Es wird empfohlen, Drainlock Roste materialgleich auf den Kantenschutz abzustimmen: einheitliche Optik / vermeidet Kontaktkorrosion

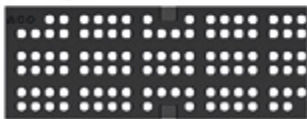
Ausführung KTL-beschichtet auf Anfrage.

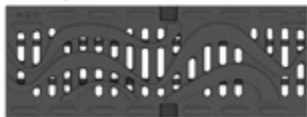
	Werkstoff	Abmessungen		Maß der Ein-	Einlauf-	Gewicht	VPE	Artikel-Nr.	Preis/Stk. RG		
		Länge	Breite	lauföffnung	querschnitt				[EUR]	ML	
				[mm]	[mm]						[mm]
Nature											
	Gusseisen EN-GJS	500	173	–	265	9	50	132106	113,25	ML	
											
Ray											
	Gusseisen	500	173	52 x 14,5	700	5,4	50	132109	113,25	ML	
											
Square											
	Gusseisen EN-GJS	500	173	13,8	380	9	50	132077	113,25	ML	
											
Wave 180											
	Gusseisen EN-GJS	500	173	10	158	9,9	50	132164	113,25	ML	
											

Klasse D 400 – Powerlock Performance

- Roste gemäß DIN EN 1433/DIN 19580
- **Mit selbstsichernder Verriegelung Powerlock**
- Mit integrierter Dämpfung



ACO Powerlock Performance Rost ist „ARCHITECS´ DARLING“ 2021 in der Kategorie: Beste Produkt-Innovation „Technik“

Werkstoff	Abmessungen		Maß der Einlauföffnung	Einlaufquerschnitt	Gewicht	VPE	Artikel-Nr.	Preis/Stk.	RG
	Länge	Breite							
	[mm]	[mm]							

Längsstabgussrost, KTL-beschichtet



Gusseisen EN-GJS	500	173	30 x 13	660	8,4	50	3012770	94,50	PD
------------------	-----	-----	---------	-----	-----	----	---------	-------	----

Klasse E 600

- Roste gemäß DIN EN 1433/DIN 19580
- Mit schraubloser Arretierung Drainlock

Werkstoff	Abmessungen		Maß der Einlauföffnung	Einlaufquerschnitt	Gewicht	VPE	Artikel-Nr.	Preis/Stk.	RG
	Länge	Breite							
	[mm]	[mm]							

Stegrost



Gusseisen EN-GJS	500	173	12	578	7,8	50	133660	91,50	ML
------------------	-----	-----	----	-----	-----	----	--------	-------	----

Längsstabgussrost



Gusseisen EN-GJS	500	173	25 x 12	514	8,2	50	133662	98,75	ML
------------------	-----	-----	---------	-----	-----	----	--------	-------	----

Abdeckplatte, geschlossen

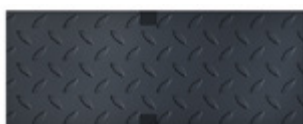

Gusseisen EN-GJS	500	173	–	–	9,0	50	133664	102,75	ML
------------------	-----	-----	---	---	-----	----	--------	--------	----

Es wird empfohlen, Drainlock Roste materialgleich auf den Kantenschutz abzustimmen: einheitliche Optik / vermeidet Kontaktkorrosion

Klasse F 900 – Powerlock Performance

- Roste gemäß DIN EN 1433 / DIN 19580
- **Mit selbstsichernder Verriegelung Powerlock**
- Mit integrierter Dämpfung



ACO Powerlock Performance Rost ist „ARCHITECS´ DARLING“ 2021 in der Kategorie: Beste Produkt-Innovation „Technik“

Werkstoff	Abmessungen		Maß der Einlauföffnung	Einlaufquerschnitt	Gewicht	VPE	Artikel-Nr.	Preis/Stk.	RG
	Länge	Breite							
	[mm]	[mm]	[mm]	[cm ² /m]	[kg]	[Stk]		[EUR]	

Längsstabgussrost, KTL-beschichtet

Gusseisen EN-GJS	500	173	30 x 13	660	8,4	50	3000535	115,25	PD
---------------------	-----	-----	---------	-----	-----	----	---------	--------	----

Ausführung: Kantenschutz Gusseisen, KTL-beschichtet

ACO Produktvorteile

- Wasserdichter Rinnenstrang durch Seal in Technologie (gemäß IKT-Prüfsiegel D01398)
 - Serienmäßig mit EPDM -Dichtung im Rinnenstoß
 - Rinnenkörper aus beständigem ACO Polymerbeton
 - Gewohnt einfacher Einbau
- Für den Grundwasserschutz
- Für den Bauwerksschutz
- Für ein kontrolliertes Regenwasser-management
- Auswahl Abdeckroste
 - Mit schraubloser Arretierung Drainlock (A 15 – E 600)
 - **Mit selbstsichernder Verriegelung Powerlock und integrierter Dämpfung (D 400 – F 900)**
- Verbesserte Selbstreinigung durch V -Querschnitt und durchgängig glatte Rinnensohle

- Rinnensystem gemäß DIN EN 1433 / DIN 19580
- Nennweite 200 mm
- Klassen A 15 – F 900
- Mit Kantenschutz 12 mm aus Gusseisen, KTL-beschichtet

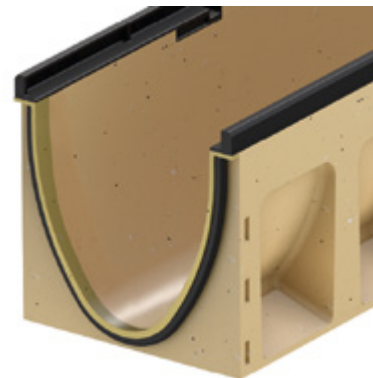

Rinnenkörper ohne Sohlengefälle, 1000 mm

- Wahlweise mit oder ohne senkrechtem, wasserdichtem Rohranschluss mit Lippenlabyrinthdichtung (LLD) aus NBR
- Kombinationsmöglichkeiten für den Rinnenkörper (Beispiel):
 - Typ 0.0 – 0.0.2 – 0.1 – 0.2
- *) Rinnenkörper mit LLD-Rohranschluss haben eine 10 mm größere Bodenstärke als die anschließenden Rinnenkörper
 - Beispiel: Typ 5.0.2 passt zu zu Typ 5 - 5.0 - 5.1



	Abmessungen			Typ	VPE	Gewicht	Artikel-Nr.	Preis/Stk. RG
	Länge	Breite	Höhe					
	[mm]	[mm]	[mm]					
	1000	253	255	0.0	9	47,4	152430	224,00 PD
			280	5.0	9	50,4	152440	224,00 PD
			305	10.0	9	53,3	152450	224,00 PD
			355	20.0	6	59,2	152470	224,00 PD

Abmessungen			Typ	VPE	Gewicht	Artikel-Nr.	Preis/Stk.	RG	
Länge	Breite	Höhe							
[mm]	[mm]	[mm]	[Stk]	[kg]	[EUR]				
Mit LLD-Rohranschluss DN/OD 200									
	1000	253	265*)	0.0.2	6	49,6	152434	240,50	PD
			290*)	5.0.2	6	52,7	152444	240,50	PD
			315*)	10.0.2	6	55,8	152454	240,50	PD
			365*)	20.0.2	3	62,0	152474	240,50	PD

Rinnenkörper ohne Sohlgefälle, 500 mm

- Wahlweise mit oder ohne senkrecht, wasserdichtem Rohranschluss mit Lippenlabyrinthdichtung (LLD) aus NBR
- Mit seitlichem Vorformung für Eck-, T- und Kreuzverbindungen (Adapter nötig, siehe Zubehör)
- *) Rinnenkörper mit LLD-Rohranschluss haben eine 10 mm größere Bodenstärke als die anschließenden Rinnenkörper
 Beispiel: Typ 5.0.2 passt zu zu Typ 5 - 5.0 - 5.1



Abmessungen			Typ	VPE	Gewicht	Artikel-Nr.	Preis/Stk.	RG	
Länge	Breite	Höhe							
[mm]	[mm]	[mm]	[Stk]	[kg]	[EUR]				
	500	253	255	0.1	6	24,3	152431	132,00	PD
			280	5.1	6	25,8	152441	132,00	PD
			305	10.1	6	27,4	152451	132,00	PD
			355	20.1	6	30,5	152471	132,00	PD

PowerDrain Seal in V 200 G (NW 200 mm)

Rinnenkörper, Einlaufkästen und Zubehör

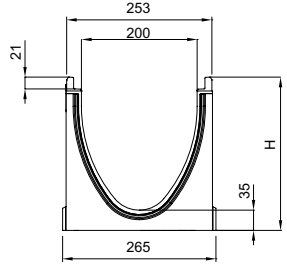
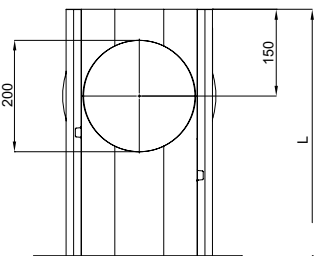
Abmessungen			Typ	VPE	Gewicht	Artikel-Nr.	Preis/Stk.	RG
Länge	Breite	Höhe						
[mm]	[mm]	[mm]	[Stk]	[kg]	[EUR]			
Mit LLD-Rohranschluss DN/OD 200								
	500	253	265 ¹⁾	0.2	6	24,3	152432	149,00 PD
			290 ¹⁾	5.2	6	25,8	152442	149,00 PD
			315 ¹⁾	10.2	6	27,4	152452	149,00 PD
			365 ¹⁾	20.2	6	30,4	152472	149,00 PD
								

Rinnenkörper mit Sohlgefälle, 1000 mm

- Zur Verlegung mit integriertem Sohlgefälle 0,5 %
- Typ 1-10 für bis zu 10 m Stranglänge
- Ausschließlich Typ 5 und 10 sind direkt an Einlaufkästen anschließbar
- Kombinationsmöglichkeiten für den Rinnenkörper
 - Typ 5 - 5.0 - 5.0.2 - 5.1 - 5.2
 - Typ 10 - 10.0 - 10.0.2 - 10.1 - 10.2

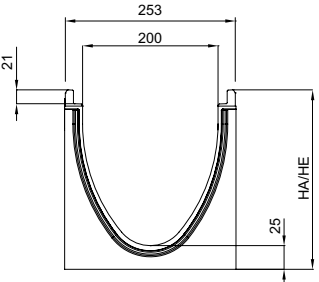

Abmessungen			Typ	VPE	Gewicht	Artikel-Nr.	Preis/Stk.	RG
Länge	Breite	Höhe						
[mm]	[mm]	Anfang/Ende [mm]	[Stk]	[kg]	[EUR]			
	1000	253	255/260	1	6	47,8	152401	224,00 PD
			260/265	2	6	48,4	152402	224,00 PD
			265/270	3	6	49,0	152403	224,00 PD
			270/275	4	6	49,6	152404	224,00 PD
			275/280	5	6	50,2	152405	224,00 PD
			280/285	6	6	50,8	152406	224,00 PD
			285/290	7	6	51,4	152407	224,00 PD
			290/295	8	6	52,0	152408	224,00 PD
			295/300	9	6	52,6	152409	224,00 PD
			300/305	10	6	53,2	152410	224,00 PD

Rinnenkörper mit Sohlensprung (5 cm), 500 mm

- Zur Überbrückung des Sohlengefälles bei Verlegung im Stufengefälle
- Von Typ 10. – 20. (Sohlensprung von 5 cm)
- Aus Polymerbeton



	Abmessungen			Typ	VPE	Gewicht	Artikel-Nr.	Preis/Stk. RG
	Länge	Breite	Höhe					
	[mm]	[mm]	[mm]					
	500	253	355	10-20	6	32,6	152475	224,00 PD

6

PowerDrain Seal in V 200 G (NW 200 mm)

Rinnenkörper, Einlaufkästen und Zubehör

Einlaufkästen, 500 mm

- Mit Lippenlabyrinthdichtung (LLD) aus NBR für horizontalen flüssigkeitsdichten Rohranschluss
- Mit Schlammeimer aus Kunststoff PP
- Anschluss DN/OD 200 mit Muffenstopfen verschlossen



Abmessungen			Typ	VPE	Gewicht	Artikel-Nr.	Preis/Stk.	RG
Länge	Breite	Höhe						
[mm]	[mm]	[mm]	[Stk]	[kg]	[EUR]			

Mit LLD-Rohranschluss DN/OD 160/200

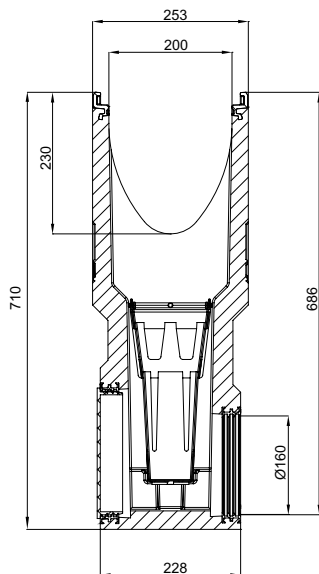

500

253

710

0

6

67,5

152491

621,00 PD

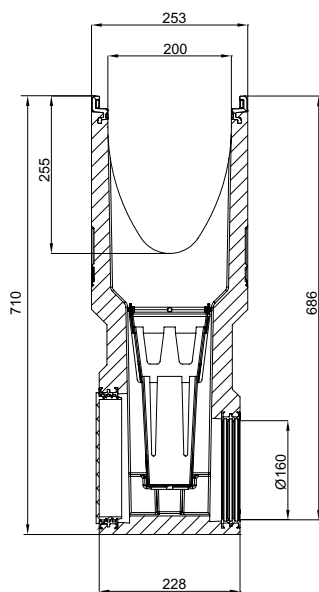

500

253

710

5

6

66,9

152492

621,00 PD

PowerDrain Seal in V 200 G (NW 200 mm)
Rinnenkörper, Einlaufkästen und Zubehör

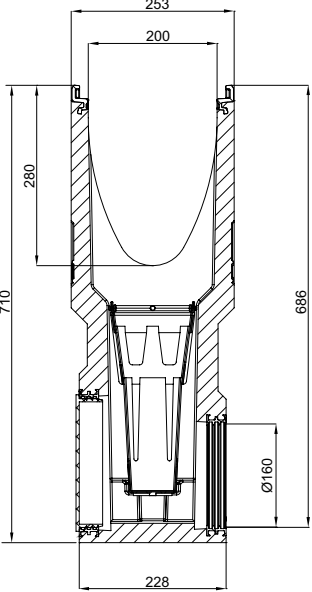
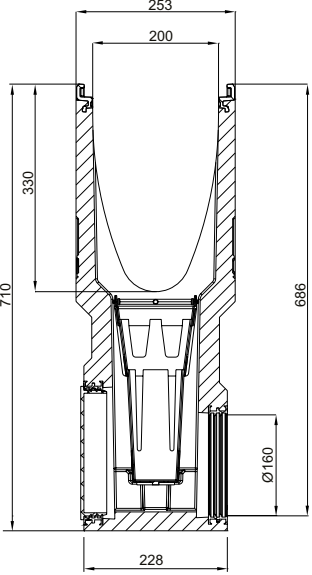
	Abmessungen			Typ	VPE	Gewicht	Artikel-Nr.	Preis/Stk. RG
	Länge	Breite	Höhe					
	[mm]	[mm]	[mm]					
	500	253	710	10	6	66,3	152493	621,00 PD
	500	253	710	20	6	64,9	152494	621,00 PD

PowerDrain Seal in V 200 G (NW 200 mm)

Rinnenkörper, Einlaufkästen und Zubehör

NEU

Flachrinnen ohne Sohlgefälle, 1000 mm

- Rinnensystem gemäß DIN EN 1433/DIN 19580
- Nennweite 200 mm
- Klassen A 15 – F 900
- Mit Kantenschutz 12 mm aus Gusseise



	Abmessungen			VPE	Gewicht	Artikel-Nr.	Preis/Stk. RG			
	Länge	Breite	Höhe				[Stk]	[kg]	[EUR]	PD
	[mm]	[mm]	[mm]							
	1000	253	120	12	29,7	3007087	224,00	PD		

Mit LLD-Rohranschluss DN/OD 110

	1000	253	120	12	30,0	3007088	240,50	PD

6

NEU Einlaufkästen für Flachrinnen, 500 mm

- Rinnensystem gemäß DIN EN 1433/DIN 19580
- Nennweite 200 mm
- Klassen A 15 – F 900
- Mit Kantenschutz 12 mm aus Gusseisen



Abmessungen			VPE	Gewicht	Artikel-Nr.	Preis/Stk.	RG
Länge	Breite	Höhe					
[mm]	[mm]	[mm]		[kg]		[EUR]	

Mit LLD-Rohranschluss DN/OD 160 DN/OD 160

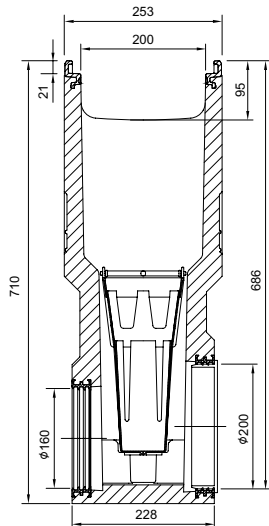







500	253	710	6	67,3	3007089	615,00	PD
-----	-----	-----	---	------	---------	--------	----











6

PowerDrain Seal in V 200 G (NW 200 mm)

Rinnenkörper, Einlaufkästen und Zubehör

Zubehör

	Beschreibung	Passend für	Gewicht [kg]	VPE [Stk]	Artikel-Nr.	Preis/Stk. [EUR]	RG
Für Ausführung Gusseisen							
NEU	 <p>Stirnwand für Rinnenanfang (Flachrinne)</p> <ul style="list-style-type: none"> Mit Kantenschutz schwarz beschichtet Baulänge 16 mm 	<ul style="list-style-type: none"> PowerDrain Seal in Flachrinne 120 mm 	0,6	20	3007090	88,50	PD
NEU	 <p>Stirnwand für Rinnenende (Flachrinne)</p> <ul style="list-style-type: none"> Mit Kantenschutz schwarz beschichtet Baulänge 16 mm 	<ul style="list-style-type: none"> PowerDrain Seal in Flachrinne 120 mm 	0,5	20	3007091	88,50	PD
	 <p>Kombistirnwand</p> <ul style="list-style-type: none"> Für Rinnenanfang und -ende Aus Polymerbeton Mit Kantenschutz schwarz beschichtet Baulänge 30 mm 	<ul style="list-style-type: none"> V 200 P/G 0. - 20. 	5,5	10	152485	89,50	PD
	 <p>Stirnwand für Rinnenende</p> <ul style="list-style-type: none"> Aus Polymerbeton Mit integrierter Lippenlabyrinthdichtung (LLD) DN/OD 200 für horizontalen, wasserdichten Rohranschluss Mit Kantenschutz schwarz beschichtet Baulänge 40 mm 	<ul style="list-style-type: none"> V 200 P/G 0. V 200 P/G 5. V 200 P/G 10. V 200 P/G 20. 	4,2	6	152446	89,50	PD
			4,8	6	152447	89,50	PD
			5,4	6	152448	89,50	PD
			6,7	6	152449	89,50	PD
	 <p>Adapter für Fließrichtungswechsel</p> <ul style="list-style-type: none"> Aus Polymerbeton Mit Kantenschutz schwarz beschichtet Baulänge 40 mm Zum Ankleben an den Rinnenkörper 	<ul style="list-style-type: none"> V 200 P/G 0. V 200 P/G 5. V 200 P/G 10. V 200 P/G 20. 	3,4	6	152456	119,00	PD
			3,5	6	152457	119,00	PD
			3,7	6	152458	119,00	PD
			4,0	6	152459	119,00	PD
	 <p>Adapter für Eck-, T- und Kreuzverbindungen</p> <ul style="list-style-type: none"> Aus Polymerbeton Mit integrierter Lippenlabyrinthdichtung (LLD) DN/OD 200 für horizontalen, wasserdichten Rohranschluss Mit Kantenschutz schwarz beschichtet Baulänge 40 mm 	<ul style="list-style-type: none"> V 200 P/G 0. V 200 P/G 5. V 200 P/G 10. V 200 P/G 20. 	3,5	6	152466	89,50	PD
			3,7	6	152467	89,50	PD
			3,9	6	152468	89,50	PD
			4,3	6	152469	89,50	PD

Beschreibung	Passend für	Gewicht	VPE	Artikel-Nr.	Preis/Stk. RG			
					[kg]	[Stk]	[EUR]	
Materialübergreifendes Zubehör								
 <p>Silikonfett</p> <ul style="list-style-type: none"> ■ Entspricht der Leitlinie des UBA für Sanitär- und Lebensmitteltechnischer Schmierstoff gemäß EN ISO 21469, Trinkwasser geeignet, O-Ring verträglich ■ Inhalt: 23 g 	<p>Seal in Technologie</p> <ul style="list-style-type: none"> ■ NW 200 □ Typ 0.0: ca. 20 Rinnenstöße □ Typ 10.0: ca. 15 Rinnenstöße □ Typ 20.0: ca. 12 Rinnenstöße 	0,1	40	132495	7,20	ML		
 <p>Geruchsverschluss</p> <ul style="list-style-type: none"> ■ Edelstahl (V2A) ■ DN/OD 200 	<ul style="list-style-type: none"> ■ Multiline Seal in ■ PowerDrain Seal in 	1,2	4	133799	127,00	ML		
 <p>Rohrstutzen</p> <ul style="list-style-type: none"> ■ PVC ■ DN/OD 160 ■ Länge: 150 mm 	<ul style="list-style-type: none"> ■ Rinnenkörper und Einlaufkästen mit Abgang DN/OD 160 	0,5	50	00058	20,25	SZ		
 <p>Geruchsverschluss</p> <ul style="list-style-type: none"> ■ PVC ■ DN/OD 160 	<ul style="list-style-type: none"> ■ Einlaufkästen mit Abgang DN/OD 160 	1,9	5	02638	51,00	SZ		
 <p>Polyesterklebemasse</p> <ul style="list-style-type: none"> ■ Für bauseitiges Verkleben ■ 0,5 kg Gebinde 	<ul style="list-style-type: none"> ■ Zum Verkleben von Polymerbeton- und NEXITE®-Fertigteilen 	0,9	10	02163	47,25	SZ		
Zubehör für Roste								
 <p>Rosthaken</p> <ul style="list-style-type: none"> ■ Zum Ausheben der Abdeckroste ■ Zum Öffnen der Verriegelung Powerlock (2 Stück erforderlich) ■ Stahl verzinkt 	<ul style="list-style-type: none"> ■ Abdeckroste 	0,3	10	3000679	29,25	SZ		
 <p>Rosthaken, klein</p> <ul style="list-style-type: none"> ■ Zum Ausheben der Abdeckroste ■ Stahl, schwarz lackiert 	<ul style="list-style-type: none"> ■ Maschenrost Q⁺ ■ Compositrost ■ Längsprofilrost ■ Längsstegrost 	0,25	10	01367	30,00	SZ		
 <p>Basisset Lichtpunkt</p> <ul style="list-style-type: none"> ■ Trafo ■ Durchgangs- und Endpunkt ■ 1 x Verbindungskabel 650 mm 	<ul style="list-style-type: none"> ■ Stegrost für Lichtpunkt □ Lichtfarbe weiß □ Lichtfarbe blau 	3,0	4	3003612 ¹⁾	1.267,00	ML		
 <p>Kabel Lichtpunkt</p> <ul style="list-style-type: none"> ■ Zur Überbrückung von Leerrosten 	<ul style="list-style-type: none"> ■ Stegrost für Lichtpunkt □ Länge: 0,65 Meter □ Länge: 2 Meter □ Länge: 5 Meter 	0,2	10	3003616 ¹⁾	120,50	ML		
 <p>Erweiterungsset Lichtpunkt</p> <ul style="list-style-type: none"> ■ Lichtpunkt 	<ul style="list-style-type: none"> ■ Stegrost für Lichtpunkt □ Lichtfarbe weiß □ Lichtfarbe blau 	1,1	4	3003614 ¹⁾	441,25	ML		
					4	3003615 ¹⁾	441,25	ML

¹⁾ Lieferzeit auf Anfrage.

Roste

Klasse B 125

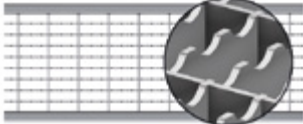

- Roste gemäß DIN EN 1433/DIN 19580
- Mit schraubloser Arretierung Drainlock

	Werkstoff	Abmessungen		Maß der Ein-	Einlauf-	Gewicht	VPE	Artikel-Nr.	Preis/Stk.	RG
		Länge	Breite	lauföffnung	querschnitt					
				[mm]	[mm]					
[mm]	[mm]	[mm]	[cm ² /m]	[kg]	[Stk]	[EUR]				
Maschenrost Q+										
	Stahl verzinkt	1000	223	30 x 10	1575	7,4	48	133613	194,25	ML
		500	223	30 x 10	1575	3,6	24	133614	130,50	ML
Maschenrost Q+ R11										
	Stahl verzinkt	1000	223	30 x 10	1575	7,6	50	3013009	242,50	ML
		500	223	30 x 10	1575	3,8	50	3013040	152,00	ML

Es wird empfohlen, Drainlock Roste materialgleich auf den Kantenschutz abzustimmen:
einheitliche Optik / vermeidet Kontaktkorrosion

Klasse C 250

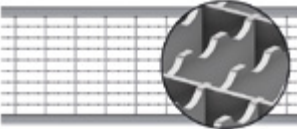



- Roste gemäß DIN EN 1433 / DIN 19580
- Mit schraubloser Arretierung Drainlock

	Werkstoff	Abmessungen		Maß der Ein-	Einlauf-	Gewicht	VPE	Artikel-Nr.	Preis/Stk.	RG	
		Länge	Breite	lauföffnung	querschnitt						
				[mm]	[mm]						[mm]
		[mm]	[mm]	[mm]	[cm ² /m]	[kg]	[Stk]	[EUR]			
Maschenrost Q+											
	Stahl verzinkt	1000	223	28 x 9	1375	10,7	48	133617	336,00	ML	
		500	223	28 x 9	1375	5,2	24	133618	234,25	ML	
Maschenrost Q+ R11											
	Stahl verzinkt	1000	223	30 x 10	1377	10,8	50	3013041	374,00	ML	
		500	223	30 x 10	1377	5,3	50	3013042	253,25	ML	
Stegrost											
	Gusseisen EN-GJS	500	223	12	740	8,6	50	13470	122,25	ML	
Längsstabgussrost in Maschenoptik											
	Gusseisen EN-GJS	500	223	31 x 14	905	7,5	50	13473	122,25	ML	

Es wird empfohlen, Drainlock Roste materialgleich auf den Kantenschutz abzustimmen: einheitliche Optik / vermeidet Kontaktkorrosion

PowerDrain Seal in V 200 G (NW 200 mm)

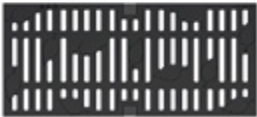

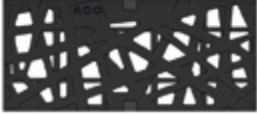

Roste

	Werkstoff	Maß der Ein-		Einlauf- querschnitt	Gewicht	VPE	Artikel-Nr.	Preis/Stk.	RG	
		Abmessungen								lauföffnung
		Länge	Breite							
[mm]	[mm]	[mm]	[cm ² /m]	[kg]	[Stk]	[EUR]				
Flag										
 	Gusseisen EN-GJS	500	223	12	630	12,6	50	132154	129,75	ML
Leaf										
 	Gusseisen EN-GJS	500	223	10	520	13,1	50	132149	129,75	ML
Nature										
 	Gusseisen EN-GJS	500	223	–	374	12,5	50	132160	129,75	ML

6

Es wird empfohlen, Drainlock Roste materialgleich auf den Kantenschutz abzustimmen: einheitliche Optik / vermeidet Kontaktkorrosion

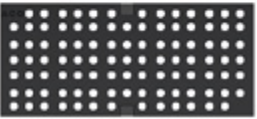
Ausführung KTL-beschichtet auf Anfrage.

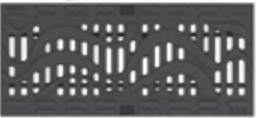







	Werkstoff	Abmessungen		Maß der Ein-	Einlauf-	Gewicht	VPE	Artikel-Nr.	Preis/Stk. RG		
		Länge	Breite	lauföffnung	querschnitt				[EUR]	ML	
				[mm]	[mm]						[mm]
Ray											
 	Gusseisen	500	223	80 x 12	735	12,0	50	132158	129,75	ML	
Square											
 	Gusseisen EN-GJS	500	223	18	464	13,3	50	132157	129,75	ML	
Wave 180											
 	Gusseisen EN-GJS	500	223	–	–	13,0	50	132167	129,75	ML	

PowerDrain Seal in V 200 G (NW 200 mm)

Roste







Klasse D 400

- Roste gemäß DIN EN 1433/DIN 19580
- Mit schraubloser Arretierung Drainlock

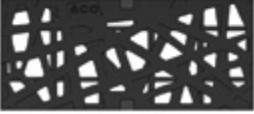
	Werkstoff	Maß der Ein-		Einlauf- querschnitt	Gewicht	VPE	Artikel-Nr.	Preis/Stk.	RG	
		Abmessungen								
		Länge	Breite							
		[mm]	[mm]	[mm]	[cm ² /m]	[kg]	[Stk]	[EUR]		
Maschenrost Q+										
	Stahl verzinkt	1000	223	28 x 9	1375	12,9	48	133621	433,50	ML
		500	223	28 x 9	1375	6,4	24	133622	302,00	ML
Stegrost										
	Gusseisen EN-GJS	500	223	12	740	9,8	50	23224	125,50	ML
Stegrost für Lichtpunkt, mit Öffnung										
	Gusseisen EN-GJS, KTL-be- schichtet	500	223	–	715	9,6	50	13478	183,00	ML
Stegrost für Lichtpunkt, ohne Öffnung										
	Gusseisen EN-GJS, KTL-be- schichtet	500	223	–	740	11,6	50	13477	168,50	ML
Flag										
	Gusseisen EN-GJS	500	223	12	630	12,6	50	132041	150,75	ML
										
Leaf										
	Gusseisen EN-GJS	500	223	10	520	13,1	50	132129	150,75	ML
										

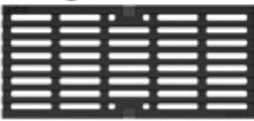
Es wird empfohlen, Drainlock Roste materialgleich auf den Kantenschutz abzustimmen: einheitliche Optik / vermeidet Kontaktkorrosion

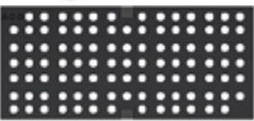
Ausführung KTL-beschichtet auf Anfrage.

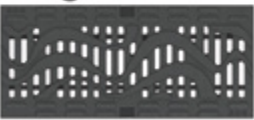
	Werkstoff	Abmessungen		Maß der Ein-	Einlauf-	Gewicht	VPE	Artikel-Nr.	Preis/Stk. RG		
		Länge	Breite	lauföffnung	querschnitt				[EUR]	ML	
				[mm]	[mm]						[mm]
Nature											
 	Gusseisen EN-GJS	500	223	–	374	12,5	50	132159	150,75	ML	
Ray											
 	Gusseisen	500	223	80 x 12	735	12,0	50	132090	150,75	ML	
Square											
 	Gusseisen EN-GJS	500	223	18	464	13,3	50	132064	150,75	ML	
Wave 180											
 	Gusseisen EN-GJS	500	223	–	–	13,0	50	132166	150,75	ML	

Klasse D 400 – Powerlock Performance

- Roste gemäß DIN EN 1433/DIN 19580
- **Mit selbstsichernder Verriegelung Powerlock**
- Mit integrierter Dämpfung



ACO Powerlock Performance Rost ist „ARCHITECS´ DARLING“ 2021 in der Kategorie: Beste Produkt-Innovation „Technik“

Werkstoff	Abmessungen		Maß der Einlauföffnung [mm]	Einlaufquerschnitt [cm ² /m]	Gewicht [kg]	VPE [Stk]	Artikel-Nr.	Preis/Stk. [EUR]	RG
	Länge	Breite							
	[mm]	[mm]							

Längsstabgussrost, KTL-beschichtet

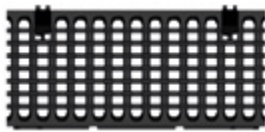

Gusseisen EN-GJS	500	223	28,5 x 13,5	721	14,0	50	3012771	137,75	PD
------------------	-----	-----	-------------	-----	------	----	---------	--------	----

Klasse E 600

- Roste gemäß DIN EN 1433/DIN 19580
- Mit schraubloser Arretierung Drainlock

Werkstoff	Abmessungen		Maß der Einlauföffnung [mm]	Einlaufquerschnitt [cm ² /m]	Gewicht [kg]	VPE [Stk]	Artikel-Nr.	Preis/Stk. [EUR]	RG
	Länge	Breite							
	[mm]	[mm]							

Stegrost



Gusseisen EN-GJS	500	223	12	740	10,7	50	133666	133,75	ML
------------------	-----	-----	----	-----	------	----	--------	--------	----

Längsstabgussrost



Gusseisen EN-GJS	500	223	26 x 14	756	11,7	50	133668	147,50	ML
------------------	-----	-----	---------	-----	------	----	--------	--------	----

Abdeckplatte, geschlossen

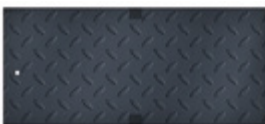

Gusseisen EN-GJS	500	223	–	–	12,6	50	133670	156,25	ML
------------------	-----	-----	---	---	------	----	--------	--------	----

Klasse F 900 – Powerlock Performance

- Roste gemäß DIN EN 1433 / DIN 19580
- **Mit selbstsichernder Verriegelung Powerlock**
- Mit integrierter Dämpfung



ACO Powerlock Performance Rost ist „ARCHITECS´ DARLING“ 2021 in der Kategorie: Beste Produkt-Innovation „Technik“

Werkstoff	Abmessungen		Maß der Einlauföffnung	Einlaufquerschnitt	Gewicht	VPE	Artikel-Nr.	Preis/Stk.	RG
	Länge	Breite							
	[mm]	[mm]	[mm]	[cm ² /m]	[kg]	[Stk]		[EUR]	

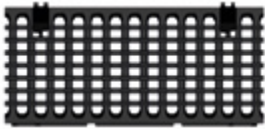
Längsstabgussrost, KTL-beschichtet

Gusseisen EN-GJS	500	223	28,5 x 13,5	721	14,0	50	3000536	169,50	PD
---------------------	-----	-----	-------------	-----	------	----	---------	--------	----



7

ACO Self[®] und Slimline

Entwässerungsrinnen
rund ums Haus

COLLECT:
Sammeln und Aufnehmen



ACO Self® und Slimline

	Baukasten im Überblick		260
	Euroline 2.0	Rinnenkörper aus Polymerbeton	262
	Euroline 60	Rinnenkörper aus Polymerbeton – Flachrinne	263
	Hexaline 2.0	Rinnenkörper aus Kunststoff	264
	Roste		266
ACO Self® Entwässerung – Baukasten	Schlitzrahmen		270
		Euroline 2.0 mit Stahl verzinktem Rost	272
		Euroline 2.0 mit Gussrost	274
	Rinnenkörper inkl. Abdeckungen	Euroline 2.0 mit Kunststofflängsstabrost B 125	276
		Hexaline 2.0 mit Rost	278
	Zubehör Self® Baukasten		280
ACO Self® – Sanierung	Sanierungsroste		282
Slimline – die Terrassenrinne	Terrassenrinnen aus Kunststoff inkl. Abdeckungen	Slimline aus Kunststoff mit Rosten	284
		Eckelemente	286
		Zubehör	287



Leistungserklärungen gemäß BauPVO
unter: dop.aco.com

ACO Slimline
Online-Informationen



ACO Self®
Online-Informationen



Roste



Doppelschlitzrost
Edelstahl¹⁾
Aufnahme für
Holz, Fliese oder
Stein
(zur bauseitigen
Befüllung)



Flächenrost
„Voronoi“
Gusseisen

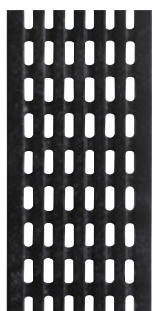

Längsstabrost
„Intercept“
Gusseisen



Längsstabrost
Edelstahl



Längsprofilrost
Edelstahl oder
Stahl verzinkt

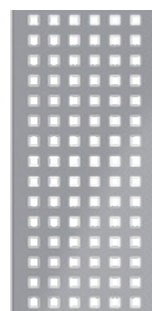

Lochrost
„Quadrato“
Edelstahl oder
Stahl verzinkt

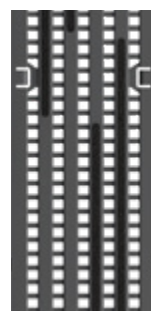

Längsstabrost
Kunststoff mit
Microgrip
(rutschhemmend)

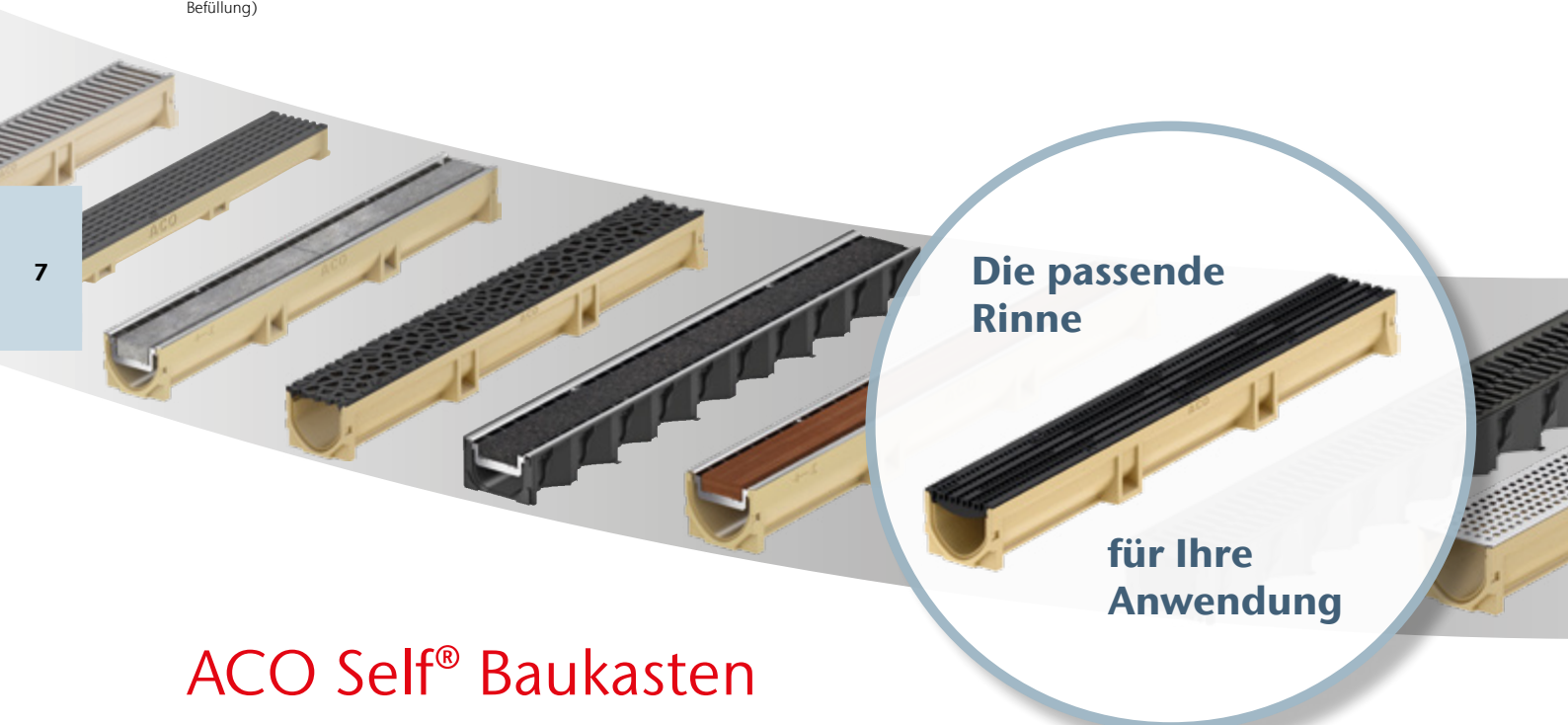

Die passende
Rinne

für Ihre
Anwendung

ACO Self® Baukasten

Eine Rinne für jede Anwendung

Eine Entwässerungsrinne ist heute nicht mehr nur ein technisches Bauelement, das allein durch seine Funktion bestimmt ist. Immer häufiger möchten Kunden die Entwässerungsrinne als architektonisches Gestaltungselement in die Freiflächengestaltung des eigenen Hauses einbeziehen.

Der beliebte ACO Self® Baukasten erhält mit dem neuen Kunststoff-Längsstabrost mit Microgrip für die Belastungskategorie B125 ein ganz neues Mitglied, das sich besonders durch die hohe Belastbarkeit, Rutschhemmung und UV-Stabilität und damit Farbtreue auszeichnet. Neben den neueren Edelstahlrosten die bauseits individuell mit Holz, Fliesen oder Stein befüllt werden können, sowie den zwei Gussrosten Voronoi und Intercept mit außergewöhnlichem Design, die eine individuelle Komposition im Einklang mit der Umgebung ermöglichen, stehen weiterhin die Standardroste aus verschiedenen Materialien zur Verfügung:

von verzinktem oder pulverbeschichtetem Stahl über Edelstahl und Guss bis hin zu Kunststoff. Damit sind vielfältige Gestaltungsmöglichkeiten gegeben.

Die Rinnenkörper bestehen aus Polymerbeton (ACO Self® Euroline) oder Kunststoff (ACO Self® Hexaline). So können Sie sich für jede Bausituation und Anwendung eine individuelle Lösung zusammenstellen.

Für Bereiche mit geringen Aufbauhöhen wurde die ACO Self® Euroline 60 Flachrinne als Speziallösung entwickelt.

Die ACO Self® Entwässerung wurde speziell für den privaten Anwendungsbereich entwickelt und verbindet beste Qualität mit hochwertigem Design. Die meisten Rostabdeckungen sind Pkw-befahrbar und werden damit allen Anforderungen gerecht, die bei der Entwässerung von Flächen rund ums Haus relevant sind.

¹⁾Die Doppelschlitzroste eignen sich ausschließlich für die Verwendung mit Euroline und Hexaline (in Verbindung mit der Flachrinne wäre die Entwässerungsleistung zu gering).

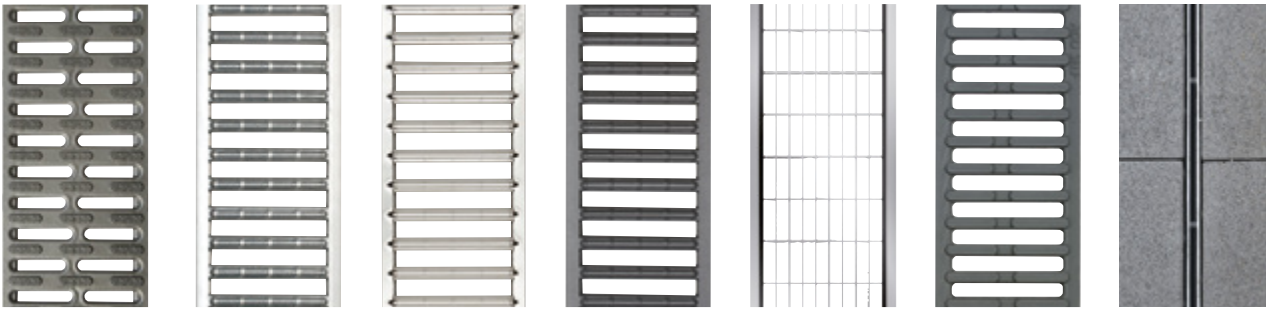

Stegrost
Kunststoff mit
Microgrip
(rutschhemmend)

Stegrost
Stahl verzinkt

Stegrost
Edelstahl poliert

Stegrost
anthrazit pulver-
beschichtet

Maschenrost
Edelstahl oder
Stahl verzinkt

Gussrost

Schlitzaufsatz
Edelstahl,
Stahl verzinkt
oder Kunststoff

Eine große Auswahl an Rostdesigns steht zur Wahl.



Kombinieren Sie dazu einen der drei Rinnenkörper.



Rinnenkörper
Euroline 2.0 aus Polymerbeton –
vertrauen Sie auf die langjährige
Kernkompetenz von ACO, Klasse
des Rinnenkörpers max. B125*



Rinnenkörper Hexaline –
ACO Qualität aus Kunststoff,
Klasse des Rinnenkörpers
max. PKW-befahrbar*

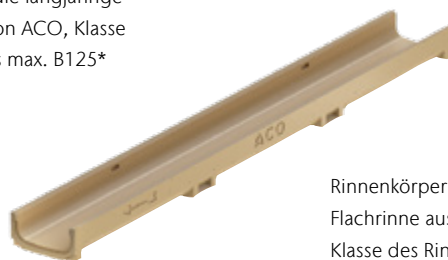

Rinnenkörper Euroline 60 –
Flachrinne aus Polymerbeton,
Klasse des Rinnenkörpers max.
PKW-befahrbar*

Bei Kombination von Rinne und Rost bestimmt das geringer belastbare Produkt die maximale Klasse in der Anwendung.

Rinnenkörper aus Polymerbeton – Euroline 2.0

ACO Produktvorteile

- Rinnenkörper aus Polymerbeton
- Mit V-Querschnitt
- Freier Rinnenquerschnitt
- Schraublose Rostarretierung
- Abdichtbar gemäß DIN EN 1433

- Entspricht der Bauproduktenrichtlinie (CE)
- Bei Kombination von Rinne und Rost bestimmt das geringer belastbare Produkt die maximale Klasse in der Anwendung
- Klasse des Rinnenkörpers max. B 125
- Nennweite 100 mm

Euroline 2.0 ohne Rost

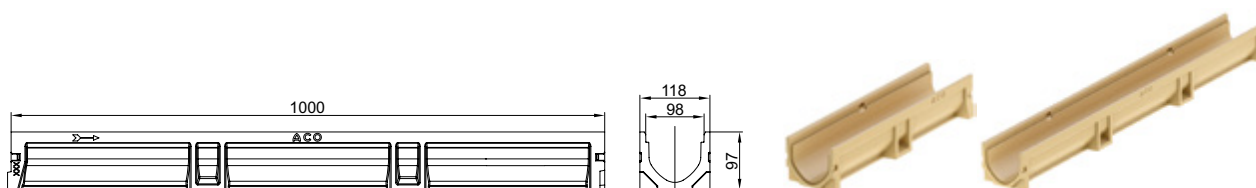

Abmessungen			Gewicht	VPE	Artikel-Nr.	Preis/Stk.	RG
Länge	Breite	Höhe					
[mm]	[mm]	[mm]	[Stk]	[EUR]			
1000	118	97	6,8	60	3003669	42,75	H1
500	118	97	3,6	12	3003691	32,25	H1

Euroline 2.0 mit Stutzen ohne Rost

- 1 m Rinnenelement mit eingeformtem Stutzen DN/OD 110 für den Anschluss an die Grundleitung
- Geruchsverschluss mit integriertem Laubfang nachträglich einsetzbar



Abmessungen			Gewicht	VPE	Artikel-Nr.	Preis/Stk.	RG
Länge	Breite	Höhe					
[mm]	[mm]	[mm]	[Stk]	[EUR]			
1000	118	97	7,1	12	3003692	51,25	H1

Euroline 2.0 Einlaufkasten ohne Rost

- 0,5 m Einlaufkasten mit integriertem Schlammeimer für eine komfortable Reinigung
- Geruchsverschluss optional einsetzbar
- Ablauföffnung DN/OD 110
- Nicht für die Euroline 60 Flachrinne geeignet



Abmessungen			Gewicht	VPE	Artikel-Nr.	Preis/Stk.	RG
Länge	Breite	Höhe					
[mm]	[mm]	[mm]	[Stk]	[EUR]			
500	118	300	10,3	12	3003672	160,75	H1

NEU: Euroline 2.0 mit optimiertem Rinnenkörper!
Kompatibel mit bisherigen Rosten und Zubehör.

Rinnenkörper aus Polymerbeton – Euroline 60 – Flachrinne

ACO Produktvorteile

- Rinnenkörper aus Polymerbeton
- Niedrige Aufbauhöhe
- Freier Rinnenquerschnitt
- Schraublose Rostarretierung
- Abdichtbar gemäß DIN EN 1433

- Entspricht der Bauproduktenrichtlinie (CE)
- Bei Kombination von Rinne und Rost bestimmt das geringer belastbare Produkt die maximale Klasse in der Anwendung
- Klasse des Rinnenkörpers max. Pkw-befahrbar
- Nennweite 100 mm

Flachrinne ohne Rost

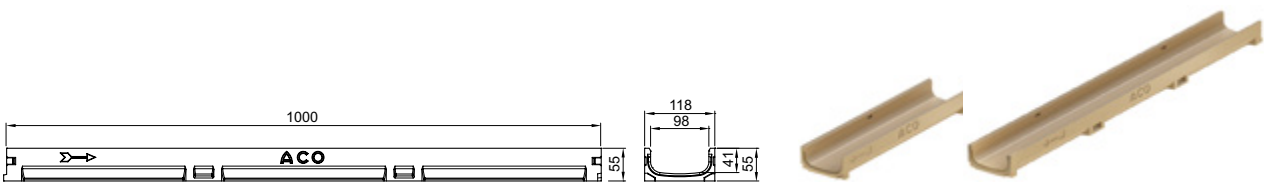

Abmessungen			VPE	Artikel-Nr.	Preis/Stk.	RG
Länge	Breite	Höhe	[Stk]		[EUR]	
[mm]	[mm]	[mm]				
1000	118	55	60	810000	41,00	H1
500	118	55	12	320276	31,00	H1

Flachrinne mit Stützen ohne Rost

- 1 m Rinnenelement mit eingeformtem Stützen DN/OD 110 für den Anschluss an die Grundleitung



Abmessungen			VPE	Artikel-Nr.	Preis/Stk.	RG
Länge	Breite	Höhe	[Stk]		[EUR]	
[mm]	[mm]	[mm]				
1000	118	55	12	810010	48,75	H1

Rinnenkörper aus Kunststoff – Hexaline 2.0

ACO Produktvorteile

- Rinnenkörper aus Kunststoff (PP)
- Anpflasterkante
- Freier Rinnenquerschnitt
- Schraublose Rostarretierung
- Verschiebe- und Spreizsicherung

- Entspricht der Bauproduktenrichtlinie (CE)
- Bei Kombination von Rinne und Rost bestimmt das geringer belastbare Produkt die maximale Klasse in der Anwendung
- Klasse des Rinnenkörpers max. Pkw-befahrbar
- Geeignet für Rinnenstränge bis max. 5 m

Hexaline 2.0 ohne Rost

- Schnittführung ermöglicht Sägen von Halbmeterelementen
- 8 ausschlagbare Anschlusspunkte für den Vertikalablaufanschluss
- Einbauanleitung direkt auf dem Boden jeder Rinne

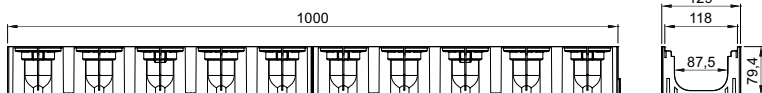

Abmessungen			VPE	Artikel-Nr.	Preis/Stk.	RG
Länge	Breite	Höhe	[Stk]		[EUR]	
[mm]	[mm]	[mm]				
1000	129	80	72	319200	16,50	H1

Aufgrund der Wärmeausdehnung eignet sich die Hexaline 2.0 nicht für den Einsatz an Fassaden (z.B. Terrassen, Balkone).
Wir empfehlen für diesen Anwendungsfall:

ACO Euroline 2.0, siehe Seite 262, oder
ACO Fassadenrinnen, Kapitel 9.

Anwendungsbeispiel



Kunststoffrinne Hexaline mit Microgrip-Rost



Kunststoffrost mit rutschhemmendem Microgrip

ACO Self® Roste







Begehbar

- Bei Kombination von Rinne und Rost bestimmt das geringer belastbare Produkt die maximale Klasse in der Anwendung
- Doppelschlitzrost für die Aufnahme für Stein (Art.-Nr. 310317 und Art.-Nr. 310327) kann nicht für das Rinnensystem Euroline 60 verwendet werden
- Doppelschlitzroste haben je nach Artikel eine Aufnahme für Holz (20 mm Stärke), Fliesen (20 mm Stärke) oder Stein (30 mm Stärke). Bauseitige Befestigung durch verschrauben (Variante Holz) bzw. verkleben (Varianten Fliese/Stein). Kleber siehe Zubehör.

Material	Passend für	Abmessungen		Maß der Einlauf- Einlauf- öffnung quer- schnitt VPE			Artikel-Nr.	Preis/Stk.	RG		
		Länge	Breite	Einlauf- öffnung	quer- schnitt	VPE					
		[mm]	[mm]	[mm]	[cm ² /m]	[Stk]				[EUR]	
Doppelschlitzrost											
Edelstahl	Aufnahme für Holz	Beispiel		1000	118	12	228	6	310314	250,75	H1
				500	118	12	228	3	310324	162,50	H1
Edelstahl	Aufnahme für Stein	Beispiel		1000	118	10	190	6	310317	279,50	H1
				500	118	10	190	3	310327	191,25	H1
Edelstahl	Aufnahme für Fliese	Beispiel		1000	118	10	190	6	310315	265,00	H1
				500	118	10	190	3	310325	176,75	H1

Pkw-befahrbar

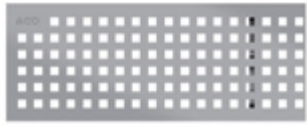

- Bei Kombination von Rinne und Rost bestimmt das geringer belastbare Produkt die maximale Klasse in der Anwendung

	Material	Abmessungen		Maß der Einlauf- Einlauf- öffnung		VPE [Stk]	Artikel-Nr.	Preis/Stk. [EUR]	RG
		Länge	Breite	mm	cm ² /m				
		[mm]	[mm]	[mm]	[Stk]				
Maschenrost 30/10									
	Stahl verzinkt	1000	118	9	729	10	310310	53,00	H1
		500	118	9	729	5	310311	39,75	H1
	Edelstahl	1000	118	9	729	6	310312	158,25	H1
		500	118	9	729	3	310313	115,75	H1
Stegrost									
	Stahl verzinkt	1000	118	12	468	20	38516	20,25	H1
		500	118	12	468	5	38517	12,50	H1
	Stahl verzinkt anthrazit pulver- beschichtet	1000	118	12	468	10	10305	91,00	H1
		500	118	12	468	5	10306	52,50	H1
	Edelstahl elektroliert	1000	118	12	468	10	310307	132,00	H1
		500	118	12	468	5	310308	86,00	H1
	Rutsch- hemmender Microgrip- Rost aus Kunststoff ¹⁾	1000	118	8	254	20	319250	25,75	H1
		500	118	8	254	5	319251	20,75	H1
Längsprofilrost									
	Stahl verzinkt	1000	118	6	365	6	3003858	102,75	H1
		500	118	6	365	3	3003859	76,75	H1
	Edelstahl	1000	118	6	365	6	3003856	306,25	H1
		500	118	6	365	3	3003857	198,25	H1
Längsstabrost									
	Edelstahl	1000	118	6	440	6	10323	243,50	H1
		500	118	6	440	3	10324	157,25	H1
Lochrost „Quadrato“									
	Edelstahl	1000	118	8	229	6	3004020	237,25	H1
		500	118	8	114	3	3004032	153,25	H1

¹⁾ Aufgrund der Wärmeausdehnung eignet sich der Microgrip-Rost aus Kunststoff nicht für den Einsatz an Fassaden (z. B. Terrassen, Balkone)

Klasse B 125

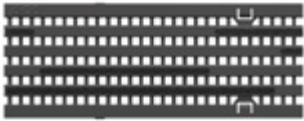
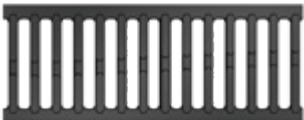
- Bei Kombination von Rinne und Rost bestimmt das geringer belastbare Produkt die maximale Klasse in der Anwendung

	Material	Abmessungen		Maß der Einlauf- Einlauf- öffnung schnitt VPE			Artikel-Nr.	Preis/Stk.	RG
		Länge	Breite	[mm]	[cm ² /m]	[Stk]			
Längsstabrost „Microgrip“¹⁾									
	Kunststoff	500	118	7	250	20	3003634	26,50	H1
Gusseisenrost²⁾									
	Gusseisen EN-GJS	500	118	12	470	20	310309	30,75	H1
Längsstabrost „Intercept“²⁾									
	Gusseisen EN-GJS	500	118	6	224	10	310321	40,00	H1
Flächenrost „Voronoi“²⁾									
	Gusseisen EN-GJS	500	118	–	284	10	310319	56,50	H1

¹⁾ Klasse B 125 nur in Verbindung mit Euroline 2.0

²⁾ Gussroste werden mit einer schwarzen Beschichtung geliefert, die sich nach gewisser Zeit durch Beanspruchung abnutzt und es bildet

sich unter den natürlichen äußeren Einflüssen eine Deckschicht aus Eisenoxiden (Rost). Diese oberflächliche Korrosionsschicht ist völlig normal und verhindert das weitere Fortschreiten der Korrosion.

Anwendungsbeispiele



Grundstücks- und Garagenzufahrt mit ACO Self® Entwässerungsrinne



reddot winner 2020

Award für den
Flächenrost
„Voronoi“



Gussrost Voronoi

Schlitzrahmen

ACO Produktvorteile

- Passend für Hexaline 2.0 und Euroline 2.0 im Baukastensystem
- Anpflasterkante
- Verschiebesicherung

- Dezentente Entwässerung, die sich unauffällig in die Gesamtoptik einfügt
- Besonders einfache Handhabung und Installation
- Revisionselement ermöglicht einfache Reinigung und Wartung der Rinne
- Mit Connector Clip zum Verbinden der Schlitzaufsätze
- Zum Öffnen der 0,5 m Revisionselemente benötigen Sie 2 Aushebehilfen (Art.-Nr. 415924)
- Bei Kombination von Rinne und Rost bestimmt das geringer belastbare Produkt die maximale Klasse in der Anwendung

Material	Abmessungen			Klasse	Maß der Einlauf- Einlauf- quer- öffnung schnitt		VPE	Artikel-Nr.	Preis/Stk.	RG
	Länge	Breite	Höhe		[mm]	[cm ² /m]				
	[mm]	[mm]	[mm]							

Schlitzrahmen – Schlitzhöhe 105 mm

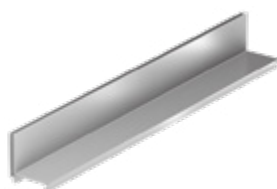

Stahl verzinkt	1000	118	105	Pkw- befahrbar	10	93	6	415838	135,25	H1
	850	118	105	Pkw- befahrbar	10	93	2	415840	122,25	H1
	500	118	105	Pkw- befahrbar	10	93	2	415850	82,75	H1
Edelstahl	1000	118	105	Pkw- befahrbar	10	93	6	415842	267,25	H1
	850	118	105	Pkw- befahrbar	10	93	2	415844	237,25	H1
	500	118	105	Pkw- befahrbar	10	93	2	415851	164,50	H1

Revisionselement für Schlitzhöhe 105 mm

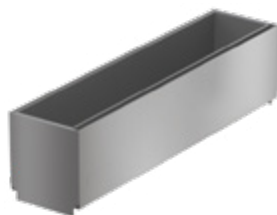

Stahl verzinkt	500	118	105	Pkw- befahrbar	10	92	2	415839	183,00	H1
	150	118	105	Pkw- befahrbar	10	92	2	415841	139,25	H1
Edelstahl	500	118	105	Pkw- befahrbar	10	92	2	415843	302,00	H1
	150	118	105	Pkw- befahrbar	10	92	2	415845	195,25	H1

Schlitzrahmen aus Kunststoff

ACO Produktvorteile

- Passend für Hexaline 2.0
- Anpflasterkante
- Verschiebesicherung

- Dezente Entwässerung, die sich unauffällig in die Gesamtoptik einfügt
- Besonders einfache Handhabung und Installation
- Korrosionsbeständiger und UV-stabiler Werkstoff (PP) für eine langlebige Gestaltungslösung
- Revisionselement ermöglicht einfache Reinigung und Wartung der Rinne
- Revisionselement mit Stutzen DN 110 zum Ausschlagen
- Entspricht der Bauproduktrichtlinie (CE)
- Schlitzweite 10 mm/Schlitzhöhe 60 mm
- Einbauanleitung direkt auf jedem Schlitzrahmenelement
- Bei Kombination von Rinne und Rost bestimmt das geringer belastbare Produkt die maximale Klasse in der Anwendung

7

Material	Abmessungen			Klasse	Maß der Einlauf- Einlauf- öffnung quer- schnitt			VPE	Artikel-Nr.	Preis/Stk.	RG
	Länge	Breite	Höhe		[mm]	[cm ² /m]	[Stk]				
	[mm]	[mm]	[mm]		[mm]	[cm ² /m]	[Stk]			[EUR]	

Schlitzrahmen Kunststoff – Schlitzhöhe 60 mm



Kunststoff	500	125	75	Pkw-befahrbar	10	90	20	319554	22,75	H1
------------	-----	-----	----	---------------	----	----	----	--------	-------	----

Revisionselement für Schlitzhöhe 60 mm



Kunststoff	125	125	146	Pkw-befahrbar	10	117	10	319560	43,75	H1
------------	-----	-----	-----	---------------	----	-----	----	--------	-------	----

Euroline 2.0 mit Stahl verzinktem Rost

ACO Produktvorteile

- Rinnenkörper aus Polymerbeton
- Mit V-Querschnitt
- Freier Rinnenquerschnitt
- Schraublose Rostarretierung
- Abdichtbar gemäß DIN EN 1433

- Entspricht der Bauproduktenrichtlinie (CE)
- Klasse max. Pkw-befahrbar
- Nennweite 100 mm

Rinnenelement

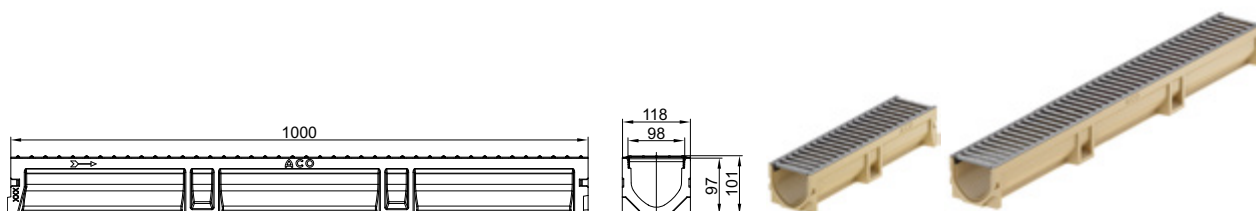

Abmessungen			Gewicht	VPE	Artikel-Nr.	Preis/Stk.	RG
Länge	Breite	Höhe	[kg]	[Stk]		[EUR]	
[mm]	[mm]	[mm]					
1000	118	100	8,0	60	3003693	61,25	H1
500	118	100	4,3	12	3003694	43,50	H1

Rinnenelement mit Stutzen

- 1 m Rinnenelement mit eingeformtem Stutzen DN 110 für den Anschluss an die Grundleitung
- Geruchsverschluss mit integriertem Laubfang nachträglich einsetzbar



Abmessungen			Gewicht	VPE	Artikel-Nr.	Preis/Stk.	RG
Länge	Breite	Höhe	[kg]	[Stk]		[EUR]	
[mm]	[mm]	[mm]					
1000	118	100	8,3	12	3003695	69,50	H1

Einlaufkasten

- 0,5 m Einlaufkasten mit integriertem Schlammeimer für eine komfortable Reinigung
- Geruchsverschluss optional einsetzbar
- Ablauföffnung DN 110
- Nicht für die Euroline 60 Flachrinne geeignet



Abmessungen			Gewicht	VPE	Artikel-Nr.	Preis/Stk.	RG
Länge	Breite	Höhe	[kg]	[Stk]		[EUR]	
[mm]	[mm]	[mm]					
500	118	303	11,3	12	3003696	168,25	H1

Euroline 2.0 mit Gussrost

ACO Produktvorteile

- Rinnenkörper aus Polymerbeton
- Mit V-Querschnitt
- Freier Rinnenquerschnitt
- Schraublose Rostarretierung
- Abdichtbar gemäß DIN EN 1433

- Entspricht der Bauproduktenrichtlinie (CE)
- Klasse max. B 125
- Nennweite 100 mm

Rinnenelement

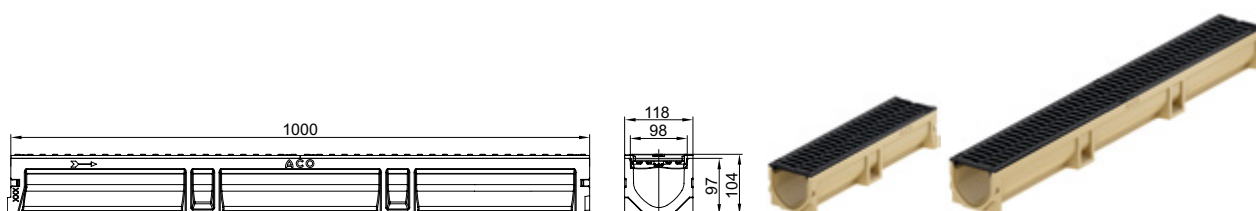

Abmessungen			Gewicht	VPE	Artikel-Nr.	Preis/Stk.	RG
Länge	Breite	Höhe	[kg]	[Stk]		[EUR]	
[mm]	[mm]	[mm]					
1000	118	104	11,8	60	3003697	101,25	H1
500	118	104	6,0	12	3003698	61,25	H1

Rinnenelement mit Stutzen

- 1 m Rinnenelement mit eingeförmtem Stutzen DN 110 für den Anschluss an die Grundleitung
- Geruchsverschluss mit integriertem Laubfang nachträglich einsetzbar



Abmessungen			Gewicht	VPE	Artikel-Nr.	Preis/Stk.	RG
Länge	Breite	Höhe	[kg]	[Stk]		[EUR]	
[mm]	[mm]	[mm]					
1000	118	104	12,1	12	3003699	109,50	H1

Einlaufkasten

- 0,5 m Einlaufkasten mit integriertem Schlammeimer für eine komfortable Reinigung
- Geruchsverschluss optional einsetzbar
- Ablauföffnung DN 110
- Nicht für die Euroline 60 Flachrinne geeignet



Abmessungen			Gewicht	VPE	Artikel-Nr.	Preis/Stk.	RG
Länge	Breite	Höhe	[kg]	[Stk]		[EUR]	
[mm]	[mm]	[mm]					
500	118	305	13,0	12	3003710	186,00	H1

Euroline 2.0 mit Kunststofflängsstabrost

ACO Produktvorteile

- Rinnenkörper aus Polymerbeton
- Mit V-Querschnitt
- Freier Rinnenquerschnitt
- Schraublose Rostarretierung
- Abdichtbar gemäß DIN EN 1433

- Entspricht der Bauproduktenrichtlinie (CE)
- Klasse max. B 125
- Nennweite 100 mm

Rinnenelement

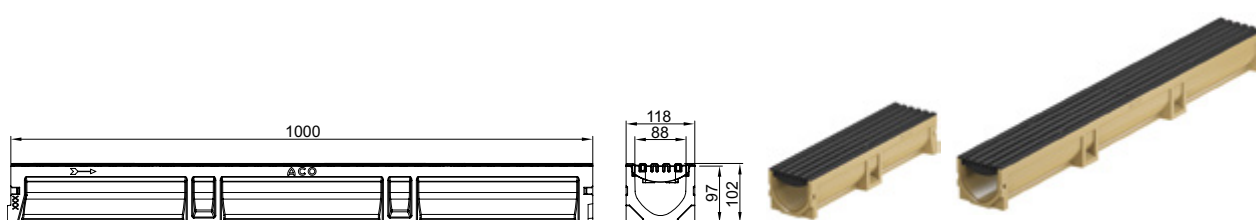

Abmessungen			VPE	Artikel-Nr.	Preis/Stk.	RG
Länge	Breite	Höhe	[Stk]		[EUR]	
[mm]	[mm]	[mm]				
1000	118	104	60	3004021	93,00	H1
500	118	104	12	3009826	57,25	H1

Rinnenelement mit Stutzen

- 1 m Rinnenelement mit eingeformtem Stutzen DN 110 für den Anschluss an die Grundleitung
- Geruchsverschluss mit integriertem Laubfang nachträglich einsetzbar

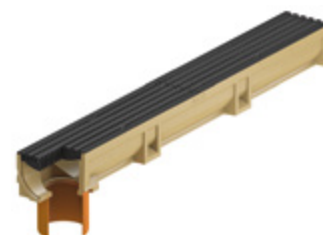

Abmessungen			VPE	Artikel-Nr.	Preis/Stk.	RG
Länge	Breite	Höhe	[Stk]		[EUR]	
[mm]	[mm]	[mm]				
1000	118	104	12	3004023	101,25	H1

Einlaufkasten

- 0,5 m Einlaufkasten mit integriertem Schlammeimer für eine komfortable Reinigung
- Geruchsverschluss optional einsetzbar
- Ablauföffnung DN 110
- Nicht für die Euroline 60 Flachrinne geeignet



Abmessungen			VPE	Artikel-Nr.	Preis/Stk.	RG
Länge	Breite	Höhe	[Stk]		[EUR]	
[mm]	[mm]	[mm]				
500	118	305	12	3004024	182,00	H1

Kunststofflängsstabrost B 125

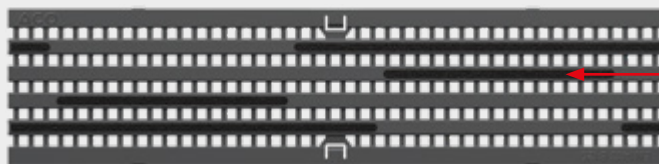

Makroaufnahme der rutschhemmenden Microgrip-Struktur im Wellendesign



Hexaline 2.0 mit Rost

ACO Produktvorteile

- Rinnenkörper aus Kunststoff (PP)
- Anpflasterkante
- Freier Rinnenquerschnitt
- Schraublose Rostarretierung
- Verschiebe- und Spreizsicherung

- Entspricht der Bauproduktenrichtlinie (CE)
- Klasse max. Pkw-befahrbar
- Geeignet für Rinnenstränge bis max. 5 m

Mit Stahl verzinktem Rost

- Schnittführung ermöglicht Sägen von Halbmeterelementen
- 8 ausschlagbare Anschlusspunkte für den Vertikalablaufanschluss
- Einbauanleitung direkt auf dem Boden jeder Rinne

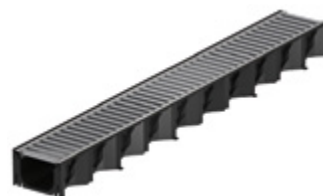

Abmessungen			VPE	Artikel-Nr.	Preis/Stk.	RG
Länge	Breite	Höhe				
[mm]	[mm]	[mm]	[Stk]		[EUR]	
1000	129	81	72	319213	35,75	H1

Mit Microgrip-Rost aus Kunststoff

- Schnittführung ermöglicht Sägen von Halbmeterelementen
- 8 ausschlagbare Anschlusspunkte für den Vertikalablaufanschluss
- Einbauanleitung direkt auf dem Boden jeder Rinne

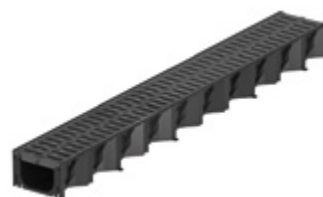

















Abmessungen			VPE	Artikel-Nr.	Preis/Stk.	RG
Länge	Breite	Höhe				
[mm]	[mm]	[mm]	[Stk]		[EUR]	
1000	129	82	72	319210	41,25	H1

Aufgrund der Wärmeausdehnung eignet sich die Hexaline 2.0 nicht für den Einsatz an Fassaden (z.B. Terrassen, Balkone).
Wir empfehlen für diesen Anwendungsfall:

ACO Euroline 2.0, siehe Seite 262, oder
ACO Fassadenrinnen, Kapitel 9.

Zubehör Self® Baukasten

	Beschreibung	Passend für	VPE [Stk]	Artikel-Nr.	Preis/Stk. [EUR]	RG
Eckelemente						
	<ul style="list-style-type: none"> <input type="checkbox"/> Mit Gussrost <input type="checkbox"/> Unterteil aus Kunststoff <input type="checkbox"/> Farbe: Polymerbeton natur <input type="checkbox"/> Maß: 118 x 118 mm <input type="checkbox"/> Stutzen DN 110 zum Ausschlagen 	<ul style="list-style-type: none"> ■ Euroline 2.0 	10	3003854	60,25	H1
	<ul style="list-style-type: none"> <input type="checkbox"/> Mit Rost Stahl verzinkt <input type="checkbox"/> Unterteil aus Kunststoff <input type="checkbox"/> Farbe: Polymerbeton natur <input type="checkbox"/> Maß: 118 x 118 mm <input type="checkbox"/> Stutzen DN 110 zum Ausschlagen 	<ul style="list-style-type: none"> ■ Euroline 2.0 	10	3003855 ¹⁾	43,00	H1
Weiteres Zubehör						
	<p>Kombistirnwand</p> <ul style="list-style-type: none"> ■ Für Rinnenanfang und Rinnenende ■ Aus Polypropylen ■ Ohne Stutzen ■ Farbe: Schwarz 	<ul style="list-style-type: none"> ■ Hexaline 2.0 ■ Euroline 2.0 	50	319288	11,00	H1
	<p>Stirnwand</p> <ul style="list-style-type: none"> ■ Für Rinnenanfang und Rinnenende ■ Aus Polymerbeton ■ Ohne Stutzen 	<ul style="list-style-type: none"> ■ Euroline 60 Flachrinne 	50	810200	10,75	H1
	<p>Stirnwand</p> <ul style="list-style-type: none"> ■ Für Rinnenende ■ Aus Polypropylen ■ Mit Stutzen DN 110 ■ Farbe: Schwarz 	<ul style="list-style-type: none"> ■ Hexaline 2.0 ■ Euroline 2.0 	8	319289	30,25	H1
	<p>Geruchsverschluss für Rinne</p> <ul style="list-style-type: none"> ■ 2-teilig 	<ul style="list-style-type: none"> ■ Euroline 2.0 Rinnenelement mit Stutzen 	12	01666	24,75	H1
	<p>Geruchsverschluss für Einlaufkasten</p> <ul style="list-style-type: none"> ■ DN 110 	<ul style="list-style-type: none"> ■ Euroline 2.0 	12	01684	33,50	H1
	<p>Rosthaken</p>	<ul style="list-style-type: none"> ■ Abdeckroste mit schraubloser Arretierung 	5	03429	23,75	H1
	<p>Waterseal</p> <ul style="list-style-type: none"> ■ Zum Abdichten der Rinnenkörper aus Polymerbeton ■ 300 ml 	<ul style="list-style-type: none"> ■ Euroline 2.0 ■ Euroline 60 	12	74520	50,25	H1

Beschreibung	Passend für	VPE	Artikel-Nr.	Preis/Stk.	RG
		[Stk]		[EUR]	
 <p>Schmutzeimer</p> <ul style="list-style-type: none"> ■ Für Einlaufkasten ■ Material: Kunststoff (PP) 	■ Euroline 2.0	20	3004952	29,75	H1
 <p>Universalstück</p> <ul style="list-style-type: none"> ■ Aus Kunststoff ■ Farbe: Schwarz 	■ Hexaline 2.0	10	19280	31,25	H1
 <p>Laubfang</p>	■ Hexaline 2.0	20	319282	2,80	H1
 <p>Vertikalablaufanschluss</p> <ul style="list-style-type: none"> ■ Für Anschluss DN 110 ■ Farbe: Schwarz 	■ Hexaline 2.0	20	19286	8,40	H1
 <p>Aushebehilfe für Revisionelemente</p> <ul style="list-style-type: none"> ■ Material: Stahl verzinkt ■ Benötigte Menge: 2 Stk. 	■ ACO Self® Schlitzrahmen	1	415924	23,75	H1
 <p>Hexaline 2.0 Zubehörset</p> <ul style="list-style-type: none"> ■ 2 x Kombistirnwand ■ 1 x Laubfang ■ 1 x Vertikalablaufanschluss ■ Farbe: Schwarz 	■ Hexaline 2.0	15	319287	32,00	H1
 <p>Klebedichtstoff</p> <ul style="list-style-type: none"> ■ 450 g Kartusche ■ Zum Verkleben von Fliesen und Steinen in den Doppelschlitzrosten ■ Greift Edelstahl nicht an ■ Ausreichend für einen 1000 mm Rost 	■ ACO Self® Doppelschlitzroste für Fliese und Stein	12	375089	32,25	E2

ACO Self® Sanierungsroste NW 100

- Ersatzroste zur Sanierung und Modernisierung
- Passend für ACO Self® Entwässerungsrinne
 - Diese wurde circa in den Jahren 1980 bis 1996 vertrieben
 - Die Baubreite beträgt bei diesen Rinnen 130 mm
- Passend für ACO Selflock Entwässerungsrinne
 - Diese wurde circa in den Jahren 1996 bis 2011 vertrieben
 - Die Baubreite beträgt bei diesen Rinnen 130 mm
- Alle Self® Roste für die Sanierung sind Pkw-befahrbar

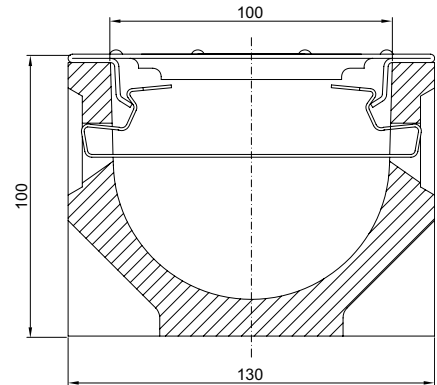

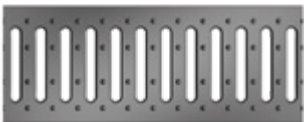
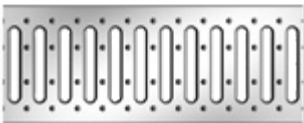
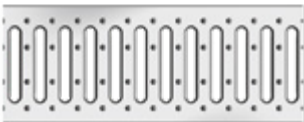
	Material	Abmessungen		VPE [Stk]	Artikel-Nr.	Preis/Stk. [EUR]	RG
		Länge	Breite				
		[mm]	[mm]				
	Stahl verzinkt anthrazit pulverbeschichtet	1000	130	20	10345	69,00	H1
		500	130	20	10346	52,00	H1
	Stahl verzinkt	1000	130	20	10325	34,00	H1
		500	130	20	10326	19,75	H1
	Edelstahl	1000	130	20	06318	174,75	H1
		500	130	20	06319	131,50	H1

Rinnenkörper aus Kunststoff – Slimline

ACO Produktvorteile

- Rinnenkörper aus Kunststoff (Hart-PVC)
- Freier Rinnenquerschnitt
- Roste leicht abnehmbar
- Abdichtbar gemäß DIN EN 1433
- Vielseitiges Zubehör

- Entspricht der Bauproduktenrichtlinie (CE)
- Klasse A 15
- Nennweite 60 mm
- Rost Aluminium silber oder schwarz eloxiert und Cortenstahl oder Edelstahl

Slimline mit Aluminiumrost

- Rost Aluminium silber oder schwarz eloxiert



Material	Abmessungen			Maß der Einlauföffnung [mm]	Einlaufquerschnitt [cm ² /m]	Gewicht [kg]	VPE [Stk]	Artikel-Nr.	Preis/Stk.	RG
	Länge [mm]	Breite [mm]	Höhe [mm]							
Aluminium, silber eloxiert	1000	60	103	5	160	1,6	72	3007918	35,75	H2
Aluminium, schwarz eloxiert	1000	60	103	5	160	1,6	72	3007919	45,25	H2

Slimline mit Stahlrost

- Wetterfester Cortenstahl für spezielle optische Akzente
- Langlebiger Edelstahl



Material	Abmessungen			Maß der Einlauföffnung [mm]	Einlaufquerschnitt [cm ² /m]	Gewicht [kg]	VPE [Stk]	Artikel-Nr.	Preis/Stk.	RG
	Länge [mm]	Breite [mm]	Höhe [mm]							
Cortenstahl	1000	60	103	5	160	2,8	36	3007940	68,25	H2
Edelstahl	1000	60	103	5	160	2,8	60	3007941	101,00	H2
Edelstahl 2.0 ¹⁾	1000	60	103	5	160	2,8	60	3019367	101,00	H2

¹⁾ Verfügbar ab ca. April 2025

Anwendungsbeispiele



Die ACO Slimline ist dezent und sichtbar schön zugleich. Mit nur 6 cm Breite ist das Slimline-Entwässerungssystem die perfekte Lösung für eine unauffällige Terrassenentwässerung.

7



Cortenstahl

Corten ist ein Stahl mit erhöhtem Kupfergehalt. Der bewirkt, dass der Stahl nur oberflächlich rostet und dann durch diese Oxydschicht geschützt ist. Verarbeitet wird Corten blank. Erst bei Kontakt mit Feuchtigkeit entsteht die Patina im Laufe von mehreren Monaten. Die Roste werden nicht vorgealtert geliefert.



Tipp

Online-Information
ACO Terrassenrinne
Slimline



Eckelemente

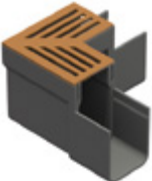
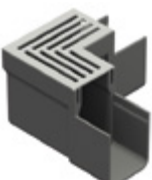
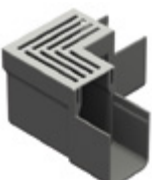

- Verbinder schon auf jeder Seite angeformt
- Mit zwei Eckrosten

	Material	Abmessungen			Maß der Ein-	Einlauf-	Gewicht	VPE	Artikel-Nr.	Preis/Stk.	RG
		Länge	Breite	Höhe	lauföffnung	querschnitt					
					[mm]	[mm]					
Aluminium											
	Aluminium, silber eloxiert	160	160	106	5	24	0,5	4	3007942	49,00	H2
	Aluminium, schwarz eloxiert	160	160	106	5	24	0,5	4	3007943	54,25	H2
Stahl											
	Cortenstahl	160	160	106	5	24	0,7	4	3007944	82,75	H2
	Edelstahl	160	160	106	5	24	0,7	4	3007945	122,50	H2
	Edelstahl 2.0 ¹⁾	160	160	106	5	24	0,7	4	3022098	122,50	H2

¹⁾ Verfügbar ab ca. April 2025

7

Zubehör

	Beschreibung	Passend für	Gewicht [kg]	VPE [Stk]	Artikel-Nr.	Preis/Stk.	RG
	Endkappe ■ Für Rinnenanfang und Rinnenende ■ Ohne Stutzen	■ ACO Slimline	0,03	50	3004936	8,70	H2
	Endkappe mit Stutzen DN 50 ■ Für Rinnenende ■ Mit Stutzen DN 50	■ ACO Slimline	0,02	25	3004937	9,50	H2
	Verbindungsstück, standard ■ Für eine Verlegung in der Fläche	■ ACO Slimline	0,07	50	3004934	6,90	H2
	Verbindungsstück, asymmetrisch ■ Für eine Verlegung an angrenzende Bereiche	■ ACO Slimline	0,07	25	3004935	6,60	H2
	Verbindungsstück, T-Verbindungen ■ Für die Verlegung von Verbindungen	■ ACO Slimline	0,02	1	3007947	37,75	H2
	Ablaufstutzen vertikal DN/OD 110 ■ Ablauf DN/OD 110 ■ Ablauf sitzt außermittig ■ Für die Verlegung an angrenzende Bereiche geeignet	■ ACO Slimline	0,17	25	3004940	14,75	H2
	Schlammeimer <input type="checkbox"/> Für Rinnenelement	■ ACO Slimline	4,8	25	3007949	14,75	H2
	Lochsäge <input type="checkbox"/> Zur Herstellung eines Bodenauslasses <input type="checkbox"/> Durchmesser: 45 mm	■ ACO Slimline	0,2	1	3007989	21,00	H2



8

Punktentwässerung

Punktabläufe für innerstädtische Bereiche, Höfe und Zufahrten

COLLECT:
Sammeln und Aufnehmen



Hof- und Punktentwässerung

Produktinformation			290
ACO DRAIN® Hof- und Punktabläufe Klassen A 15 – D 400	Multipoint B 125 aus Polymerbeton	Ablaufkörper	298
		Roste	299
		Punktabläufe inkl. Rost	300
		Zubehör	301
		Ablaufkörper Langform	302
	Multipoint D 400 aus Polymerbeton	Ablaufkörper Kurzform	303
		Roste	304
		Punktabläufe inkl. Rost	305
		Zubehör	306
		Baukasten im Überblick	294
ACO Self® Punktentwässerung	ACO Self® Europoint Baukasten aus Polymerbeton	Ablaufkörper	308
		Roste	310
		Zubehör	311
	ACO Self® Europoint aus Polymerbeton	Punktabläufe inkl. Rost	312
		Zubehör	313
	ACO Self® XtraPoint B 125 aus Kunststoff	Punktabläufe inkl. Rost	314
		Zubehör	315
	Haus- und Hofabläufe		316



Punktablauf Multipoint für jede Anwendung

Der Baukasten ACO DRAIN® Multipoint vereint hohe Qualität mit ästhetischem Anspruch und setzt damit neue Maßstäbe im Bereich der Punktentwässerung. Abläufe aus frost- und tausalzbeständigem ACO Polymerbeton bieten zahlreiche Möglichkeiten: So haben Sie die Auswahl zwischen Ablaufkörpern für die Klassen B 125 oder D 400, unterschiedlichen Zargenausführungen aus Gusseisen oder verzinktem Stahl sowie Flexibilität in der Einbautiefe.

Der Baukasten wird abgerundet durch zahlreiche Roste für individuelle ästhetische Ansprüche sowie umfangreiches Zubehör (Geruchsverschlüsse, Zwischenteile für den Höhenausgleich oder Aufsatzkästen für den Anschluss eines Regenfallrohrs). Damit stehen Punktablaufe für jede Anwendung und Einbausituation zur Verfügung.

Klassen ¹⁾	
■ B 125	■ D 400
gemäß DIN EN 124	
Ausführungen	
300 x 300 mm	
Material	
Polymerbeton mit Gusszarge oder Stahl verzinkter Zarge	
Anwendungsbereiche	
■ Bahnsteige	
■ Pkw- und Lkw-Parkplätze	
■ Fußgängerzonen, Geh-/Radwege	



flexibel
im
Baukasten

¹⁾ Weitere Informationen zu Klassen auf Seite 518.

ACO DRAIN® Multipoint Baukasten

Roste

300
×
300



Längsprofilrost
Stahl verzinkt
Art.-Nr. 152911

B 125



Maschenrost
Stahl verzinkt
Art.-Nr. 152910

B 125



Gussrost im Strahlendesign
Art.-Nr. 152912

B 125

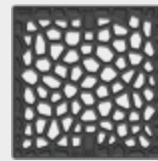

Gussrost Voronoi
Art.-Nr. 3005514

B 125

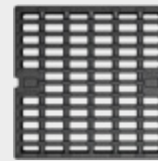

Gussmaschenrost
Art.-Nr. 152913

D 400

B 125

optional:
Aufsatzkasten

B 125

Aufsatzkasten für Fallrohranschluss

wahlweise mit Stahl- oder Gussrahmen, mit Lippenlabyrinthdichtung, DN/OD 110



Art.-Nr. 152920



Art.-Nr. 152921

D 400*

* nur in Verbindung mit dem Gussmaschenrost D 400

optional:
Zwischenteil

Zwischenteil
zur Erhöhung der Einbautiefe



Art.-Nr. 319606

Abäufe

Zubehör:
Geruchsverschluss in verschiedenen Ausführungen



Schlammmeimer, in versch. Ausführungen, im Produkt enthalten



Art.-Nr. 152902

B 125



Art.-Nr. 152903

Ablaufkörper

mit Stahl- oder Gussrahmen, mit Anschluss für KG-Rohr DN/OD 110, mit Lippenlabyrinthdichtung



D 400 Art.-Nr. 152901

Ablaufkörper Kurzform

mit Stützen für KG-Rohr DN/OD 160



D 400 Art.-Nr. 152906

Ablaufkörper Langform

inkl. Oberteil, mit Anschluss für KG-Rohr DN/OD 110, mit Lippenlabyrinthdichtung

Multipoint B 125

Der aus Polymerbeton gefertigte ACO DRAIN® Hofablauf Multipoint B 125 bietet bis zur Klasse B 125 eine punktförmige Entwässerungseinrichtung für Flächen im Außenbereich. Dieses System ist mit wenigen Handgriffen einzubauen und wird höchsten Anforderungen in Verarbeitung und Optik gerecht. So gibt es den Ablaufkörper wahlweise in den Ausführungen mit eingegossenem Guss- oder verzinktem Stahlrahmen. Optisch wird das Programm mit unterschiedlichen Rosten abgerundet, die eine Vielzahl von Gestaltungsmöglichkeiten bieten.

ACO Produktvorteile

- Schraublose Rostarretierung Drainlock
- Rost um 90 Grad drehbar für optimale optische Ausrichtung
- Große Rostauswahl für Ihre Anwendung
- Wahlweise mit eingegossenem Guss- oder Stahlrahmen
- 10-cm-Anpflasterkante für sauberes und einfaches Anarbeiten
- Integrierter Eimer
- Mit integrierter Dichtung für wasserdichten Anschluss
- Geruchsverschluss als Zubehör erhältlich



Multipoint D 400

Neben der Ausführung für die Klasse B 125 wird das Produktprogramm durch zwei Varianten bis zur Klasse D 400 vervollständigt. Den ACO DRAIN® Hofablauf Multipoint D 400 gibt es als Langform für einen vereinfachten Einbau (360 Grad drehbar, 3 % neigbar, 30 mm höhenverstellbar) sowie als Kurzform für besonders niedrige Einbautiefen. Beide Ablaufkörper sind besonders robust gestaltet und lassen sich bis zur Klasse D 400 direkt anarbeiten.

ACO Produktvorteile

- Schraublose Rostarretierung Drainlock
- Rost um 90 Grad drehbar für optimale optische Ausrichtung
- Große Rostauswahl für Ihre Anwendung
- Robuster Ablaufkörper für Belastungen bis Klasse D 400
- 8-cm-Anpflasterkante für sauberes und einfaches Anarbeiten
- Ausführung Langform
 - Flexibler und vereinfachter Einbau durch Drehbar-, Neigbar- sowie Höhenverstellbarkeit
 - Mit integrierter Dichtung zwischen Ober- und Unterteil
- Ausführung Kurzform für niedrige Einbautiefe
- Integrierter Eimer

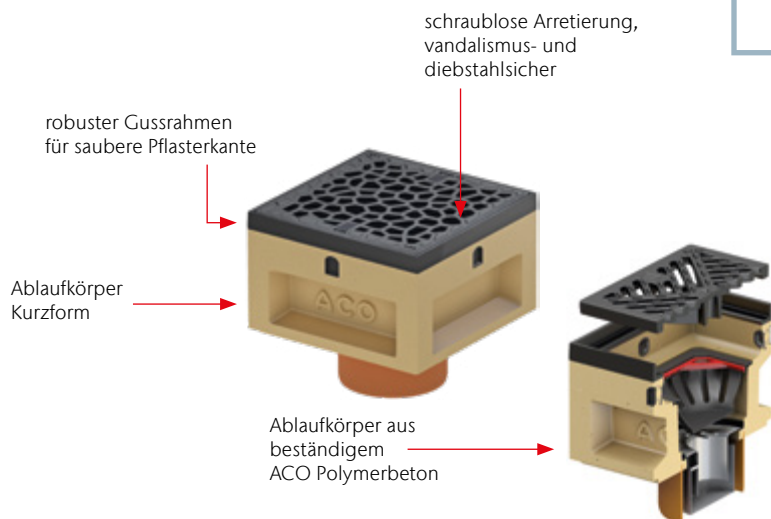

**3 %
neigbar**

**360 °
drehbar**

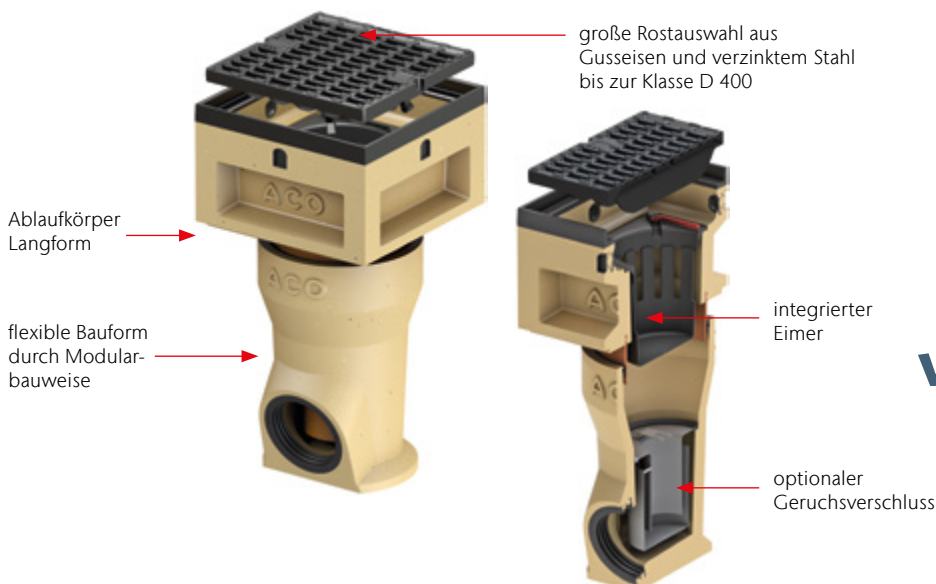

**30 mm
höhen-
verstellbar**

ACO Self® Europoint Baukasten

Roste

250
x
250



Maschenrost Stahl verzinkt
Kl. B 125, Art.-Nr. 319626



Maschenrost Kunststoff
Pkw-befahrbar, Art.-Nr. 319621



Längsstabrost Edelstahl
Pkw-befahrbar, Art.-Nr. 319622



Gussrost
Kl. B 125, Art.-Nr. 319624

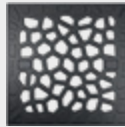

Gussrost Voronoi
Kl. B 125, Art.-Nr. 319672

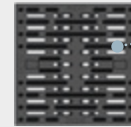

Kunststoffrost mit Microgrip
Kl. B 125, Art.-Nr. 319623



optional:
Rahmen



Designrahmen
zum Wenden mit Edelstahlkante
zum farblich passenden Anschluss
an die Roste, Art.-Nr. 319646

Oberteil

Oberteil für
Ablaufkörper Langform,
mit Stützen, DN 200
Höhe 227,5 mm
Art.-Nr. 319602



optional:
Aufsatzkasten



Aufsatzkasten
mit Fallrohranschluss,
mit Lippenlabyrinth-
dichtung, DN/OD 110
Höhe 243 mm
Art.-Nr. 319607

optional:
Zwischenteil



Zwischenteil für
Ablaufkörper Langform
(max. 2 St. für norm-
gerechten Einbau)
Höhe 290 mm
Art.-Nr. 319606



Ablauf



**Ablaufkörper
Europoint Kurzform**
mit Stützen zum Anschluss
von KG-Rohren DN/OD 110
252 x 252 x 227,5 mm
Art.-Nr. 319601



**Ablaufkörper
Europoint**
mit Anschluss für KG-Rohre
DN/OD 110, mit Lippen-
labyrinthdichtung (LLD)
252 x 252 x 398 mm
Art.-Nr. 319604



**Ablaufkörper
Europoint Langform**
in Verbindung mit Oberteil,
mit Anschluss für KG-Rohre
DN/OD 110, mit LLD
240 x 240 x 360 mm
Art.-Nr. 319605

optional:
Zubehör

Rosthaken

zum Abheben des Rostes
und Herausnehmen des
Geruchsverschlusses
Art.-Nr. 319655

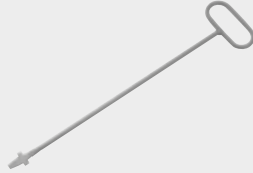

Dichtmittel ACO Waterseal

zum Abdichten der
Zwischenteile,
300 ml, Art.-Nr. 74520
passend für:
Art.-Nr. 319607
Art.-Nr. 319606



Schmutzfang

Schlammemmer 2,6 l
Art.-Nr. 319482
passend für:
Art.-Nr. 319604
Art.-Nr. 319602



Laubfangeimer

1,1 l
Art.-Nr. 319483
passend für:
Art.-Nr. 319604
Art.-Nr. 319602
Art.-Nr. 319601



Geruchsverschlüsse

Sperrwasserhöhe 100 mm
Art.-Nr. 319643
passend für:
Art.-Nr. 319605



Sperrwasserhöhe 50 mm
Art.-Nr. 319642
passend für:
Art.-Nr. 319605
Art.-Nr. 319604



Sperrwasserhöhe 50 mm
Art.-Nr. 132493
passend für:
Art.-Nr. 319601



NEU Sperrwasserhöhe 50 mm
Art.-Nr. 3016033
passend für:
Art.-Nr. 319605
Art.-Nr. 319604

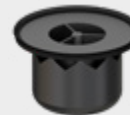

Komplettartikel



mit Kunststoffrost
Maschenrost 30/10
Art.-Nr. 319668



mit Kunststoffrost
mit Microgrip
Art.-Nr. 319670



mit Gussrost
Art.-Nr. 319663



mit Maschenrost
Stahl verzinkt
Art.-Nr. 319662

- Ablaufkörper inklusive Rost und Schlammemmer
- Designrahmen für elegante Oberflächenlösung separat erhältlich
- Geruchsverschluss aus Edelstahl separat erhältlich
- L x B x H:
252 x 252 x 400 mm
252 x 252 x 404 mm (mit Gussrost)

Der leichte Punktablauf XtraPoint für befahrbare und begehbare Flächen

Für Flächen, die aufgrund baulicher oder geländeabhängiger Gegebenheiten punktentwässert werden müssen, stehen verschiedene Hofabläufe von ACO zur Verfügung. Sie unterscheiden sich in Material und Belastbarkeit, sodass für jeden Anwendungsfall der passende Ablauf erhältlich ist.

ACO XtraPoint

Der aus Kunststoff gefertigte Punktablauf XtraPoint ist befahrbar (Klasse B 125) und verfügt über einen integrierten Schlamm-eimer mit Griff (1,1 Liter Volumen). Die modifizierte Pflasterkante ermöglicht ein direktes Anpflastern. Dies wird durch die tiefliegenden Betonverankerungen realisiert. Darüber hinaus können die Roste um 90 Grad gedreht werden. Mit einem Gewicht von 2,1 kg und den Abmessungen von 250 x 250 x 205 mm ist der Ablauf einfach in der Handhabung. Der Abgang DN/OD 110 ist senkrecht angeordnet.

Auch mit Maschenrost in Stahl verzinkt erhältlich.



Klassen ¹⁾	
■ A 15	■ B 125
gemäß DIN EN 124	
Ausführungen	
250 x 250 mm (XtraPoint)	
Material	
XtraPoint aus Kunststoff	
Anwendungsbereiche	
■ Bahnsteige	■ Fußgängerzonen, Geh-/Radwege
■ Pkw-Parkplätze	



¹⁾ Weitere Informationen zu Klassen auf Seite S18.



Pflastersteine auf Auffahrten versiegeln den Boden.
Durch einen Punktablauf kann Oberflächenwasser
natürlich versickern.



Auch in Parkanlagen sind Punktabläufe eine gute
Sammelstelle für Schmutz- und Regenwasser

Ablaufkörper Multipoint B 125

ACO Produktvorteile

- Aus beständigem ACO Polymerbeton
- Mit schraubloser Arretierung Drainlock
- Baukastensystem mit großer Rostauswahl

- Abläufe gemäß DIN EN 124-2/ DIN EN 124-3
- Klassen A 15 – B 125
- Mit Lippenlabyrinthdichtung aus NBR für flüssigkeitsdichten Anschluss an die Grundleitung DN/OD 110
- Ablaufkörper vollständig entleerbar durch 2 Grad Entleerungsschrägen
- Mit integriertem Schlammweimer (3,1 Liter)
- Wahlweise mit eingegossenem Rahmen aus Gusseisen EN-GJS oder Stahl verzinkt



Abmessungen			Gewicht	VPE	Artikel-Nr.	Preis/Stk.	RG
Länge	Breite	Höhe					
[mm]	[mm]	[mm]	[kg]			[EUR]	

Gussrahmen

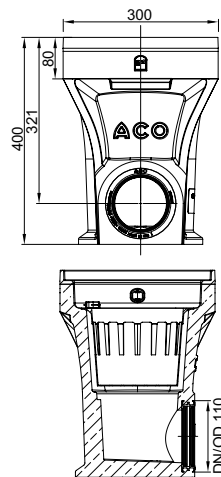

300	300	400	24,9	12	152903	170,50	HA
-----	-----	-----	------	----	--------	--------	----

Stahlrahmen

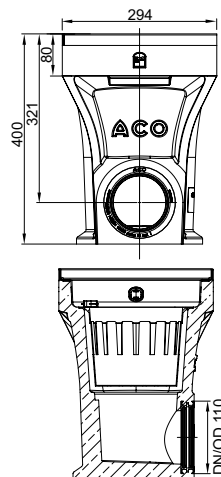

294	294	400	22,9	12	152902	173,75	HA
-----	-----	-----	------	----	--------	--------	----

Roste

Klasse B 125

- Roste gemäß DIN EN 124-2/DIN EN 124-3
- Mit schraubloser Arretierung Drainlock
- Roste um 90 Grad drehbar für optimale Ausrichtung
- Gussrost im Strahlendesign sowie Längsprofilrost mit rutschhemmender Oberfläche

Klasse	Werkstoff	Abmessungen		Maß der Einlauf- öffnung [mm]	Einlauf- querschnitt [cm ² /m]	Ge- wicht [kg]	VPE	Artikel-Nr.	Preis/Stk.	RG
		Länge [mm]	Breite [mm]							

Gussrost im Strahlendesign



B 125	Gusseisen EN-GJS	281	281	10	219	6,7	12	152912	86,50	HA
-------	---------------------	-----	-----	----	-----	-----	----	--------	-------	----

Voronoi-Rost



B 125	Gusseisen EN-GJS	281	281	–	235	6,1	12	3005514	89,50	HA
-------	---------------------	-----	-----	---	-----	-----	----	---------	-------	----

Maschenrost

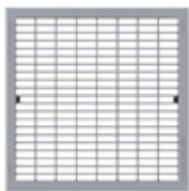

B 125	Stahl verzinkt	281	281	9 x 28	426	3,4	12	152910	107,50	HA
-------	-------------------	-----	-----	--------	-----	-----	----	--------	--------	----

Längsprofilrost

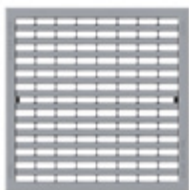

B 125	Stahl verzinkt	281	281	9	263	3,1	12	152911	126,50	HA
-------	-------------------	-----	-----	---	-----	-----	----	--------	--------	----

Punktabläufe Multipoint B 125 inkl. Rost

ACO Produktvorteile

- Aus beständigem ACO Polymerbeton
- Mit werkseitig eingelegtem Rost
 - Mit schraubloser Arretierung Drainlock
 - Gemäß DIN EN 124-2
 - 90 Grad drehbar für optimale Ausrichtung
 - Mit rutschhemmender Oberfläche

- Ablauf gemäß DIN EN 124-2
- Klassen A 15 – B 125
- Mit Lippenlabyrinthdichtung aus NBR für flüssigkeitsdichten Anschluss an die Grundleitung DN/OD 110
- Ablaufkörper vollständig entleerbar durch 2 Grad Entleerungsschragen
- Mit integriertem Schlammeimer (3,1 Liter)
- Mit eingegossenem Rahmen aus Gusseisen EN-GJS







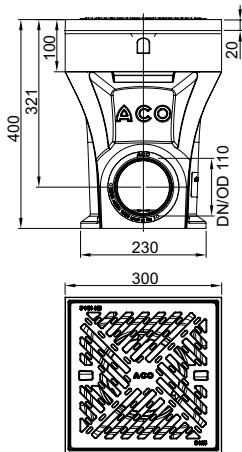

Länge	Abmessungen		Gewicht	VPE	Artikel-Nr.	Preis/Stk.	RG
	Breite	Höhe					
[mm]	[mm]	[mm]	[kg]			[EUR]	

Komplettablauf mit Gussrost im Strahlendesign



300	300	400	31,2	12	3007786	257,00	HA
-----	-----	-----	------	----	---------	--------	----

Zubehör

	Beschreibung	Passend für	Gewicht [kg]	VPE [Stk]	Artikel-Nr.	Preis/Stk. [EUR]	RG
	Aufsatzkasten Gussrahmen <ul style="list-style-type: none"> ■ Mit eingegossenem Rahmen aus Gusseisen EN-GJS ■ Klasse B 125 ■ ACO Polymerbeton ■ Für waagerechten Fallrohranschluss DN/OD 110 ■ Mit Lippenlabyrinthdichtung ■ Höhe 232 mm 	<ul style="list-style-type: none"> ■ Multipoint B 125 	13,8	12	152921	96,75	HA
	Aufsatzkasten Stahlrahmen <ul style="list-style-type: none"> ■ Mit eingegossenem Rahmen Stahl verzinkt ■ Klasse B 125 ■ ACO Polymerbeton ■ Für waagerechten Fallrohranschluss DN/OD 110 ■ Mit Lippenlabyrinthdichtung ■ Höhe 232 mm 	<ul style="list-style-type: none"> ■ Multipoint B 125 	11,8	12	152920	96,75	HA
	Geruchsverschluss <ul style="list-style-type: none"> ■ Sperrwasserhöhe 50 mm ■ Material: Edelstahl ■ Nachträglich einsetzbar ■ Revisionierbar 	<ul style="list-style-type: none"> ■ Multipoint B 125 ■ Multipoint D 400 	0,6	2	319642	58,25	J2
	Geruchsverschluss <ul style="list-style-type: none"> ■ Sperrwasserhöhe: 50 mm ■ Material: Kunststoff ■ Nachträglich einsetzbar ■ Revisionierbar 	<ul style="list-style-type: none"> ■ Multipoint B 125 ■ Multipoint D 400 ■ Europoint B 125 	0,2	1	3016033	42,75	HA
	Geruchsverschluss <ul style="list-style-type: none"> ■ PP ■ DN/OD 110 ■ Einteilig 	<ul style="list-style-type: none"> ■ Einlaufkästen mit Abgang DN/OD 110 ■ Multipoint B 125 	0,2	5	01509	32,25	SZ
	Filtersack für Schlammemeier <ul style="list-style-type: none"> ■ Multipoint 		0,1	20	16129	50,00	HA
Zubehör für Roste							
	Rosthaken <ul style="list-style-type: none"> ■ Zum Ausheben der Abdeckroste ■ Stahl verzinkt 	<ul style="list-style-type: none"> ■ Abdeckroste 	0,3	10	3000679	29,25	SZ

Ablaufkörper Multipoint D 400

ACO Produktvorteile

- Einbauoptimierter Punktablauf
 - 360 Grad drehbar
 - 30 mm höhenverstellbar
 - 3 Prozent neigbar
- Aus beständigem ACO Polymerbeton
- Mit schraubloser Arretierung Drainlock
- Baukastensystem mit großer Rostauswahl

- Abläufe gemäß DIN EN 124-2
- Klassen A 15 – D 400
- Mit eingegossenem Rahmen aus Gusseisen EN-GJS
- Ablaufkörper vollständig entleerbar durch 2 Grad Entleerungsschrägen
- Mit integriertem Schlammweimer



Multipoint D 400 – Langform

- Mit Lippenlabyrinthdichtung aus NBR für flüssigkeitsdichten Anschluss an die Grundleitung DN/OD 110
- Mit integriertem Schlammweimer (2,6 Liter)
- Oberteil drehbar, neigbar und höhenverstellbar

8

Abmessungen			Gewicht	VPE	Artikel-Nr.	Preis/Stk.	RG
Länge	Breite	Höhe					
[mm]	[mm]	[mm]	[kg]			[EUR]	

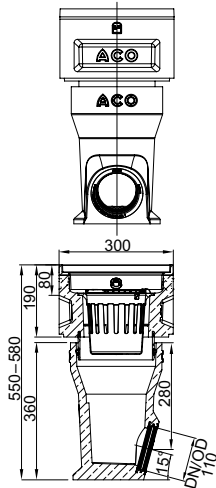

300	300	550-580	28,5	6	152906	232,25	HA
-----	-----	---------	------	---	--------	--------	----

Multipoint D 400 – Kurzform



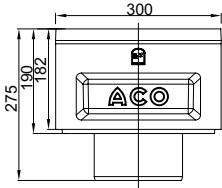
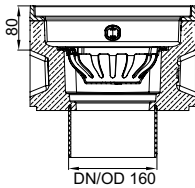

- Mit Anschlussstutzen senkrecht für KG-Rohr DN/OD 160
- Mit integriertem Schlammeimer (1,1 Liter)
- Niedrige Einbautiefe

			Abmessungen			Gewicht	VPE	Artikel-Nr.	Preis/Stk.	RG
			Länge	Breite	Höhe					
			[mm]	[mm]	[mm]	[kg]			[EUR]	
			300	300	275	18,0	12	152901	185,00	HA

Roste

Klasse B 125/D 400

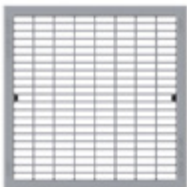
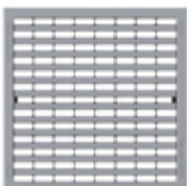
- Roste gemäß DIN EN 124-2/DIN EN 124-3
- Mit schraubloser Arretierung Drainlock
- Roste um 90 Grad drehbar für optimale Ausrichtung
- Gussroste sowie Längsprofilrost mit rutschhemmender Oberfläche

Klasse	Werkstoff	Abmessungen		Maß der Einlauf- öffnung [mm]	Einlauf- querschnitt [cm ² /m]	Ge- wicht [kg]	VPE	Artikel-Nr.	Preis/Stk.	RG	
		Länge	Breite								
		[mm]	[mm]								
Gussrost im Strahlendesign											
		B 125	Gusseisen EN-GJS	281	281	10	219	6,7	12	152912	86,50 HA
Voronoi-Rost											
		B 125	Gusseisen EN-GJS	281	281	–	235	6,1	12	3005514	89,50 HA
Maschenrost											
		B 125	Stahl verzinkt	281	281	9 x 28	426	3,4	12	152910	107,50 HA
Längsprofilrost											
		B 125	Stahl verzinkt	281	281	9	263	3,1	12	152911	126,50 HA
Gussmaschenrost D 400											
		D 400	Gusseisen EN-GJS	281	281	14 x 33	244	9,0	12	152913	104,25 HA

Punktbläufe Multipoint D 400 inkl. Rost

ACO Produktvorteile

- Aus beständigem ACO Polymerbeton
- Kurzform – ideal geeignet für niedrige Einbautiefen
- Mit werkseitig eingelegtem Rost
 - Mit schraubloser Arretierung Drainlock
 - Gemäß DIN EN 124-2
 - 90 Grad drehbar für optimale Ausrichtung
 - Mit rutschhemmender Oberfläche
- Ablauf gemäß DIN EN 124-2
- Klassen A 15 – D 400
- Mit eingegossenem Rahmen aus Gusseisen EN-GJS
- Mit Anschlussstutzen senkrecht für KG-Rohr DN/OD 160
- Ablaufkörper vollständig entleerbar
- Mit integriertem Schlammweimer (1,1 Liter)



Abmessungen

Gewicht

VPE

Artikel-Nr.

Preis/Stk. RG

Länge

Breite

Höhe

[mm]

[mm]

[mm]

[kg]

[EUR]

Komplettablauf Kurzform mit Gussmaschenrost

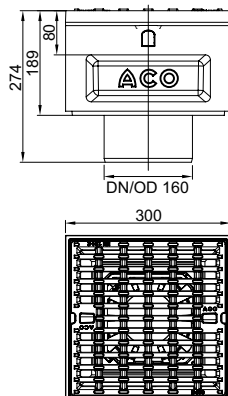

300

300

275







26,32

12

3007785

289,25 HA

Zubehör

	Beschreibung	Passend für	Gewicht [kg]	VPE [Stk]	Artikel-Nr.	Preis/Stk. [EUR]	RG
	Geruchsverschluss <ul style="list-style-type: none"> ■ Sperrwasserhöhe 50 mm ■ Material: Edelstahl ■ Nachträglich einsetzbar ■ Revisionierbar 	<ul style="list-style-type: none"> ■ Multipoint B 125 ■ Multipoint D 400 	0,6	2	319642	58,25	J2
NEU 	Geruchsverschluss <ul style="list-style-type: none"> ■ Sperrwasserhöhe: 50 mm ■ Material: Kunststoff ■ Nachträglich einsetzbar ■ Revisionierbar 	<ul style="list-style-type: none"> ■ Multipoint B 125 ■ Multipoint D 400 ■ Europoint B 125 	0,2	1	3016033	42,75	HA
	Zwischenteil <ul style="list-style-type: none"> ■ Höhe 290 mm ■ Polymerbeton 	<ul style="list-style-type: none"> ■ Multipoint D 400 Langform 	8,3	12	319606	72,50	HA
	Rosthaken <ul style="list-style-type: none"> ■ Zum Ausheben der Abdeckroste ■ Stahl verzinkt 	<ul style="list-style-type: none"> ■ Abdeckroste 	0,3	10	3000679	29,25	SZ
	Polyesterklebemasse <ul style="list-style-type: none"> ■ Für bauseitiges Verkleben ■ 0,5 kg Gebinde 	<ul style="list-style-type: none"> ■ Zum Verkleben von Polymerbeton- und NEXITE®-Fertigteilen 	0,9	10	02163	47,25	SZ
	Filtersack für Schlammeimer	<ul style="list-style-type: none"> ■ Multipoint 	0,1	20	16129	50,00	HA

Ablaufkörper Europoint

ACO Produktvorteile

- Baukastensystem
- Austauschbare Roste
- Designrahmen für elegante Oberflächenlösung separat erhältlich
- Laubfangeimer separat erhältlich
- Geruchsverschluss separat erhältlich
- Bei Kombination von Ablaufkörper und Rost bestimmt das geringer belastbare Produkt die maximale Klasse in der Anwendung



Ablaufkörper Europoint Kurzform

- Nach DIN EN 124
- Anschlussstutzen senkrecht für KG-Rohr DN/OD 110
- Anpflasterkante 80 mm
- Niedrige Einbautiefe

	Abmessungen			Klasse	VPE	Artikel-Nr.	Preis/Stk.	RG
	Länge [mm]	Breite [mm]	Höhe [mm]					
	252	252	227,5	B 125	6	319601	79,75	J2

Ablaufkörper Europoint



- Nach DIN EN 124
- Anschluss waagrecht für KG-Rohr DN/OD 110
- Mit Lippenlabyrinth-Dichtung
- Anpflasterkante 80 mm
- Entleerungsschräge 2°
- Frostsicheres Material Polymerbeton
- Vollständig entleerbar

	Abmessungen			Klasse	VPE	Artikel-Nr.	Preis/Stk.	RG
	Länge [mm]	Breite [mm]	Höhe [mm]					
	252	252	398	B 125	12	319604	99,25	J2

Ablaufkörper Europoint Langform









- Nach DIN EN 124
- Anschluss für KG-Rohr DN/OD 110 um 15°
- Mit Lippenlabyrinth-Dichtung
- Anpflasterkante 80 mm
- Entleerungsschräge 2°
- Frostsicheres Material Polymerbeton
- Frostsicherer Einbau mit Geruchsverschluss 100 mm
Sperrwasserhöhe und 800 mm Tiefe mit Zwischenstück
- Oberteil drehbar, neigbar und höhenverstellbar
- Vollständig entleerbar













	Abmessungen			Klasse	VPE	Artikel-Nr.	Preis/Stk.	RG
	Länge	Breite	Höhe					
	[mm]	[mm]	[mm]					
	252	252	227,5	B 125	6	319602	79,75	J2
	240	240	360	B 125	6	319605	66,25	J2

Roste

- Bei Kombination von Ablaufkörper und Rost bestimmt das geringer belastbare Produkt die maximale Klasse in der Anwendung

	Werkstoff	Abmessungen		Klasse	Maß der Einlauf- Einlauf- öffnung quer- schnitt		VPE	Artikel-Nr.	Preis/Stk.	RG
		Länge	Breite		[mm]	[cm²]				
		[mm]	[mm]							
Maschenrost										
	Stahl verzinkt	250	250	B 125	9	337,5	4	319626	108,50	J2
Maschenrost 30/10										
	Kunststoff	250	250	Pkw- befahrbar	9,5	338,3	4	319621	27,25	J2
Microgriprost										
	Kunststoff	250	250	B 125	6,9	73,8	4	319623	93,50	J2
Gussrost Standard										
	Gusseisen	249	249	B 125	8	157,8	4	319624	94,50	J2
Gussrost Voronoi										
	Gusseisen	249	249	B 125	27	166	4	319672	94,50	J2
 										
Längsstabrost										
	Edelstahl	250	250	Pkw- befahrbar	6	218,3	1	319622	183,00	J2

Zubehör





	Beschreibung	Passend für	VPE	Artikel-Nr.	Preis/Stk.	RG
			[Stk]		[EUR]	
	Aufsatzkasten <ul style="list-style-type: none"> ■ Anschluss waagrecht für Fallrohr KG-Rohr DN/OD 110 ■ Mit Lippenlabyrinth-Dichtung ■ Höhe 243 mm ■ Polymerbeton 	<ul style="list-style-type: none"> ■ ACO Self® Europoint ■ ACO Self® Europoint Kurzform 	3	319607	69,50	J2
	Zwischenteil <ul style="list-style-type: none"> ■ Höhe 290 mm ■ Polymerbeton 	<ul style="list-style-type: none"> ■ ACO Self® Europoint Langform 	3	319606	72,50	J2
	Schlammeimer <ul style="list-style-type: none"> ■ 2,6 l ■ Material PP 	<ul style="list-style-type: none"> ■ ACO Self® Europoint ■ ACO Self® Europoint Langform 	4	319482	24,75	J2
	Schlammeimer <ul style="list-style-type: none"> ■ 1,1 l ■ Material PP 	<ul style="list-style-type: none"> ■ XtraPoint ■ ACO Self Europoint ■ ACO Self Europoint Kurzform ■ ACO Self Europoint Langform 	4	319483	16,75	J2
	Designrahmen <ul style="list-style-type: none"> ■ Edelstahl ■ Wenderahmen zur farblichen Anpassung an die Roste 	<ul style="list-style-type: none"> ■ ACO Self® Europoint ■ ACO Self® Europoint Kurzform ■ ACO Self® Europoint Langform 	4	319646	81,75	J2
	Geruchsverschluss <ul style="list-style-type: none"> ■ Sperrwasserhöhe 50 mm ■ Edelstahl 	<ul style="list-style-type: none"> ■ ACO Self® Europoint ■ ACO Self® Europoint Langform 	2	319642	58,25	J2
	Geruchsverschluss <ul style="list-style-type: none"> ■ Sperrwasserhöhe 100 mm ■ Edelstahl 	<ul style="list-style-type: none"> ■ ACO Self® Europoint Langform 	2	319643	66,25	J2
	Geruchsverschluss <ul style="list-style-type: none"> ■ Sperrwasserhöhe 50 mm ■ Edelstahl 	<ul style="list-style-type: none"> ■ ACO Self® Europoint Kurzform 	2	132493	74,00	J2
	Geruchsverschluss <ul style="list-style-type: none"> ■ Sperrwasserhöhe: 50 mm ■ Material: Kunststoff ■ Nachträglich einsetzbar ■ Revisionierbar 	<ul style="list-style-type: none"> ■ Multipoint B 125 ■ Multipoint D 400 ■ Europoint B 125 	1	3016033	42,75	HA
	Waterseal <ul style="list-style-type: none"> ■ Dichtmittel für Polymerbeton 	<ul style="list-style-type: none"> ■ ACO Self® Europoint 	12	74520	50,25	H1
	Rosthaken <ul style="list-style-type: none"> ■ Für Wartung und Entnahme von Rosten und Geruchsverschluss ■ Edelstahl 	<ul style="list-style-type: none"> ■ ACO Self® Europoint 	5	319655	22,75	J2

NEU











Punktabläufe Europoint inkl. Rost

ACO Produktvorteile

- Ablaufkörper Europoint inklusive Rost und Schlammeimer
- Designrahmen für elegante Oberflächenlösung separat erhältlich
- Geruchsverschluss aus Edelstahl separat erhältlich

	Abmessungen			Rost-Variante	Klasse	Maß der Einlauf- Einlauf- öffnung quer-		VPE	Artikel-Nr.	Preis/Stk.	RG
	Länge	Breite	Höhe			öffnung	schnitt				
	[mm]	[mm]	[mm]			[mm]	[cm ²]				
Mit Kunststoffrost											
	252	252	400	Maschenrost 30/10	Pkw-befahrbar	9,5	338,3	12	319668	151,25	J2
	252	252	400	Microgrip	B 125	6,9	73,8	12	319670	217,50	J2
Mit Gussrost											
	252	252	404	Standard	B 125	8	157,8	12	319663	218,50	J2
Mit Stahl verzinktem Rost											
	252	252	400	Maschenrost 30/10	B 125	9	337,5	12	319662	232,50	J2

Zubehör

	Beschreibung	Passend für	VPE	Artikel-Nr.	Preis/Stk.	RG
			[Stk]		[EUR]	
	Designrahmen <ul style="list-style-type: none"> Edelstahl Wenderahmen zur farblichen Anpassung an die Roste 	<ul style="list-style-type: none"> ACO Self® Europoint ACO Self® Europoint Kurzform ACO Self® Europoint Langform 	4	319646	81,75	J2
	Aufsatzkasten <ul style="list-style-type: none"> Anschluss waagrecht für Fallrohr KG-Rohr DN/OD 110 Mit Lippenlabyrinth-Dichtung Höhe 243 mm Polymerbeton 	<ul style="list-style-type: none"> ACO Self® Europoint ACO Self® Europoint Kurzform 	3	319607	69,50	J2
	Zwischenteil <ul style="list-style-type: none"> Höhe 290 mm Polymerbeton 	<ul style="list-style-type: none"> ACO Self® Europoint Langform 	3	319606	72,50	J2
	Schlammeimer <ul style="list-style-type: none"> 2,6 l Material PP 	<ul style="list-style-type: none"> ACO Self® Europoint ACO Self® Europoint Langform 	4	319482	24,75	J2
	Geruchsverschluss <ul style="list-style-type: none"> Sperrwasserhöhe 50 mm Edelstahl 	<ul style="list-style-type: none"> ACO Self® Europoint ACO Self® Europoint Langform 	2	319642	58,25	J2
	Geruchsverschluss <ul style="list-style-type: none"> Sperrwasserhöhe 100 mm Edelstahl 	<ul style="list-style-type: none"> ACO Self® Europoint Langform 	2	319643	66,25	J2
	Geruchsverschluss <ul style="list-style-type: none"> Sperrwasserhöhe: 50 mm Material: Kunststoff Nachträglich einsetzbar Revisionierbar 	<ul style="list-style-type: none"> Multipoint B 125 Multipoint D 400 Europoint B 125 	1	3016033	42,75	HA
	Rosthaken <ul style="list-style-type: none"> Für Wartung und Entnahme von Rosten und Geruchsverschluss Edelstahl 	<ul style="list-style-type: none"> ACO Self® Europoint 	5	319655	22,75	J2
	Waterseal <ul style="list-style-type: none"> Dichtmittel für Polymerbeton 	<ul style="list-style-type: none"> ACO Self® Europoint 	12	74520	50,25	H1
	Schlammeimer <ul style="list-style-type: none"> 1,1 l Material PP 	<ul style="list-style-type: none"> XtraPoint ACO Self® Europoint ACO Self® Europoint Kurzform ACO Self® Europoint Langform 	4	319483	16,75	J2

NEU

8

Roste – als Ersatzartikel – finden Sie auf Seite 310.

Punktabläufe XtraPoint inkl. Rost





product
winner





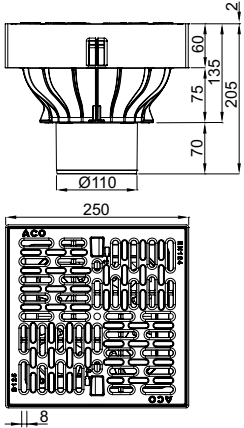

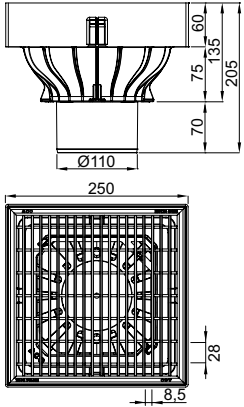
- ACO Produktvorteile
- Ablaufkörper aus Kunststoff
 - Dauerhaft farbecht
 - Inkl. Schlammweimer (1,1 Liter) und Rosthaken

- Klasse B 125
- Abläufe gemäß DIN EN 124-6
- Mit Ablauföffnung DN/OD 110
- Entwässerung von ca. 150 m²
- Wasserdurchflusskapazität von 4,5 l/sec
- Winner iconic Award 2017: innovatives Produkt

	Abmessungen			Rost-	Einlauf-	Gewicht	VPE	Artikel-Nr.	Preis/Stk.	RG
	Länge	Breite	Höhe	art	querschnitt					
	[mm]	[mm]	[mm]		[cm ²]	[kg]	[Stk]		[EUR]	
 	250	250	205	Kunststoffrost	103	2,1	24	319430	161,25	J2
 	250	250	205	Maschenrost, Stahl verzinkt	321	3,7	24	319433	222,00	J2

Zubehör

	Beschreibung	Passend für	Gewicht [kg]	VPE [Stk]	Artikel-Nr.	Preis/Stk.	RG
						[EUR]	
	Grundkörper ohne Rost ■ Inkl. Schlammeimer	■ XtraPoint	0,9	24	319420	65,75	J2
	Maschenrost ■ Aus verzinktem Stahl ■ Belastungsklasse B 125	■ XtraPoint	2,7	1	319439	148,50	J2
	Kunststoffrost ■ Aus Kunststoff ■ Belastungsklasse B 125	■ XtraPoint	1,2	1	319452	95,00	J2
	Rosthaken	■ XtraPoint	0,1	1	316963	3,70	J2
	Schlammeimer ■ 1,1 l ■ Material PP	■ XtraPoint ■ Europoint ■ Europoint Kurzform ■ Europoint Langform	0,1	4	319483	16,75	J2

Haus- und Hofabläufe

- Grundkörper inklusive Rost
- Material: Kunststoff (ABS)
- Ablaufleistung: 1,4 l/s



	Abmessungen		Farbe	Rohr-	Belast-	Gewicht	VPE	Artikel-Nr.	Preis/Stk.	RG
	Länge	Breite		anschluss						
	[mm]	[mm]		DN/OD	[t]	[kg]	[Stk]		[EUR]	
	200	200	Terracotta	DN 75/ DN 110	1,5	0,9	6	310090	34,00	J2
	200	200	Grau	DN 75/ DN 110	1,5	0,9	6	310091	34,00	J2
	200	200	Schwarz	DN 75 /DN 110	1,5	0,9	6	310094	35,00	J2
	250	250	Grau	DN 75/ DN 110	1,5	1,5	6	310092	42,75	J2



9

Fassadenentwässerung

Sensible Bereiche wie Terrassen und Balkone professionell planen

COLLECT:
Sammeln und Aufnehmen



Fassaden- und Terrassenentwässerung

	Produktinformation		320	
Frameline	Rahmen aufgeständert	Nennmaß 100/130/155/200 mm – Stahl verzinkt	322	
		Nennmaß 100/130/155/200 mm – Edelstahl	324	
	Roste	Abdeckroste – Stahl verzinkt/Kunststoff	326	
		Abdeckroste – Edelstahl/Kunststoff	328	
Frameline C	Rinnenkörper aufgeständert	Nennmaß 100/130/155/200 mm – Stahl verzinkt	330	
	Roste	Abdeckroste – Stahl verzinkt/Kunststoff	332	
Profiline X	Rinnenkörper höhenverstellbar und fixe Bauhöhe	Nennmaß 155 mm – Kunststoff	334	
	Roste	Abdeckroste – Stahl verzinkt/Edelstahl	336	
Profiline 2.0	Rinnenkörper	Nennmaß 100/130/155/200/250 mm – Stahl verzinkt	338	
	fixe Bauhöhe inkl. Holzterrassenrinne	Nennmaß 100/130/155/200/250 mm – Edelstahl	342	
	Roste für fixe Bauhöhe	Abdeckroste – Stahl verzinkt/Kunststoff	346	
		Abdeckroste – Edelstahl/Kunststoff	348	
	Keilrinne fixe Bauhöhe	Nennmaß 155 mm – Stahl verzinkt	350	
		Nennmaß 155 mm – Edelstahl	351	
	Roste für Keilrinne fixe Bauhöhe	Abdeckroste – Stahl verzinkt	352	
		Abdeckroste – Edelstahl	353	
	Profiline 2.0	Rinnenkörper höhenverstellbar	Nennmaß 100 mm – Stahl verzinkt	354
			Nennmaß 130 mm – Stahl verzinkt	355
Nennmaß 155 mm – Stahl verzinkt			356	
Nennmaß 200 mm – Stahl verzinkt			357	
Nennmaß 250 mm – Stahl verzinkt			358	
Nennmaß 100 mm – Edelstahl			359	
Nennmaß 130 mm – Edelstahl			360	
Nennmaß 155 mm – Edelstahl			361	
Nennmaß 200 mm – Edelstahl			362	
Nennmaß 250 mm – Edelstahl			363	
Roste für höhenverstellbare Rinnenkörper	Abdeckroste – Stahl verzinkt/Kunststoff	364		
	Abdeckroste – Edelstahl/Kunststoff	369		
Greenline 3.0	Fixe Bauhöhe mit Abdeckrost	Nennmaß 100/130/155/200/250 mm – Stahl verzinkt	376	
Profiline Sockelrinne	Rinnenkörper	Nennmaß 250 mm – Stahl verzinkt und Edelstahl	378	
	Roste	Abdeckroste – Stahl verzinkt und Edelstahl	380	
Profiline Free	Rinnensystem für barrierefreie Schwellen Typ „PremiPlan“	Nennmaß 150 und 200 mm – Stahl verzinkt	382	
		Nennmaß 150 und 200 mm – Edelstahl	384	
	Roste	Abdeckroste – Stahl verzinkt/Edelstahl	386	
Leibungsrinne	Sonderanfertigung	Leibungsrinne und Abdeckroste – Stahl verzinkt/Edelstahl	388	
Ergänzende Bauteile	Aufsätze und Roste	Aufsätze aus verzinktem Stahl und Edelstahl	390	
		Roste aus verzinktem Stahl und Edelstahl	392	
	Stichkanäle	Stichkanäle aus verzinktem Stahl und Edelstahl	394	
	Entwässerungsanschlüsse	Leibungsablaufelement und Einsteckstutzen	396	



ACO Fassaden- und Terrassenentwässerung

Ausgleichselement Mitte

ermöglicht eine stufenlose Baulängen Anpassung von 5 – 50 cm zwischen mindestens zwei Rinnenelementen

z. B. 1,35 m 2 x 0,5 m Rinnenelement
 1 x Ausgleichselement Mitte



Ausgleichselement Ende

ermöglicht eine stufenlose Baulängen Anpassung von 10 – 55 cm hinter bzw. vor einem Rinnenelement

z. B. 0,89 m 1 x 0,5 m Rinnenelement
 1 x Ausgleichselement Ende



Eckelement variabel

ermöglicht eine Winkelausbildung von 0° – 90°

Aufsatz für Dachabläufe

ermöglicht einen freien Zugang zum Dachablauf zu Wartungs- bzw. Reinigungszwecken

■ Lichte Weiten – höhenverstellbar:

- 300 x 300 mm = 225 x 225 mm
- 400 x 400 mm = 325 x 325 mm
- 500 x 500 mm = 425 x 425 mm

■ Lichte Weiten – fixe Höhe:

- 300 x 300 mm = 273 x 273 mm
- 400 x 400 mm = 373 x 373 mm
- 500 x 500 mm = 473 x 473 mm

Gemäß Flachdachrichtlinie sind bei Terrassenflächen herausnehmbare Gitterroste über Dachabläufen anzuordnen



Stichkanal

ermöglicht einen freien Querschnitt zwischen Rinnensystem und dem Aufsatz für Dachabläufe zum Dachablauf 1,0-m-Element, 2,0-m-Element, Stichkanalverbinder

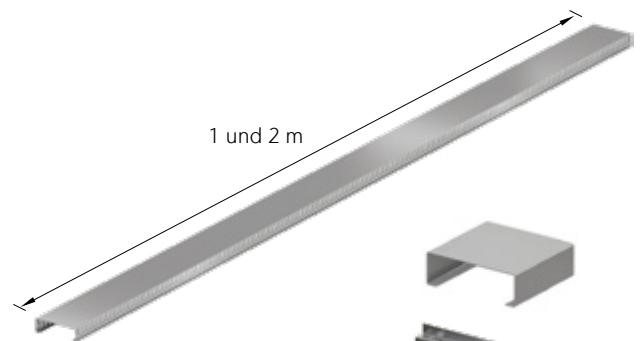

Direkter Anschluss mittels 0,5-m-Element und Leibungsablaufelement/Einsteckstutzen

Bei allen 0,5-m-Elementen gibt es drei Möglichkeiten, einen Rinnenstrang direkt anzuschließen:

1. Öffnen der Perforation in der Seitenwand und anschließen des Stichkanals für eine unmittelbare Verbindung zum Dachablauf
2. Öffnen der Perforation in der Seitenwand und anschließen des Leibungsablaufelements mit Revisionsmöglichkeit sowie Anschluss an eine DN 100 Entwässerungsleitung
3. Öffnen der Perforation im Boden und einsetzen des Einsteckstutzens Ø50 mm auf DN 100



Anwendung als Fassaden- und Terrassentwässerung

Anwendungsbeispiel 1 ACO Profiline höhenverstellbar

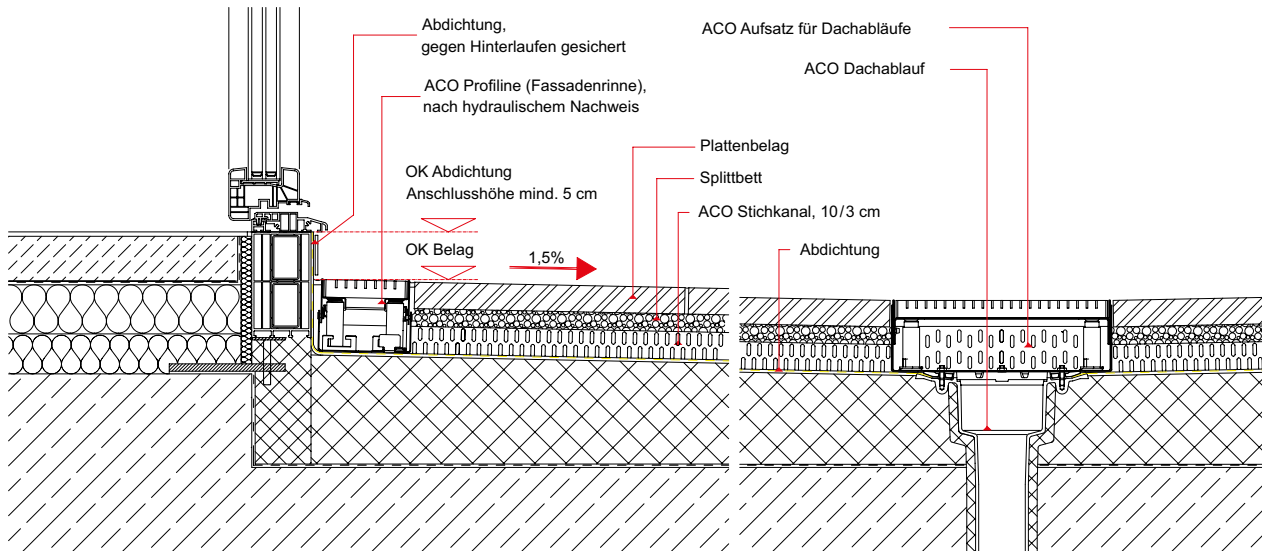

ACO Profiline ist in drei stufenlos verstellbaren Bauhöhen und vier Baubreiten erhältlich. Die Höhenverstellung erfolgt mittels Schraubendreher ganz einfach von oben und ist daher auch im eingebauten Zustand möglich.

Jederzeit kann ein präziser Anschluss an den Oberflächenbelag hergestellt werden. Dieses bietet den Vorteil, dass in der Planungsphase keine genaue Aufbauhöhe festgelegt werden muss. Kommt es nach der Ausführung des Gesamtaufbaues zu Setzungen, sind diese durch die Höhenverstellung einfach auszugleichen.

Anwendungsbeispiel 2 ACO Profiline „barrierefreie Schwelle“

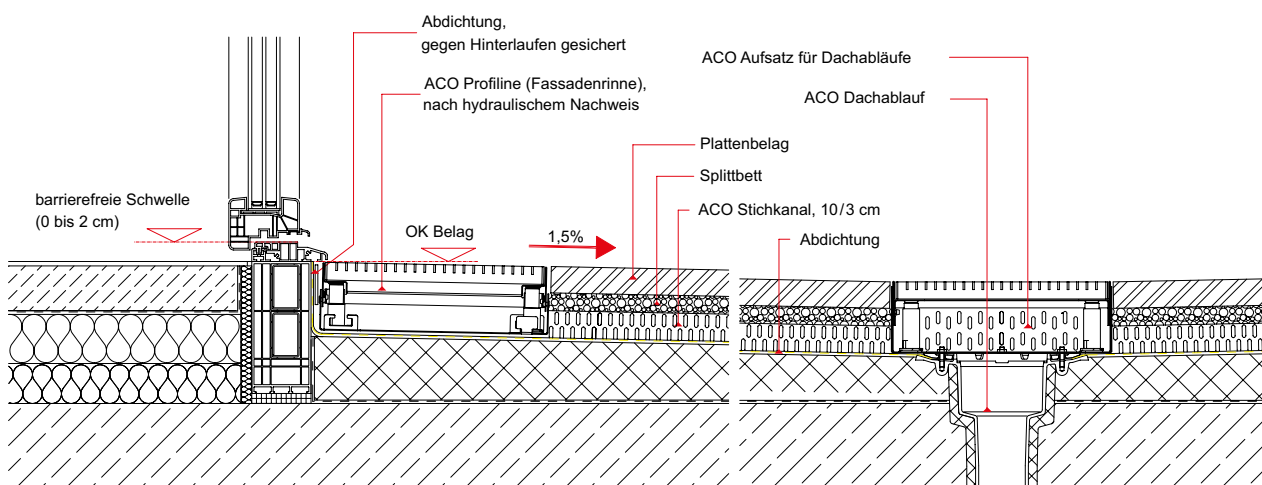

Nennmaß 100/130/155/200 mm – Stahl verzinkt

ACO Produktvorteile

- Einsatz gemäß „Flachdachrichtlinie“
- Umsetzung von barrierefreien Türkonstruktionen
- Schnelles Verlegen durch Klickverbindung
- Individuell höhenverstellbar 60 – 120 mm
- Besonders geeignet für aufgeständerte Beläge und Betonfertigteile







- Alle Ausführungen sind begehbar und rollstuhlbefahrbar
- Separate Kiesleiste optional
- Ohne Abdeckung
- Einfache Verarbeitung



Bezeichnung	Abmessungen			Lagerware	VPE	Artikel-Nr.	Preis/Stk.	RG
	Länge [mm]	Breite [mm]	Höhe [mm]					
Bauhöhe 40 mm, Nennmaß 100 mm								
Rahmen	1000	106	40	Ja	24	3002682	54,50	P1
aufgeständert	500	106	40	Ja	6	3002683	38,50	P1
Bauhöhe 40 mm, Nennmaß 130 mm								
Rahmen	1000	135	40	Ja	24	3002684	56,00	P1
aufgeständert	500	135	40	Ja	6	3002685	39,25	P1
Bauhöhe 40 mm, Nennmaß 155 mm								
Rahmen	1000	162	40	Ja	24	3002686	57,00	P1
aufgeständert	500	162	40	Ja	6	3002687	40,00	P1
Bauhöhe 40 mm, Nennmaß 200 mm								
Rahmen	1000	206	40	Ja	24	3002688	58,75	P1
aufgeständert	500	206	40	Ja	6	3002689	41,25	P1

Passende Abdeckroste
finden Sie auf Seite 326f.

Zubehör

Beschreibung		Passend für	VPE	Artikel-Nr.	Preis/Stk.	RG
			[Stk]		[EUR]	
	Fit in Höhenversteller – Typ 1 (grün) <ul style="list-style-type: none"> ■ Bauteilhöhe 50 mm ■ Höhenverstellbar 60 – 80 mm ■ Mind. 4 Stück pro Rahmen ■ Stahl verzinkt 		40	3002716	7,40	P1
	Fit in Höhenversteller – Typ 2 (gelb) <ul style="list-style-type: none"> ■ Bauteilhöhe 70 mm ■ Höhenverstellbar 80 – 100 mm ■ Mind. 4 Stück pro Rahmen ■ Stahl verzinkt 	■ Frameline	40	3002717	7,90	P1
	Fit in Höhenversteller – Typ 3 (blau) <ul style="list-style-type: none"> ■ Bauteilhöhe 90 mm ■ Höhenverstellbar 100 – 120 mm ■ Mind. 4 Stück pro Rahmen ■ Stahl verzinkt 		40	3002718	8,30	P1
	Kiesleiste – Typ 1 <ul style="list-style-type: none"> ■ Länge 1,0 m ■ Integrierter Stichkanalanschluss ■ Schenkellänge 60 x 70 mm ■ Für den Verstellbereich von 60 – 80 mm ■ Stahl verzinkt 		12	3002722	18,00	P1
	Kiesleiste – Typ 2 <ul style="list-style-type: none"> ■ Länge 1,0 m ■ Integrierter Stichkanalanschluss ■ Schenkellänge 80 x 90 mm ■ Für den Verstellbereich von 80 – 100 mm ■ Stahl verzinkt 	■ Frameline	12	3002723	21,25	P1
	Kiesleiste – Typ 3 <ul style="list-style-type: none"> ■ Länge 1,0 m ■ Integrierter Stichkanalanschluss ■ Schenkellänge 100 x 110 mm ■ Für den Verstellbereich von 100 – 120 mm ■ Stahl verzinkt 		12	3002724	24,75	P1
	Erweiterung Fit in Höhenversteller <ul style="list-style-type: none"> ■ Setinhalt: <ul style="list-style-type: none"> □ 4 x Sechskantmutter M10 □ 4 x Gewindestange M10x6 □ 4 x Langmutter M10x30 ■ Stahl verzinkt 	<ul style="list-style-type: none"> ■ Frameline ■ Fit in Höhenversteller Typ 1 bis 3 	40	3009340	14,25	P1

Nennmaß 100/130/155/200 mm – Edelstahl

ACO Produktvorteile



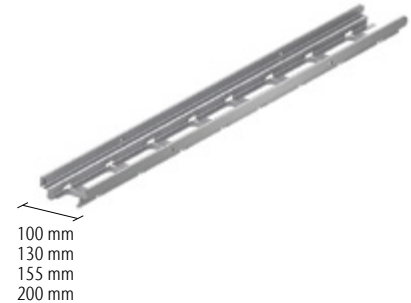



- Einsatz gemäß „Flachdachrichtlinie“
 - Umsetzung von barrierefreien Türkonstruktionen
 - Schnelles Verlegen durch Klickverbindung
 - Individuell höhenverstellbar 60 – 120 mm
 - Besonders geeignet für aufgeständerte Beläge und Betonfertigteile
- Alle Ausführungen sind begehbar und rollstuhlbefahrbar
 - Separate Kiesleiste optional
 - Ohne Abdeckung
 - Einfache Verarbeitung



Bezeichnung	Abmessungen			Lagerware	VPE	Artikel-Nr.	Preis/Stk.	RG
	Länge [mm]	Breite [mm]	Höhe [mm]					
Bauhöhe 40 mm, Nennmaß 100 mm								
Rahmen	1000	106	40	Ja	12	3002700	112,00	P2
aufgeständert	500	106	40	Ja	3	3002701	78,75	P2
Bauhöhe 40 mm, Nennmaß 130 mm								
Rahmen	1000	135	40	Ja	12	3002702	114,00	P2
aufgeständert	500	135	40	Ja	3	3002703	79,75	P2
Bauhöhe 40 mm, Nennmaß 155 mm								
Rahmen	1000	162	40	Ja	12	3002704	116,25	P2
aufgeständert	500	162	40	Ja	3	3002705	81,25	P2
Bauhöhe 40 mm, Nennmaß 200 mm								
Rahmen	1000	206	40	Nein	12	3002706	119,75	P2
aufgeständert	500	206	40	Nein	3	3002707	83,75	P2





Passende Abdeckroste
finden Sie auf Seite 328f.



Zubehör

	Beschreibung	Passend für	VPE [Stk]	Artikel-Nr.	Preis/Stk. [EUR]	RG
	Fit in Höhenversteller – Typ 1 (grün) <ul style="list-style-type: none"> ■ Bauteilhöhe 50 mm ■ Für eine Höhe von 60 – 80 mm ■ Mind. 4 Stück pro Rahmen ■ Edelstahl 		10	3002719	10,75	P2
	Fit in Höhenversteller – Typ 2 (gelb) <ul style="list-style-type: none"> ■ Bauteilhöhe 70 mm ■ Für eine Höhe von 80 – 100 mm ■ Mind. 4 Stück pro Rahmen ■ Edelstahl 	■ Frameline	10	3002720	11,50	P2
	Fit in Höhenversteller – Typ 3 (blau) <ul style="list-style-type: none"> ■ Bauteilhöhe 90 mm ■ Für eine Höhe von 100 – 120 mm ■ Mind. 4 Stück pro Rahmen ■ Edelstahl 		10	3002721	12,25	P2
	Kiesleiste – Typ 1 <ul style="list-style-type: none"> ■ Länge 1,0 m ■ Integrierter Stichkanalanschluss ■ Schenkellänge 60 x 70 mm ■ Für den Verstellbereich von 60 – 80 mm ■ Edelstahl 		3	3002725	47,50	P2
	Kiesleiste – Typ 2 <ul style="list-style-type: none"> ■ Länge 1.0 m ■ Integrierter Stichkanalanschluss ■ Schenkellänge 80 x 90 mm ■ Für den Verstellbereich von 80 – 100 mm ■ Edelstahl 	■ Frameline	3	3002726	53,00	P2
	Kiesleiste – Typ 3 <ul style="list-style-type: none"> ■ Länge 1,0 m ■ Integrierter Stichkanalanschluss ■ Schenkellänge 100 x 110 mm ■ Für den Verstellbereich von 100 – 120 mm ■ Edelstahl 		3	3002727	59,25	P2
	Erweiterung Fit in Höhenversteller <ul style="list-style-type: none"> ■ Setinhalt: <ul style="list-style-type: none"> □ 4 x Sechskantmutter M10 □ 4 x Gewindestange M10x6 □ 4 x Langmutter M10x30 ■ Edelstahl 	<ul style="list-style-type: none"> ■ Frameline ■ Fit in Höhenversteller Typ 1 bis 3 	10	3009341	32,00	P2

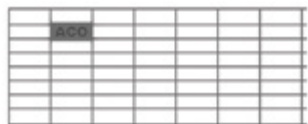
Abdeckroste 100/130/155/200 mm – Stahl verzinkt/Kunststoff

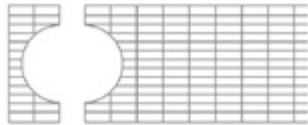
■ Alle Abdeckroste sind begehrbar bzw. rollstuhlbefahrbar

Abmessungen		Material	Arretierung	Lagerware	VPE	Artikel-Nr.	Preis/Stk.	RG	
Länge	Breite								
[mm]	[mm]								
Maschenrost 30/10									
	1000	94	Stahl verzinkt	Ja	Ja	100	320729	53,00	P1
		123	Stahl verzinkt	Ja	Ja	100	320731	53,00	P1
		150	Stahl verzinkt	Ja	Ja	100	320597	55,50	P1
		194	Stahl verzinkt	Ja	Ja	100	320733	74,00	P1
	500	94	Stahl verzinkt	Ja	Ja	50	320730	37,00	P1
		123	Stahl verzinkt	Ja	Ja	50	320732	37,00	P1
		150	Stahl verzinkt	Ja	Ja	50	320596	39,25	P1
		194	Stahl verzinkt	Ja	Ja	50	320734	53,00	P1
	1000	94	Stahl verzinkt	Nein	Ja	100	320616	50,50	P1
		123	Stahl verzinkt	Nein	Ja	100	320640	50,50	P1
		150	Stahl verzinkt	Nein	Ja	100	320317	53,50	P1
		194	Stahl verzinkt	Nein	Ja	100	320319	72,00	P1
	500	94	Stahl verzinkt	Nein	Ja	50	320615	34,75	P1
		123	Stahl verzinkt	Nein	Ja	50	320639	34,75	P1
		150	Stahl verzinkt	Nein	Ja	50	320318	36,75	P1
		194	Stahl verzinkt	Nein	Ja	50	320320	50,50	P1
Maschenrost 30/10 geteilt für DN 70									
	500	150	Stahl verzinkt	Nein	Ja	50	3007967	205,25	P1

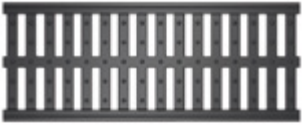



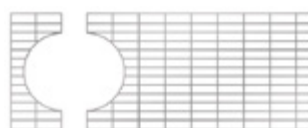
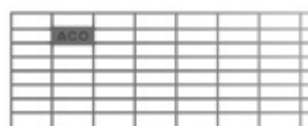
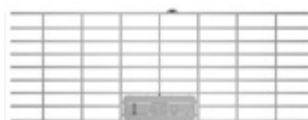

	Abmessungen		Material	Arretierung	Lagerware	VPE	Artikel-Nr.	Preis/Stk.	RG
	Länge	Breite							
	[mm]	[mm]							
Längsstabrost 3 x 15 mm Stab									
	1000	123	Stahl verzinkt	Nein	Ja	100	38811	185,00	P1
	500	123	Stahl verzinkt	Nein	Ja	50	38810	129,50	P1
	1000	150	Stahl verzinkt	Nein	Ja	100	320460	195,25	P1
	500	150	Stahl verzinkt	Nein	Ja	50	320461	135,75	P1
Längsprofilrost									
	1000	123	Stahl verzinkt	Nein	Ja	100	320124	75,50	P1
	500	123	Stahl verzinkt	Nein	Ja	50	320125	45,25	P1
Kunststoffstegrost									
	1000	123	Kunststoff	Nein	Ja	100	320310	37,50	P1

Abdeckroste 100/130/155/200 mm – Edelstahl/Kunststoff

■ Alle Abdeckroste sind begehbar bzw. rollstuhlbefahrbar

Abmessungen		Material	Oberfläche	Arretierung	Lagerware	VPE	Artikel-Nr.	Preis/Stk.	RG
Länge	Breite								
[mm]	[mm]								
Maschenrost 30/10									
1000	94	Edelstahl	Gebeizt	Ja	Ja	100	320737	188,00	P2
	123	Edelstahl	Gebeizt	Ja	Ja	100	320739	188,00	P2
	150	Edelstahl	Gebeizt	Ja	Ja	100	320599	197,25	P2
	194	Edelstahl	Gebeizt	Ja	Ja	100	320741	320,50	P2
500	94	Edelstahl	Gebeizt	Ja	Ja	50	320738	124,50	P2
	123	Edelstahl	Gebeizt	Ja	Ja	50	320740	124,50	P2
	150	Edelstahl	Gebeizt	Ja	Ja	50	320598	130,50	P2
	194	Edelstahl	Gebeizt	Ja	Ja	50	320742	228,00	P2
1000	94	Edelstahl	Gebeizt	Nein	Ja	100	320745	185,00	P2
	123	Edelstahl	Gebeizt	Nein	Ja	100	320747	185,00	P2
	150	Edelstahl	Gebeizt	Nein	Ja	100	320749	194,25	P2
	194	Edelstahl	Gebeizt	Nein	Ja	100	320751	317,50	P2
500	94	Edelstahl	Gebeizt	Nein	Ja	50	320746	122,25	P2
	123	Edelstahl	Gebeizt	Nein	Ja	50	320748	122,25	P2
	150	Edelstahl	Gebeizt	Nein	Ja	50	320750	128,00	P2
	194	Edelstahl	Gebeizt	Nein	Ja	50	320752	226,00	P2
Maschenrost 30/10 geteilt für DN 70									
500	150	Edelstahl	Gebeizt	Nein	Ja	50	3007968	309,75	P2



	Abmessungen		Material	Ober- fläche	Arretie- rung	Lager- ware	VPE	Artikel-Nr.	Preis/Stk.	RG
	Länge	Breite								
	[mm]	[mm]	[Stk]	[EUR]						
Heelsafe (grob)										
	1000	94	Edelstahl	Gebürstet	Nein	Ja	100	38563	203,50	P2
	500	94	Edelstahl	Gebürstet	Nein	Ja	50	38564	122,25	P2
	1000	123	Edelstahl	Gebürstet	Nein	Ja	100	37491	265,00	P2
	500	123	Edelstahl	Gebürstet	Nein	Ja	50	37492	156,25	P2
Heelguard (fein)										
	1000	94	Edelstahl	Gebürstet	Nein	Ja	100	38566	224,00	P2
	500	94	Edelstahl	Gebürstet	Nein	Ja	50	38567	139,25	P2
	1000	123	Edelstahl	Gebürstet	Nein	Ja	100	38548	269,25	P2
	500	123	Edelstahl	Gebürstet	Nein	Ja	50	38549	161,25	P2
Längsschlitzrost										
	1000	123	Edelstahl	Gebeizt	Nein	Ja	100	38555	123,25	P2
	500	123	Edelstahl	Gebeizt	Nein	Ja	50	38556	70,50	P2
Längsstabrost 3 x 15 mm Stab										
	1000	123	Edelstahl	Gebeizt	Nein	Ja	100	38813	322,50	P2
	500	123	Edelstahl	Gebeizt	Nein	Ja	50	38812	214,75	P2
	1000	150	Edelstahl	Gebeizt	Nein	Ja	100	320502	339,00	P2
	500	150	Edelstahl	Gebeizt	Nein	Ja	50	320503	226,00	P2
Längsprofilrost										
	1000	123	Edelstahl	Gebeizt	Nein	Ja	100	320126	200,50	P2
	500	123	Edelstahl	Gebeizt	Nein	Ja	50	320127	120,25	P2
Längsstegrost										
	1000	123	Edelstahl	Gebürstet	Nein	Ja	100	320128	240,50	P2
	500	123	Edelstahl	Gebürstet	Nein	Ja	50	320129	136,25	P2
	1000	150	Edelstahl	Gebürstet	Nein	Ja	100	320504	252,75	P2
	500	150	Edelstahl	Gebürstet	Nein	Ja	50	320505	143,00	P2
Kunststoffstegrost										
	1000	123	Kunststoff	–	Nein	Ja	100	320310	37,50	P1

Nennmaß 100/130/155/200 mm – Stahl verzinkt

ACO Produktvorteile

- Einsatz gemäß „Flachdachrichtlinie“
- Umsetzung von barrierefreien Türkonstruktionen
- Schnelles Verlegen durch Klickverbindung
- Verwendbar als fixe Bauhöhe oder ausrüstbar mit höhenverstellbaren Füßen
- Besonders geeignet als höhenverstellbare Rinne

- Alle Ausführungen sind begehbar und rollstuhlbefahrbar
- Separate Kiesleiste optional
- Ohne Abdeckung
- Einfache Verarbeitung











Bezeichnung	Abmessungen			Lagerware	VPE	Artikel-Nr.	Preis/Stk.	RG
	Länge [mm]	Breite [mm]	Höhe [mm]					
Fixe Bauhöhe 50 mm, Nennmaß 100 mm								
Rinnenelement	1000	100	50	Ja	48	3002708	57,75	P1
aufgeständert	500	100	50	Ja	12	3002709	40,50	P1
Fixe Bauhöhe 50 mm, Nennmaß 130 mm								
Rinnenelement	1000	135	50	Ja	48	3002710	58,75	P1
aufgeständert	500	135	50	Ja	12	3002711	41,25	P1
Fixe Bauhöhe 50 mm, Nennmaß 155 mm								
Rinnenelement	1000	156	50	Ja	48	3002712	59,75	P1
aufgeständert	500	156	50	Ja	12	3002713	42,00	P1
Fixe Bauhöhe 50 mm, Nennmaß 200 mm								
Rinnenelement	1000	200	50	Ja	48	3002714	61,75	P1
aufgeständert	500	200	50	Ja	12	3002715	43,25	P1

Zubehör

Beschreibung	Passend für	VPE	Artikel-Nr.	Preis/Stk.	RG
		[Stk]			
 Stirnwand mit fixer Bauhöhe ■ Material: Stahl verzinkt	■ Frameline C, Nennmaß 100 mm	12	3002728	5,90	P1
	■ Frameline C, Nennmaß 130 mm	12	3002729	6,40	P1
	■ Frameline C, Nennmaß 155 mm	12	3002730	7,00	P1
	■ Frameline C, Nennmaß 200 mm	12	3002731	7,50	P1





Passende Abdeckroste finden Sie auf Seite 332f.

Direkte Entwässerungsanschlüsse DN 100 finden Sie auf Seite 396.

	Beschreibung	Passend für	VPE	Artikel-Nr.	Preis/Stk.	RG
			[Stk]		[EUR]	
	Fit in Höhenversteller – Typ 1 (grün) <ul style="list-style-type: none"> ■ Bauteilhöhe 50 mm ■ Höhenverstellbar 70 – 90 mm ■ Mind. 4 Stück pro Rahmen ■ Stahl verzinkt 		40	3002716	7,40	P1
	Fit in Höhenversteller – Typ 2 (gelb) <ul style="list-style-type: none"> ■ Bauteilhöhe 70 mm ■ Höhenverstellbar 90 – 110 mm ■ Mind. 4 Stück pro Rahmen ■ Stahl verzinkt 	■ Frameline C	40	3002717	7,90	P1
	Fit in Höhenversteller – Typ 3 (blau) <ul style="list-style-type: none"> ■ Bauteilhöhe 90 mm ■ Höhenverstellbar 110 – 130 mm ■ Mind. 4 Stück pro Rahmen ■ Stahl verzinkt 		40	3002718	8,30	P1
	Kiesleiste – Typ 1 <ul style="list-style-type: none"> ■ Länge 1,0 m ■ Integrierter Stichkanalanschluss ■ Schenkellänge 60 x 70 mm ■ Für den Verstellbereich von 70 – 90 mm ■ Stahl verzinkt 		12	3002722	18,00	P1
	Kiesleiste – Typ 2 <ul style="list-style-type: none"> ■ Länge 1,0 m ■ Integrierter Stichkanalanschluss ■ Schenkellänge 80 x 90 mm ■ Für den Verstellbereich von 90 – 110 mm ■ Stahl verzinkt 	■ Frameline C	12	3002723	21,25	P1
	Kiesleiste – Typ 3 <ul style="list-style-type: none"> ■ Länge 1,0 m ■ Integrierter Stichkanalanschluss ■ Schenkellänge 100 x 110 mm ■ Für den Verstellbereich von 110 – 130 mm ■ Stahl verzinkt 		12	3002724	24,75	P1
	Stichkanaladapter variabel <ul style="list-style-type: none"> ■ Einfaches Handling ■ Verklückung mit dem Stichkanal ■ Für spätere Nachrüstung ■ Stahl verzinkt 	<ul style="list-style-type: none"> ■ Stichkanal ■ Frameline C 	50	3007961	9,50	P1
	Stichkanal-Vertikal-Adapter <ul style="list-style-type: none"> ■ Einfaches Handling ■ Direkter Anschluss des Stichkanals ■ Verklückung mit dem Stichkanal ■ Für spätere Nachrüstung ■ Stahl verzinkt 	<ul style="list-style-type: none"> ■ Stichkanal ■ Frameline C 	50	3007963	32,25	P1
	Erweiterung Fit in Höhenversteller <ul style="list-style-type: none"> ■ Setinhalt: <ul style="list-style-type: none"> □ 4 x Sechskantmutter M10 □ 4 x Gewindestange M10x6 □ 4 x Langmutter M10x30 ■ Stahl verzinkt 	■ Fit in Höhenversteller Typ 1 bis 3	40	3009340	14,25	P1

Abdeckroste 100/130/155/200 mm – Stahl verzinkt/Kunststoff

■ Alle Abdeckroste sind begehbar bzw. rollstuhlbefahrbar

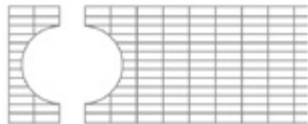
Abmessungen		Material	Arretierung	Lagerware	VPE	Artikel-Nr.	Preis/Stk.	RG	
Länge	Breite								
[mm]	[mm]								
Maschenrost 30/10									
	1000	94	Stahl verzinkt	Ja	Ja	100	320729	53,00	P1
		123	Stahl verzinkt	Ja	Ja	100	320731	53,00	P1
		150	Stahl verzinkt	Ja	Ja	100	320597	55,50	P1
		194	Stahl verzinkt	Ja	Ja	100	320733	74,00	P1
	500	94	Stahl verzinkt	Ja	Ja	50	320730	37,00	P1
		123	Stahl verzinkt	Ja	Ja	50	320732	37,00	P1
		150	Stahl verzinkt	Ja	Ja	50	320596	39,25	P1
		194	Stahl verzinkt	Ja	Ja	50	320734	53,00	P1
	1000	94	Stahl verzinkt	Nein	Ja	100	320616	50,50	P1
		123	Stahl verzinkt	Nein	Ja	100	320640	50,50	P1
		150	Stahl verzinkt	Nein	Ja	100	320317	53,50	P1
		194	Stahl verzinkt	Nein	Ja	100	320319	72,00	P1
	500	94	Stahl verzinkt	Nein	Ja	50	320615	34,75	P1
		123	Stahl verzinkt	Nein	Ja	50	320639	34,75	P1
		150	Stahl verzinkt	Nein	Ja	50	320318	36,75	P1
		194	Stahl verzinkt	Nein	Ja	50	320320	50,50	P1
Maschenrost 30/10 geteilt für DN 70									
	500	150	Stahl verzinkt	Nein	Ja	50	3007967	205,25	P1

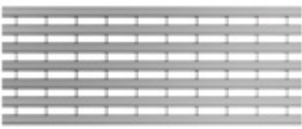
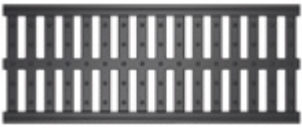
	Abmessungen		Material	Arretierung	Lagerware	VPE	Artikel-Nr.	Preis/Stk.	RG
	Länge	Breite							
	[mm]	[mm]	[Stk]	[EUR]					
Längsstabrost 3 x 15 mm Stab									
	1000	123	Stahl verzinkt	Nein	Ja	100	38811	185,00	P1
	500	123	Stahl verzinkt	Nein	Ja	50	38810	129,50	P1
	1000	150	Stahl verzinkt	Nein	Ja	100	320460	195,25	P1
	500	150	Stahl verzinkt	Nein	Ja	50	320461	135,75	P1
Längsprofilrost									
	1000	123	Stahl verzinkt	Nein	Ja	100	320124	75,50	P1
	500	123	Stahl verzinkt	Nein	Ja	50	320125	45,25	P1
Kunststoffstegrost									
	1000	123	Kunststoff	Nein	Ja	100	320310	37,50	P1

Nennmaß 155 mm – Kunststoff

ACO Produktvorteile

- Ideale Basis für hochwertige Edelstahlroste
- Hochfester Werkstoff glasfaserverstärkt (PP GF)
- Unempfindlich gegen äußere Einflüsse
- Regelkonform gemäß Flachdachrichtlinie
- Direkte Anschlussmöglichkeiten
- Made in Germany

- Alle Ausführungen sind begehbar und rollstuhlbefahrbar
- Mit integrierter Kiesleiste
- Nut- und Feder-Rinnenverbindung
- Rinnenkörper mit Stichkanalanschluss
- Rostzentrierung
- Stirnwände aus Stahl verzinkt und anthrazit pulverbeschichtet
- Ohne Abdeckrost
- Winner iconic Award 2019 in der Kategorie „Innovative Architecture“

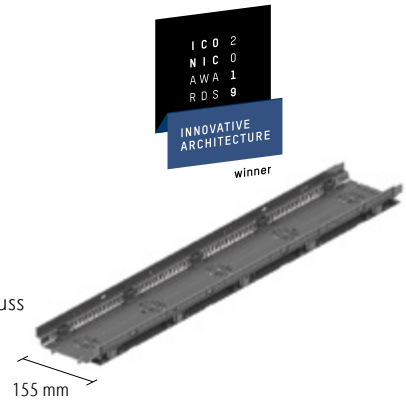

Bezeichnung	Abmessungen		Lagerware	VPE	Artikel-Nr.	Preis/Stk.	RG
	Länge [mm]	Breite [mm]					
Fixe Bauhöhe 50 mm, Nennmaß 155 mm							
Rinnenelement	1000	162	Ja	48	320561	71,50	P1
Fixe Bauhöhe 75 mm, Nennmaß 155 mm							
Rinnenelement	1000	162	Ja	48	320562	71,50	P1
Höhenverstellbar 60 – 80 mm, Nennmaß 155 mm¹⁾							
Rinnenelement	1000	162	Ja	100	320582	126,00	P1
Höhenverstellbar 85 – 120 mm, Nennmaß 155 mm¹⁾							
Rinnenelement	1000	162	Ja	100	320584	129,00	P1

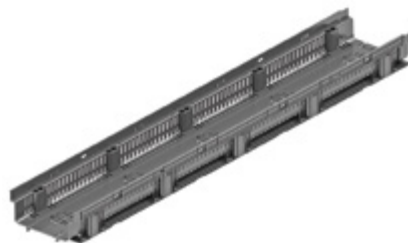









Fixe Bauhöhe 50 mm, 75 mm
begehbar/rollstuhlbefahrbar

Passende Abdeckroste finden Sie auf Seite 336.

¹⁾ In der Ausführungsvariante nicht begehbar. Durch einen zusätzlichen dritten Verstellfuß pro Meter ist die Ausführung begehbar/rollstuhlbefahrbar.

Zubehör

	Beschreibung	Passend für	VPE	Artikel-Nr.	Preis/Stk.	RG
			[Stk]		[EUR]	
	Verstellfuß ■ 60 – 80 mm	■ Fixe Bauhöhe 50 mm (mind. 2 St./m) ¹⁾	50	320567	27,25	P1
	Verstellfuß ■ 85 – 120 mm	■ Fixe Bauhöhe 75 mm (mind. 2 St./m) ¹⁾	50	320574	29,00	P1
	Stirnwand ■ Stahl verzinkt, beschichtet	■ Fixe Bauhöhe 50 mm	50	320563	17,25	P1
		■ Fixe Bauhöhe 75 mm	50	320564	17,25	P1
	Stirnwand mit Stütze ■ Stahl verzinkt, beschichtet	■ Höhenverstellbar 60 – 80 mm	50	320565	24,25	P1
		■ Höhenverstellbar 85 – 120 mm	50	320566	24,25	P1
	Stichkanal ■ Aus verzinktem Stahl ■ Länge: 1 m	■ Fixe Bauhöhe 50 mm und 75 mm	50	320593	34,50	P1
	Stichkanal ■ Aus Edelstahl ■ Länge: 1 m	■ Fixe Bauhöhe 50 mm und 75 mm	50	320589	56,00	P2
	Anschluss für Leibungsablauf ■ Aus verzinktem Stahl	■ Fixe Bauhöhe 50 mm	50	320591	11,75	P1
		■ Fixe Bauhöhe 75 mm	50	320592	13,50	P1
	Kiesleiste 60 – 120 mm ■ Aus verzinktem Stahl	■ Profiline X	50	320594	14,00	P1







Höhenverstellbar

- Einsatzbereich mit zwei Verstellfüßen pro Meter nicht begehbar
- Einsatzbereich mit drei Verstellfüßen pro Meter begehbar/rollstuhlbefahrbar

¹⁾ In der Ausführungsvariante nicht begehbar.
Durch einen zusätzlichen dritten Verstellfuß pro Meter ist die Ausführung begehbar/rollstuhlbefahrbar.

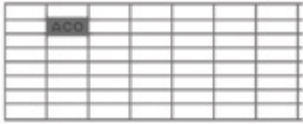
Abdeckroste für Nennmaß 155 mm – Stahl verzinkt/Edelstahl

■ Alle Abdeckroste sind begehbar bzw. rollstuhlbefahrbar

Abmessungen		Material	Ober- fläche	Arretie- rung	Lager- ware	VPE	Artikel-Nr.	Preis/Stk.	RG	
Länge	Breite									
[mm]	[mm]					[Stk]		[EUR]		
Maschenrost 30/10										
	1000	150	Stahl verzinkt	–	Ja	Ja	100	320597	55,50	P1
	500	150	Stahl verzinkt	–	Ja	Ja	50	320596	39,25	P1
	1000	150	Edelstahl	Gebeizt	Ja	Ja	100	320599	197,25	P2
	500	150	Edelstahl	Gebeizt	Ja	Ja	50	320598	130,50	P2
	1000	150	Stahl verzinkt	–	Nein	Ja	100	320317	53,50	P1
	500	150	Stahl verzinkt	–	Nein	Ja	50	320318	36,75	P1
	1000	150	Edelstahl	Gebeizt	Nein	Ja	100	320749	194,25	P2
	500	150	Edelstahl	Gebeizt	Nein	Ja	50	320750	128,00	P2
Maschenrost 30/10 geteilt für DN 70										
	500	150	Stahl verzinkt	–	Nein	Ja	50	3007967	205,25	P1
	500	150	Edelstahl	Gebeizt	Nein	Ja	50	3007968	309,75	P2
Längsstabrost 3 x 15 mm Stab										
	1000	150	Stahl verzinkt	–	Nein	Ja	100	320460	195,25	P1
	500	150	Stahl verzinkt	–	Nein	Ja	50	320461	135,75	P1
	1000	150	Edelstahl	Gebeizt	Nein	Ja	100	320502	339,00	P2
	500	150	Edelstahl	Gebeizt	Nein	Ja	50	320503	226,00	P2
Längsstegrost										
	1000	150	Edelstahl	Gebürstet	Nein	Ja	100	320504	252,75	P2
	500	150	Edelstahl	Gebürstet	Nein	Ja	50	320505	143,00	P2

Anwendungsbeispiel



Schwellenlose Zugänge auf Terrassen und Balkonen gehören heute zum Standard des gehobenen Wohnungsbaus.

Nennmaß 100/130/155/200/250 mm – Stahl verzinkt

ACO Produktvorteile

- Einsatz gemäß „Flachdachrichtlinie“
- Umsetzung von barrierefreien Türkonstruktionen
- Schnelles Verlegen durch Klickverbindung
- Alle Elemente mit Stichkanalanschluss
- 0,5 m Element mit Anschluss DN 50/100 mittels Einsteckstutzen

- Alle Ausführungen sind begehbar und rollstuhlbefahrbar
- Mit integrierter Kiesleiste
- Einfache Verarbeitung
- Ohne Abdeckroste
- In 2,0 m Längen erhältlich

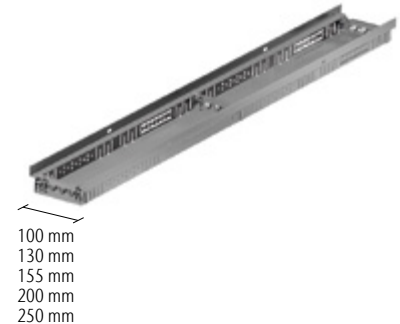

Bezeichnung	Abmessungen			Lagerware	VPE	Artikel-Nr.	Preis/Stk.	RG
	Länge [mm]	Breite [mm]	Höhe [mm]					
Fixe Bauhöhe 20 mm, Nennmaß 130 mm (Holzterrassenrinne)								
Rinnenelement	2000	129	21	Ja	100	3002748	103,25	P1
	1500	129	21	Ja	100	3002749	83,75	P1
	1000	129	21	Ja	100	3002750	63,75	P1
	500	129	21	Ja	50	3002751	34,50	P1
Fixe Bauhöhe 20 mm, Nennmaß 155 mm (Holzterrassenrinne)								
Rinnenelement	2000	157	21	Ja	100	3002753	109,00	P1
	1500	157	21	Ja	100	3002754	88,00	P1
	1000	157	21	Ja	100	3002755	67,00	P1
	500	157	21	Ja	50	3002756	36,25	P1
Fixe Bauhöhe 20 mm, Nennmaß 200 mm (Holzterrassenrinne)								
Rinnenelement	2000	200	21	Ja	100	3002758	130,50	P1
	1500	200	21	Ja	100	3002759	106,00	P1
	1000	200	21	Ja	50	3002760	80,25	P1
	500	200	21	Ja	50	3002761	43,75	P1
Fixe Bauhöhe 30 mm, Nennmaß 130 mm								
Rinnenelement	2000	129	30	Ja	100	3009011	114,75	P1
	1000	129	30	Ja	100	3009012	70,50	P1
	500	129	30	Ja	50	3009013	44,50	P1
Fixe Bauhöhe 30 mm, Nennmaß 155 mm								
Rinnenelement	2000	157	30	Ja	100	3009015	116,75	P1
	1000	157	30	Ja	100	3009016	71,50	P1
	500	157	30	Ja	50	3009017	45,50	P1

Passende Abdeckroste
finden Sie auf Seite 346.

Direkte Entwässerungsanschlüsse DN 100
finden Sie auf Seite 396.









Bezeichnung	Abmessungen			Lagerware	VPE	Artikel-Nr.	Preis/Stk.	RG
	Länge	Breite	Höhe					
	[mm]	[mm]	[mm]					
Fixe Bauhöhe 50 mm, Nennmaß 100 mm								
Rinnenelement	2000	100	50	Ja	100	320702	114,75	P1
	1000	100	50	Ja	100	320703	70,50	P1
	500	100	50	Ja	50	320704	44,50	P1
Fixe Bauhöhe 50 mm, Nennmaß 130 mm								
Rinnenelement	2000	129	50	Ja	100	320706	114,75	P1
	1000	129	50	Ja	100	320707	70,50	P1
	500	129	50	Ja	50	320708	44,50	P1
Fixe Bauhöhe 50 mm, Nennmaß 155 mm								
Rinnenelement	2000	157	50	Ja	100	320710	116,75	P1
	1000	157	50	Ja	100	320711	71,50	P1
	500	157	50	Ja	50	320712	45,50	P1
Fixe Bauhöhe 50 mm, Nennmaß 200 mm								
Rinnenelement	2000	200	50	Ja	100	320771	119,25	P1
	1000	200	50	Ja	100	320772	73,00	P1
	500	200	50	Ja	50	320773	46,25	P1
Fixe Bauhöhe 50 mm, Nennmaß 250 mm								
Rinnenelement	2000	250	50	Ja	100	320775	134,25	P1
	1000	250	50	Ja	100	320776	80,25	P1
	500	250	50	Ja	50	320777	48,75	P1
Fixe Bauhöhe 80 mm, Nennmaß 100 mm								
Rinnenelement	2000	100	80	Ja	100	3009019	114,75	P1
	1000	100	80	Ja	100	3009030	70,50	P1
	500	100	80	Ja	50	3009031	44,75	P1
Fixe Bauhöhe 80 mm, Nennmaß 130 mm								
Rinnenelement	2000	129	80	Ja	100	3009033	114,75	P1
	1000	129	80	Ja	100	3009034	70,50	P1
	500	129	80	Ja	50	3009035	44,75	P1
Fixe Bauhöhe 80 mm, Nennmaß 155 mm								
Rinnenelement	2000	157	80	Ja	100	3009037	116,75	P1
	1000	157	80	Ja	100	3009038	71,50	P1
	500	157	80	Ja	50	3009039	45,50	P1
Fixe Bauhöhe 80 mm, Nennmaß 200 mm								
Rinnenelement	2000	200	80	Ja	100	3009041	124,50	P1
	1000	200	80	Ja	100	3009042	75,00	P1
	500	200	80	Ja	50	3009043	46,50	P1
Fixe Bauhöhe 80 mm, Nennmaß 250 mm								
Rinnenelement	2000	250	80	Ja	100	3009045	139,75	P1
	1000	250	80	Ja	100	3009046	86,50	P1
	500	250	80	Ja	50	3009047	52,50	P1

Profiline 2.0

Rinnenkörper fixe Bauhöhe

Bezeichnung	Abmessungen			Lagerware	VPE	Artikel-Nr.	Preis/Stk.	RG
	Länge	Breite	Höhe					
	[mm]	[mm]	[mm]					
Fixe Bauhöhe 100 mm, Nennmaß 100 mm								
Rinnenelement	2000	100	100	Ja	100	3009057	114,75	P1
	1000	100	100	Ja	100	3009058	70,50	P1
	500	100	100	Ja	50	3009059	44,50	P1
Fixe Bauhöhe 100 mm, Nennmaß 130 mm								
Rinnenelement	2000	129	100	Ja	100	3009061	114,75	P1
	1000	129	100	Ja	100	3009062	70,50	P1
	500	129	100	Ja	50	3009063	44,50	P1
Fixe Bauhöhe 100 mm, Nennmaß 155 mm								
Rinnenelement	2000	157	100	Ja	100	3009065	116,75	P1
	1000	157	100	Ja	100	3009066	71,50	P1
	500	157	100	Ja	50	3009067	45,50	P1
Fixe Bauhöhe 100 mm, Nennmaß 200 mm								
Rinnenelement	2000	200	100	Nein	100	3009069	163,50	P1
	1000	200	100	Nein	100	3009070	101,75	P1
	500	200	100	Nein	50	3009071	60,75	P1
Fixe Bauhöhe 100 mm, Nennmaß 250 mm								
Rinnenelement	2000	250	100	Nein	100	3009073	173,75	P1
	1000	250	100	Nein	100	3009074	115,25	P1
	500	250	100	Nein	50	3009075	67,00	P1

Zubehör

	Beschreibung	Passend für	VPE	Artikel-Nr.	Preis/Stk.	RG
			[Stk]		[EUR]	
	Rinnenverbinder/Distanzunterlage mit fixer Bauhöhe 20 mm ■ Material: Kunststoff ■ Jeweils zwei Stück pro Verbindung notwendig	■ Alle Baubreiten ■ Für Stahl verzinkt und Edelstahl	50	3002778	0,60	P1
	Stirnwand mit fixer Bauhöhe 20 mm ■ Material: Stahl verzinkt	■ Nennmaß: 130 mm	50	3002752	10,50	P1
		■ Nennmaß: 155 mm	50	3002757	11,00	P1
		■ Nennmaß: 200 mm	100	3002762	11,50	P1
	Stirnwand mit fixer Bauhöhe 30 mm ■ Material: Stahl verzinkt	■ Nennmaß: 130 mm	50	3009014	11,00	P1
		■ Nennmaß: 155 mm	50	3009018	11,50	P1
		■ Nennmaß: 100 mm	50	320705	11,00	P1
	Stirnwand mit fixer Bauhöhe 50 mm ■ Material: Stahl verzinkt	■ Nennmaß: 130 mm	50	320709	11,00	P1
		■ Nennmaß: 155 mm	50	320713	11,50	P1
		■ Nennmaß: 200 mm	50	320774	11,50	P1
		■ Nennmaß: 250 mm	50	320778	13,00	P1
		■ Nennmaß: 100 mm	50	3009032	11,00	P1
	Stirnwand mit fixer Bauhöhe 80 mm ■ Material: Stahl verzinkt	■ Nennmaß: 130 mm	50	3009036	11,00	P1
		■ Nennmaß: 155 mm	50	3009040	11,50	P1
		■ Nennmaß: 200 mm	50	3009044	12,25	P1
		■ Nennmaß: 250 mm	50	3009048	13,50	P1
		■ Nennmaß: 100 mm	50	3009060	11,00	P1
	Stirnwand mit fixer Bauhöhe 100 mm ■ Material: Stahl verzinkt	■ Nennmaß: 130 mm	50	3009064	11,00	P1
		■ Nennmaß: 155 mm	50	3009068	11,50	P1
		■ Nennmaß: 200 mm	50	3009072	14,00	P1
		■ Nennmaß: 250 mm	50	3009076	15,50	P1
	Stichkanaladapter variabel ■ Einfaches Handling ■ Verklickung mit dem Stichkanal ■ Für spätere Nachrüstung ■ Stahl verzinkt	■ Stichkanal ■ Profiline 2.0 ab Bauhöhe 50 mm	50	3007961	9,50	P1
	Stichkanal-Vertikal-Adapter ■ Einfaches Handling ■ Direkter Anschluss des Stichkanals ■ Verklickung mit dem Stichkanal ■ Für spätere Nachrüstung ■ Stahl verzinkt	■ Stichkanal ■ Profiline 2.0 ab Bauhöhe 50 mm	50	3007963	32,25	P1

Nennmaß 100/130/155/200/250 mm – Edelstahl

ACO Produktvorteile

- Einsatz gemäß „Flachdachrichtlinie“
- Umsetzung von barrierefreien Türkonstruktionen
- Schnelles Verlegen durch Klickverbindung
- Alle Elemente mit Stichkanalanschluss
- 0,5 m Element mit Anschluss DN 50/100 mittels Einsteckstutzen

- Alle Ausführungen sind begehbar und rollstuhlbefahrbar
- Mit integrierter Kiesleiste
- Einfache Verarbeitung
- Ohne Abdeckroste
- In 2,0 m Längen erhältlich

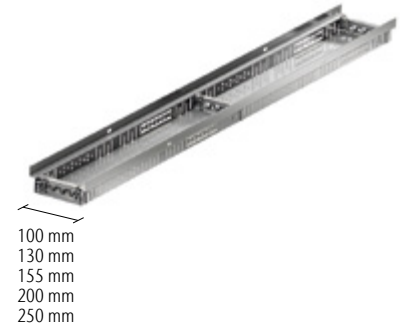

Bezeichnung	Abmessungen			Lagerware	VPE	Artikel-Nr.	Preis/Stk.	RG
	Länge [mm]	Breite [mm]	Höhe [mm]					
Fixe Bauhöhe 20 mm, Nennmaß 130 mm (Holzterrassenrinne)								
Rinnenelement	2000	129	20	Ja	100	3002763	144,00	P2
	1500	129	20	Ja	100	3002764	120,75	P2
	1000	129	20	Ja	50	3002765	97,75	P2
	500	129	20	Ja	50	3002766	58,75	P2
Fixe Bauhöhe 20 mm, Nennmaß 155 mm (Holzterrassenrinne)								
Rinnenelement	2000	157	20	Ja	100	3002768	151,00	P2
	1500	157	20	Ja	100	3002769	127,00	P2
	1000	157	20	Ja	50	3002770	102,25	P2
	500	157	20	Ja	50	3002771	61,75	P2
Fixe Bauhöhe 20 mm, Nennmaß 200 mm (Holzterrassenrinne)								
Rinnenelement	2000	200	20	Ja	100	3002773	182,00	P2
	1500	200	20	Ja	100	3002774	152,00	P2
	1000	200	20	Ja	50	3002775	122,75	P2
	500	200	20	Ja	50	3002776	74,00	P2
Fixe Bauhöhe 30 mm, Nennmaß 130 mm								
Rinnenelement	2000	129	30	Ja	100	3009077	161,25	P2
	1000	129	30	Ja	100	3009078	108,50	P2
	500	129	30	Ja	50	3009079	67,00	P2
Fixe Bauhöhe 30 mm, Nennmaß 155 mm								
Rinnenelement	2000	157	30	Ja	100	3009081	168,50	P2
	1000	157	30	Ja	100	3009082	114,00	P2
	500	157	30	Ja	50	3009083	70,50	P2

Passende Abdeckroste
finden Sie auf Seite 348.

Direkte Entwässerungsanschlüsse DN 100
finden Sie auf Seite 396.









Bezeichnung	Abmessungen			Lagerware	VPE	Artikel-Nr.	Preis/Stk.	RG
	Länge	Breite	Höhe					
	[mm]	[mm]	[mm]					
Fixe Bauhöhe 50 mm, Nennmaß 100 mm								
Rinnenelement	2000	100	50	Ja	100	320714	161,25	P2
	1000	100	50	Ja	100	320715	108,50	P2
	500	100	50	Ja	50	320716	67,00	P2
Fixe Bauhöhe 50 mm, Nennmaß 130 mm								
Rinnenelement	2000	129	50	Ja	100	320718	161,25	P2
	1000	129	50	Ja	100	320719	108,50	P2
	500	129	50	Ja	50	320720	67,00	P2
Fixe Bauhöhe 50 mm, Nennmaß 155 mm								
Rinnenelement	2000	157	50	Ja	100	320722	163,50	P2
	1000	157	50	Ja	100	320723	111,00	P2
	500	157	50	Ja	50	320724	68,00	P2
Fixe Bauhöhe 50 mm, Nennmaß 200 mm								
Rinnenelement	2000	200	50	Ja	100	320779	167,50	P2
	1000	200	50	Ja	100	320780	113,50	P2
	500	200	50	Ja	50	320781	69,50	P2
Fixe Bauhöhe 50 mm, Nennmaß 250 mm								
Rinnenelement	2000	250	50	Ja	100	320783	187,00	P2
	1013	250	50	Ja	100	320784	125,00	P2
	500	250	50	Ja	50	320785	73,50	P2
Fixe Bauhöhe 80 mm, Nennmaß 100 mm								
Rinnenelement	2000	100	80	Ja	100	3009085	161,25	P2
	1000	100	80	Ja	100	3009086	108,50	P2
	500	100	80	Ja	50	3009087	67,00	P2
Fixe Bauhöhe 80 mm, Nennmaß 130 mm								
Rinnenelement	2000	129	80	Ja	100	3009089	178,75	P2
	1000	129	80	Ja	100	3009090	111,50	P2
	500	129	80	Ja	50	3009091	69,00	P2
Fixe Bauhöhe 80 mm, Nennmaß 155 mm								
Rinnenelement	2000	157	80	Ja	100	3009093	183,00	P2
	1000	157	80	Ja	100	3009094	113,50	P2
	500	157	80	Ja	50	3009095	70,50	P2
Fixe Bauhöhe 80 mm, Nennmaß 200 mm								
Rinnenelement	2000	200	80	Ja	100	3009097	186,00	P2
	1000	200	80	Ja	100	3009098	115,75	P2
	500	200	80	Ja	50	3009099	72,50	P2
Fixe Bauhöhe 80 mm, Nennmaß 250 mm								
Rinnenelement	2000	250	80	Nein	100	3009101	217,75	P2
	1000	250	80	Nein	100	3009102	130,50	P2
	500	250	80	Nein	50	3009103	76,75	P2

Profiline 2.0

Rinnenkörper fixe Bauhöhe

Bezeichnung	Abmessungen			Lagerware	VPE	Artikel-Nr.	Preis/Stk.	RG
	Länge	Breite	Höhe					
	[mm]	[mm]	[mm]					
Fixe Bauhöhe 100 mm, Nennmaß 100 mm								
Rinnenelement	2000	100	100	Ja	100	3009113	161,25	P2
	1000	100	100	Ja	100	3009114	108,50	P2
	500	100	100	Ja	50	3009115	67,00	P2
Fixe Bauhöhe 100 mm, Nennmaß 130 mm								
Rinnenelement	2000	129	100	Ja	100	3009117	178,75	P2
	1000	129	100	Ja	100	3009118	111,50	P2
	500	129	100	Ja	50	3009119	69,00	P2
Fixe Bauhöhe 100 mm, Nennmaß 155 mm								
Rinnenelement	2000	157	100	Ja	100	3009121	183,00	P2
	1000	157	100	Ja	100	3009122	113,50	P2
	500	157	100	Ja	50	3009123	70,50	P2
Fixe Bauhöhe 100 mm, Nennmaß 200 mm								
Rinnenelement	2000	200	100	Nein	100	3009125	204,50	P2
	1000	200	100	Nein	100	3009126	129,50	P2
	500	200	100	Nein	50	3009127	77,25	P2
Fixe Bauhöhe 100 mm, Nennmaß 250 mm								
Rinnenelement	2000	250	100	Nein	100	3009129	235,25	P2
	1000	250	100	Nein	100	3009130	143,00	P2
	500	250	100	Nein	50	3009131	83,25	P2

Zubehör

	Beschreibung	Passend für	VPE	Artikel-Nr.	Preis/Stk. RG	
			[Stk]		[EUR]	
	Rinnenverbinder/Distanzunterlage mit fixer Bauhöhe 20 mm ■ Material: Kunststoff ■ Jeweils zwei Stück pro Verbindung notwendig	■ Alle Baubreiten ■ Für Stahl verzinkt und Edelstahl	50	3002778	0,60	P1
	Stirnwand mit fixer Bauhöhe 20 mm ■ Material: Edelstahl	■ Nennmaß: 130 mm	100	3002767	13,25	P2
		■ Nennmaß: 155 mm	100	3002772	14,00	P2
		■ Nennmaß: 200 mm	50	3002777	15,25	P2
	Stirnwand mit fixer Bauhöhe 30 mm Material: Edelstahl	■ Nennmaß: 130 mm	50	3009080	14,50	P2
		■ Nennmaß: 155 mm	50	3009084	15,00	P2
	Stirnwand mit fixer Bauhöhe 50 mm ■ Material: Edelstahl	■ Nennmaß: 100 mm	150	320717	14,50	P2
		■ Nennmaß: 130 mm	50	320721	14,50	P2
		■ Nennmaß: 155 mm	50	320725	15,00	P2
		■ Nennmaß: 200 mm	50	320782	15,75	P2
		■ Nennmaß: 250 mm	50	320786	16,50	P2
	Stirnwand mit fixer Bauhöhe 80 mm Material: Edelstahl	■ Nennmaß: 100 mm	50	3009088	14,50	P2
		■ Nennmaß: 130 mm	50	3009092	15,25	P2
		■ Nennmaß: 155 mm	50	3009096	15,75	P2
		■ Nennmaß: 200 mm	50	3009100	15,75	P2
		■ Nennmaß: 250 mm	50	3009104	16,75	P2
	Stirnwand mit fixer Bauhöhe 100 mm ■ Material: Edelstahl	■ Nennmaß: 100 mm	50	3009116	15,25	P2
		■ Nennmaß: 130 mm	50	3009120	15,25	P2
		■ Nennmaß: 155 mm	50	3009124	15,75	P2
		■ Nennmaß: 200 mm	50	3009128	17,25	P2
		■ Nennmaß: 250 mm	50	3009132	18,50	P2
	Stichkanaladapter variabel ■ Einfaches Handling ■ Vorbereitet in der Kiesleiste ■ Verklickung mit dem Stichkanal ■ Für spätere Nachrüstung ■ Edelstahl	■ Stichkanal ■ Profiline 2.0 ab Bauhöhe 50 mm	50	3007962	18,00	P2
	Stichkanal-Vertikal-Adapter ■ Einfaches Handling ■ Direkter Anschluss des Stichkanals ■ Verklickung mit dem Stichkanal ■ Für spätere Nachrüstung ■ Edelstahl	■ Stichkanal ■ Profiline 2.0 ab Bauhöhe 50 mm	50	3007964	44,00	P2

Abdeckroste 100/130/155/200/250 mm – Stahl verzinkt/Kunststoff

■ Alle Abdeckroste sind begehrbar bzw. rollstuhlbefahrbar

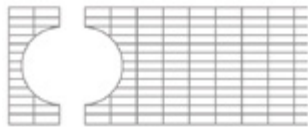
Abmessungen		Material	Arretierung	Lagerware	VPE	Artikel-Nr.	Preis/Stk.	RG	
Länge	Breite								
[mm]	[mm]				[Stk]	[EUR]			
Maschenrost 30/10									
	94	Stahl verzinkt	Ja	Ja	100	320729	53,00	P1	
	123	Stahl verzinkt	Ja	Ja	100	320731	53,00	P1	
	150	Stahl verzinkt	Ja	Ja	100	320597	55,50	P1	
	194	Stahl verzinkt	Ja	Ja	100	320733	74,00	P1	
	244	Stahl verzinkt	Ja	Ja	100	320735	95,75	P1	
500	94	Stahl verzinkt	Ja	Ja	50	320730	37,00	P1	
	123	Stahl verzinkt	Ja	Ja	50	320732	37,00	P1	
	150	Stahl verzinkt	Ja	Ja	50	320596	39,25	P1	
	194	Stahl verzinkt	Ja	Ja	50	320734	53,00	P1	
1000	244	Stahl verzinkt	Ja	Ja	50	320736	68,00	P1	
	94	Stahl verzinkt	Nein	Ja	100	320616	50,50	P1	
	123	Stahl verzinkt	Nein	Ja	100	320640	50,50	P1	
	150	Stahl verzinkt	Nein	Ja	100	320317	53,50	P1	
	194	Stahl verzinkt	Nein	Ja	100	320319	72,00	P1	
500	244	Stahl verzinkt	Nein	Ja	100	320626	93,00	P1	
	94	Stahl verzinkt	Nein	Ja	50	320615	34,75	P1	
	123	Stahl verzinkt	Nein	Ja	50	320639	34,75	P1	
	150	Stahl verzinkt	Nein	Ja	50	320318	36,75	P1	
	194	Stahl verzinkt	Nein	Ja	50	320320	50,50	P1	
244	Stahl verzinkt	Nein	Ja	50	320625	65,25	P1		
Maschenrost 30/10 geteilt für DN 70									
	500	150	Stahl verzinkt	Nein	Ja	50	3007967	205,25	P1

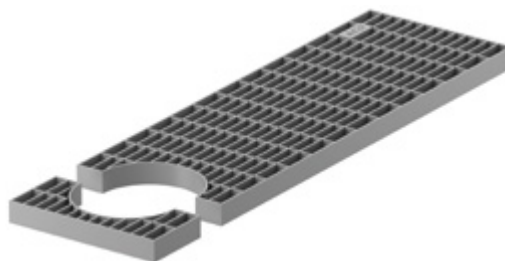

Geteilter Maschenrost 30/10
für Fallrohrdurchführung DN 70

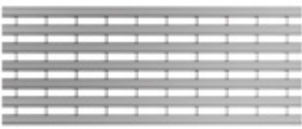
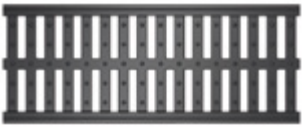
	Abmessungen		Material	Arretierung	Lagerware	VPE	Artikel-Nr.	Preis/Stk.	RG
	Länge	Breite							
	[mm]	[mm]	[Stk]	[EUR]					
Längsstabrost 3 x 15 mm Stab									
	1000	123	Stahl verzinkt	Nein	Ja	100	38811	185,00	P1
	500	123	Stahl verzinkt	Nein	Ja	50	38810	129,50	P1
	1000	150	Stahl verzinkt	Nein	Ja	100	320460	195,25	P1
	500	150	Stahl verzinkt	Nein	Ja	50	320461	135,75	P1
Längsprofilrost									
	1000	123	Stahl verzinkt	Nein	Ja	100	320124	75,50	P1
	500	123	Stahl verzinkt	Nein	Ja	50	320125	45,25	P1
Kunststoffstegrost									
	1000	123	Kunststoff	Nein	Ja	100	320310	37,50	P1





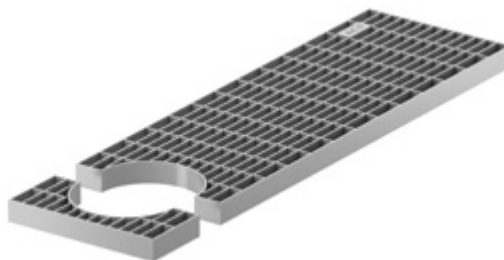
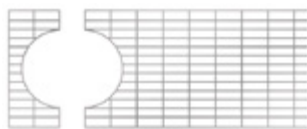

Abdeckroste 100/130/155/200/250 mm – Edelstahl/Kunststoff

■ Alle Abdeckroste sind begehbar bzw. rollstuhlbefahrbar

Abmessungen		Material	Oberfläche	Arretierung	Lagerware	VPE	Artikel-Nr.	Preis/Stk.	RG
Länge	Breite								
[mm]	[mm]					[Stk]		[EUR]	
Maschenrost 30/10									
1000	94	Edelstahl	Gebeizt	Ja	Ja	100	320737	188,00	P2
	123	Edelstahl	Gebeizt	Ja	Ja	100	320739	188,00	P2
	150	Edelstahl	Gebeizt	Ja	Ja	100	320599	197,25	P2
	194	Edelstahl	Gebeizt	Ja	Ja	100	320741	320,50	P2
	244	Edelstahl	Gebeizt	Ja	Ja	100	320743	453,00	P2
500	94	Edelstahl	Gebeizt	Ja	Ja	50	320738	124,50	P2
	123	Edelstahl	Gebeizt	Ja	Ja	50	320740	124,50	P2
	150	Edelstahl	Gebeizt	Ja	Ja	50	320598	130,50	P2
	194	Edelstahl	Gebeizt	Ja	Ja	50	320742	228,00	P2
1000	244	Edelstahl	Gebeizt	Ja	Ja	50	320744	332,75	P2
	94	Edelstahl	Gebeizt	Nein	Ja	100	320745	185,00	P2
	123	Edelstahl	Gebeizt	Nein	Ja	100	320747	185,00	P2
	150	Edelstahl	Gebeizt	Nein	Ja	100	320749	194,25	P2
	194	Edelstahl	Gebeizt	Nein	Ja	100	320751	317,50	P2
500	244	Edelstahl	Gebeizt	Nein	Ja	100	320753	451,00	P2
	94	Edelstahl	Gebeizt	Nein	Ja	50	320746	122,25	P2
	123	Edelstahl	Gebeizt	Nein	Ja	50	320748	122,25	P2
	150	Edelstahl	Gebeizt	Nein	Ja	50	320750	128,00	P2
	194	Edelstahl	Gebeizt	Nein	Ja	50	320752	226,00	P2
244	Edelstahl	Gebeizt	Nein	Ja	50	320754	329,75	P2	
Maschenrost 30/10 geteilt für DN 70									
500	150	Edelstahl	Gebeizt	Nein	Ja	50	3007968	309,75	P2



Geteilter Maschenrost 30/10
für Fallrohrdurchführung DN 70

	Abmessungen		Material	Ober- fläche	Arretie- rung	Lager- ware	VPE	Artikel-Nr.	Preis/Stk.	RG
	Länge	Breite								
	[mm]	[mm]								
Heelsafe (grob)										
	1000	94	Edelstahl	Gebürstet	Nein	Ja	100	38563	203,50	P2
	500	94	Edelstahl	Gebürstet	Nein	Ja	50	38564	122,25	P2
	1000	123	Edelstahl	Gebürstet	Nein	Ja	100	37491	265,00	P2
	500	123	Edelstahl	Gebürstet	Nein	Ja	50	37492	156,25	P2
Heelguard (fein)										
	1000	94	Edelstahl	Gebürstet	Nein	Ja	100	38566	224,00	P2
	500	94	Edelstahl	Gebürstet	Nein	Ja	50	38567	139,25	P2
	1000	123	Edelstahl	Gebürstet	Nein	Ja	100	38548	269,25	P2
	500	123	Edelstahl	Gebürstet	Nein	Ja	50	38549	161,25	P2
Längsschlitzrost										
	1000	123	Edelstahl	Gebeizt	Nein	Ja	100	38555	123,25	P2
	500	123	Edelstahl	Gebeizt	Nein	Ja	50	38556	70,50	P2
Längsstabrost 3 x 15 mm Stab										
	1000	123	Edelstahl	Gebeizt	Nein	Ja	100	38813	322,50	P2
	500	123	Edelstahl	Gebeizt	Nein	Ja	50	38812	214,75	P2
	1000	150	Edelstahl	Gebeizt	Nein	Ja	100	320502	339,00	P2
	500	150	Edelstahl	Gebeizt	Nein	Ja	50	320503	226,00	P2
Längsprofilrost										
	1000	123	Edelstahl	Gebeizt	Nein	Ja	100	320126	200,50	P2
	500	123	Edelstahl	Gebeizt	Nein	Ja	50	320127	120,25	P2
Längsstegrost										
	1000	123	Edelstahl	Gebürstet	Nein	Ja	100	320128	240,50	P2
	500	123	Edelstahl	Gebürstet	Nein	Ja	50	320129	136,25	P2
	1000	150	Edelstahl	Gebürstet	Nein	Ja	100	320504	252,75	P2
	500	150	Edelstahl	Gebürstet	Nein	Ja	50	320505	143,00	P2
Kunststoffstegrost										
	1000	123	Kunststoff	–	Nein	Ja	100	320310	37,50	P1

Nennmaß 155 mm – Keilrinne – Stahl verzinkt

ACO Produktvorteile

- Einsatz gemäß „Flachdachrichtlinie“
- Umsetzung von barrierefreien Türkonstruktionen
- Einfaches Verlegen
- Umfangreiches Rostprogramm
- Sichere Planung durch hydraulische Leistungsnachweise
- Für schwierige Anschlussbereiche

- Alle Ausführungen sind begehbar bzw. rollstuhlbefahrbar
- Mit integrierter Kiesleiste
- Nut- und Federverbindung
- Ohne Abdeckrost



Bezeichnung	Abmessungen			Lagerware	VPE	Artikel-Nr.	Preis/Stk.	RG
	Länge	Breite	Höhe					
	[mm]	[mm]	[mm]					
Fixe Bauhöhe: 80 mm, Nennmaß: 155 mm (Keilrinne Stahl verzinkt)								
Rinnenelement	1000	157	80	Ja	100	3009133	108,50	P1
	500	157	80	Ja	50	3009134	84,25	P1

Zubehör

	Beschreibung	VPE	Artikel-Nr.	Preis/Stk.	RG
		[Stk]			
	Stirnwand Keilrinne ■ Material: Stahl verzinkt	50	3009135	12,25	P1

Passende Abdeckroste finden Sie auf Seite 352.

Nennmaß 155 mm – Keilrinne – Edelstahl

ACO Produktvorteile

- Einsatz gemäß „Flachdachrichtlinie“
- Umsetzung von barrierefreien Türkonstruktionen
- Einfaches Verlegen
- Umfangreiches Rostprogramm
- Sichere Planung durch hydraulische Leistungsnachweise
- Für schwierige Anschlussbereiche

- Alle Ausführungen sind begehrbar bzw. rollstuhlbefahrbar
- Mit integrierter Kiesleiste
- Nut- und Federverbindung
- Ohne Abdeckrost



Bezeichnung	Abmessungen			Lagerware	VPE	Artikel-Nr.	Preis/Stk.	RG
	Länge [mm]	Breite [mm]	Höhe [mm]					
Fixe Bauhöhe: 80 mm, Nennmaß: 155 mm (Keilrinne Edelstahl)								
Rinnenelement	1000	157	80	Ja	1	3009136	141,25	P2
	500	157	80	Ja	1	3009137	99,25	P2

Zubehör

	Beschreibung	VPE	Artikel-Nr.	Preis/Stk.	RG
	Stirnwand Keilrinne ■ Material: Edelstahl	50	3009138	14,50	P2

Anwendungsbeispiel







Die patentierte ACO Profiline Keilrinne ist speziell für die Anforderungen von schwierigen Anschlusspunkten entwickelt worden.

Passende Abdeckroste finden Sie auf Seite 353.

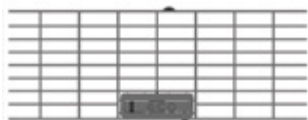

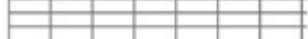
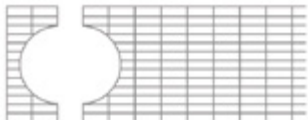

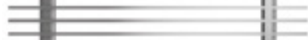
Abdeckroste 155 mm – Stahl verzinkt

■ Alle Abdeckroste sind begehrbar bzw. rollstuhlbefahrbar

	Abmessungen		Material	Arretierung	Lagerware	VPE	Artikel-Nr.	Preis/Stk.	RG
	Länge	Breite							
	[mm]	[mm]							
Maschenrost 30/10									
	1000	150	Stahl verzinkt	Ja	Ja	100	320597	55,50	P1
	500	150	Stahl verzinkt	Ja	Ja	50	320596	39,25	P1
	1000	150	Stahl verzinkt	Nein	Ja	100	320317	53,50	P1
	500	150	Stahl verzinkt	Nein	Ja	50	320318	36,75	P1
Maschenrost 30/10 geteilt für DN 70									
	500	150	Stahl verzinkt	Nein	Ja	50	3007967	205,25	P1
Längsstabrost 3 x 15 mm Stab									
	1000	150	Stahl verzinkt	Nein	Ja	100	320460	195,25	P1
	500	150	Stahl verzinkt	Nein	Ja	50	320461	135,75	P1

Abdeckroste 155 mm – Edelstahl

■ Alle Abdeckroste sind begehbar bzw. rollstuhlbefahrbar

	Abmessungen		Material	Oberfläche	Arretierung	Lagerware	VPE	Artikel-Nr.	Preis/Stk.	RG
	Länge	Breite								
	[mm]	[mm]								
Maschenrost 30/10										
	1000	150	Edelstahl	Gebeizt	Ja	Ja	100	320599	197,25	P2
	500	150	Edelstahl	Gebeizt	Ja	Ja	50	320598	130,50	P2
	1000	150	Edelstahl	Gebeizt	Nein	Ja	100	320749	194,25	P2
	500	150	Edelstahl	Gebeizt	Nein	Ja	50	320750	128,00	P2
Maschenrost 30/10 geteilt für DN 70										
	500	150	Edelstahl	Gebeizt	Nein	Ja	50	3007968	309,75	P2
Längsstabrost 3 x 15 mm Stab										
	1000	150	Edelstahl	Gebeizt	Nein	Ja	100	320502	339,00	P2
	500	150	Edelstahl	Gebeizt	Nein	Ja	50	320503	226,00	P2
Längsstegrost										
	1000	150	Edelstahl	Gebürstet	Nein	Ja	100	320504	252,75	P2
	500	150	Edelstahl	Gebürstet	Nein	Ja	50	320505	143,00	P2

Nennmaß 100 mm – Stahl verzinkt





- ACO Produktvorteile
- Einsatz gemäß „Flachdachrichtlinie“
 - Umsetzung von barrierefreien Türkonstruktionen
 - Schnelles Verlegen durch Klickverbindung
 - Alle Elemente mit Stichkanalanschluss
 - 0,5 m Element mit Anschluss DN 50/100 mittels Einsteckstutzen

- Alle Ausführungen sind begehbar bzw. rollstuhlbefahrbar
- Auch nach dem Einbau stufenlos höhenverstellbar
- Keine losen Bauteile
- Mit integrierter Kiesleiste
- Stufenlose Baulängen Anpassung
- Ohne Abdeckrost
- Einfache Verarbeitung



Abmessungen		Lagerware	VPE	Artikel-Nr.	Preis/Stk.	RG
Länge	Breite		[Stk]		[EUR]	
[mm]	[mm]					
Typ I – Höhenverstellbar 55 – 78 mm						
1000	100	Ja	100	3006681	145,00	P1
500	100	Ja	50	3006682	119,25	P1
Typ II – Höhenverstellbar 78 – 108 mm						
1000	100	Ja	100	3006683	145,00	P1
500	100	Ja	50	3006684	119,25	P1
Typ III – Höhenverstellbar 108 – 168 mm						
1000	100	Ja	100	3006685	169,50	P1
500	100	Ja	50	3006686	144,00	P1

Zubehör

Beschreibung	Passend für	VPE	Artikel-Nr.	Preis/Stk.	RG
		[Stk]		[EUR]	
 Variables Eckelement ■ Material: Stahl verzinkt	■ Typ I höhenverstellbar 55 – 78 mm	50	3009229	60,25	P1
	■ Typ II höhenverstellbar 78 – 108 mm				
	■ Typ III höhenverstellbar 108 – 168 mm				
Für Nennmaß 100 mm					
 Ausgleichselement Mitte ■ Material: Stahl verzinkt	■ Typ I höhenverstellbar 55 – 78 mm	50	3009139	59,75	P1
	■ Typ II höhenverstellbar 78 – 108 mm	50	3009142	59,75	P1
	■ Typ III höhenverstellbar 108 – 168 mm	50	3009145	68,00	P1
 Ausgleichselement Ende ■ Material: Stahl verzinkt	■ Typ I höhenverstellbar 55 – 78 mm	50	3009140	63,75	P1
	■ Typ II höhenverstellbar 78 – 108 mm	50	3009143	63,75	P1
	■ Typ III höhenverstellbar 108 – 168 mm	50	3009146	78,75	P1
 Stirnwand ■ Material: Stahl verzinkt	■ Typ I höhenverstellbar 55 – 78 mm	50	3009141	11,00	P1
	■ Typ II höhenverstellbar 78 – 108 mm	50	3009144	11,00	P1
	■ Typ III höhenverstellbar 108 – 168 mm	50	3009147	13,25	P1

Passende Abdeckroste finden Sie auf Seite 364.

Direkte Entwässerungsanschlüsse DN 100 finden Sie auf Seite 396.

Nennmaß 130 mm – Stahl verzinkt

ACO Produktvorteile





- Einsatz gemäß „Flachdachrichtlinie“
- Umsetzung von barrierefreien Türkonstruktionen
- Schnelles Verlegen durch Klickverbindung
- Alle Elemente mit Stichkanalanschluss
- 0,5 m Element mit Anschluss DN 50/100 mittels Einsteckstützen

- Alle Ausführungen sind begehrbar bzw. rollstuhlbefahrbar
- Auch nach dem Einbau stufenlos höhenverstellbar
- Keine losen Bauteile
- Mit integrierter Kiesleiste
- Stufenlose Baulängen Anpassung
- Ohne Abdeckrost
- Einfache Klickverbindung



Abmessungen		Lagerware	VPE	Artikel-Nr.	Preis/Stk.	RG
Länge	Breite		[Stk]		[EUR]	
[mm]	[mm]					
Typ I – Höhenverstellbar 55 – 78 mm						
1000	129	Ja	100	3006678	145,00	P1
500	129	Ja	50	3006677	119,25	P1
Typ II – Höhenverstellbar 78 – 108 mm						
1000	129	Ja	100	3006659	145,00	P1
500	129	Ja	50	3006660	119,25	P1
Typ III – Höhenverstellbar 108 – 168 mm						
1000	129	Ja	100	3006663	169,50	P1
500	129	Ja	50	3006664	144,00	P1

Zubehör

Beschreibung	Passend für	VPE	Artikel-Nr.	Preis/Stk.	RG	
		[Stk]		[EUR]		
 Variables Eckelement ■ Material: Stahl verzinkt	■ Typ I höhenverstellbar 55 – 78 mm	50	3009229	60,25	P1	
	■ Typ II höhenverstellbar 78 – 108 mm					
	■ Typ III höhenverstellbar 108 – 168 mm					
Für Nennmaß 130 mm						
 Ausgleichselement Mitte ■ Material: Stahl verzinkt	■ Typ I höhenverstellbar 55 – 78 mm	50	3009148	59,75	P1	
	■ Typ II höhenverstellbar 78 – 108 mm	50	3009151	59,75	P1	
	■ Typ III höhenverstellbar 108 – 168 mm	50	3009154	68,00	P1	
 Ausgleichselement Ende ■ Material: Stahl verzinkt	■ Typ I höhenverstellbar 55 – 78 mm	50	3009149	63,75	P1	
	■ Typ II höhenverstellbar 78 – 108 mm	50	3009152	63,75	P1	
	■ Typ III höhenverstellbar 108 – 168 mm	50	3009155	78,75	P1	
 Stirnwand ■ Material: Stahl verzinkt	■ Typ I höhenverstellbar 55 – 78 mm	50	3009150	11,00	P1	
	■ Typ II höhenverstellbar 78 – 108 mm	50	3009153	11,00	P1	
	■ Typ III höhenverstellbar 108 – 168 mm	50	3009156	13,25	P1	

Passende Abdeckroste finden Sie auf Seite 365.

Direkte Entwässerungsanschlüsse DN 100 finden Sie auf Seite 396.

Nennmaß 155 mm – Stahl verzinkt

ACO Produktvorteile





- Einsatz gemäß „Flachdachrichtlinie“
- Umsetzung von barrierefreien Türkonstruktionen
- Schnelles Verlegen durch Klickverbindung
- Alle Elemente mit Stichkanalanschluss
- 0,5 m Element mit Anschluss DN 50/100 mittels Einsteckstützen

- Alle Ausführungen sind begehbar bzw. rollstuhlbefahrbar
- Auch nach dem Einbau stufenlos höhenverstellbar
- Keine losen Bauteile
- Mit integrierter Kiesleiste
- Stufenlose Baulängen Anpassung
- Ohne Abdeckrost
- Einfache Klickverbindung



Abmessungen		Lagerware	VPE	Artikel-Nr.	Preis/Stk.	RG
Länge	Breite					
[mm]	[mm]		[Stk]		[EUR]	
Typ I – Höhenverstellbar 55 – 78 mm						
1000	156	Ja	100	3006645	146,50	P1
500	156	Ja	50	3006646	121,75	P1
Typ II – Höhenverstellbar 78 – 108 mm						
1000	156	Ja	100	3006647	146,50	P1
500	156	Ja	50	3006648	121,75	P1
Typ III – Höhenverstellbar 108 – 168 mm						
1000	156	Ja	100	3006649	171,75	P1
500	156	Ja	50	3006650	145,50	P1

Zubehör

	Beschreibung	Passend für	VPE	Artikel-Nr.	Preis/Stk.	RG
	Variables Eckelement ■ Material: Stahl verzinkt	<ul style="list-style-type: none"> ■ Typ I höhenverstellbar 55 – 78 mm ■ Typ II höhenverstellbar 78 – 108 mm ■ Typ III höhenverstellbar 108 – 168 mm 	50	3009229	60,25	P1
Für Nennmaß 155 mm						
	Ausgleichselement Mitte ■ Material: Stahl verzinkt	<ul style="list-style-type: none"> ■ Typ I höhenverstellbar 55 – 78 mm ■ Typ II höhenverstellbar 78 – 108 mm ■ Typ III höhenverstellbar 108 – 168 mm 	50	3009157	61,25	P1
	Ausgleichselement Ende ■ Material: Stahl verzinkt	<ul style="list-style-type: none"> ■ Typ I höhenverstellbar 55 – 78 mm ■ Typ II höhenverstellbar 78 – 108 mm ■ Typ III höhenverstellbar 108 – 168 mm 	50	3009158	65,25	P1
	Stirnwand ■ Material: Stahl verzinkt	<ul style="list-style-type: none"> ■ Typ I höhenverstellbar 55 – 78 mm ■ Typ II höhenverstellbar 78 – 108 mm ■ Typ III höhenverstellbar 108 – 168 mm 	50	3009159	11,50	P1

Passende Abdeckroste finden Sie auf Seite 366.

Direkte Entwässerungsanschlüsse DN 100 finden Sie auf Seite 396.

Nennmaß 200 mm – Stahl verzinkt

ACO Produktvorteile





- Einsatz gemäß „Flachdachrichtlinie“
- Umsetzung von barrierefreien Türkonstruktionen
- Schnelles Verlegen durch Klickverbindung
- Alle Elemente mit Stichkanalanschluss
- 0,5 m Element mit Anschluss DN 50/100 mittels Einsteckstützen

- Alle Ausführungen sind begehrbar bzw. rollstuhlbefahrbar
- Auch nach dem Einbau stufenlos höhenverstellbar
- Keine losen Bauteile
- Mit integrierter Kiesleiste
- Stufenlose Baulängen Anpassung
- Ohne Abdeckrost
- Einfache Klickverbindung



Abmessungen		Lagerware	VPE	Artikel-Nr.	Preis/Stk.	RG
Länge	Breite		[Stk]		[EUR]	
[mm]	[mm]					
Typ I – Höhenverstellbar 55 – 78 mm						
1000	200	Ja	100	3006693	148,50	P1
500	200	Ja	50	3006694	124,00	P1
Typ II – Höhenverstellbar 78 – 108 mm						
1000	200	Ja	100	3006695	148,50	P1
500	200	Ja	50	3006696	124,00	P1
Typ III – Höhenverstellbar 108 – 168 mm						
1000	200	Ja	100	3006697	173,75	P1
500	200	Ja	50	3006698	146,50	P1

Zubehör

Beschreibung	Passend für	VPE	Artikel-Nr.	Preis/Stk.	RG	
		[Stk]		[EUR]		
 Variables Eckelement ■ Material: Stahl verzinkt	■ Typ I höhenverstellbar 55 – 78 mm	50	3009229	60,25	P1	
	■ Typ II höhenverstellbar 78 – 108 mm					
	■ Typ III höhenverstellbar 108 – 168 mm					
Für Nennmaß 200 mm						
 Ausgleichselement Mitte ■ Material: Stahl verzinkt	■ Typ I höhenverstellbar 55 – 78 mm	50	3009166	62,75	P1	
	■ Typ II höhenverstellbar 78 – 108 mm	50	3009169	62,75	P1	
	■ Typ III höhenverstellbar 108 – 168 mm	50	3009172	72,00	P1	
 Ausgleichselement Ende ■ Material: Stahl verzinkt	■ Typ I höhenverstellbar 55 – 78 mm	50	3009167	67,00	P1	
	■ Typ II höhenverstellbar 78 – 108 mm	50	3009170	67,00	P1	
	■ Typ III höhenverstellbar 108 – 168 mm	50	3009173	79,25	P1	
 Stirnwand ■ Material: Stahl verzinkt	■ Typ I höhenverstellbar 55 – 78 mm	50	3009168	12,25	P1	
	■ Typ II höhenverstellbar 78 – 108 mm	50	3009171	12,25	P1	
	■ Typ III höhenverstellbar 108 – 168 mm	50	3009174	14,25	P1	

Passende Abdeckroste finden Sie auf Seite 367.

Direkte Entwässerungsanschlüsse DN 100 finden Sie auf Seite 396.

Nennmaß 250 mm – Stahl verzinkt

ACO Produktvorteile





- Einsatz gemäß „Flachdachrichtlinie“
- Umsetzung von barrierefreien Türkonstruktionen
- Schnelles Verlegen durch Klickverbindung
- Alle Elemente mit Stichkanalanschluss
- 0,5 m Element mit Anschluss DN 50/100 mittels Einsteckstützen

- Alle Ausführungen sind begehbar bzw. rollstuhlbefahrbar
- Auch nach dem Einbau stufenlos höhenverstellbar
- Keine losen Bauteile
- Mit integrierter Kiesleiste
- Stufenlose Baulängen Anpassung
- Ohne Abdeckrost
- Einfache Klickverbindung



Abmessungen		Lagerware	VPE	Artikel-Nr.	Preis/Stk.	RG
Länge	Breite		[Stk]		[EUR]	
[mm]	[mm]					
Typ I – Höhenverstellbar 55 – 78 mm						
1000	250	Ja	100	3006657	152,75	P1
500	250	Ja	50	3006658	128,00	P1
Typ II – Höhenverstellbar 78 – 108 mm						
1000	250	Ja	100	3006661	152,75	P1
500	250	Ja	50	3006662	128,00	P1
Typ III – Höhenverstellbar 108 – 168 mm						
1000	250	Ja	100	3006665	177,75	P1
500	250	Ja	50	3006666	150,00	P1

Zubehör

Beschreibung	Passend für	VPE	Artikel-Nr.	Preis/Stk.	RG
		[Stk]		[EUR]	
 Variables Eckelement ■ Material: Stahl verzinkt	■ Typ I höhenverstellbar 55 – 78 mm	50	3009229	60,25	P1
	■ Typ II höhenverstellbar 78 – 108 mm				
	■ Typ III höhenverstellbar 108 – 168 mm				
 Ausgleichselement Mitte ■ Material: Stahl verzinkt	■ Typ I höhenverstellbar 55 – 78 mm	50	3009175	65,75	P1
	■ Typ II höhenverstellbar 78 – 108 mm	50	3009178	65,75	P1
	■ Typ III höhenverstellbar 108 – 168 mm	50	3009181	75,50	P1
 Ausgleichselement Ende ■ Material: Stahl verzinkt	■ Typ I höhenverstellbar 55 – 78 mm	50	3009176	70,50	P1
	■ Typ II höhenverstellbar 78 – 108 mm	50	3009179	70,50	P1
	■ Typ III höhenverstellbar 108 – 168 mm	50	3009182	80,25	P1
 Stirnwand ■ Material: Stahl verzinkt	■ Typ I höhenverstellbar 55 – 78 mm	50	3009177	13,25	P1
	■ Typ II höhenverstellbar 78 – 108 mm	50	3009180	13,25	P1
	■ Typ III höhenverstellbar 108 – 168 mm	50	3009183	15,00	P1

Nennmaß 100 mm – Edelstahl

ACO Produktvorteile





- Einsatz gemäß „Flachdachrichtlinie“
- Umsetzung von barrierefreien Türkonstruktionen
- Schnelles Verlegen durch Klickverbindung
- Alle Elemente mit Stichkanalanschluss
- 0,5 m Element mit Anschluss DN 50/100 mittels Einsteckstützen

- Alle Ausführungen sind begehrbar bzw. rollstuhlbefahrbar
- Auch nach dem Einbau stufenlos höhenverstellbar
- Keine losen Bauteile
- Mit integrierter Kiesleiste
- Stufenlose Baulängen Anpassung
- Ohne Abdeckrost
- Einfache Klickverbindung



Abmessungen		Lagerware	VPE	Artikel-Nr.	Preis/Stk.	RG
Länge	Breite					
[mm]	[mm]		[Stk]		[EUR]	
Typ I – Höhenverstellbar 55 – 78 mm						
1000	100	Ja	100	3006687	226,00	P2
500	100	Ja	50	3006688	177,75	P2
Typ II – Höhenverstellbar 78 – 108 mm						
1000	100	Ja	100	3006689	236,25	P2
500	100	Ja	50	3006690	188,00	P2
Typ III – Höhenverstellbar 108 – 168 mm						
1000	100	Ja	100	3006691	267,25	P2
500	100	Ja	50	3006692	203,50	P2

Zubehör

Beschreibung	Passend für	VPE	Artikel-Nr.	Preis/Stk.	RG	
		[Stk]		[EUR]		
 Variables Eckelement ■ Material: Edelstahl	■ Typ I höhenverstellbar 55 – 78 mm	50	3009230	99,75	P2	
	■ Typ II höhenverstellbar 78 – 108 mm					
	■ Typ III höhenverstellbar 108 – 168 mm					
Für Nennmaß 100 mm						
 Ausgleichselement Mitte ■ Material: Edelstahl	■ Typ I höhenverstellbar 55 – 78 mm	50	3009184	107,00	P2	
	■ Typ II höhenverstellbar 78 – 108 mm	50	3009187	108,50	P2	
	■ Typ III höhenverstellbar 108 – 168 mm	50	3009190	140,75	P2	
 Ausgleichselement Ende ■ Material: Edelstahl	■ Typ I höhenverstellbar 55 – 78 mm	50	3009185	110,50	P2	
	■ Typ II höhenverstellbar 78 – 108 mm	50	3009188	113,50	P2	
	■ Typ III höhenverstellbar 108 – 168 mm	50	3009191	146,00	P2	
 Stirnwand Material: Edelstahl	■ Typ I höhenverstellbar 55 – 78 mm	50	3009186	15,25	P2	
	■ Typ II höhenverstellbar 78 – 108 mm	50	3009189	16,50	P2	
	■ Typ III höhenverstellbar 108 – 168 mm	50	3009192	17,75	P2	

Passende Abdeckroste finden Sie auf Seite 369.

Direkte Entwässerungsanschlüsse DN 100 finden Sie auf Seite 396.

Nennmaß 130 mm – Edelstahl

ACO Produktvorteile





- Einsatz gemäß „Flachdachrichtlinie“
- Umsetzung von barrierefreien Türkonstruktionen
- Schnelles Verlegen durch Klickverbindung
- Alle Elemente mit Stichkanalanschluss
- 0,5 m Element mit Anschluss DN 50/100 mittels Einsteckstützen

- Alle Ausführungen sind begehbar bzw. rollstuhlbefahrbar
- Auch nach dem Einbau stufenlos höhenverstellbar
- Keine losen Bauteile
- Mit integrierter Kiesleiste
- Stufenlose Baulängen Anpassung
- Ohne Abdeckrost
- Einfache Klickverbindung



Abmessungen		Lagerware	VPE	Artikel-Nr.	Preis/Stk.	RG
Länge	Breite		[Stk]		[EUR]	
[mm]	[mm]					
Typ I – Höhenverstellbar 55 – 78 mm						
1000	129	Ja	100	3006680	177,75	P2
500	129	Ja	50	3006679	177,75	P2
Typ II – Höhenverstellbar 78 – 108 mm						
1000	129	Ja	100	3006669	236,25	P2
500	129	Ja	50	3006670	188,00	P2
Typ III – Höhenverstellbar 108 – 168 mm						
1000	129	Ja	100	3006673	267,25	P2
500	129	Ja	50	3006674	203,50	P2

Zubehör

Beschreibung	Passend für	VPE	Artikel-Nr.	Preis/Stk.	RG
		[Stk]		[EUR]	
 Variables Eckelement ■ Material: Edelstahl	■ Typ I höhenverstellbar 55 – 78 mm	50	3009230	99,75	P2
	■ Typ II höhenverstellbar 78 – 108 mm				
	■ Typ III höhenverstellbar 108 – 168 mm				
 Ausgleichselement Mitte ■ Material: Edelstahl	■ Typ I höhenverstellbar 55 – 78 mm	50	3009193	107,00	P2
	■ Typ II höhenverstellbar 78 – 108 mm	50	3009196	108,50	P2
	■ Typ III höhenverstellbar 108 – 168 mm	50	3009199	140,75	P2
 Ausgleichselement Ende ■ Material: Edelstahl	■ Typ I höhenverstellbar 55 – 78 mm	50	3009194	110,50	P2
	■ Typ II höhenverstellbar 78 – 108 mm	50	3009197	113,50	P2
	■ Typ III höhenverstellbar 108 – 168 mm	50	3009200	146,00	P2
 Stirnwand ■ Material: Edelstahl	■ Typ I höhenverstellbar 55 – 78 mm	50	3009195	15,25	P2
	■ Typ II höhenverstellbar 78 – 108 mm	50	3009198	16,50	P2
	■ Typ III höhenverstellbar 108 – 168 mm	50	3009201	17,75	P2

Nennmaß 155 mm – Edelstahl

ACO Produktvorteile





- Einsatz gemäß „Flachdachrichtlinie“
- Umsetzung von barrierefreien Türkonstruktionen
- Schnelles Verlegen durch Klickverbindung
- Alle Elemente mit Stichkanalanschluss
- 0,5 m Element mit Anschluss DN 50/100 mittels Einsteckstützen

- Alle Ausführungen sind begehrbar bzw. rollstuhlbefahrbar
- Auch nach dem Einbau stufenlos höhenverstellbar
- Keine losen Bauteile
- Mit integrierter Kiesleiste
- Stufenlose Baulängen Anpassung
- Ohne Abdeckrost
- Einfache Klickverbindung



Abmessungen		Lagerware	VPE	Artikel-Nr.	Preis/Stk.	RG
Länge	Breite		[Stk]		[EUR]	
[mm]	[mm]					
Typ I – Höhenverstellbar 55 – 78 mm						
1000	156	Ja	100	3006651	233,25	P2
500	156	Ja	50	3006652	179,75	P2
Typ II – Höhenverstellbar 78 – 108 mm						
1000	156	Ja	100	3006653	243,50	P2
500	156	Ja	50	3006654	191,25	P2
Typ III – Höhenverstellbar 108 – 168 mm						
1000	156	Ja	100	3006655	276,50	P2
500	156	Ja	50	3006656	211,75	P1

Zubehör

Beschreibung	Passend für	VPE	Artikel-Nr.	Preis/Stk.	RG	
		[Stk]		[EUR]		
 Variables Eckelement ■ Material: Edelstahl	■ Typ I höhenverstellbar 55 – 78 mm	50	3009230	99,75	P2	
	■ Typ II höhenverstellbar 78 – 108 mm					
	■ Typ III höhenverstellbar 108 – 168 mm					
Für Nennmaß 155 mm						
 Ausgleichselement Mitte ■ Material: Edelstahl	■ Typ I höhenverstellbar 55 – 78 mm	50	3009202	108,00	P2	
	■ Typ II höhenverstellbar 78 – 108 mm	50	3009205	109,50	P2	
	■ Typ III höhenverstellbar 108 – 168 mm	50	3009208	143,00	P2	
 Ausgleichselement Ende ■ Material: Edelstahl	■ Typ I höhenverstellbar 55 – 78 mm	50	3009203	111,50	P2	
	■ Typ II höhenverstellbar 78 – 108 mm	50	3009206	113,50	P2	
	■ Typ III höhenverstellbar 108 – 168 mm	50	3009209	148,00	P2	
 Stirnwand ■ Material: Edelstahl	■ Typ I höhenverstellbar 55 – 78 mm	50	3009204	15,75	P2	
	■ Typ II höhenverstellbar 78 – 108 mm	50	3009207	17,00	P2	
	■ Typ III höhenverstellbar 108 – 168 mm	50	3009210	18,50	P2	

Passende Abdeckroste finden Sie auf Seite 372.

Direkte Entwässerungsanschlüsse DN 100 finden Sie auf Seite 396.

Nennmaß 200 mm – Edelstahl

ACO Produktvorteile





- Einsatz gemäß „Flachdachrichtlinie“
- Umsetzung von barrierefreien Türkonstruktionen
- Schnelles Verlegen durch Klickverbindung
- Alle Elemente mit Stichkanalanschluss
- 0,5 m Element mit Anschluss DN 50/100 mittels Einsteckstutzen

- Alle Ausführungen sind begehrbar bzw. rollstuhlbefahrbar
- Auch nach dem Einbau stufenlos höhenverstellbar
- Keine losen Bauteile
- Mit integrierter Kiesleiste
- Stufenlose Baulängen Anpassung
- Ohne Abdeckrost
- Einfache Klickverbindung



Abmessungen		Lagerware	VPE	Artikel-Nr.	Preis/Stk.	RG
Länge	Breite					
[mm]	[mm]		[Stk]		[EUR]	
Typ I – Höhenverstellbar 55 – 78 mm						
1000	200	Ja	100	3006699	240,50	P2
500	200	Ja	50	3006700	182,00	P2
Typ II – Höhenverstellbar 78 – 108 mm						
1000	200	Ja	100	3006701	249,75	P2
500	200	Ja	50	3006702	192,25	P2
Typ III – Höhenverstellbar 108 – 168 mm						
1000	200	Ja	100	3006703	284,50	P2
500	200	Ja	50	3006704	219,00	P2

Zubehör

Beschreibung	Passend für	VPE	Artikel-Nr.	Preis/Stk.	RG
 Variables Eckelement ■ Material: Edelstahl	■ Typ I höhenverstellbar 55 – 78 mm ■ Typ II höhenverstellbar 78 – 108 mm ■ Typ III höhenverstellbar 108 – 168 mm	50	3009230	99,75	P2
Für Nennmaß 200 mm					
 Ausgleichselement Mitte ■ Material: Edelstahl	■ Typ I höhenverstellbar 55 – 78 mm ■ Typ II höhenverstellbar 78 – 108 mm ■ Typ III höhenverstellbar 108 – 168 mm	50	3009211	108,50	P2
 Ausgleichselement Ende ■ Material: Edelstahl	■ Typ I höhenverstellbar 55 – 78 mm	50	3009214	110,00	P2
	■ Typ II höhenverstellbar 78 – 108 mm	50	3009217	144,50	P2
	■ Typ III höhenverstellbar 108 – 168 mm	50	3009212	112,50	P2
 Stirnwand ■ Material: Edelstahl	■ Typ I höhenverstellbar 55 – 78 mm	50	3009215	114,75	P2
	■ Typ II höhenverstellbar 78 – 108 mm	50	3009218	149,50	P2
	■ Typ III höhenverstellbar 108 – 168 mm	50	3009213	16,50	P2
	■ Typ II höhenverstellbar 78 – 108 mm	50	3009216	17,50	P2
	■ Typ III höhenverstellbar 108 – 168 mm	50	3009219	18,75	P2

Passende Abdeckroste finden Sie auf Seite 373.

Direkte Entwässerungsanschlüsse DN 100 finden Sie auf Seite 396.

Nennmaß 250 mm – Edelstahl

ACO Produktvorteile





- Einsatz gemäß „Flachdachrichtlinie“
- Umsetzung von barrierefreien Türkonstruktionen
- Schnelles Verlegen durch Klickverbindung
- Alle Elemente mit Stichkanalanschluss
- 0,5 m Element mit Anschluss DN 50/100 mittels Einsteckstützen

- Alle Ausführungen sind begehrbar bzw. rollstuhlbefahrbar
- Auch nach dem Einbau stufenlos höhenverstellbar
- Keine losen Bauteile
- Mit integrierter Kiesleiste
- Stufenlose Baulängen Anpassung
- Ohne Abdeckrost
- Einfache Klickverbindung



Abmessungen		Lagerware	VPE	Artikel-Nr.	Preis/Stk.	RG
Länge	Breite					
[mm]	[mm]		[Stk]		[EUR]	
Typ I – Höhenverstellbar 55 – 78 mm						
1000	250	Ja	100	3006667	254,75	P2
500	250	Ja	50	3006668	186,00	P2
Typ II – Höhenverstellbar 78 – 108 mm						
1000	250	Ja	100	3006671	262,00	P2
500	250	Ja	50	3006672	195,25	P2
Typ III – Höhenverstellbar 108 – 168 mm						
1000	250	Ja	100	3006675	302,00	P2
500	250	Ja	50	3006676	234,25	P2

Zubehör



Beschreibung	Passend für	VPE	Artikel-Nr.	Preis/Stk.	RG	
		[Stk]		[EUR]		
 Variables Eckelement ■ Material: Edelstahl	■ Typ I höhenverstellbar 55 – 78 mm	50	3009230	99,75	P2	
	■ Typ II höhenverstellbar 78 – 108 mm					
	■ Typ III höhenverstellbar 108 – 168 mm					
Für Nennmaß 250 mm						
 Ausgleichselement Mitte ■ Material: Edelstahl	■ Typ I höhenverstellbar 55 – 78 mm	50	3009220	109,50	P2	
	■ Typ II höhenverstellbar 78 – 108 mm	50	3009223	111,50	P2	
	■ Typ III höhenverstellbar 108 – 168 mm	50	3009226	148,50	P2	
 Ausgleichselement Ende ■ Material: Edelstahl	■ Typ I höhenverstellbar 55 – 78 mm	50	3009221	114,00	P2	
	■ Typ II höhenverstellbar 78 – 108 mm	50	3009224	115,75	P2	
	■ Typ III höhenverstellbar 108 – 168 mm	50	3009227	153,25	P2	
 Stirnwand ■ Material: Edelstahl	■ Typ I höhenverstellbar 55 – 78 mm	50	3009222	17,75	P2	
	■ Typ II höhenverstellbar 78 – 108 mm	50	3009225	18,75	P2	
	■ Typ III höhenverstellbar 108 – 168 mm	50	3009228	19,50	P2	

Passende Abdeckroste finden Sie auf Seite 374.

Direkte Entwässerungsanschlüsse DN 100 finden Sie auf Seite 396.



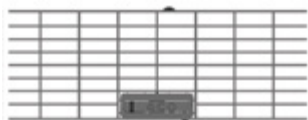





Abdeckroste für Nennmaß 100 mm – Stahl verzinkt

■ Alle Abdeckroste sind begehbar bzw. rollstuhlbefahrbar

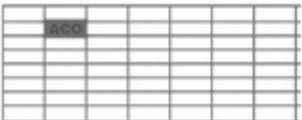
	Abmessungen		Material	Arretierung	Lagerware	VPE	Artikel-Nr.	Preis/Stk.	RG
	Länge	Breite							
	[mm]	[mm]							
Maschenrost 30/10									
	1000	94	Stahl verzinkt	Ja	Ja	100	320729	53,00	P1
	500	94	Stahl verzinkt	Ja	Ja	50	320730	37,00	P1
	1000	94	Stahl verzinkt	Nein	Ja	100	320616	50,50	P1
	500	94	Stahl verzinkt	Nein	Ja	50	320615	34,75	P1
Lochrost									
	1000	100	Stahl verzinkt	Ja	Ja	100	38524	52,00	P1
	500	100	Stahl verzinkt	Ja	Ja	50	38525	35,75	P1





Abdeckroste für Nennmaß 130 mm – Stahl verzinkt/Kunststoff

■ Alle Abdeckroste sind begehbar bzw. rollstuhlbefahrbar

	Abmessungen		Material	Arretierung	Lagerware	VPE	Artikel-Nr.	Preis/Stk.	RG
	Länge	Breite							
	[mm]	[mm]	[Stk]	[EUR]					
Stegrost									
	1000	123	Stahl verzinkt	Ja	Ja	100	00276	22,00	P1
	500	123	Stahl verzinkt	Ja	Ja	50	00277	14,25	P1
Maschenrost 30/10									
	1000	123	Stahl verzinkt	Ja	Ja	100	320731	53,00	P1
	500	123	Stahl verzinkt	Ja	Ja	50	320732	37,00	P1
	1000	123	Stahl verzinkt	Nein	Ja	100	320640	50,50	P1
	500	123	Stahl verzinkt	Nein	Ja	50	320639	34,75	P1
Lochrost									
	1000	123	Stahl verzinkt	Ja	Ja	100	36968	52,00	P1
	500	123	Stahl verzinkt	Ja	Ja	50	36969	35,75	P1
Querstabrost									
	1000	123	Stahl verzinkt	Nein	Ja	100	320050	348,25	P1
	500	123	Stahl verzinkt	Nein	Ja	50	320051	230,25	P1
Längsstabrost 3 x 15 mm Stab									
	1000	123	Stahl verzinkt	Nein	Ja	100	38811	185,00	P1
	500	123	Stahl verzinkt	Nein	Ja	50	38810	129,50	P1
Längsprofilrost									
	1000	123	Stahl verzinkt	Nein	Ja	100	320124	75,50	P1
	500	123	Stahl verzinkt	Nein	Ja	50	320125	45,25	P1
Kunststoffstegrost									
	1000	123	Kunststoff	Nein	Ja	100	320310	37,50	P1

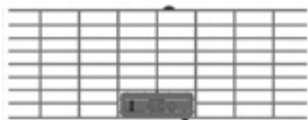

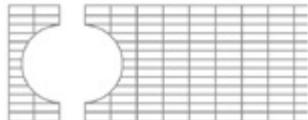
Abdeckroste für Nennmaß 155 mm – Stahl verzinkt

■ Alle Abdeckroste sind begehbar bzw. rollstuhlbefahrbar

Abmessungen		Material	Arretierung	Lagerware	VPE	Artikel-Nr.	Preis/Stk.	RG	
Länge	Breite								
[mm]	[mm]				[Stk]		[EUR]		
Maschenrost 30/10									
	1000	150	Stahl verzinkt	Ja	Ja	100	320597	55,50	P1
	500	150	Stahl verzinkt	Ja	Ja	50	320596	39,25	P1
	1000	150	Stahl verzinkt	Nein	Ja	100	320317	53,50	P1
	500	150	Stahl verzinkt	Nein	Ja	50	320318	36,75	P1
Maschenrost 30/10 geteilt für DN 70									
	500	150	Stahl verzinkt	Nein	Ja	50	3007967	205,25	P1
Längsstabrost 3 x 15 mm Stab									
	1000	150	Stahl verzinkt	Nein	Ja	100	320460	195,25	P1
	500	150	Stahl verzinkt	Nein	Ja	50	320461	135,75	P1

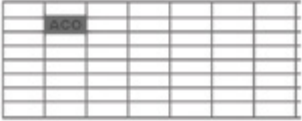
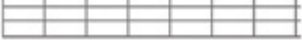

Abdeckroste für Nennmaß 200 mm – Stahl verzinkt

■ Alle Abdeckroste sind begehbar bzw. rollstuhlbefahrbar

	Abmessungen		Material	Arretierung	Lagerware	VPE	Artikel-Nr.	Preis/Stk.	RG
	Länge	Breite							
	[mm]	[mm]				[Stk]		[EUR]	
Maschenrost 30/10									
	1000	194	Stahl verzinkt	Ja	Ja	100	320733	74,00	P1
	500	194	Stahl verzinkt	Ja	Ja	50	320734	53,00	P1
	1000	194	Stahl verzinkt	Nein	Ja	100	320319	72,00	P1
	500	194	Stahl verzinkt	Nein	Ja	50	320320	50,50	P1



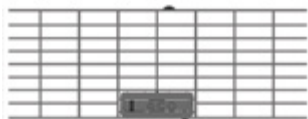

Abdeckroste für Nennmaß 250 mm – Stahl verzinkt

■ Alle Abdeckroste sind begehbar bzw. rollstuhlbefahrbar

	Abmessungen		Material	Arretierung	Lagerware	VPE	Artikel-Nr.	Preis/Stk.	RG
	Länge	Breite							
	[mm]	[mm]							
Maschenrost 30/10									
	1000	244	Stahl verzinkt	Ja	Ja	100	320735	95,75	P1
	500	244	Stahl verzinkt	Ja	Ja	50	320736	68,00	P1
	1000	244	Stahl verzinkt	Nein	Ja	100	320626	93,00	P1
	500	244	Stahl verzinkt	Nein	Ja	50	320625	65,25	P1



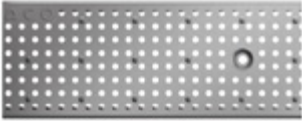



Abdeckroste für Nennmaß 100 mm – Edelstahl



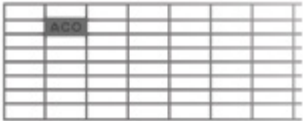
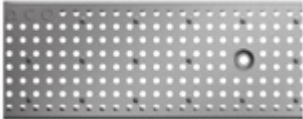

■ Alle Abdeckroste sind begehbar bzw. rollstuhlbefahrbar

	Abmessungen		Material	Ober- fläche	Arretie- rung	Lager- ware	VPE	Artikel-Nr.	Preis/Stk.	RG
	Länge	Breite								
	[mm]	[mm]								
Maschenrost 30/10										
	1000	94	Edelstahl	Gebeizt	Ja	Ja	100	320737	188,00	P2
	500	94	Edelstahl	Gebeizt	Ja	Ja	50	320738	124,50	P2
	1000	94	Edelstahl	Gebeizt	Nein	Ja	100	320745	185,00	P2
	500	94	Edelstahl	Gebeizt	Nein	Ja	50	320746	122,25	P2
Lochrost										
	1000	94	Edelstahl	Gebeizt	Ja	Ja	100	38527	99,75	P2
	500	94	Edelstahl	Gebeizt	Ja	Ja	50	38528	63,25	P2
Heelsafe (grob)										
	1000	94	Edelstahl	Gebürstet	Nein	Ja	100	38563	203,50	P2
	500	94	Edelstahl	Gebürstet	Nein	Ja	50	38564	122,25	P2
Heelguard (fein)										
	1000	94	Edelstahl	Gebürstet	Nein	Ja	100	38566	224,00	P2
	500	94	Edelstahl	Gebürstet	Nein	Ja	50	38567	139,25	P2

Abdeckroste für Nennmaß 130 mm – Edelstahl/Kunststoff





■ Alle Abdeckroste sind begehbar bzw. rollstuhlbefahrbar

	Abmessungen		Material	Oberfläche	Arretierung	Lagerware	VPE	Artikel-Nr.	Preis/Stk.	RG
	Länge	Breite								
	[mm]	[mm]								
Stegrost										
	1000	123	Edelstahl	Gebeizt	Ja	Ja	100	00272	91,50	P2
	500	123	Edelstahl	Gebeizt	Ja	Ja	50	00273	54,50	P2
Maschenrost 30/10										
	1000	123	Edelstahl	Gebeizt	Ja	Ja	100	320739	188,00	P2
	500	123	Edelstahl	Gebeizt	Ja	Ja	50	320740	124,50	P2
	1000	123	Edelstahl	Gebeizt	Nein	Ja	100	320747	185,00	P2
	500	123	Edelstahl	Gebeizt	Nein	Ja	50	320748	122,25	P2
Lochrost										
	1000	123	Edelstahl	Gebeizt	Ja	Ja	100	36974	99,75	P2
	500	123	Edelstahl	Gebeizt	Ja	Ja	50	36975	63,25	P2
Heelsafe (grob)										
	1000	123	Edelstahl	Gebürstet	Nein	Ja	100	37491	265,00	P2
	500	123	Edelstahl	Gebürstet	Nein	Ja	50	37492	156,25	P2
Heelguard (fein)										
	1000	123	Edelstahl	Gebürstet	Nein	Ja	100	38548	269,25	P2
	500	123	Edelstahl	Gebürstet	Nein	Ja	50	38549	161,25	P2
Querstabrost										
	1000	123	Edelstahl	Gebeizt	Nein	Ja	100	320052	550,00	P2
	500	123	Edelstahl	Gebeizt	Nein	Ja	50	320053	373,00	P2

	Abmessungen		Material	Ober- fläche	Arretie- rung	Lager- ware	VPE	Artikel-Nr.	Preis/Stk.	RG
	Länge	Breite								
	[mm]	[mm]	[Stk]	[EUR]						
Längsschlitzrost										
	1000	123	Edelstahl	Gebeizt	Nein	Ja	100	38555	123,25	P2
	500	123	Edelstahl	Gebeizt	Nein	Ja	50	38556	70,50	P2
Längsstabrost 3 x 15 mm Stab										
	1000	123	Edelstahl	Gebeizt	Nein	Ja	100	38813	322,50	P2
	500	123	Edelstahl	Gebeizt	Nein	Ja	50	38812	214,75	P2
Längsprofilrost										
	1000	123	Edelstahl	Gebeizt	Nein	Ja	100	320126	200,50	P2
	500	123	Edelstahl	Gebeizt	Nein	Ja	50	320127	120,25	P2
Längsstegrost										
	1000	123	Edelstahl	Gebürstet	Nein	Ja	100	320128	240,50	P2
	500	123	Edelstahl	Gebürstet	Nein	Ja	50	320129	136,25	P2
Kunststoffstegrost										
	1000	123	Kunststoff	–	Nein	Ja	100	320310	37,50	P1



Abdeckroste für Nennmaß 155 mm – Edelstahl

■ Alle Abdeckroste sind begehrbar bzw. rollstuhlbefahrbar

	Abmessungen		Material	Ober- fläche	Arretie- rung	Lager- ware	VPE	Artikel-Nr.	Preis/Stk.	RG
	Länge	Breite								
	[mm]	[mm]								
Maschenrost 30/10										
	1000	150	Edelstahl	Gebeizt	Ja	Ja	100	320599	197,25	P2
	500	150	Edelstahl	Gebeizt	Ja	Ja	50	320598	130,50	P2
	1000	150	Edelstahl	Gebeizt	Nein	Ja	100	320749	194,25	P2
	500	150	Edelstahl	Gebeizt	Nein	Ja	50	320750	128,00	P2
Maschenrost 30/10 geteilt für DN 70										
	500	150	Edelstahl	Gebeizt	Nein	Ja	50	3007968	309,75	P2
Längsstabrost 3 x 15 mm Stab										
	1000	150	Edelstahl	Gebeizt	Nein	Ja	100	320502	339,00	P2
	500	150	Edelstahl	Gebeizt	Nein	Ja	50	320503	226,00	P2
Längsstegrost										
	1000	150	Edelstahl	Gebürstet	Nein	Ja	100	320504	252,75	P2
	500	150	Edelstahl	Gebürstet	Nein	Ja	50	320505	143,00	P2





Abdeckroste für Nennmaß 200 mm – Edelstahl

■ Alle Abdeckroste sind begehbar bzw. rollstuhlbefahrbar

	Abmessungen		Material	Ober- fläche	Arretie- rung	Lager- ware	VPE	Artikel-Nr.	Preis/Stk.	RG
	Länge [mm]	Breite [mm]								
Maschenrost 30/10										
	1000	194	Edelstahl	Gebeizt	Ja	Ja	100	320741	320,50	P2
	500	194	Edelstahl	Gebeizt	Ja	Ja	50	320742	228,00	P2
	1000	194	Edelstahl	Gebeizt	Nein	Ja	100	320751	317,50	P2
	500	194	Edelstahl	Gebeizt	Nein	Ja	50	320752	226,00	P2

Abdeckroste für Nennmaß 250 mm – Edelstahl

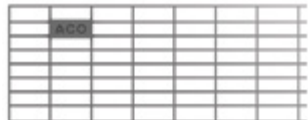
■ Alle Abdeckroste sind begehrbar bzw. rollstuhlbefahrbar

Abmessungen		Material	Oberfläche	Arretierung	Lagerware	VPE	Artikel-Nr.	Preis/Stk.	RG	
Länge	Breite									
[mm]	[mm]					[Stk]		[EUR]		
Maschenrost 30/10										
	1000	244	Edelstahl	Gebeizt	Ja	Ja	100	320743	453,00	P2
	500	244	Edelstahl	Gebeizt	Ja	Ja	50	320744	332,75	P2
	1000	244	Edelstahl	Gebeizt	Nein	Ja	100	320753	451,00	P2
	500	244	Edelstahl	Gebeizt	Nein	Ja	50	320754	329,75	P2

Anwendungsbeispiele



Fassadenrinne und Aufsatz können mit demselben Rost-design ausgestattet werden.



ACO Fassadenrinne Profiline mit Abdeckrost Heelsafe (grob)



Speziell für Terrassen und Dachterrassen gibt es von ACO intelligente Lösungen für jede Herausforderung.

Nennmaß 100/130/155/200/250 mm – Stahl verzinkt

- ACO Produktvorteile
- Einsatz gemäß „Flachdachrichtlinien“
 - Umsetzung von barrierefreien Türkonstruktionen
 - Einfaches Verlegen
 - Integrierte Stirnwand und Rinnenverbindung

- Alle Ausführungen sind begehbar bzw. rollstuhlbefahrbar
- Mit Stichkanalanschluss
- Mit integrierter Kiesleiste
- Aus verzinktem Stahl
- Guter Korrosionsschutz
- Mit Abdeckrost: Maschenrost 30/10

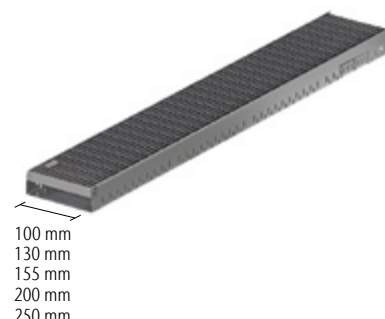

Abmessungen			Lagerware	VPE	Artikel-Nr.	Preis/Stk.	RG
Länge	Breite	Höhe					
[mm]	[mm]	[mm]		[Stk]		[EUR]	
Fixe Bauhöhe 50 mm, Nennmaß 100 mm							
2000	98	50	Ja	100	320677	212,75	P1
1000	98	50	Ja	100	320676	118,75	P1
500	98	50	Ja	50	320675	78,75	P1
Fixe Bauhöhe 50 mm, Nennmaß 130 mm							
2000	128	50	Ja	100	320664	212,75	P1
1000	128	50	Ja	100	320663	118,75	P1
500	128	50	Ja	50	320662	78,75	P1
Fixe Bauhöhe 50 mm, Nennmaß 155 mm							
2000	154	50	Ja	100	320321	220,00	P1
1000	154	50	Ja	100	320322	122,75	P1
500	154	50	Ja	50	320323	81,75	P1
Fixe Bauhöhe 50 mm, Nennmaß 200 mm							
2000	198	50	Ja	100	320324	259,00	P1
1000	198	50	Ja	100	320325	141,75	P1
500	198	50	Ja	50	320326	95,00	P1
Fixe Bauhöhe 50 mm, Nennmaß 250 mm							
2000	248	50	Nein	100	320632	313,25	P1
1000	248	50	Nein	100	320631	169,50	P1
500	248	50	Nein	50	320630	112,50	P1

Abmessungen			Lagerware	VPE	Artikel-Nr.	Preis/Stk.	RG
Länge	Breite	Höhe					
[mm]	[mm]	[mm]		[Stk]		[EUR]	
Fixe Bauhöhe 75 mm, Nennmaß 100 mm							
2000	98	75	Ja	100	320680	212,75	P1
1000	98	75	Ja	100	320679	118,75	P1
500	98	75	Ja	50	320678	78,75	P1
Fixe Bauhöhe 75 mm, Nennmaß 130 mm							
2000	128	75	Ja	100	320683	212,75	P1
1000	128	75	Ja	100	320682	118,75	P1
500	128	75	Ja	50	320681	78,75	P1
Fixe Bauhöhe 75 mm, Nennmaß 155 mm							
2000	154	75	Ja	100	320686	220,00	P1
1000	154	75	Ja	100	320685	122,75	P1
500	154	75	Ja	50	320684	81,75	P1
Fixe Bauhöhe 75 mm, Nennmaß 200 mm							
2000	198	75	Ja	100	320689	263,00	P1
1000	198	75	Ja	100	320688	144,50	P1
500	198	75	Ja	50	320687	95,75	P1

Nennmaß 250 mm – Stahl verzinkt und Edelstahl

ACO Produktvorteile

- Barrierefreie Übergänge gemäß DIN 6880
 - Konstruktiver Holzschutz
 - Einfaches Verlegen
 - Integrierte Justierhilfe
 - Direkter Anschluss mittels Einsteckstutzen
- Alle Ausführungen sind begehbar bzw. rollstuhlbefahrbar
 - Ohne Abdeckrost
 - Integrierte Rinnenverbindung
 - Integrierte Kiesleiste
 - Großer Ventilationsbereich

Rinnenelemente aus verzinktem Stahl



Abmessungen			Lagerware	VPE	Artikel-Nr.	Preis/Stk.	RG
Länge	Breite	Höhe		[Stk]		[EUR]	
[mm]	[mm]	[mm]					
1000	256	300	Ja	100	320757	268,25	P1
500	256	300	Ja	50	320758	189,00	P1

Zubehör

Beschreibung		Passend für	VPE	Artikel-Nr.	Preis/Stk.	RG
			[Stk]		[EUR]	
Abstandhalter						
	<input type="checkbox"/> Für 1000 mm Länge <input type="checkbox"/> Stufenlos einstellbar von 0 – 130 mm <input type="checkbox"/> Verwendung von 2 Abstandhalter möglich	■ Sockelrinne Stahl verzinkt	50	320763	78,25	P1
	<input type="checkbox"/> Für 500 mm Länge <input type="checkbox"/> Stufenlos einstellbar von 0 – 130 mm <input type="checkbox"/> Verwendung von 2 Abstandhalter möglich	■ Sockelrinne Stahl verzinkt	50	320765	59,25	P1
	Stirnwand					
	■ Material: Stahl verzinkt	■ Sockelrinne Stahl verzinkt	50	320759	64,25	P1
	Einsteckstutzen					
	■ Von Innendurchmesser 50 mm auf DN 100 (verzinkt und beschichtet)	■ Sockelrinne	50	3007960	50,25	P1

Passende Abdeckroste finden Sie auf Seite 380.

Rinnenelemente aus Edelstahl



Abmessungen			Lagerware	VPE	Artikel-Nr.	Preis/Stk.	RG
Länge	Breite	Höhe					
[mm]	[mm]	[mm]		[Stk]		[EUR]	
1000	256	300	Nein	100	320760	461,25	P2
500	256	300	Nein	50	320761	338,00	P2

Zubehör

Beschreibung		Passend für	VPE	Artikel-Nr.	Preis/Stk.	RG
			[Stk]		[EUR]	
Abstandhalter						
	<input type="checkbox"/> Für 1000 mm Länge <input type="checkbox"/> Stufenlos einstellbar von 0 – 130 mm <input type="checkbox"/> Verwendung von 2 Abstandhalter möglich	■ Sockelrinne Edelstahl	50	320764	102,75	P2
	<input type="checkbox"/> Für 500 mm Länge <input type="checkbox"/> Stufenlos einstellbar von 0 – 130 mm <input type="checkbox"/> Verwendung von 2 Abstandhalter möglich	■ Sockelrinne Edelstahl	50	320766	79,75	P2
	Stirnwand ■ Material: Edelstahl	■ Sockelrinne Edelstahl	50	320762	77,75	P2
	Einsteckstutzen ■ Von Innendurchmesser 50 mm auf DN 100 (verzinkt und beschichtet)	■ Sockelrinne	50	3007960	50,25	P1

Passende Abdeckroste finden Sie auf Seite 381.

Abdeckroste für Nennmaß 250 mm – Stahl verzinkt

■ Alle Abdeckroste sind begehrbar bzw. rollstuhlbegehrbar

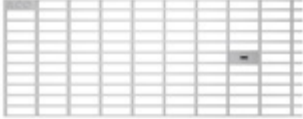
Abmessungen		Material	Arretierung	Lagerware	VPE	Artikel-Nr.	Preis/Stk.	RG	
Länge	Breite								
[mm]	[mm]				[Stk]		[EUR]		
Maschenrost 30/10									
	1000	248	Stahl verzinkt	Ja	Ja	100	38435	95,75	P1
	500	248	Stahl verzinkt	Ja	Ja	50	38434	68,00	P1

Abdeckroste für Nennmaß 250 mm – Edelstahl

■ Alle Abdeckroste sind begehbar bzw. rollstuhlbefahrbar

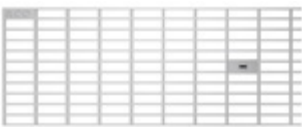
Abmessungen		Material	Ober- fläche	Arretie- rung	Lager- ware	VPE	Artikel-Nr.	Preis/Stk.	RG	
Länge	Breite									
[mm]	[mm]					[Stk]		[EUR]		
Maschenrost 30/10										
	1000	248	Edelstahl	Gebeizt	Ja	Ja	100	38443	453,00	P2
	500	248	Edelstahl	Gebeizt	Ja	Ja	50	38442	332,75	P2



Nennmaß 150 und 200 mm – Stahl verzinkt

ACO Produktvorteile

- Einsatz für Schwellensystem PremiPlan und PremiPlan Plus
- TÜV geprüftes System für barrierefreie Türkonstruktionen
- Einsetzbar für reduzierte Abdichtungshöhen nach DIN 18531 und 18533
- Individuell kürzbar

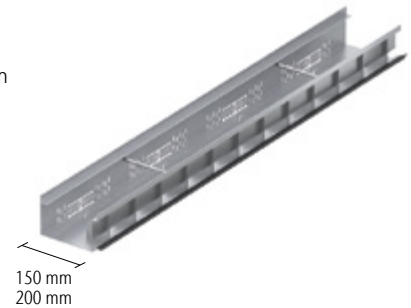
- Alle Ausführungen sind begehbar sowie rollstuhlbefahrbar
- Offenes und geschlossenes System
- Mit Rinnenverbinder
- Ohne Abdeckrost
- Die Dichtung (Art.Nr. 320699) ist zwingend erforderlich und muss separat mitbestellt werden



	Bezeichnung	Abmessungen			Lagerware	VPE	Artikel-Nr.	Preis/Stk.	RG
		Länge	Breite	Höhe					
		[mm]	[cm]	[mm]		[Stk]	[EUR]		
System für Abdichtungen nach DIN 18531									
	Rinnenelement mit Drainschlitz für Balkone, Dachterrassen	1200	158	100	Ja	100	320509	252,75	P1
		600	158	100	Ja	50	320508	137,25	P1
		1200	208	100	Ja	100	320518	262,00	P1
		600	208	100	Ja	50	320517	147,00	P1
System für Abdichtungen nach DIN 18533									
	Rinnenelement mit Stutzen DN 50 für Hauseingang, Terrasse	1200	158	100	Ja	100	320511	265,00	P1
		600	158	100	Ja	50	320510	144,50	P1
		1200	208	100	Ja	100	320520	275,25	P1
		600	208	100	Ja	50	320519	154,25	P1
	Rinnenelement geschlossen für Hauseingang, Terrasse	1200	158	100	Ja	100	320507	213,75	P1
		600	158	100	Nein	50	320506	118,25	P1
		1200	208	100	Ja	100	320516	221,00	P1
		600	208	100	Nein	50	320515	127,00	P1

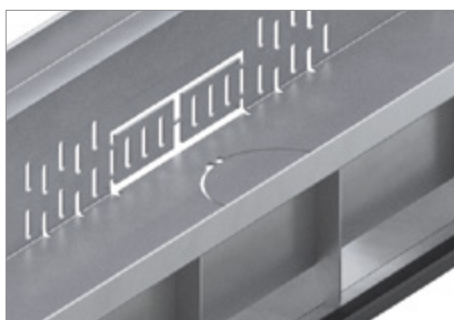



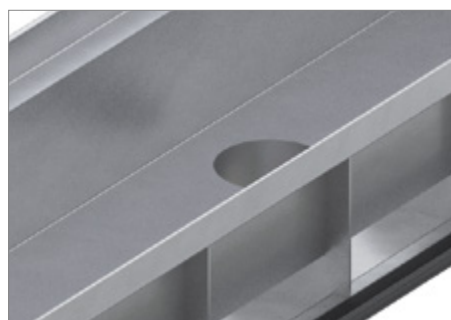

Detail des Rinnenelements mit Drainschlitz



Detail des Rinnenelements mit Stutzen DN 50

Passende Abdeckroste finden Sie auf Seite 386.

Zubehör

Beschreibung		Passend für	VPE	Artikel-Nr.	Preis/Stk.	RG
			[Stk]		[EUR]	
	Rinnenverbinder	■ Baubreite 150 mm	50	320512	20,25	P1
		■ Baubreite 200 mm	50	320521	19,75	P1
	Stirnwand links	■ Baubreite 150 mm	50	320513	26,25	P1
		■ Baubreite 200 mm	50	320522	26,75	P1
	Stirnwand rechts	■ Baubreite 150 mm	50	320514	26,25	P1
		■ Baubreite 200 mm	50	320523	26,75	P1
	Dichtung ■ Dichtung muss separat mitbestellt werden ■ Mit Montageanleitung ■ 1,20 m Länge	■ Profiline Free Rinnenelemente	50	320699	30,75	P1

Nennmaß 150 und 200 mm – Edelstahl

ACO Produktvorteile

- Einsatz für Schwellensystem PremiPlan und PremiPlan Plus
- TÜV geprüftes System für barrierefreie Türkonstruktionen
- Einsetzbar für reduzierte Abdichtungshöhen nach DIN 18531 und 18533
- Individuell kürzbar

- Alle Ausführungen sind begehbar sowie rollstuhlbefahrbar
- Offenes und geschlossenes System
- Mit Rinnenverbinder
- Ohne Abdeckrost
- Die Dichtung (Art.Nr. 320699) ist zwingend erforderlich und muss separat mitbestellt werden

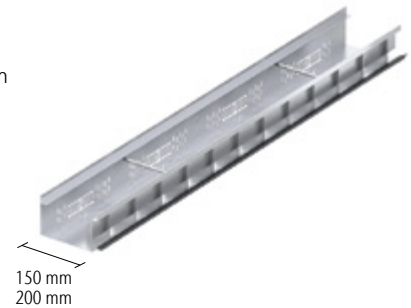

	Bezeichnung	Abmessungen			Lagerware	VPE	Artikel-Nr.	Preis/Stk.	RG
		Länge	Breite	Höhe					
		[mm]	[cm]	[mm]		[Stk]	[EUR]		
System für Abdichtungen nach DIN 18531									
	Rinnenelement mit Drainschlitz für Balkone, Dachterrassen	1200	158	100	Ja	100	320527	324,75	P2
		600	158	100	Ja	50	320526	187,00	P2
		1200	208	100	Ja	100	320536	363,75	P2
		600	208	100	Ja	50	320535	197,25	P2

System für Abdichtungen nach DIN 18533									
	Rinnenelement mit Stützen DN 50 für Hauseingang, Terrasse	1200	158	100	Nein	100	320529	332,75	P2
		600	158	100	Nein	50	320528	192,25	P2
		1200	208	100	Nein	100	320538	373,00	P2
		600	208	100	Nein	50	320537	199,25	P2
	Rinnenelement geschlossen für Hauseingang, Terrasse	1200	158	100	Nein	100	320525	303,00	P2
		600	158	100	Nein	50	320524	164,50	P2
		1200	208	100	Nein	100	320534	321,50	P2
		600	208	100	Nein	50	320533	176,75	P2





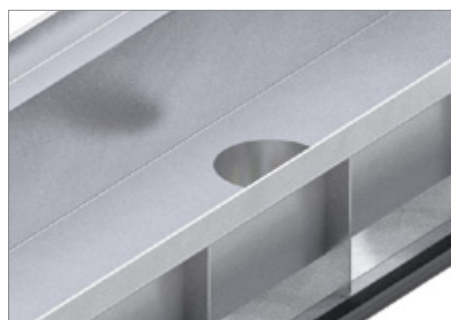

Detail des Rinnenelements mit Drainschlitz



Detail des Rinnenelements mit Stützen DN 50



Passende Abdeckroste finden Sie auf Seite 387.

Zubehör

Beschreibung		Passend für	VPE	Artikel-Nr.	Preis/Stk.	RG
			[Stk]		[EUR]	
 Rinnenverbinder	■ Baubreite 150 mm		50	320530	19,75	P2
	■ Baubreite 200 mm		50	320539	21,00	P2
 Stirnwand links	■ Baubreite 150 mm		50	320531	30,00	P2
	■ Baubreite 200 mm		50	320540	30,75	P2
 Stirnwand rechts	■ Baubreite 150 mm		50	320532	30,00	P2
	■ Baubreite 200 mm		50	320541	30,75	P2
 Dichtung <ul style="list-style-type: none"> ■ Dichtung muss separat mitbestellt werden ■ Mit Montageanleitung ■ 1,20 m Länge 	■ Profiline Free Rinnenelemente		50	320699	30,75	P1

Abdeckroste 150 mm und 200 mm – Stahl verzinkt

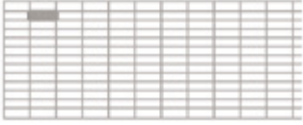
■ Alle Abdeckroste sind begehbar bzw. rollstuhlbefahrbar

	Abmessungen		Material	Arretierung	Lagerware	VPE	Artikel-Nr.	Preis/Stk.	RG
	Länge	Breite							
	[mm]	[mm]				[Stk]		[EUR]	
Maschenrost 30/10									
	1200	150	Stahl verzinkt	Nein	Ja	100	320543	151,50	P1
	600	150	Stahl verzinkt	Nein	Ja	50	320542	99,75	P1
	1200	200	Stahl verzinkt	Nein	Ja	100	320548	179,75	P1
	600	200	Stahl verzinkt	Nein	Ja	50	320547	129,50	P1
Längsstabrost 3 x 15 mm Stab									
	1200	150	Stahl verzinkt	Nein	Ja	100	320545	212,75	P1
	600	150	Stahl verzinkt	Nein	Ja	50	320544	135,75	P1
	1200	200	Stahl verzinkt	Nein	Ja	100	320550	250,75	P1
	600	200	Stahl verzinkt	Nein	Ja	50	320549	147,50	P1

Anwendungsbeispiel



Der erste TÜV-geprüfte, barrierefreie Übergang für Außentüren, Balkone und Terrassen

Abdeckroste 150 mm und 200 mm – Edelstahl

■ Alle Abdeckroste sind begehbar bzw. rollstuhlbefahrbar

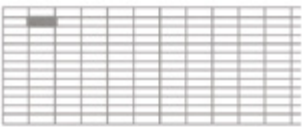
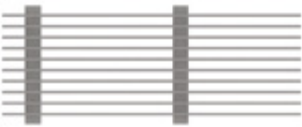
	Abmessungen		Material	Arretierung	Lagerware	VPE	Artikel-Nr.	Preis/Stk.	RG
	Länge	Breite							
	[mm]	[mm]							
Maschenrost 30/10									
	1200	150	Edelstahl	Nein	Ja	100	320552	384,25	P2
	600	150	Edelstahl	Nein	Ja	50	320551	148,00	P2
	1200	200	Edelstahl	Nein	Ja	100	320557	455,00	P2
	600	200	Edelstahl	Nein	Ja	50	320556	194,25	P2
Längsstabrost 3 x 15 mm Stab									
	1200	150	Edelstahl	Nein	Ja	100	320554	381,25	P2
	600	150	Edelstahl	Nein	Ja	50	320553	230,25	P2
	1200	200	Edelstahl	Nein	Ja	100	320559	403,75	P2
	600	200	Edelstahl	Nein	Ja	50	320558	248,75	P2

Leibungsrinne als Sonderanfertigung

- ACO Produktvorteile
- Geschlossene, einteilige Rinne
 - Ablaufstutzen DN 50/DN 100
 - Mit eingeschweißtem Rundstahl zur Aussteifung

- Alle Ausführungen sind begehrbar bzw. rollstuhlbefahrbar
- Ohne Abdeckrost
- Materialstärken:
 - 1,5 mm
 - 2,0 mm

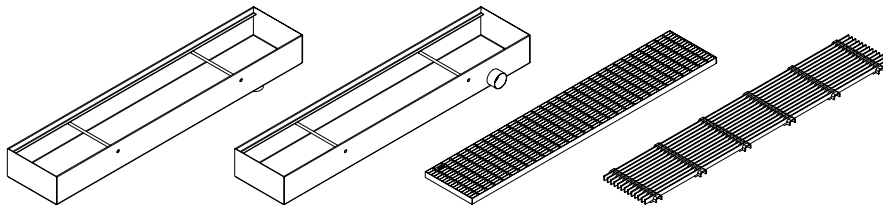

Gerade im Leibungsbereich am Bauwerkssockel kommt es immer wieder zu Schwierigkeiten mit der Forderung zur Abdichtung nach DIN 18533 und den Forderungen nach Barrierefreiheit gemäß DIN 18040. Weiter erschweren konstruktive

Gegebenheiten der Bauwerke oft das Einsetzen von Standard-Entwässerungsrinnen. Aus diesem Grund hat ACO die Leibungsrinnen als Sonderanfertigung nach den baulichen Anforderungen mit ins Fassadenrinnenprogramm aufgenommen.

Anschlussmöglichkeiten

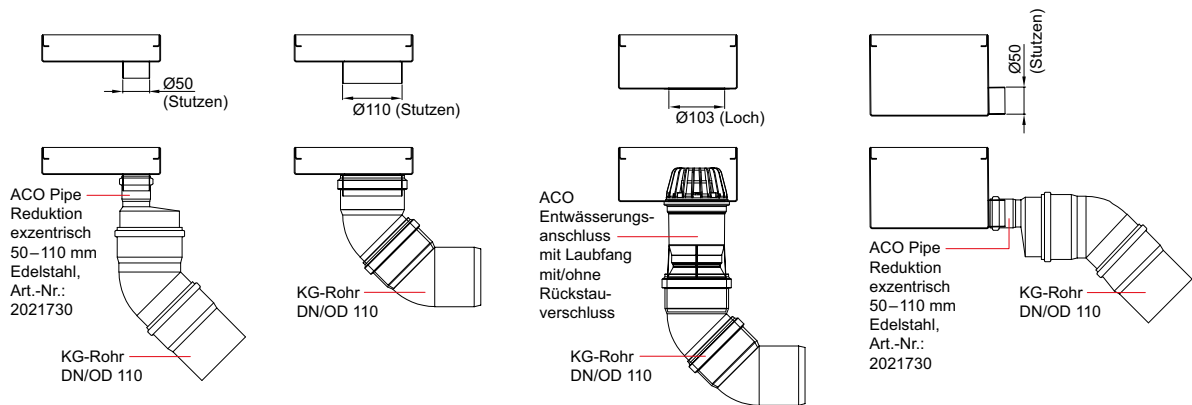

Anwendungsbeispiel

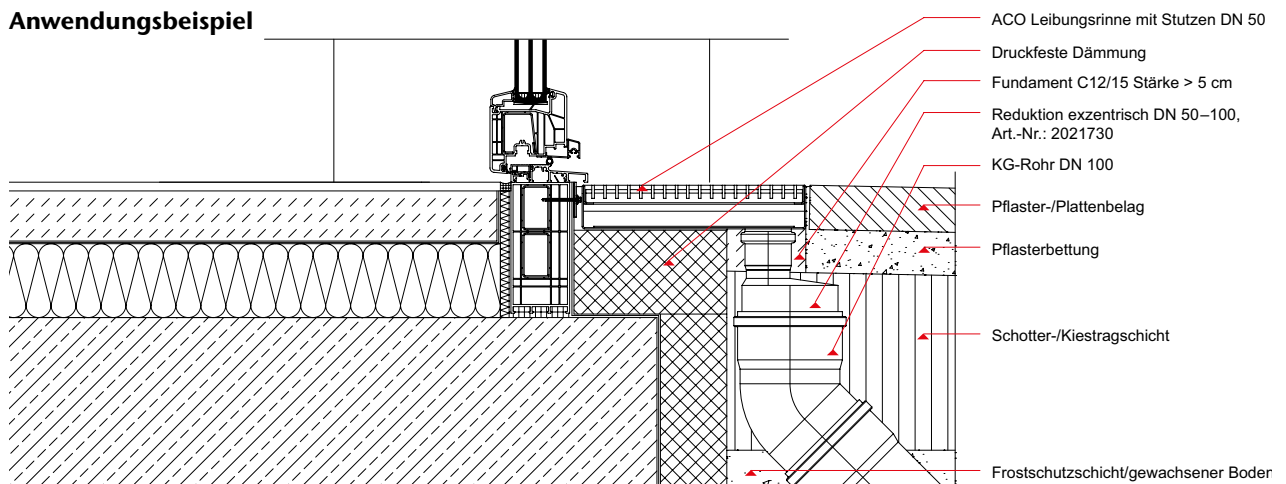

Sonderanfertigung auf Anfrage.

Bitte fragen Sie das Rinnensystem individuell an:
kundencenter@aco.com

Rinnenkörper

Länge [mm]	Abmessungen		Artikel-Nr.	Preis/Stk. [EUR]	RG
	Breite [mm]	Höhe [mm]			
	min. 500 – max. 3000	min. 100 – max. 500			

Stahl verzinkt

min. 500 – max. 3000	min. 100 – max. 500	min. 50 – max. 200	–	Auf Anfrage	P2
----------------------	---------------------	--------------------	---	-------------	----

Edelstahl

min. 500 – max. 3000	min. 100 – max. 500	min. 50 – max. 200	–	Auf Anfrage	P2
----------------------	---------------------	--------------------	---	-------------	----

Abdeckroste

- Begehbar
- Rollstuhlbefahrbar
- Ohne Verriegelung
- Abdeckroste über 1 m Länge werden mehrteilig ausgeführt

	Material	Abmessungen		Artikel-Nr.	Preis/Stk. [EUR]	RG
		Länge [mm]	Breite [mm]			

Maschenrost 30/10



Stahl verzinkt	Passend zur Rinne	100–500	–	Auf Anfrage	P1
----------------	-------------------	---------	---	-------------	----

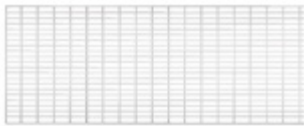

Edelstahl	Passend zur Rinne	100–500	–	Auf Anfrage	P2
-----------	-------------------	---------	---	-------------	----

Längsstabrost 3 x 15 mm Stab



Stahl verzinkt	Passend zur Rinne	100–500	–	Auf Anfrage	P1
----------------	-------------------	---------	---	-------------	----



Edelstahl	Passend zur Rinne	100–500	–	Auf Anfrage	P2
-----------	-------------------	---------	---	-------------	----

Zubehör

Beschreibung	Artikel-Nr.	Preis/Stk. [EUR]	RG
ACO Pipe Reduktion exzentrisch <ul style="list-style-type: none"> ■ Höhenverstellbar 50–110 mm ■ Edelstahl 	2021730	Auf Anfrage	P2

Aufsätze

Aufsätze aus verzinktem Stahl



Abmessungen		Material	Bauhöhe/ Höhenver- stellbarkeit	Lagerware	VPE	Artikel-Nr.	Preis/Stk.	RG
Länge	Breite							
[mm]	[mm]		[mm]		[Stk]		[EUR]	

Aufsätze für Dachabläufe



300	300	Stahl verzinkt	50	Ja	50	320007	49,50	P1
			55–78	Ja	50	320008	75,00	P1
			78–108	Ja	50	320009	75,00	P1
400	400	Stahl verzinkt	50	Ja	50	320010	59,75	P1
			55–78	Ja	50	320011	93,00	P1
			78–108	Ja	50	320012	93,00	P1
500	500	Stahl verzinkt	50	Ja	50	320013	115,75	P1
			55–78	Ja	50	320014	156,25	P1
			78–108	Ja	50	320015	156,25	P1

Aufstockelemente für Aufsatz



300	300	Stahl verzinkt	30	Ja	50	320025	51,00	P1
			60	Ja	50	320026	60,25	P1
			120	Ja	50	320027	69,50	P1
400	400	Stahl verzinkt	30	Ja	50	320028	60,25	P1
			60	Ja	50	320029	68,50	P1
			120	Ja	50	320030	97,25	P1
500	500	Stahl verzinkt	30	Ja	50	320031	91,50	P1
			60	Ja	50	320032	103,75	P1
			120	Ja	50	320033	163,50	P1

Passende Abdeckroste
finden Sie auf Seite 392.

Aufsätze aus Edelstahl



Abmessungen		Material	Bauhöhe/ Höhenver- stellbarkeit	Lagerware	VPE	Artikel-Nr.	Preis/Stk.	RG
Länge	Breite							
[mm]	[mm]		[mm]		[Stk]		[EUR]	

Aufsätze für Dachabläufe



300	300	Edelstahl	50	Ja	50	320016	78,75	P2
			55-78	Ja	50	320017	149,50	P2
			78-108	Ja	50	320018	149,50	P2
400	400	Edelstahl	50	Ja	50	320019	94,00	P2
			55-78	Ja	50	320020	187,00	P2
			78-108	Ja	50	320021	187,00	P2
500	500	Edelstahl	50	Nein	50	320022	169,50	P2
			55-78	Nein	50	320023	289,75	P2
			78-108	Nein	50	320024	289,75	P2

Aufstockelemente für Aufsatz



300	300	Edelstahl	30	Ja	50	320034	65,75	P2
			60	Ja	50	320035	81,25	P2
			120	Ja	50	320036	100,25	P2
400	400	Edelstahl	30	Ja	50	320037	86,50	P2
			60	Ja	50	320038	101,25	P2
			120	Ja	50	320039	127,00	P2
500	500	Edelstahl	30	Nein	50	320040	107,00	P2
			60	Nein	50	320041	130,00	P2
			120	Nein	50	320042	194,25	P2

Passende Abdeckroste
finden Sie auf Seite 393.

Roste

Roste für Aufsätze aus verzinktem Stahl

■ Alle Abdeckroste sind begehbar bzw. rollstuhlbefahrbar

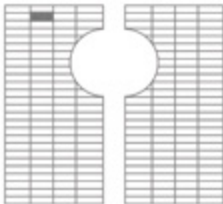

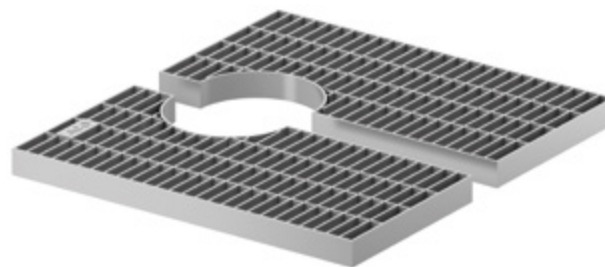
	Abmessungen		Arretierung	Lagerware	VPE	Artikel-Nr.	Preis/Stk.	RG
	Länge	Breite						
	[mm]	[mm]						
Maschenrost 30/10								
	290	290	Ja, mit Set Art.-Nr. 320274	Ja	50	320043	90,00	P1
	390	390	Ja, mit Set Art.-Nr. 320274	Ja	50	38570	128,00	P1
	490	490	Ja, mit Set Art.-Nr. 320274	Ja	50	38571	184,00	P1
Rostbefestigungsset								
–	–	–	Ja	Ja	50	320274	21,25	P1
Maschenrost 30/10 geteilt für DN 70								
	290	290	Nein	Ja	50	3007965	240,50	P1



Geteilter Maschenrost 30/10
für Fallrohrdurchführung DN 70

Roste für Aufsätze aus Edelstahl

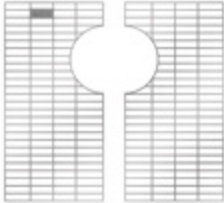
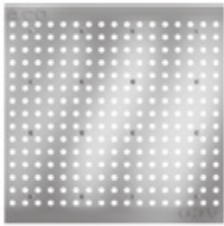
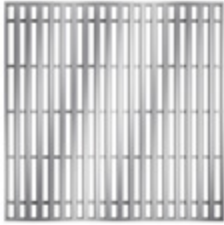
■ Alle Abdeckroste sind begebar bzw. rollstuhlbefahrbar

	Abmessungen		Material	Oberfläche	Arretierung	Lagerware	VPE	Artikel-Nr.	Preis/Stk.	RG
	Länge	Breite								
	[mm]	[mm]								
Maschenrost 30/10										
	300	300	Edelstahl	Gebeizt	Ja, mit Set Art.-Nr. 320275	Ja	50	320046	140,75	P2
	400	400	Edelstahl	Gebeizt	Ja, mit Set Art.-Nr. 320275	Ja	50	38573	245,50	P2
	500	500	Edelstahl	Gebeizt	Ja, mit Set Art.-Nr. 320275	Ja	50	38574	407,75	P2
Rostbefestigungsset										
–	–	–	Alle	–	Ja	Ja	50	320275	23,25	P2
Maschenrost 30/10 geteilt für DN 70										
	290	290	Edelstahl	Gebeizt	Nein	Ja	50	3007966	351,25	P2
Lochrost										
	300	300	Edelstahl	Gebeizt	Nein	Ja	50	320045	112,50	P2
	400	400	Edelstahl	Gebeizt	Nein	Ja	50	38583	170,50	P2
	500	500	Edelstahl	Gebeizt	Nein	Ja	50	38584	293,75	P2
Heelsafe (grob)										
	300	300	Edelstahl	Gebürstet	Nein	Ja	50	320047	187,00	P2
	400	400	Edelstahl	Gebürstet	Nein	Ja	50	38589	400,75	P2
	500	500	Edelstahl	Gebürstet	Nein	Ja	50	38590	1.192,00	P2
Heelguard (fein)										
	300	300	Edelstahl	Gebürstet	Nein	Ja	50	320048	192,25	P2
	400	400	Edelstahl	Gebürstet	Nein	Ja	50	38592	407,75	P2
	500	500	Edelstahl	Gebürstet	Nein	Ja	50	38593	1.197,00	P2

Stichkanäle



Stichkanäle aus verzinktem Stahl

Abmessungen		Material	Bauhöhe/ Höhenver- stellbarkeit	Lagerware	VPE	Artikel-Nr.	Preis/Stk.	RG
Länge	Breite							
[mm]	[mm]		[mm]		[Stk]		[EUR]	

Stichkanal



2000	100	Stahl verzinkt	30	Ja	50	00328	46,00	P1
1000	100	Stahl verzinkt	30	Ja	50	320116	26,00	P1

Stichkanalverbinder

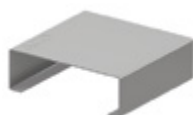

100	104	Stahl verzinkt	34	Ja	50	320005	7,80	P1
-----	-----	----------------	----	----	----	--------	------	----

Stichkanäle aus Edelstahl

Abmessungen		Material	Bauhöhe/ Höhenver- stellbarkeit	Lagerware	VPE	Artikel-Nr.	Preis/Stk.	RG
Länge	Breite							
[mm]	[mm]		[mm]		[Stk]		[EUR]	

Stichkanal



2000	100	Edelstahl	30	Ja	50	00307	105,50	P2
1000	100	Edelstahl	30	Ja	50	320117	56,00	P2

Stichkanalverbinder



100	104	Edelstahl	34	Ja	50	320006	11,25	P2
-----	-----	-----------	----	----	----	--------	-------	----

Zubehör

Beschreibung		Passend für	VPE	Artikel-Nr.	Preis/Stk.	RG
			[Stk]		[EUR]	
	Stichkanaladapter variabel <ul style="list-style-type: none"> ■ Einfaches Handling ■ Verklückung mit dem Stichkanal ■ Für spätere Nachrüstung ■ Stahl verzinkt 	■ Stichkanal	50	3007961	9,50	P1
	Stichkanal-Vertikal-Adapter <ul style="list-style-type: none"> ■ Einfaches Handling ■ Direkter Anschluss des Stichkanals ■ Verklückung mit dem Stichkanal ■ Für spätere Nachrüstung ■ Stahl verzinkt 	■ Stichkanal	50	3007963	32,25	P1
	Stichkanaladapter variabel <ul style="list-style-type: none"> ■ Einfaches Handling ■ Vorbereitet in der Kiesleiste ■ Verklückung mit dem Stichkanal ■ Für spätere Nachrüstung ■ Edelstahl 	■ Stichkanal	50	3007962	18,00	P2
	Stichkanal-Vertikal-Adapter <ul style="list-style-type: none"> ■ Einfaches Handling ■ Direkter Anschluss des Stichkanals ■ Verklückung mit dem Stichkanal ■ Für spätere Nachrüstung ■ Edelstahl 	■ Stichkanal	50	3007964	44,00	P2

Entwässerungsanschlüsse

Leibungsablaufelement

- DN 100
- Verzinkt und beschichtet

Abmessungen		Bauhöhe/ Höhenver- stellbarkeit	Lagerware	VPE	Artikel-Nr.	Preis/Stk.	RG
Länge	Breite						
[mm]	[mm]	[mm]		[Stk]		[EUR]	

Leibungsablaufelement DN 100

	370	110	20	Ja	50	320388	159,25	P1
			30	Ja	50	320389	159,25	P1

Einsteckstutzen

- Einsteckstutzen von Innendurchmesser 50 mm auf DN 100
- Verzinkt und beschichtet
- Passend für:
 - Alle Rinnenkörper außer für Frameline, Holzterrassenrinne und Profiline Fassadenrinnen in Bauhöhe 30 mm

Abmessungen		Bauhöhe/ Höhenver- stellbarkeit	Lagerware	VPE	Artikel-Nr.	Preis/Stk.	RG
Länge	Breite						
[mm]	[mm]	[mm]		[Stk]		[EUR]	

Einsteckstutzen von Durchmesser 50 mm auf DN 100



110	110	40	Ja	50	3007960	50,25	P1
-----	-----	----	----	----	---------	-------	----



10

Schuhabstreifersysteme

Fest in den Boden eingelassen für ein einladendes, sauberes Entree

CLEAN:
Vorreinigen und Aufbereiten



Schuhabstreifersysteme

	Hybrid-Bodenwannen	400
	Kunststoff-Bodenwannen	402
Vario 2.0 Baukasten	Winkelrahmen	403
	Maschenroste	404
	Schuhabstreiferplatten	406
	Zubehör	408
ACO Schuhabstreifer		
Individual & Licht	Schuhabstreiferplatten mit individuellem Schriftzug	411
	Lichtleiste für Vario 2.0 Schuhabstreiferplatten	412
Komplettprodukte	Bodenwannen mit Gitterrost	414
	Zargen mit Gitterrost	415
	Schuhabstreifer Indoor für den Innenbereich	416



ACO Vario 2.0 Hybrid-Bodenwannen

ACO Produktvorteile

- Modular miteinander kombinierbar
- Mit ausschlagbaren Eckelementen für individuelle Positionierung des Entwässerungsanschlusses
- Nur 1 Entwässerungsanschluss bei Modulbauweise notwendig
- Option Durchführung Flexrohr Ø 10 mm
- Glatte, abgerundete Flächen für schnelle Reinigung
- Schwellenlose und rutschsichere Gestaltung des Eingangsbereichs
- Langlebigkeit durch ausgewählte Werkstoffe
- Keine Korrosion

- Für den Außenbereich
- Material
 - Grundkörper: Polymerbeton
 - Eckelemente: Kunststoff (PP)
 - Zarge: Kunststoff (PP)
- Anschluss DN 110 durch ausschlagbare Vorformung in einer der vier Ecken positionierbar
- Begehrbar, B 125 (in Anlehnung an DIN EN 124)
- Vielfältige Systemkomponenten



Abmessungen

Abmessungen			VPE	Artikel-Nr.	Preis/Stk.	RG
Breite	Tiefe	Höhe	[Stk]		[EUR]	
[mm]	[mm]	[mm]				
600	400	80	20	3003044	78,25	K1
	600	80	20	3003043	100,75	K1
750	500	80	20	3003042	96,75	K1
1000	500	80	10	3003041	117,25	K1

- Plus X Award:
Der ACO Schuhabstreifer Vario 2.0 wurde in den Kategorien High Quality, Bedienkomfort, Funktionalität und Ergonomie ausgezeichnet
 - Hochwertige Materialien
 - Robuste Konstruktion
 - Ergonomisches Design



Sondergrößen sind nicht möglich.
Zubehör finden Sie auf Seite 408.

ACO Schuhabstreifer Vario 2.0 Neue Ausführung mit durchdachten Details

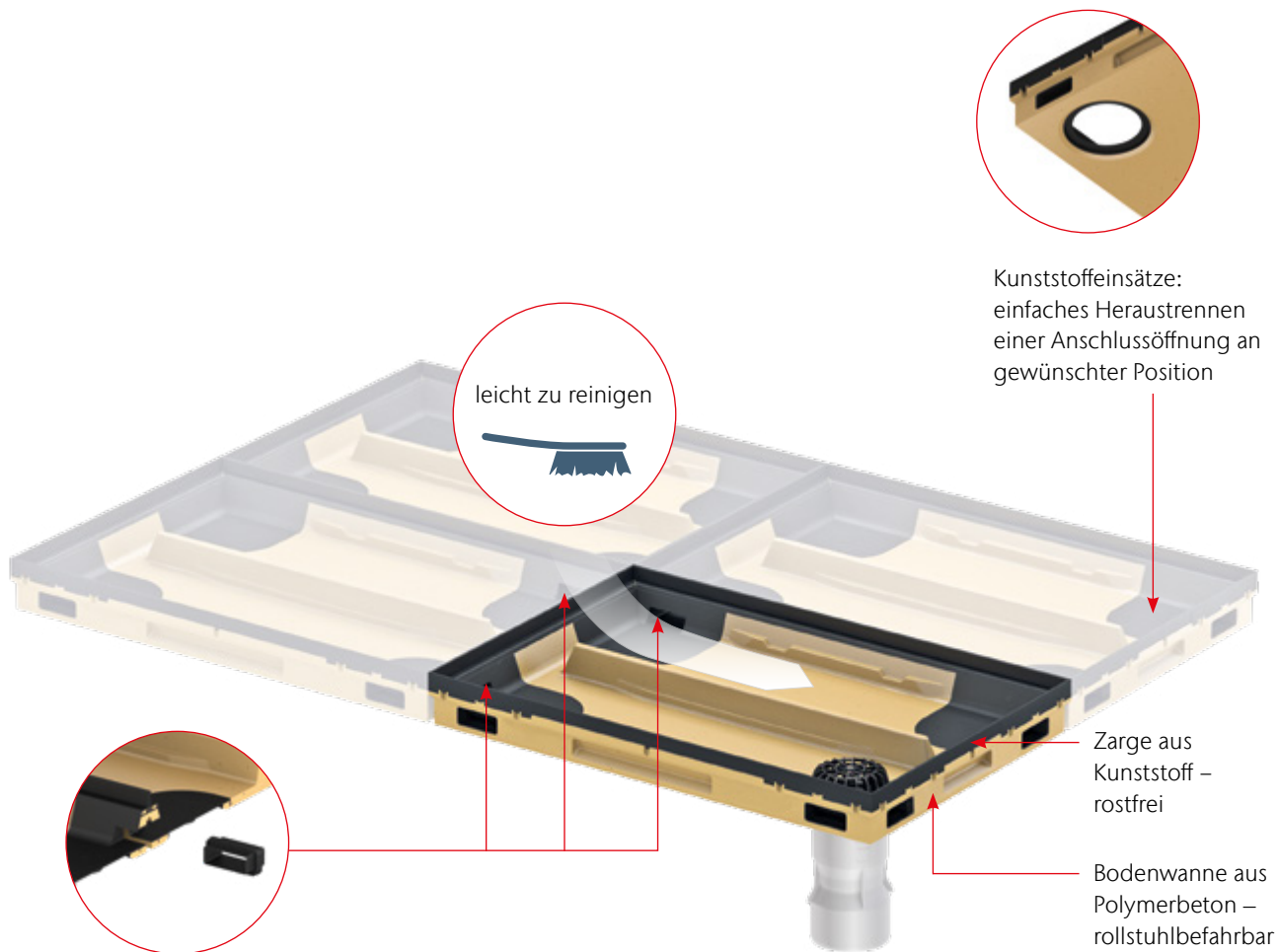

Mehrfach-Verlegung möglich

Verbindung mehrerer Bodenwannen
via Steckverbinder
(Wasserdurchfluss wird gewährleistet;
nur ein Ablauf beim Einsatz
mehrerer Elemente benötigt)

sauberer Anschluss
durch vertikalen
Ablauf mit Dichtung;
Zubehör:
Geruchsverschluss
und Rückstauschutz



ACO Self® Vario Light Kunststoff-Bodenwannen

ACO Produktvorteile

- Keine Korrosion
- Leichtes Handling durch geringes Gewicht
- Schwellenlose und rutschsichere Gestaltung des Eingangsbereichs

- Für den Außenbereich
- Material: Kunststoff (PP)
- Mittige Anschlussöffnung DN 100 für Rohrstutzen
- Begehbar



Abmessungen			VPE	Artikel-Nr.	Preis/Stk.	RG
Breite	Tiefe	Höhe				
[mm]	[mm]	[mm]	[Stk]		[EUR]	
600	400	75	20	82400	44,50	K1

ACO Self® Vario Winkelrahmen

ACO Produktvorteile

- Angepasste Bauhöhe an keramische Oberflächen
- Als Alternative zur Bodenwanne für geringe Einbauhöhen
- Einfacher Einbau durch steckbare Profile inkl. Montagewinkel
- Schwellenlose und rutschsichere Gestaltung des Eingangsbereichs
- Leichtes Handling durch geringes Gewicht
- Individuelle Gestaltungsmöglichkeiten





- Für den Innen- und überdachten Außenbereich
- Material: Aluminium
- Begehbar



Abmessungen			VPE	Artikel-Nr.	Preis/Stk.	RG
Breite	Tiefe	Höhe				
[mm]	[mm]	[mm]	[Stk]		[EUR]	
600	400	26,5	4	01995	76,00	K1
	600	26,5	4	3008890	94,25	K1
750	500	26,5	4	01996	91,50	K1
	500	26,5	4	01997	100,25	K1

Maschenroste

- Für Vario 2.0 Hybrid-Bodenwanne, Vario Light Kunststoff-Bodenwanne oder Vario Winkelrahmen aus Aluminium
- Die Roste sind einliegend
- Das Istmaß ist jeweils 10 mm kleiner als die angegebene Länge und Breite
- Geeignet für den Außenbereich ohne Überdachung
- Alle Ausführungen sind begehbar
- Rutschhemmungsklasse: Bei Begehung in Querrichtung
- In Verbindung mit der Vario 2.0 Hybrid-Bodenwanne sind alle Ausführungen rollstuhlbefahrbar, Maschenrost 30/10 belastbar bis B 125 (in Anlehnung an DIN EN 124)

	Material	Passend für	Abmessungen		VPE	Artikel-Nr.	Preis/Stk.	RG
			Breite x Tiefe	Höhe				
			[mm]	[mm]				
V-Rost, Rutschhemmung R12 (quer) bzw. R11 (längs), begehbar								
	Stahl verzinkt		600 x 400	20	20	3003264	52,50	K1
			600 x 600	20	20	3003263	74,50	K1
			750 x 500	20	20	3003262	71,50	K1
			1000 x 500	20	10	3003261	98,50	K1
Maschenrost 30/10, B 125 (in Anlehnung an DIN EN 124)¹⁾								
	Stahl verzinkt		600 x 400	20	4	3003268	124,50	K1
			600 x 600	20	4	3003267	176,75	K1
			750 x 500	20	4	3003266	169,50	K1
			1000 x 500	20	4	3003265	233,25	K1
Maschenrost 30/10, begehbar								
	Stahl verzinkt		600 x 400	20	20	82409	65,75	K1
			600 x 600	20	20	3003270	93,00	K1
			750 x 500	20	20	82410	89,25	K1
			1000 x 500	20	10	3003269	123,00	K1
Maschenrost 30/30, begehbar								
	Stahl verzinkt		600 x 400	20	20	82403	51,50	K1
			600 x 600	20	20	3003272	73,00	K1
			750 x 500	20	20	82404	70,00	K1
			1000 x 500	20	10	3003271	96,50	K1

Sondergrößen sind nicht möglich.

¹⁾ Maschenrost 30/10, B 125: Nur kompatibel mit Vario 2.0 Hybrid-Bodenwanne. In Kombination mit Entwässerungsanschluss: Laubfang nicht einsetzbar.

Material	Passend für	Abmessungen	VPE	Artikel-Nr.	Preis/Stk. [EUR]	RG
	Breite x Tiefe	Höhe				
	[mm]	[mm]	[Stk]			
Edelstahl Designrost 31/6, begehbar						
Edelstahl	600 x 400	20	4	3005503	195,50	K1
	600 x 600	20	4	3005505	306,50	K1
	750 x 500	20	4	3005509	294,25	K1
	1000 x 500	20	4	3005511	353,50	K1







Anwendungsbeispiel



Verbindung mehrerer Schuhabstreifer möglich, um eine große Fläche zu gestalten

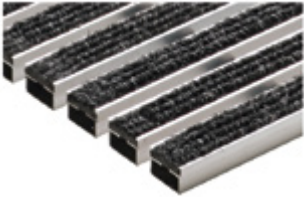

Schuhabstreifermatten

- Für Vario 2.0 Hybrid-Bodenwanne, Vario Light Kunststoff-Bodenwanne oder Vario Winkelrahmen aus Aluminium
- Die Matten sind einliegend
- Das Istmaß ist jeweils 10 mm kleiner als die angegebene Länge und Breite
- Einsatzbereich:
 - Varianten mit Rips: Außenbereich mit Überdachung, Innenbereich
 - Varianten Outdoor, Cassettenbürste und Gummi: Außenbereich mit/ohne Überdachung, Innenbereich
- Alle Ausführungen sind begehbar
- Rutschhemmungsklasse: Bei Begehung in Querrichtung

	Farbe	Passend für	Abmessungen		VPE	Artikel-Nr.	Preis/Stk.	RG
			Breite x Tiefe	Höhe				
			[mm]	[mm]				
Rips								
	Anthrazit		600 x 400	20	4	3008432	115,75	K1
			600 x 600	20	4	3008311	176,75	K1
			750 x 500	20	4	3008434	169,75	K1
			1000 x 500	20	4	3008435	207,25	K1
	Hellgrau		600 x 400	20	4	3008436	115,75	K1
			600 x 600	20	4	3008312	176,75	K1
			750 x 500	20	4	3008438	169,75	K1
			1000 x 500	20	4	3008439	207,25	K1
Rips mit Bürstenprofil								
	Anthrazit		600 x 400	20	4	3008440	161,25	K1
			600 x 600	20	4	3008313	246,50	K1
			750 x 500	20	4	3008442	236,75	K1
			1000 x 500	20	4	3008443	288,75	K1
Rips mit Cassettenbürsten								
	Hellgrau		600 x 400	20	4	3008444	202,00	K1
			600 x 600	20	4	3008314	309,00	K1
			750 x 500	20	4	3008446	296,75	K1
			1000 x 500	20	4	3008447	356,00	K1

Sondergrößen sind nicht möglich.

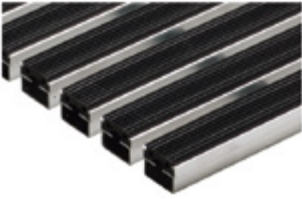
10

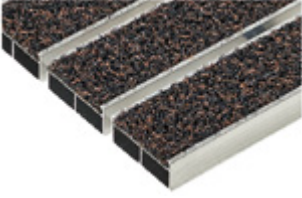
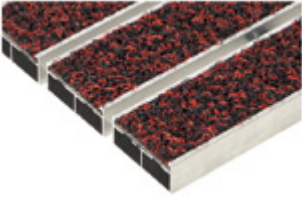
Farbe	Passend für	Abmessungen		VPE	Artikel-Nr.	Preis/Stk.	RG
		Breite x Tiefe	Höhe				
		[mm]	[mm]				
Cassettenbürste, Rutschhemmung R13							
	Schwarz	600 x 400	20	4	3012742	214,25	K1
		600 x 600	20	4	3012743	312,25	K1
		750 x 500	20	4	3012744	312,25	K1
		1000 x 500	20	4	3012745	374,50	K1
Gummi¹⁾							
	Schwarz	600 x 400	20	4	3008433	140,75	K1
		600 x 600	20	4	3008310	215,50	K1
		750 x 500	20	4	3008437	206,75	K1
		1000 x 500	20	4	3008441	252,25	K1
Outdoor							
	Anthrazit	600 x 400	20	4	3008420	191,75	K1
		600 x 600	20	4	3008421	293,50	K1
		750 x 500	20	4	3008422	281,75	K1
		1000 x 500	20	4	3008423	343,75	K1
	Braun	600 x 400	20	4	3008424	191,75	K1
		600 x 600	20	4	3008425	293,50	K1
		750 x 500	20	4	3008426	281,75	K1
		1000 x 500	20	4	3008427	343,75	K1
	Rot	600 x 400	20	4	3008428	191,75	K1
		600 x 600	20	4	3008429	293,50	K1
		750 x 500	20	4	3008430	281,75	K1
		1000 x 500	20	4	3008431	343,75	K1

Sondergrößen sind nicht möglich.

¹⁾Variante Gummi: Bei Frost bzw. gefrierender Nässe kann erhöhte Rutschgefahr bestehen.

Zubehör

	Beschreibung	Passend für	VPE [Stk]	Artikel-Nr.	Preis/Stk. [EUR]	RG
	<p>Steckverbinder für Wasserdurchfluss</p> <ul style="list-style-type: none"> ■ Bei modularer Bauweise, so dass nur ein Entwässerungsanschluss gesetzt werden muss ■ Wird jeweils zwischen zwei Wannen positioniert 	<ul style="list-style-type: none"> ■ Vario 2.0 Hybrid-Bodenwanne 	10	3003279	7,40	K1
	<p>Entwässerungsanschluss</p> <ul style="list-style-type: none"> ■ Für den wasserdichten Anschluss der Bodenwanne ■ Mit Laubfang und Schraubring ■ Ohne Geruchsverschluss und Rückstaeinheit 	<ul style="list-style-type: none"> ■ Vario 2.0 Hybrid-Bodenwanne 	20	3005092	32,25	K1
	<p>Geruchsverschluss</p> <ul style="list-style-type: none"> ■ Zum Nachrüsten des Entwässerungsanschlusses Art.-Nr. 3005092 ■ Zur Vermeidung von unangenehmen Gerüchen 	<ul style="list-style-type: none"> ■ Entwässerungsanschluss Art.-Nr. 3005092 	20	310073	21,25	E2
	<p>Rückstaeinheit für Entwässerungsanschluss</p> <ul style="list-style-type: none"> ■ Zum Nachrüsten des Entwässerungsanschlusses Art.-Nr. 3005092 ■ Nur in Kombination mit Geruchsverschluss Art.-Nr. 310073 einsetzbar ■ Zur Vermeidung von rückstauendem Wasser aus dem Kanal ■ Für gesamtes System gilt die allgemeine bauaufsichtliche Zulassung Z-53.4-502 	<ul style="list-style-type: none"> ■ Entwässerungsanschluss Art.-Nr. 3005092 	20	310068	128,25	E2
	<p>U-Profil Nachrüstset</p> <ul style="list-style-type: none"> □ Länge 400 mm 	<ul style="list-style-type: none"> ■ Schuhabstreiferplatten 600 x 400 mm 	1	3008448	18,50	K1
	<ul style="list-style-type: none"> □ Länge 500 mm 	<ul style="list-style-type: none"> ■ Schuhabstreiferplatten 750 x 500 mm ■ Schuhabstreiferplatten 1000 x 500 mm 	1	3008450	21,50	K1
	<ul style="list-style-type: none"> □ Länge 600 mm 	<ul style="list-style-type: none"> ■ Schuhabstreiferplatten 600 x 600 mm 	1	3008453	24,25	K1

Anwendungsbeispiele



Der ACO Schuhabstreifer ist schlicht und trotzdem ein absoluter Hingucker für Janine & Jannik vom Instagram-Kanal @interior_by_jj

Sonderformate sind dank des modularen Systems mit Standardgrößen realisierbar, denn mehrere Bodenwannen können via Steckverbinder verbunden werden





Mit den ACO Schuhabstreifermatten mit persönlichem Schriftzug lassen sich besondere Akzente setzen

Schuhabstreifer matten mit individuellem Schriftzug

- Für Vario 2.0 Hybrid-Bodenwanne, Vario Light Kunststoff-Bodenwanne oder Vario Winkelrahmen aus Aluminium
- Die Matten sind einliegend
- Das Istmaß ist jeweils 10 mm kleiner als die angegebene Länge und Breite
- Einsatzbereich: Außenbereich mit Überdachung, Innenbereich
- Alle Ausführungen sind begehbar

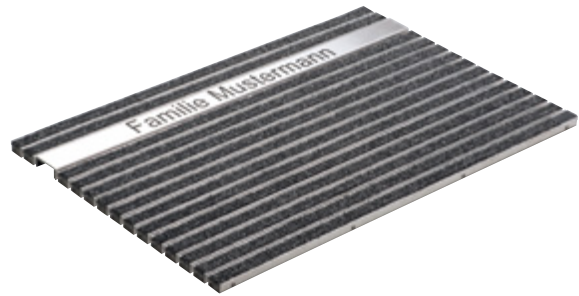

Bezeichnung	Farbe	Passend für	Abmessungen		max. Buchstabenanzahl	VPE	Artikel-Nr.	Preis/Stk.	RG
			Breite x Tiefe	Höhe					
			[mm]	[mm]					
-	Anthrazit		600 x 400	20	15	1	3010085	287,00 €	K1
			600 x 600	20	15	1	3010087	389,50 €	K1
			750 x 500	20	19	1	3010088	374,50 €	K1
			1000 x 500	20	26	1	3010089	488,00 €	K1
Preis pro Buchstabe	-	-	-	-	-	10708	10,25 €	K1	

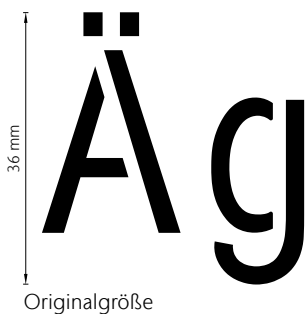

a b c d e f g h i j k l m n o p
 q r s t u v w x y z ä ü ö
 A B C D E F G H I J K L M N O P
 Q R S T U V W X Y Z Ä Ü Ö
 0 1 2 3 4 5 6 7 8 9 ß &

Lichtleiste für Schuhabstreifer Vario 2.0

ACO Produktvorteile

- Moderne LED-Technik
- Individuelles Ambiente aufgrund RGB-W Lichtfarben
- Schutzklasse IP 68
- Bedienerfreundliche App-Steuerung als Zubehör

- Zum Einsatz in der Vario 2.0 Hybrid-Bodenwanne in Kombination mit Vario 2.0 Schuhabstreiferplatten
- Betriebsspannung: 24 Volt DC
- Anschlussleitung 5 m Länge für Anschluss im Haus an die Vario 2.0 Steuerungseinheit inkl. Netzteil (App-Steuerung) oder ein eigenes geeignetes Netzteil
- Steuerungseinheit inkl. Netzteil bitte separat bestellen



Beschreibung	Farbe	Passend für		VPE	Artikel-Nr.	Preis/Stk.	RG
		Breite x Tiefe					
		[mm]	[Stk]			[EUR]	
 Eloxiered Aluminium-Profile mit eingegossenen LED-Streifen	RGB-W	600 x 400	1	3009977	327,00	K1	
		600 x 600	1	3009978	332,25	K1	
		750 x 500	1	3009979	364,50	K1	
		1000 x 500	1	3009980	375,75	K1	

Zubehör

Beschreibung	Passend für	VPE	Artikel-Nr.	Preis/Stk.	RG
 <p>Vario 2.0 Steuerungseinheit inkl. Netzteil (Bedienung der Lichtleiste per App)</p> <ul style="list-style-type: none"> ■ Zur Anbringung im Haus, z. B. Hauswirtschaftsraum ■ Casambi Lichtsteuerung <ul style="list-style-type: none"> □ 24 Volt DC, max. 144 Watt gesamt □ 4 Kanäle frei konfigurierbar □ Anschluss von bis zu drei Lichtleisten (abhängig von Variante) ■ Netzgerät <ul style="list-style-type: none"> □ 60 Watt □ IP20 □ Primär: 220–240 Volt AC/ 50, 60 Hz □ Sekundär: 24 Volt ~ 0, 60 Watt (max. 2500 mA) ■ Abmessungen <ul style="list-style-type: none"> □ BxTxH: 240 x 120 x 70 mm 	<ul style="list-style-type: none"> ■ Vario 2.0 Lichtleiste 	1	3009984	454,50	K1

Sondergrößen sind nicht möglich.

Anwendungsbeispiel



Individueller Eingangsbereich mit stilvollen Lichteffekten

Der ACO Schuhabstreifer mit Lichtleiste schafft eine ansprechende Illumination, da in der Hybrid-Bodenwanne in der Kunststoffecke ein Flexrohr für eine Stromleitung hindurchgezogen werden kann. Eine bedienerfreundliche Steuerung über eine App ermöglicht eine Lichtgestaltung mit fester Beleuchtung, Bewegungsmelder oder Farbwechsel bis hin zur Einbindung in Gebäudeautomationssysteme. So wird das individuelle Design des Eingangsbereiches durch moderne Lichtakzente unterstrichen.

Bodenwannen mit Gitterrost

ACO Produktvorteile

- Schwellenlose und rutschsichere Gestaltung des Eingangsbereichs
- Komplettset bestehend aus Bodenwanne und Rost
- Langlebigkeit durch ausgewählte Werkstoffe

- Für den Außenbereich
- Material:
 - Grundkörper: Polymerbeton
 - Zarge: Stahl verzinkt
 - Rost: Stahl verzinkt
- Ablauföffnung DN 110 mittig für Rohrstutzen
- Begehbar
- Die Maßangaben sind Außenmaße der Bodenwanne

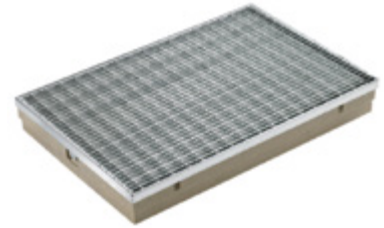



Abmessungen			VPE	Artikel-Nr.	Preis/Stk.	RG
Breite	Tiefe	Höhe				
[mm]	[mm]	[mm]	[Stk]		[EUR]	
600	400	80	20	3011329	117,50	K1
750	500	80	20	3011340	151,25	K1
1000	500	80	10	3011341	191,00	K1

Sondergrößen sind nicht möglich.

Zargen mit Gitterrost

- Die Abmessungen sind Außenmaße der Zarge
- Das Istmaß des Gitterrostes ist jeweils 10 mm kleiner als die angegebene Länge und Breite
- Zarge mit Verkrallung zum Einbetonieren
- Alle Ausführungen sind begehbar
- Feuerverzinkt

	Werkstoff	Abmessungen			VPE [Stk]	Artikel-Nr.	Preis/Stk. [EUR]	RG
		Breite	Tiefe	Höhe				
		[mm]	[mm]	[mm]				
Gitterrost 30/30								
	Stahl verzinkt	600	400	23	20	03490	62,00	K1
		800	400	23	20	03491	80,00	K1
			500	23	20	03492	90,50	K1
		1000	400	23	20	03493	95,50	K1
			500	23	20	03494	109,75	K1
		250	23	20	03495	103,00	K1	
Gitterrost 30/10								
	Stahl verzinkt	600	400	23	20	03496	84,75	K1
		700	400	23	20	03497	99,25	K1
		800	400	23	20	03498	108,00	K1
			500	23	20	03499	129,00	K1
		1000	400	23	20	82020	138,25	K1
			500	23	20	82021	159,25	K1

Sondergrößen sind nicht möglich.

Schuhabstreifer Indoor für den Innenbereich

ACO Produktvorteile

- Einfacher Einbau durch angepasste Bauhöhe (12 mm)
- Keine Aussparung im Estrich notwendig
- Einbau erfolgt mit Verlegung der Fliesen
- Sicherheit im Eingangsbereich durch fixierte Schuhabstreifermatte
- Einsatzbereich: Innenbereich
- Vormontierter Winkelrahmen aus Aluminium und einliegende Matte
- Langlebigkeit durch ausgewählte Werkstoffe
- Ansprechende Optik durch hochwertige Verarbeitung
- Ideale Anwendung in Ergänzung mit einer Türmatte im Außenbereich
- Alle Ausführungen sind begehbar

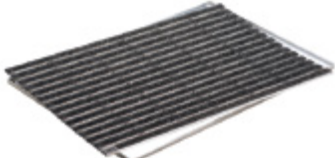
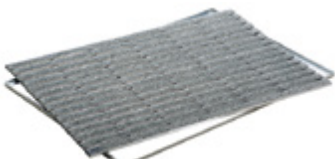
	Farbe	Abmessungen			VPE [Stk]	Artikel-Nr.	Preis/Stk. [EUR]	RG
		Breite	Tiefe	Höhe				
		[mm]	[mm]	[mm]				
Rips								
	Anthrazit	600	400	12	4	37250	130,00	K1
		750	500	12	4	37255	188,50	K1
	Grau	600	400	12	4	37251	130,00	K1
		750	500	12	4	37256	188,50	K1

Sondergrößen sind nicht möglich.

Anwendungsbeispiel für den Innen- und Außenbereich



Draußen vor dem Hauseingang schützt der ACO Schuhabstreifer Vario 2.0 – die perfekte Ergänzung hierzu ist der ACO Schuhabstreifer Indoor



11

ACO Self® Versickerung

Versiegelte Flächen verringern für einen natürlichen Wasserkreislauf

REUSE:
Pumpen, Ableiten und
Wiederverwenden





ACO Self® Versickerung

Versickerung	Stabilisierung von Flächen	ACO Self® Rasenwaben	420
		Zubehör	420
	Stabilisierung von Kies und Splitt	ACO Kiesstabilisierung	422
		Zubehör	423



ACO Self® Rasenwaben

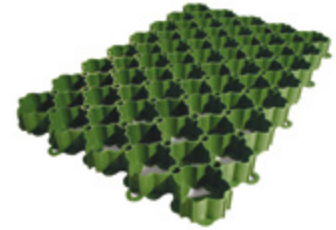

ACO Produktvorteile

- Ermöglicht die Herstellung wasserdurchlässiger, gelegentlich befahrbarer und begrünter Flächen
 - Unauffälliges Design mit stabiler Wabenstruktur
 - Optimale Zellengröße für hohen Grünanteil und gutes Wurzelwachstum
 - Einfache Verarbeitung durch das geringe Gewicht von ca. 5 kg/m²
 - Optimale Wasserversorgung der Umgebung, da keine Wasseraufnahme durch das Produkt erfolgt
- Belastbar bis 250 t/m² in Anlehnung an DIN/EN ISO 604
 - Materialbedarf: recyclingfähiger Polyolefin-Compound
 - Anwendbar bis zu einem Gefälle von 5 % ohne zusätzliche Befestigung
 - Materialbedarf: 4,42 Stk/m²
 - Parkplatzmarkierungen für die Kennzeichnung von Parkflächen



Bezeichnung	Abmessungen			VPE [Stk]	Artikel-Nr.	Preis/Stk. [EUR]	RG
	Länge	Breite	Höhe				
	[mm]	[mm]	[mm]				
Rasenwabe, 4,42 Stk./m ²	585	385	38	112	81071	4,90	N1

Zubehör

	Beschreibung	Passend für	VPE	Artikel-Nr.	Preis/Stk. [EUR]	RG
			[Stk]			
	Parkplatzmarkierung <ul style="list-style-type: none"> ■ Beutel á 10 Stück ■ Farbe: Weiß ■ Material: Kunststoff ■ Ausreichend für 0,70 m Markierung 	■ ACO Self® Rasenwabe	100	81072	16,75	N1
	Erdnagel aus Stahl <ul style="list-style-type: none"> ■ Tüte á 50 Stück ■ Ab 5 % bis max. 10 % Gefälle werden pro Rasenwabe zwei Erdnägel benötigt ■ Zur vorübergehenden Fixierung von Flächen, die bis zum Verfüllen mit Fahrzeugen bis ca. 1,0 t Gesamtgewicht befahren werden 	■ ACO Self® Rasenwabe	1	81073	18,25	N1

Anwendungsbeispiel

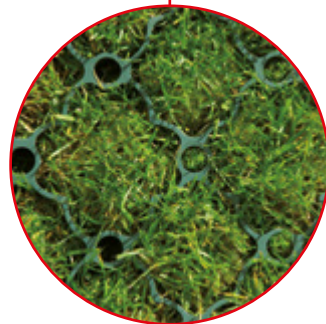

Kiesstabilisierung

ACO Produktvorteile





- Kein Einsinken von Reifen
 - Leichtes, schnelles Verlegen und Schneiden der Waben
 - Kein Unterwandern des Kieses unter die Wabe
 - Optimierte Überlappung des Vlieses beim Verlegen
 - Optimale Wabengröße zur Verwendung von Standard Kies 8/16
 - Sehr gute dauerhafte Verbindung zwischen Vlies (wasserdurchlässig) und Wabe
 - Geringes Eigengewicht
 - Auswahl von bis zu 3 Farben
 - Ersparnis von Niederschlagsgebühren
- Herstellung von stabil begeh- und befahrbaren Kies-/Splittflächen
 - Mattengröße 1,8 m²
 - Materialbedarf: 5,6 Matten pro 10 m²
 - Gefüllte Matten belastbar bis 450 t/m²
 - Material: 100 % Polypropylen bzw. 100 % recycelter Kunststoff (PP)
 - Anwendbar bis zu einem Gefälle von max. 10 %
 - Ab 5 % Neigung müssen zusätzlich Erdnägel verwendet werden
 - Individuelle Gestaltung mit Zierkies oder Edelsplitt
 - Begehbar, Pkw-befahrbar und Schwerlast – abhängig vom gewählten Mattentyp
 - Befahrbar mit z.B. Fahrrad, Motorrad, Pkw (belastbar bis 300 t/m²) – Kiesstabilisierung weiß, eco grau und eco schwarz
 - Befahrbar mit z. B. SUV, Wohnmobil, Lkw (belastbar bis 450 t/m²) – Kiesstabilisierung Schwerlast



www.blauer-engel.de/uz30a



Nach der Auszeichnung mit dem Blauen Engel hat die ACO Kiesstabilisierung eco jetzt auch eine weltweit gültige Umweltproduktdeklaration (EPD) erhalten.

	Belastung [t/m ²]	Abmessungen			Material	VPE [Stk]	Artikel-Nr.	Preis/Stk. [EUR]	RG
		Länge [mm]	Breite [mm]	Höhe [mm]					
Kiesstabilisierung weiß									
	300	1176	1535	30	Polypropylen	17	281093	40,00	01
Kiesstabilisierung eco schwarz									
	300	1176	1535	30	100 % recycelter Kunststoff (PP)	17	281092	36,25	01
Kiesstabilisierung eco grau									
	300	1176	1535	30	100 % recycelter Kunststoff (PP)	17	281095	35,25	01
Kiesstabilisierung Schwerlast weiß									
	450	1176	1535	40	Polypropylen	13	281094	45,00	01

Zubehör

Beschreibung	Passend für	VPE [Stk]	Artikel-Nr.	Preis/Stk. [EUR]	RG
Erdnagel aus Stahl <ul style="list-style-type: none"> ■ Tüte à 50 Stück ■ Ab 5 % Neigung müssen zusätzlich 12 Erdnägel verwendet werden ■ Bei max. 10 % Neigung müssen zusätzlich 24 Erdnägel verwendet werden 	<ul style="list-style-type: none"> ■ ACO Kiesstabilisierung 	1	81073	18,25	N1

Anwendungsbeispiele



Weißer Kies
+
ACO Kiesstabilisierung
weiß



Gelber Kies
+
ACO Kiesstabilisierung
weiß



Bunter Kies
+
ACO Kiesstabilisierung
eco grau



Granit Splitt
+
ACO Kiesstabilisierung
eco grau



Lava Splitt
+
ACO Kiesstabilisierung
eco schwarz



Kiesstabilisierung weiß und eco

geeignet für Fahrrad, Fußgänger
und Pkw

- Gefüllte Matten bis 300 t/m² belastbar
- Max. Achslast von 2,2 t
- Zulässiges Gesamtgewicht von 3,5 t



Kiesstabilisierung Schwerlast

geeignet für Schwerverkehr
■ Gefüllte Matten bis 450 t/m²
belastbar

- Max. Achslast von 10 t
- Zulässiges Gesamtgewicht von 16 t





12

Regenwassernutzung

Anfallendes Regenwasser speichern
und nach Bedarf verwenden

HOLD:
Abhalten und Rückhalten



Regenwassernutzung

	Produktinformation/Planung	426
Komplettprodukte mit Flachtank	Rain4me Garten Basic Flachtank	428
	Rain4me Garten Plus Flachtank	430
	Rain4me Haus und Garten Compact Flachtank	432
	Rain4me Haus und Garten Professional Flachtank	434
Komplettprodukte mit Zisterne	Rain4me Garten Basic Zisterne	436
	Rain4me Garten Plus Zisterne	437
	Rain4me Haus und Garten Compact Zisterne	438
	Rain4me Haus und Garten Professional Zisterne	439
Baukastensystem	Rain4me Baukasten Garten	440
	Rain4me Baukasten Haus und Garten	444
	Rain4me Zubehör	446
Kellertank	Rain4me Kellertank	448
	Rain4me Systemkomponenten	449
	Stormbrixx Sickerset	450

Rain4me Regenwassernutzung



Rain4me Planung

ACO Rain4me Flach tanks und Zisternen werden unterirdisch eingebaut und entsprechend der Gartengröße und des Bedarfs ausgewählt.

Der Flach tank kann flexibel angeordnet werden. Dank der flachen Form ist ein wesentlich geringerer Erdaushub erforderlich als bei der zylindrischen Zisterne. Der Flach tank kann liegend oder stehend angeordnet eingebaut werden und passt sich somit an ihre Grundstücksgröße an.

Das zu 100 Prozent recyclingfähige Vollmaterial PE-LLD der Flach tanks und der Zisternen ist statisch geprüft. Bei diesem langlebigen Produkt „Made in Germany“ können Sie sicher sein, eine in jeder Hinsicht nachhaltige Lösung gefunden zu haben – ganz gleich, ob Sie sich für eine unserer Paketlösungen oder für das Baukastensystem entscheiden.

25 Jahre Garantie

Auf die Unversehrtheit der jeweiligen Erd tanks und Zisternen (keine Verformung, keine Undichtigkeit) geben wir Ihnen 25 Jahre Garantie.*

25 Jahre Garantie

Made in Germany

Rain4me Zisterne

Werkstoff

- schwarzer Kunststoff (PE-LLD)
- Wandstärke: ca. 8 mm

Volumen

- Bruttovolumen: 3.300, 4.700 oder 6.500 Liter

Produktvorteile

- Frostsicher
- Grundwasserstabil bis zur Schulterhöhe

Breite
1,50 m



Höhe
1,70 m

3.300 Liter

Länge
2,40 m

* Garantiebedingungen: Einbau unter vollständiger Beachtung unserer Einbaubedingungen, insbesondere zu Unterbau und Statik, ordnungsgemäße Beanspruchung und Handhabung. Im Garantiefall ersetzen wir Ihnen kostenlos das eingesetzte Material bei freier Lieferung. Darüber hinausgehende Garantieleistungen sind ausgeschlossen. Mängelhaftungsansprüche bleiben unberührt.

Systemaufbau mit Flachtank

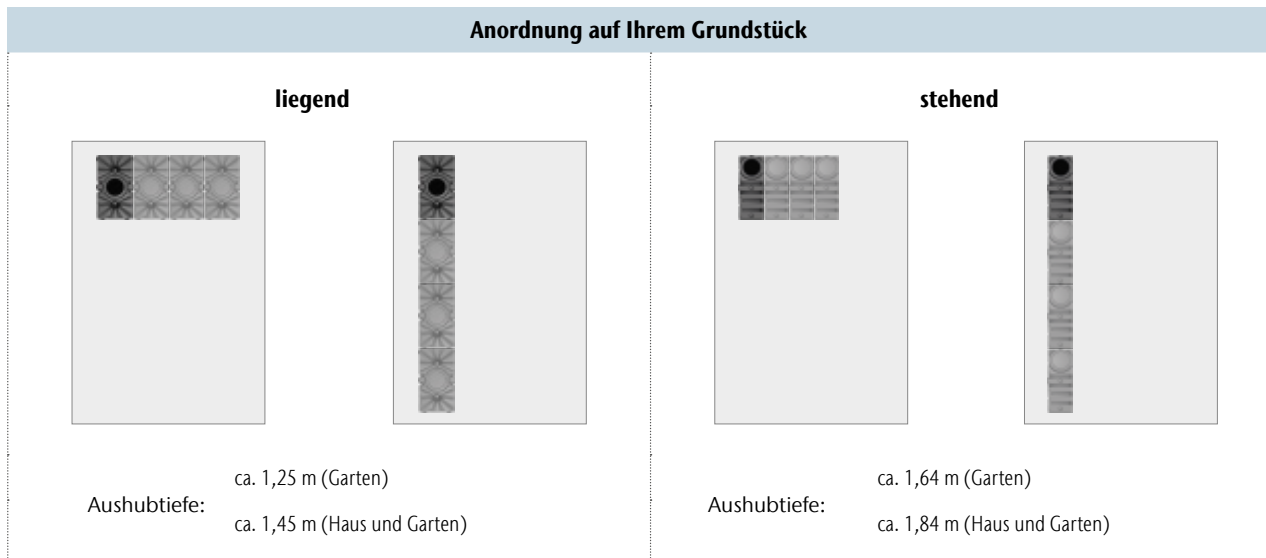

Rain4me Flachtank

Werkstoff

- schwarzer Kunststoff (PE-LLD)
- Wandstärke: ca. 8 mm

Volumen

- Bruttovolumen des Grundelements: 2.000 Liter

Produktvorteile

- weniger Aushub als bei einer Zisterne
- Grundwasserstabil bis zu 40 cm von der Sohle
- modular erweiterbar

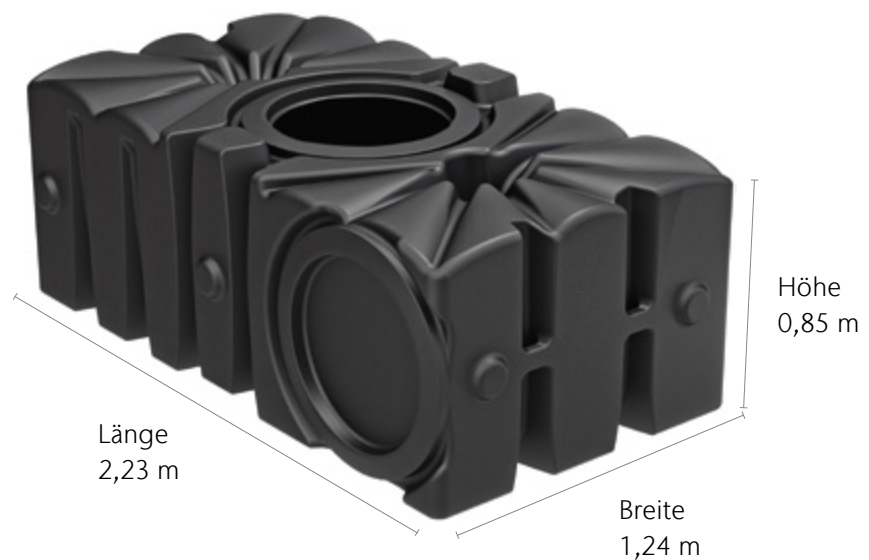

Tipp: Bei der Volumenberechnung für Ihr Grundstück unterstützt Sie der ACO Onlinekonfigurator!

www.rain4me.aco









Rain4me Garten Basic Flachtank

ACO Produktvorteile

- Ausgereifte Filtertechnik für gute Wasserqualität
- Geringe Aufbauhöhe, somit weniger Aushub notwendig
- Bequeme Wasserentnahme durch Wasseranschlussbox
- Aktiver Trinkwasserschutz
- Wasser ideal für Pflanzen und Tiere
- Einfache Installation

- Produkteigenschaften:
 - Werkstoff: PE-LLD (Vollmaterial)
 - 100 Prozent recyclingfähig
 - Made in Germany
 - 25 Jahre Garantie¹⁾
- Lieferumfang:
 - Jet Kreiselpumpe (Aufstellung außerhalb des Tanks)
 - Filter Dachrinnengitter 20 Meter
 - Zulaufberuhiger
 - ACO Rain4me Flachtank
 - Schiebedom mit begehbare Abdeckung
 - Schwimmender Ansaugfilter
 - Überlaufsiphon
 - Wasseranschlussbox



	Abmessungen			Belastbarkeit	Einbau	Artikel-Nr.	Preis/Stk.	RG
	Länge [mm]	Breite [mm]	Höhe [mm]					
Gesamtvolumen: 2.000 l								
	2230	1240	1250	Begehbare Abdeckung (max. 200 kg)	Liegend	103500	2.679,00	L1
	2230	850	1860	Begehbare Abdeckung (max. 200 kg)	Stehend	103600	2.679,00	L1
Gesamtvolumen: 4.000 l								
	4460	1240	1250	Begehbare Abdeckung (max. 200 kg)	Liegend	103501	3.364,00	L1
	2230	2480	1250	Begehbare Abdeckung (max. 200 kg)	Liegend	103506	3.364,00	L1
	2230	1700	1860	Begehbare Abdeckung (max. 200 kg)	Stehend	103606	3.364,00	L1
	4460	850	1860	Begehbare Abdeckung (max. 200 kg)	Stehend	103601	3.364,00	L1

¹⁾ Garantiebestimmungen siehe Seite 426.
Maßangaben (LxBxH) sind Produktabmessungen mit begehbarem Aufsatzstück ohne seitliche Arbeitsräume.

Grundwasserstand max. 40 cm gilt für die begehbaren Varianten.

	Abmessungen			Belastbarkeit	Einbau	Artikel-Nr.	Preis/Stk.	RG
	Länge	Breite	Höhe					
	[mm]	[mm]	[mm]					
Gesamtvolumen: 6.000 l								
	6690	1240	1250	Begehbare Abdeckung (max. 200 kg)	Liegend	103502	4.376,00	L1
	2230	3720	1250	Begehbare Abdeckung (max. 200 kg)	Liegend	103507	4.376,00	L1
	2230	2550	1860	Begehbare Abdeckung (max. 200 kg)	Stehend	103607	4.376,00	L1
	6690	850	1860	Begehbare Abdeckung (max. 200 kg)	Stehend	103602	4.376,00	L1
Gesamtvolumen: 8.000 l								
	8920	1240	1250	Begehbare Abdeckung (max. 200 kg)	Liegend	103503	5.165,00	L1
	2230	4960	1250	Begehbare Abdeckung (max. 200 kg)	Liegend	103508	5.165,00	L1
	2230	3400	1860	Begehbare Abdeckung (max. 200 kg)	Stehend	103608	5.165,00	L1
	8920	850	1860	Begehbare Abdeckung (max. 200 kg)	Stehend	103603	5.165,00	L1



Rain4me Garten Plus Flachtank

ACO Produktvorteile

- Ausgereifte Filtertechnik für gute Wasserqualität
- Geringe Aufbauhöhe, somit weniger Aushub notwendig
- Bequeme Wasserentnahme durch Wasseranschlussbox
- Aktiver Trinkwasserschutz
- Wasser ideal für Pflanzen und Tiere
- Einfache Installation
- Weniger Lärmbelastung (Pumpe im Tank)
- Benutzerfreundlich, da die Pumpe im Winter im Tank verbleiben kann

- Produkteigenschaften:
 - Werkstoff: PE-LLD (Vollmaterial)
 - 100 Prozent recyclingfähig
 - Made in Germany
 - 25 Jahre Garantie¹⁾
- Lieferumfang:
 - Klarwasserdruckpumpe (im Tank)
 - Filter Dachrinnengitter 20 Meter
 - Zulaufberuhiger
 - ACO Rain4me Flachtank
 - Schiebedom mit begehbare Abdeckung
 - Schwimmender Ansaugfilter
 - Überlaufsiphon
 - Wasseranschlussbox



	Abmessungen			Belastbarkeit	Einbau	Artikel-Nr.	Preis/Stk.	RG
	Länge	Breite	Höhe					
	[mm]	[mm]	[mm]				[EUR]	
Gesamtvolumen: 2.000 l								
	2230	1240	1250	Begehbare Abdeckung (max. 200 kg)	Liegend	103510	3.151,00	L1
	2230	850	1860	Begehbare Abdeckung (max. 200 kg)	Stehend	103610	3.151,00	L1
Gesamtvolumen: 4.000 l								
	2230	2480	1250	Begehbare Abdeckung (max. 200 kg)	Liegend	103516	3.727,00	L1
	4460	1240	1250	Begehbare Abdeckung (max. 200 kg)	Liegend	103511	3.727,00	L1
	2230	1700	1860	Begehbare Abdeckung (max. 200 kg)	Stehend	103616	3.727,00	L1
	4460	850	1860	Begehbare Abdeckung (max. 200 kg)	Stehend	103611	3.727,00	L1

¹⁾ Garantiebestimmungen siehe Seite 427.
Maßangaben (LxBxH) sind Produktabmessungen mit begehbarem Aufsatzstück ohne seitliche Arbeitsräume.

Grundwasserstand max. 40 cm gilt für die begehbaren Varianten.

	Abmessungen			Belastbarkeit	Einbau	Artikel-Nr.	Preis/Stk.	RG
	Länge	Breite	Höhe					
	[mm]	[mm]	[mm]					
Gesamtvolumen: 6.000 l								
	6690	850	1860	Begehbare Abdeckung (max. 200 kg)	Stehend	103612	4.889,00	L1
	2230	2550	1860	Begehbare Abdeckung (max. 200 kg)	Stehend	103617	4.889,00	L1
	2230	3720	1250	Begehbare Abdeckung (max. 200 kg)	Liegend	103517	4.889,00	L1
	6690	1240	1250	Begehbare Abdeckung (max. 200 kg)	Liegend	103512	4.889,00	L1
Gesamtvolumen: 8.000 l								
	2230	4960	1250	Begehbare Abdeckung (max. 200 kg)	Liegend	103518	5.512,00	L1
	2230	3400	1860	Begehbare Abdeckung (max. 200 kg)	Stehend	103618	5.512,00	L1
	8920	850	1860	Begehbare Abdeckung (max. 200 kg)	Stehend	103613	5.512,00	L1
	8920	1240	1250	Begehbare Abdeckung (max. 200 kg)	Liegend	103513	5.512,00	L1

Rain4me Haus und Garten Compact Flachtank





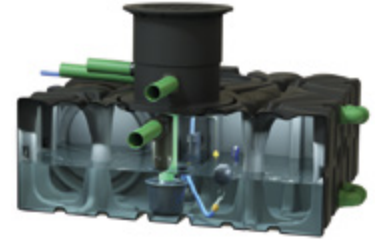

ACO Produktvorteile

- Geringe Aufbauhöhe, somit weniger Aushub notwendig
- Ausgereifte Filtertechnik für gute Wasserqualität
- Intelligentes Vorfiltersystem mit Dachrinnengitter und selbstreinigendem Filter im Dom
- Pumpe im Tank: keine Pumpengeräusche im Haus
- Wasser ideal für Pflanzen und Tiere

- Produkteigenschaften
 - Werkstoff: PE-LLD (Vollmaterial)
 - 100 Prozent recyclingfähig
 - Made in Germany
 - 25 Jahre Garantie¹⁾
- Lieferumfang:
 - Klarwasserdruckpumpe (im Tank)
 - Filter Dachrinnengitter 20 m
 - Tankeinbaufilter (im Schiebedom)
 - Zulaufberuhiger
 - ACO Rain4me Flachtank
 - Hoher Schiebedom mit begehbare Abdeckung
 - Schwimmender Ansaugfilter



- Überlaufsiphon
- Verschluss für Wanddurchführungen
- Freie Trinkwassernachspeisung (im Haus)
- Kennzeichnungsmaterial

	Abmessungen			Belastbarkeit	Einbau	Artikel-Nr.	Preis/Stk.	RG
	Länge	Breite	Höhe					
	[mm]	[mm]	[mm]					
Gesamtvolumen: 2.000 l								
	2230	1240	1470	Begehbare Abdeckung (max. 200 kg)	Liegend	103520	4.542,00	L1
	2230	850	1860	Begehbare Abdeckung (max. 200 kg)	Stehend	103620	4.542,00	L1
Gesamtvolumen: 4.000 l								
	2230	2480	1470	Begehbare Abdeckung (max. 200 kg)	Liegend	103526	5.450,00	L1
	4460	1240	1470	Begehbare Abdeckung (max. 200 kg)	Liegend	103521	5.450,00	L1
	2230	1700	1860	Begehbare Abdeckung (max. 200 kg)	Stehend	103626	5.450,00	L1
	4460	850	1860	Begehbare Abdeckung (max. 200 kg)	Stehend	103621	5.450,00	L1

¹⁾ Garantiebestimmungen siehe Seite 427.
Maßangaben (LxBxH) sind Produktabmessungen mit begehbarem Aufsatzstück ohne seitliche Arbeitsräume.

Grundwasserstand max. 40 cm gilt für die begehbaren Varianten.

	Abmessungen			Belastbarkeit	Einbau	Artikel-Nr.	Preis/Stk.	RG
	Länge	Breite	Höhe					
	[mm]	[mm]	[mm]					
Gesamtvolumen: 6.000 l								
	2230	3720	1470	Begehbare Abdeckung (max. 200 kg)	Liegend	103527	6.509,00	L1
	6690	1240	1470	Begehbare Abdeckung (max. 200 kg)	Liegend	103522	6.509,00	L1
	2230	2550	1860	Begehbare Abdeckung (max. 200 kg)	Stehend	103627	6.509,00	L1
	6690	850	1860	Begehbare Abdeckung (max. 200 kg)	Stehend	103622	6.509,00	L1
Gesamtvolumen: 8.000 l								
	2230	4960	1470	Begehbare Abdeckung (max. 200 kg)	Liegend	103528	7.568,00	L1
	8920	1240	1470	Begehbare Abdeckung (max. 200 kg)	Liegend	103523	7.568,00	L1
	2230	3400	1860	Begehbare Abdeckung (max. 200 kg)	Stehend	103628	7.568,00	L1
	8920	850	1860	Begehbare Abdeckung (max. 200 kg)	Stehend	103623	7.568,00	L1





Rain4me Haus und Garten Professional Flachtank

ACO Produktvorteile

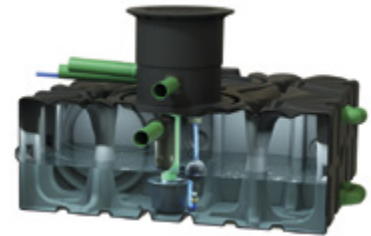
- Geringe Aufbauhöhe, somit weniger Aushub notwendig
- Ausgereifte Filtertechnik für gute Wasserqualität
- Intelligentes Vorfiltersystem mit Dachrinnengitter und selbstreinigendem Filter im Dom
- Wasser ideal für Pflanzen und Tiere
- Bedarfsgerechte Nachspeisung des Trinkwassers bei leerem Tank (Pumpe im Haus)
- Keine Verkalkung (bei Nutzung im Haus)
- Waschmittel sparen (bei Nutzung im Haus)

- Produkteigenschaften:
 - Werkstoff: PE-LLD (Vollmaterial)
 - 100 Prozent recyclingfähig
 - Made in Germany
 - 25 Jahre Garantie¹⁾
- Lieferumfang:
 - Filter Dachrinnengitter 20 m
 - Tankeinbaufilter (im Schiebedom)
 - Zulaufberuhiger
 - ACO Rain4me Flachtank
 - Hoher Schiebedom mit begehbare Abdeckung
 - Schwimmender Ansaugfilter
 - Überlaufsiphon
 - Verschluss für Wanddurchführungen
 - Vollautomatische Regenwasserzentrale mit Pumpe (im Haus)
 - Kennzeichnungsmaterial



	Abmessungen			Belastbarkeit	Einbau	Artikel-Nr.	Preis/Stk.	RG
	Länge [mm]	Breite [mm]	Höhe [mm]					
Gesamtvolumen: 2.000 l								
	2230	1240	1470	Begehbare Abdeckung (max. 200 kg)	Liegend	103530	5.606,00	L1
	2230	850	1860	Begehbare Abdeckung (max. 200 kg)	Stehend	103630	5.606,00	L1
Gesamtvolumen: 4.000 l								
	2230	2480	1470	Begehbare Abdeckung (max. 200 kg)	Liegend	103536	6.664,00	L1
	4460	1240	1470	Begehbare Abdeckung (max. 200 kg)	Liegend	103531	6.664,00	L1
	2230	1700	1860	Begehbare Abdeckung (max. 200 kg)	Stehend	103636	6.664,00	L1

¹⁾ Garantiebestimmungen siehe Seite 427.
Maßangaben (LxBxH) sind Produktabmessungen mit begehbarem Aufsatzstück ohne seitliche Arbeitsräume.

Grundwasserstand max. 40 cm gilt für die begehbaren Varianten.

	Abmessungen			Belastbarkeit	Einbau	Artikel-Nr.	Preis/Stk.	RG
	Länge [mm]	Breite [mm]	Höhe [mm]					
	4460	850	1860	Begehbare Abdeckung (max. 200 kg)	Stehend	103631	6.664,00	L1
Gesamtvolumen: 6.000 l								
	2230	3720	1470	Begehbare Abdeckung (max. 200 kg)	Liegend	103537	7.568,00	L1
	6690	1240	1470	Begehbare Abdeckung (max. 200 kg)	Liegend	103532	7.568,00	L1
	2230	2550	1860	Begehbare Abdeckung (max. 200 kg)	Stehend	103637	7.568,00	L1
	6690	850	1860	Begehbare Abdeckung (max. 200 kg)	Stehend	103632	7.568,00	L1
Gesamtvolumen: 8.000 l								
	2230	4960	1470	Begehbare Abdeckung (max. 200 kg)	Liegend	103538	8.325,00	L1
	8920	1240	1470	Begehbare Abdeckung (max. 200 kg)	Liegend	103533	8.325,00	L1
	2230	3400	1860	Begehbare Abdeckung (max. 200 kg)	Stehend	103638	8.325,00	L1
	8920	850	1860	Begehbare Abdeckung (max. 200 kg)	Stehend	103633	8.325,00	L1



Rain4me Garten Basic Zisterne

ACO Produktvorteile

- Ausgereifte Filtertechnik für gute Wasserqualität
- Bequeme Wasserentnahme durch Wasseranschlussbox
- Aktiver Trinkwasserschutz
- Wasser ideal für Pflanzen und Tiere
- Einfache Installation
- Grundwasserstabil bis zur Schulterhöhe
- Frostsicher

- Produkteigenschaften:
 - Werkstoff: PE-LLD (Vollmaterial)
 - 100 Prozent recyclingfähig
 - Made in Germany
 - 25 Jahre Garantie¹⁾
- Lieferumfang:
 - Jet Kreiselpumpe (Aufstellung außerhalb des Tanks)
 - Filter Dachrinnengitter 20 Meter
 - Zulaufberuhiger
 - ACO Rain4me Zisterne
 - Schiebedom mit begehbare Abdeckung
 - Schwimmender Ansaugfilter
 - Überlaufsiphon
 - Wasseranschlussbox



	Abmessungen			Belastbarkeit	Artikel-Nr.	Preis/Stk. [EUR]	RG
	Länge [mm]	Breite [mm]	Höhe [mm]				
Gesamtvolumen: 3.300 l							
	2400	1500	2320	Begehbare Abdeckung (max. 200 kg)	103900	2.575,00	L1
Gesamtvolumen: 4.700 l							
	2300	1800	2480	Begehbare Abdeckung (max. 200 kg)	103901	3.182,00	L1
Gesamtvolumen: 6.500 l							
	2300	2100	2670	Begehbare Abdeckung (max. 200 kg)	103902	4.038,00	L1

¹⁾ Garantiebestimmungen siehe Seite 426.

Grundwasserstabil nach Einbauanleitung.
Maßangaben sind Produktabmessungen (LxBxH) mit begehbarem Aufsatzstück ohne seitliche Arbeitsräume.

Rain4me Garten Plus Zisterne

ACO Produktvorteile

- Ausgereifte Filtertechnik für gute Wasserqualität
- Bequeme Wasserentnahme durch Wasseranschlussbox
- Aktiver Trinkwasserschutz
- Wasser ideal für Pflanzen und Tiere
- Einfache Installation
- Benutzerfreundlich, da die Pumpe im Winter im Tank verbleiben kann
- Grundwasserstabil bis zur Schulterhöhe
- Frostsicher

- Produkteigenschaften:
 - Werkstoff: PE-LLD (Vollmaterial)
 - 100 Prozent recyclingfähig
 - Made in Germany
 - 25 Jahre Garantie¹⁾
- Lieferumfang:
 - Klarwasserdruckpumpe (im Tank)
 - Filter Dachrinnengitter 20 Meter
 - Zulaufberuhiger
 - ACO Rain4me Zisterne
 - Schiebepadom mit begehbarer Abdeckung
 - Schwimmender Ansaugfilter
 - Überlaufsiphon
 - Wasseranschlussbox



	Abmessungen			Belastbarkeit	Artikel-Nr.	Preis/Stk. [EUR]	RG
	Länge [mm]	Breite [mm]	Höhe [mm]				
Gesamtvolumen: 3.300 l							
	2400	1500	2320	Begehbare Abdeckung (max. 200 kg)	103910	2.881,00	L1
Gesamtvolumen: 4.700 l							
	2300	1800	2480	Begehbare Abdeckung (max. 200 kg)	103911	3.545,00	L1
Gesamtvolumen: 6.500 l							
	2300	2100	2670	Begehbare Abdeckung (max. 200 kg)	103912	4.386,00	L1

¹⁾ Garantiebestimmungen siehe Seite 426.

Grundwasserstabil nach Einbauanleitung.
Maßangaben sind Produktabmessungen (LxBxH) mit begehbarem Aufsatzstück ohne seitliche Arbeitsräume.



Rain4me Haus und Garten Compact Zisterne

ACO Produktvorteile

- Ausgereifte Filtertechnik für gute Wasserqualität
- Intelligentes Vorfiltersystem mit Dachrinnengitter und selbstreinigendem Filter im Dom
- Pumpe im Tank: keine Pumpengeräusche im Haus
- Wasser ideal für Pflanzen und Tiere
- Grundwasserstabil bis zur Schulterhöhe
- Frostsicher

- Rain4me Zisterne
 - Werkstoff: PE-LLD (Vollmaterial)
 - 100 Prozent recyclingfähig
 - Made in Germany
 - 25 Jahre Garantie¹⁾
- Lieferumfang:
 - Klarwasserdruckpumpe (im Tank)
 - Filter Dachrinnengitter 20 m
 - Tankeinbaufilter (im Schiebedom)
 - Zulaufberuhiger
 - ACO Rain4me Zisterne
 - Hoher Schiebedom mit begehbare Abdeckung
 - Schwimmender Ansaugfilter
 - Überlaufsiphon
 - Verschluss für Wanddurchführungen
 - Freie Trinkwassernachspeisung (im Haus)
 - Kennzeichnungsmaterial



	Abmessungen			Belastbarkeit	Artikel-Nr.	Preis/Stk.	RG
	Länge [mm]	Breite [mm]	Höhe [mm]				
Gesamtvolumen: 3.300 l							
	2400	1500	2320	Begehbare Abdeckung (max. 200 kg)	103920	4.370,00	L1
Gesamtvolumen: 4.700 l							
	2300	1800	2480	Begehbare Abdeckung (max. 200 kg)	103921	5.149,00	L1
Gesamtvolumen: 6.500 l							
	2300	2100	2670	Begehbare Abdeckung (max. 200 kg)	103922	6.005,00	L1

¹⁾ Garantiebestimmungen siehe Seite 426.

Grundwasserstabil nach Einbauanleitung. Maßangaben sind Produktabmessungen (LxBxH) mit begehbarem Aufsatzstück ohne seitliche Arbeitsräume.



Rain4me Haus und Garten Professional Zisterne

ACO Produktvorteile

- Ausgereifte Filtertechnik für gute Wasserqualität
- Intelligentes Vorfiltersystem mit Dachrinnengitter und selbstreinigendem Filter im Dom
- Bedarfsgerechte Nachspeisung des Trinkwassers bei leerem Tank (Pumpe im Haus)
- Wasser ideal für Pflanzen und Tiere
- Grundwasserstabil bis zur Schulterhöhe
- Frostsicher

- Rain4me Zisterne
 - Werkstoff: PE-LLD (Vollmaterial)
 - 100 Prozent recyclingfähig
 - Made in Germany
 - 25 Jahre Garantie¹⁾
- Lieferumfang:
 - Filter Dachrinnengitter 20 m
 - Tankeinbaufilter (im Schiebedom)
 - Zulaufberuhiger
 - ACO Rain4me Zisterne
 - Hoher Schiebedom mit begehbare Abdeckung
 - Schwimmender Ansaugfilter
 - Überlaufsiphon
 - Verschluss für Wanddurchführungen
 - Vollautomatische Regenwasserzentrale mit Pumpe (im Haus)
 - Kennzeichnungsmaterial



	Abmessungen			Belastbarkeit	Artikel-Nr.	Preis/Stk.	RG
	Länge	Breite	Höhe				
	[mm]	[mm]	[mm]			[EUR]	
Gesamtvolumen: 3.300 l							
	2400	1500	2320	Begehbare Abdeckung (max. 200 kg)	103930	5.299,00	L1
Gesamtvolumen: 4.700 l							
	2300	1800	2480	Begehbare Abdeckung (max. 200 kg)	103931	6.208,00	L1
Gesamtvolumen: 6.500 l							
	2300	2100	2670	Begehbare Abdeckung (max. 200 kg)	103932	7.111,00	L1

¹⁾ Garantiebestimmungen siehe Seite 426.

Grundwasserstabil nach Einbauanleitung.
Maßangaben sind Produktabmessungen (LxBxH) mit begehbarem Aufsatzstück ohne seitliche Arbeitsräume.

Baukasten Garten

1

Wählen Sie Ihren Tank

Flachtank liegend*

- wenig Erdaushub
- befahrbarer Einbau möglich
- 4.000 l = 2 x 2.000 l
6.000 l = 3 x 2.000 l
8.000 l = 4 x 2.000 l
- einfacher Transport, da modulares System



Flachtank stehend*

- platzsparend, deshalb für kleinere Gartenflächen geeignet
- 4.000 l = 2 x 2.000 l
6.000 l = 3 x 2.000 l
8.000 l = 4 x 2.000 l
- einfacher Transport, da modulares System



Zisterne*

- frostsicherer Einbau
- grundwasserstabil
- befahrbarer Einbau möglich



2

Wählen Sie ein Aufsatz-

Aufsatzstück nur mit Dachrinnengitter

- passend für **Flachtank liegend/stehend und Zisterne**



- **begehbare** Abdeckung bis 200 kg (Ø 60 cm)
- mit hohem Schiebedom aus Kunststoff
- höhenverstellbar (620 – 820 mm)



- mit 20 m Dachrinnengitter

Art. 103101
541,00 € L1

- passend für **Flachtank liegend und Zisterne**



- **befahrbare** Abdeckung, max. 3,5 t Fahrzeuggewicht, 2,2 t Achslast (Ø 60 cm)
- mit hohem Schiebedom aus Kunststoff
- höhenverstellbar (620 – 820 mm)



- mit 20 m Dachrinnengitter

Art. 103102
884,00 € L1

- passend für **Flachtank liegend**



- **begehbare** Abdeckung bis 200 kg (Ø 60 cm)
- mit Standard-Schiebedom aus Kunststoff
- höhenverstellbar (400 – 580 mm)



- mit 20 m Dachrinnengitter

Art. 103100
438,25 € L1

3

Wählen Sie die System-



- Zulaufberuhiger**
- geruchsneutrales Wasser durch Sauerstoffanreicherung
- Art. 103211**
75,50 € L1



- Überlaufsiphon**
- Skimmereffekt und Tierschutz
 - aus PE, Anschluss DN 100
- Art. 103201**
91,00 € L1

* Hinweis: Die angegebenen Maße sind reine Produktmaße. (Ohne Einbauraum)

stück und die Filter

Aufsatzstück mit Filterkorb ohne Dachrinnengitter

■ passend für **Flachtank liegend/stehend und Zisterne**

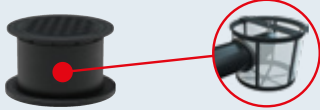

- **begehbare** Abdeckung bis 200 kg (Ø 60 cm)
- mit Filterkorb (als einfache Alternative zur Filterung des Wassers)
- mit hohem Schiebedom aus Kunststoff
- höhenverstellbar (620 – 820 mm)

Art. 103106
693,00 € L1

Aufsatzstück mit Einbaufilterkorb und Dachrinnengitter

■ passend für **Flachtank liegend/stehend und Zisterne**



- **begehbare** Abdeckung bis 200 kg (Ø 60 cm)
- mit hochwertigem Einbaufilterkorb (Zulaufberuhiger anschließbar)
- mit hohem Schiebedom aus Kunststoff
- höhenverstellbar (620 – 820 mm)
- mit 20 m Dachrinnengitter
- max. 4 Zuläufe DN 100

Art. 103108
905,00 € L1

■ passend für **Flachtank liegend und Zisterne**

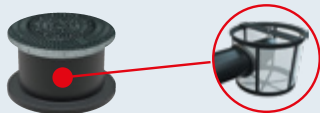

- **befahrbare** Abdeckung, max. 3,5 t Fahrzeuggewicht, 2,2 t Achslast (Ø 60 cm)
- mit Filterkorb (als einfache Alternative zur Filterung des Wassers)
- mit hohem Schiebedom aus Kunststoff
- höhenverstellbar (620 – 820 mm)

Art. 103107
1.035,00 € L1

■ passend für **Flachtank liegend und Zisterne**



- **befahrbare** Abdeckung, max. 3,5 t Fahrzeuggewicht, 2,2 t Achslast (Ø 60 cm)
- mit hochwertigem Einbaufilterkorb (Zulaufberuhiger anschließbar)
- mit hohem Schiebedom aus Kunststoff
- höhenverstellbar (620 – 820 mm)
- mit 20 m Dachrinnengitter
- max. 4 Zuläufe DN 100

Art. 103109
1.251,00 € L1

komponenten



Überlaufsiphon

- Skimmereffekt und Tierschutz
- aus PE, Anschluss DN 100

Art. 103201
91,00 € L1



Zulaufberuhiger

- geruchsneutrales Wasser durch Sauerstoffanreicherung

Art. 103211
75,50 € L1



Überlaufsiphon

- Skimmereffekt und Tierschutz
- aus PE, Anschluss DN 100

Art. 103201
91,00 € L1

Weiter
nächste
Seite

12





4

Wählen Sie ein Pumpenset



Klarwasserdruckpumpe

- im Tank
- komfortable Lösung, da Pumpe auch im Winter im Tank verbleiben kann (frostsicher)



- schwimmende Ansaugung 1 m

Art. 103151
1.059,00 € L1



Jet Kreiselpumpe

- Aufstellung außerhalb des Tanks
- Einfache Installation, da kein Verlegen von Stromkabeln notwendig ist
- Edelstahlwelle, Edelstahlgehäuse, Laufrad aus verschleißfestem Kunststoff

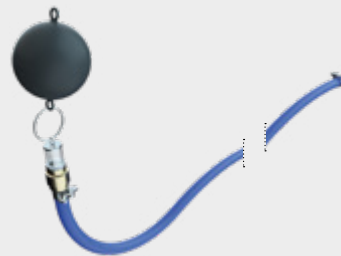

- schwimmende Ansaugung 5 m

Art. 103150
588,00 € L1

5

Wählen Sie einen Wasseranschluss



Wasseranschlussbox

- praktischer Anschluss von Wasserschläuchen
- im Boden verbaut

Art. 103206
91,00 € L1



Wasserzapfsäule Edelstahl

- mit Wasserhahn, einem weiteren Anschluss und Schlauchhalter

Art. 103233
293,25 € L1



Wasserzapfsäule

- mit Wasserhahn zur einfachen Entnahme des Regenwassers

Art. 103215
181,75 € L1

Baukasten Haus und Garten

1 Wählen Sie Ihren Tank

Flachtank liegend*

- wenig Erdaushub
- befahrbarer Einbau möglich
- 4.000 l = 2 x 2.000 l
6.000 l = 3 x 2.000 l
8.000 l = 4 x 2.000 l
- einfacher Transport, da modulares System

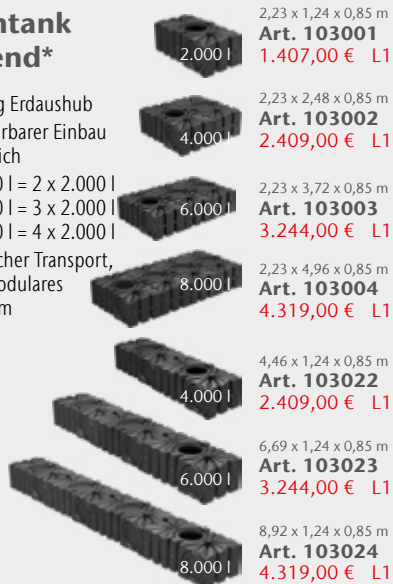

Flachtank stehend*

- platzsparend, deshalb für kleinere Gartenflächen geeignet
- 4.000 l = 2 x 2.000 l
6.000 l = 3 x 2.000 l
8.000 l = 4 x 2.000 l
- einfacher Transport, da modulares System



Zisterne*

- frostsicherer Einbau
- grundwasserstabil
- befahrbarer Einbau möglich



2 Wählen Sie ein Aufsatz-

Aufsatzstück mit Tankeinbaufilter und Dachrinnengitter

- passend für Flachtank liegend/stehend und Zisterne



- **begehbare** Abdeckung bis 200 kg (Ø 60 cm)
- mit hohem Schiebedom aus Kunststoff
- höhenverstellbar (620 – 820 mm)
- mit Tankeinbaufilter für eine optimale Wasserreinigung
- mit 20 m Dachrinnengitter

Art. 103104
846,00 € L1

- passend für Flachtank liegend und Zisterne



- **befahrbare** Abdeckung, max. 3,5 t Fahrzeuggewicht, 2,2 t Achslast (Ø 60 cm)
- mit hohem Schiebedom aus Kunststoff
- höhenverstellbar (620 – 820 mm)
- mit Tankeinbaufilter für eine optimale Wasserreinigung
- mit 20 m Dachrinnengitter

Art. 103105
1.189,00 € L1

3 Wählen Sie die System-



Zulaufberuhiger

- geruchsneutrales Wasser durch Sauerstoffanreicherung

Art. 103211
75,50 € L1

* Hinweis: Die angegebenen Maße sind reine Produktmaße. (Ohne Einbauraum)

stück und die Filter

Aufsatzstück mit Einbaufilterkorb und Dachrinnengitter

■ passend für **Flachtank liegend/stehend und Zisterne**



- **begehbare** Abdeckung bis 200 kg (Ø 60 cm)
- mit hochwertigem Einbaufilterkorb
- mit 20 m Dachrinnengitter
- mit hohem Schiebedom aus Kunststoff
- max. 4 Zuläufe DN 100
- höhenverstellbar (620 – 820 mm)

Art. 103108
905,00 € L1

■ passend für **Flachtank liegend und Zisterne**



- **befahrbar**e Abdeckung, max. 3,5 t Fahrzeuggewicht, 2,2 t Achslast (Ø 60 cm)
- mit hochwertigem Einbaufilterkorb
- mit 20 m Dachrinnengitter
- mit hohem Schiebedom aus Kunststoff
- max. 4 Zuläufe DN 100
- höhenverstellbar (620 – 820 mm)

Art. 103109
1.251,00 € L1

komponenten



Überlaufsiphon

- Skimmereffekt und Tierschutz
- aus PE, Anschluss DN 100

Art. 103201
91,00 € L1

4

Wählen Sie das Wassermanagement



vollautomatische Regenwasserzentrale **Professional**

- optimal bedarfsgerechte Nachspeisung
- Pumpe im Haus
- mit schwimmendem Ansaugfilter
- mit Schwimmerschalter
- Verschluss für Wanddurchführung DN 100
- Kennzeichnungsschilder



schwimmende Ansaugung



Verschluss für Wanddurchführung



Kennzeichnungsschilder

Art. 103153
3.281,00 € L1



vollautomatische Regenwasserzentrale **Compact**

- freie Trinkwasser Nachspeisung
- Klarwasserdruckpumpe im Tank
- mit schwimmender Ansaugung
- mit Schwimmerschalter
- Verschluss für Wanddurchführung DN 100
- Kennzeichnungsschilder



Klarwasserdruckpumpe



schwimmende Ansaugung



Verschluss für Wanddurchführung





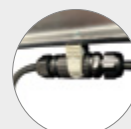



Kennzeichnungsschilder





Tauchpumpe mit Stecker zur leichten Entnahme und Wartung der Pumpe

Art. 103152
2.222,00 € L1

Rain4me Zubehör

	Bezeichnung	Artikel-Nr.	Preis/Stk. [EUR]	RG
	Verlängerung für Abdeckung aus Kunststoff <ul style="list-style-type: none"> ■ 480 mm (netto) ■ Pro Element 240 mm Erhöhung ■ Stapelbar ■ Kürzbar 	103103	224,25	L1
	Pneumatische Füllstandsanzeige	103200	197,25	L1
	Zubringerpumpen-Set	103204	407,00	L1
	Gummilippendichtung DN 110 <ul style="list-style-type: none"> ■ Bohrung 127 mm ■ Dafür wird Art.-Nr. 103207 benötigt 	103205	40,25	L1
	Lochkreissäge <ul style="list-style-type: none"> ■ Für Einbau einer Gummilippendichtung DN 100 ■ Bohrungen bauseits bereits vorhanden ■ Nur für zusätzliche Bohrungen benötigt 	103207	91,00	L1
	Dachrinnengitter <ul style="list-style-type: none"> ■ Aus Kunststoff ■ 17 Stk. à 600 mm (10,2 m) ■ Für Dachrinnen 90 – 150 mm ■ Einbau wird immer empfohlen! 	103209	59,75	L1





	Bezeichnung	Artikel-Nr.	Preis/Stk.	RG
[EUR]				
	Erdkabel für Klarwasserdruckpumpe <ul style="list-style-type: none"> ■ Zubehör für Garten Plus und Haus und Garten Compact ■ Einsparung von DN 100 Leerrohr für die Kabelverlegung ■ 20 m, anschlussfertig mit Stecker und Dichtungen 	103234	451,25	L1
	Rückstaudopperverschluss Triplex Typ 2 DN 50 <ul style="list-style-type: none"> ■ Zum Einbau in eine freiliegende Rohrleitung ■ Mit zwei selbsttätigen Rückstauklappen ■ Mit Notverschluss ■ Geeignet für: <ul style="list-style-type: none"> <input type="checkbox"/> Fäkalienfreies Abwasser (Grauwasser) <input type="checkbox"/> Regenwassernutzungsanlage ■ Empfohlen in Verbindung mit Klarwasserdruckpumpe Art.-Nr. 103152 	2105.20.00	123,25	F1
	Einfachrückstauverschluss Triplex Typ 1 DN 100 <ul style="list-style-type: none"> ■ Zum Einbau in eine freiliegende Rohrleitung ■ Mit einer selbsttätigen Rückstauklappe ■ Mit Notverschluss ■ Geeignet für Regenwassernutzungsanlagen 	2110.10.00	216,75	F1
	Einfachrückstauverschluss Triplex Typ 0 DN 100 <ul style="list-style-type: none"> ■ Zum Einbau in eine freiliegende Rohrleitung ■ Mit einer selbsttätigen Rückstauklappe ■ Geeignet für Regenwassernutzungsanlagen 	2110.00.00	132,00	F1
	Retentionsdrossel <ul style="list-style-type: none"> ■ Drosselung kann angepasst werden (von 0,05 – 1,0 l/s) Zum Einbau notwendig: <ul style="list-style-type: none"> <input type="checkbox"/> 1x Art.-Nr. 103205 <input type="checkbox"/> 1x Art.-Nr. 103207 ■ Weitere Größen und Ablaufleistungen auf Anfrage 	103217	396,75	L1

Rain4me Kellertank

ACO Produktvorteile









- Passt durch jede Standardtür (B: 80 cm)
- Aus hochwertigem Polyethylen
- Für hohe Sicherheit nahtlos aus einem Stück gefertigt

- Werkstoff: PE-LLD (Vollmaterial)
- 100 Prozent recyclingfähig
- Made in Germany
- 25 Jahre Garantie¹⁾
- Kellertank zur freien Aufstellung im Gebäude
- Komplette Kellertanksysteme und erweitertes Zubehör auf Anfrage

	Abmessungen			Einbau	Artikel-Nr.	Preis/Stk. [EUR]	RG
	Länge	Breite	Höhe				
	[mm]	[mm]	[mm]				
Gesamtvolumen: 350 l							
	550	550	1695	Stehend	103780	530,00	L1
Gesamtvolumen: 500 l							
	650	650	1670	Stehend	103781	644,00	L1
Gesamtvolumen: 1000 l							
	1240	720	1545	Stehend	103782	985,00	L1
Gesamtvolumen: 4.000 l							
	2430	1000	1875	Stehend	103783	3.639,00	L1

¹⁾ Garantiebestimmungen siehe Seite 427.
Maßangaben (LxBxH) sind Produktabmessungen mit
begehbarem Aufsatzstück ohne seitliche Arbeitsräume.

Systemkomponenten

	Bezeichnung	Artikel-Nr.	Preis/Stk. [EUR]	RG
	Gummilippendichtung DN 32	103218	25,00	L1
	Gummilippendichtung DN 40	103219	26,25	L1
	Gummilippendichtung DN 50	103220	27,50	L1
	Gummilippendichtung DN 70	103221	41,00	L1
	Gummilippendichtung DN 150	103222	53,25	L1
	Schottverschraubung 1" AG–1" AG	103223	54,50	L1
	Schottverschraubung 1 1/4" AG–1 1/4" AG	103224	56,50	L1
	Schottverschraubung 1 1/2" AG–1 3/4" AG	103225	57,50	L1

Stormbrixx Sickerset

ACO Produktvorteile

- Einfacher Einbau durch Baukastenprinzip
- Höchste Stabilität durch Bauform und Verlegen im Verband
- Hohes Hohlraumvolumen von 95 %
- Mit Zulassung des DIBt Berlin abZ/aBg: Z-42.1-500

- Modulares Rigolensystem aus Kunststoff zum:
 - Rückhalten von Niederschlagswasser aus dem Rain4me Flachtank, das nicht im Garten oder Haus verbraucht wird
- Versickern von Niederschlagswasser direkt auf dem Grundstück
- Einzelne Elemente werden bauseits zu einem in sich verbundenen Blocksystem zusammen gebaut
- Bestandteile des Sickersets (Nettoregenwasservolumen von ca. 3,3 m³)
 - 16 Grundelemente aus Polypropylen (PP)
 - 20 Seitenwände aus Polypropylen (PP)
 - 16 Abdeckungen aus Polypropylen (PP)
 - 2 Rohradapter DN/OD 110
- Bestandteile des Erweiterungssets:
 - 4 Grundelemente aus Polypropylen (PP)
 - 8 Seitenwände aus Polypropylen (PP)
 - 4 Abdeckungen aus Polypropylen (PP)



Abmessungen			Gewicht [kg]	VPE [Stk]	Artikel-Nr.	Preis/Stk. [EUR]	RG
Länge [mm]	Breite [mm]	Höhe [mm]					

Stormbrixx Sickerset



Als quadratische Rigole

2400 2400 620

212,0

1

103213

2.108,00

SX

Als längliche Rigole

1200 4800 620

Erweiterungsset



Als quadratische Rigole

- + 600 -

51,0

1

103214

527,00

SX

Als längliche Rigole

- + 1200 -

Mögliche zu entwässernde Dachfläche mit dem ACO Stormbrixx Sickerset

	Bodenart			
	gut versickerungsfähig		weniger gut versickerungsfähig	
	Grobsand	Mittelsand	Feinsand	schluffiger Sand
Regenspende 150 l/s*ha				
Sickerset Art.-Nr. 103213	300 m ²	160 m ²	130 m ²	90 m ²
Sickerset + Erweiterungsset Art.-Nr. 103213 + 103214	360 m ²	200 m ²	160 m ²	110 m ²
Regenspende 200 l/s*ha				
Sickerset Art.-Nr. 103213	250 m ²	140 m ²	120 m ²	80 m ²
Sickerset + Erweiterungsset Art.-Nr. 103213 + 103214	310 m ²	180 m ²	150 m ²	100 m ²
Regenspende 250 l/s*ha				
Sickerset Art.-Nr. 103213	200 m ²	120 m ²	100 m ²	70 m ²
Sickerset + Erweiterungsset Art.-Nr. 103213 + 103214	250 m ²	150 m ²	120 m ²	90 m ²

1 Sickerset als quadratische Rigole

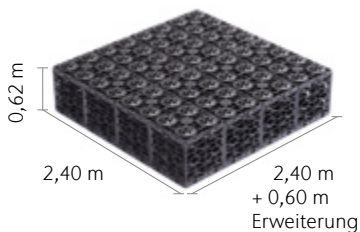

1 Sickerset als längliche Rigole

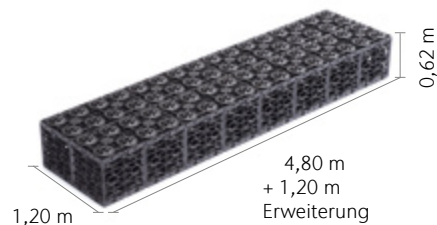



13

Schachtabdeckungen

Ausführungen für besondere Orte
im GaLaBau-Bereich

COLLECT:
Sammeln und Aufnehmen



Schachtabdeckungen für den GaLaBau

Schachtabdeckungen XtraTop Typ SAKU	Deckel aus Kunststoff Lichte Weite 600 rund B 125	Rahmenausführung: Kunststoff-Beton	454
Design-Schachtabdeckungen mit Wappen	Individueller Wappen-Deckel aus Gusseisen		456
Auspflasterbare Schachtabdeckungen	Typ Paving GS 120	Rahmenausführung: Stahl verzinkt	458
	Produktinformation		460
		mit Glas und Einfassungsrahmen	462
	Vario Design-Lichtschachtabdeckungen	mit Einlegeprofilen und Einfassungsrahmen	464
		Baukasten	466
Design- Lichtschachtabdeckungen		Lichtschacht-Glasabdeckung, Aufstockelement	468
	Design-Lichtschachtabdeckungen	Lichtschacht-Glasabdeckung, Aufstockelement und Lüftungskasten	469
		für Lichtschächte	470
	Designroste	für 4-seitig geschlossene Aufstockelemente	471



Schachtabdeckungen aus Kunststoff, Lichte Weite 600

ACO Produktvorteile

- Leicht, Deckelgewicht 9 kg
- Hochfestes Polypropylen
- Dauerhaft rostfreie Optik
- Farbgleichheit (schwarz) von Rahmen und Deckel

- Schachtabdeckung entspricht DIN EN 124-6
- Klasse B 125
- Leichte und sichere Bedienung
- Abnahme erfolgt lediglich palettenweise
- Präsentationsständer erhältlich



Rahmenausführung: Kunststoff-Beton

	Rahmen- höhe [mm]	Lüftungs- öffnung	Beschriftung Rahmen	Gewicht [kg]	VPE [Stk]	Artikel-Nr.	Preis/ Stk. [EUR]	RG
	125	Mit	Ohne	53,0	10	11873	277,50	SK
		Ohne	Ohne	53,0	10	11874	277,50	SK

Zubehör

Beschreibung	Passend für	VPE [Stk]	Artikel-Nr.	Preis/Stk. [EUR]	RG
<p>Aushebe- und Bedienschlüssel ■ Länge: 600 mm</p>	■ Schachtabdeckungen SAKU	1	600643	71,25	SK

Anwendungsbeispiel



ACO Schachtabdeckung SAKU mit Deckel aus Kunststoff für eine dauerhaft schöne Optik.

leichtes Gewicht

starke Optik

Design-Schachtabdeckungen aus Gusseisen mit Wappen

Zum guten Gesamteindruck ästhetisch gestalteter Verkehrsflächen mit hochwertigen Pflaster- oder Plattenbelägen in Fußgängerzonen oder vor Firmengebäuden gehören auch optisch ansprechende Schachtabdeckungen. Zum Beispiel individuelle Deckel mit Stadtwappen oder Firmenlogo. Sie entwerfen, ACO kümmert sich um die Details.



Kontrollschächte sind in urbanen Verkehrsflächen allgegenwärtig. Oft ist bei den Abdeckungen der Schächte ein gutes Design gefragt.

einzigartig

Individueller Deckel



Lichte Weite 600/800
Klasse D 400/F 900



Ihr Design

Abdeckungen wie in keiner anderen Stadt

Mit Design-Abdeckungen/Wappendeckeln bietet ACO die Möglichkeit, die Oberfläche von Schachtabdeckungen mit einem Stadtwappen, Firmenlogo oder ähnlichen Motiven individuell zu gestalten.

Die einzige Voraussetzung für eine besondere Schachtabdeckung ist es, eine Idee zu haben. Der Entstehungsprozess ist standardisiert, bietet aber viel Freiraum für kreative Entwürfe. So können Sie ganz einfach unverwechselbare Designs für besondere Orte gestalten.

Wir liefern Ihre individuelle Schachtabdeckung: Deckel mit oder ohne Lüftungsöffnungen, Rahmen gemäß Ihren Anforderungen. Selbstverständlich entsprechen die Abdeckungen der DIN EN 124. So kommt auch die Sicherheit nicht zu kurz.

Ihr Design-Deckel kann mit allen Rahmenausführungen des ACO Multitop Programms kombiniert werden.

Unser Expertenteam berät Sie gern zur Gestaltung Ihrer Design-Schachtabdeckung.

www.aco.de/kontakt

Auspflasterbare Schachtabdeckungen

Typ Paving GS 120

ACO Produktvorteile

- Befüllbare Abdeckungen für Schächte und Versorgungskanäle
- Für den Außenbereich
- Befüllbar mit
 - Befahrbaren Pflastersteinen
 - Betonpflaster
 - Natursteinpflaster
 - Plattenbelag
 - Gussasphalt
 - Beton
- Starke Unterkonstruktion gewährleistet (auch ohne Befüllung) die Belastbarkeit nach entsprechender Klasse B 125, C 250 oder D 400 gemäß DIN EN 124

- Aus verzinktem Stahl
- Materialstärke 3 mm
- Bauhöhe 144 mm
- Wannenfüllhöhe 120 mm
- Wanne selbstarretierend durch Eigengewicht
- Tagwasser- und geruchsdicht
- Einsatzorte
 - Freiflächen
 - Plätze
 - Fußgängerzonen
 - Gehsteige
 - befahrbare Flächen und Zufahrten
 - Pkw-Stellflächen
- Auslieferung inklusive Bedienschlüsselsatz



Klasse	Lichtes Maß		Rahmenmaß		Wannen- tiefe	Rahmen- höhe	Material	Gewicht	Artikel-Nr.	Preis/Stk.	RG
	Rahmenöffnung										
	Länge A	Breite B	Länge C	Breite D							
	[mm]	[mm]	[mm]	[mm]	[mm]	[mm]		[kg]		[EUR]	
B 125	300	300	439	439	120	144	Stahl verzinkt	26,0	2015888	564,00	Q3
	400	400	539	539	120	144	Stahl verzinkt	35,7	2015889	708,00	Q3
	500	500	639	639	120	144	Stahl verzinkt	44,0	2015890	830,00	Q3
	600	600	739	739	120	144	Stahl verzinkt	52,4	2015891	1.029,00	Q3
	1000	600	1139	739	120	144	Stahl verzinkt	82,0	2015906	1.358,00	Q3
	600	400	539	739	120	144	Stahl verzinkt	43,6	2015905	838,00	Q3
C 250	300	300	439	439	120	144	Stahl verzinkt	32,5	2015896	634,00	Q3
	400	400	539	539	120	144	Stahl verzinkt	51,1	2015897	896,00	Q3
	500	500	639	639	120	144	Stahl verzinkt	66,5	2015898	1.112,00	Q3
	600	600	739	739	120	144	Stahl verzinkt	78,6	2015899	1.251,00	Q3
	1000	600	1139	739	120	144	Stahl verzinkt	114,5	2015908	1.704,00	Q3
	600	400	539	739	120	144	Stahl verzinkt	64,1	2015907	1.075,00	Q3
D 400	400	400	539	539	120	144	Stahl verzinkt	50,4	2078295	994,00	Q3
	500	500	639	639	120	144	Stahl verzinkt	69,1	2078296	1.300,00	Q3
	600	600	739	739	120	144	Stahl verzinkt	90,2	2078297	1.584,00	Q3

Anwendungsbeispiel



Optisch durchgängige Pflasterflächen wirken homogen und gleichmäßig. Sowohl im öffentlichen Raum als auch auf dem Privatgrundstück bringen auspflasterbare Schachtabdeckungen eine zusätzliche Ästhetik.

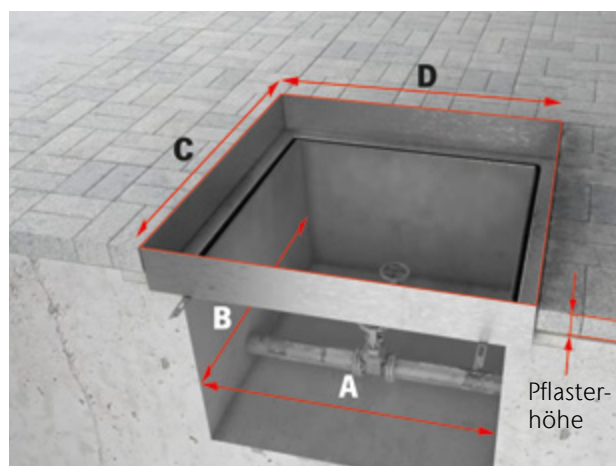
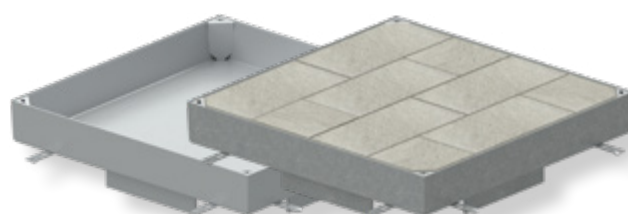
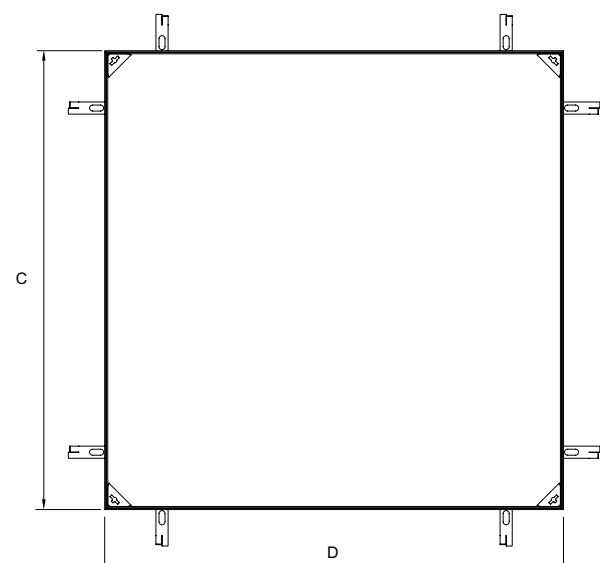
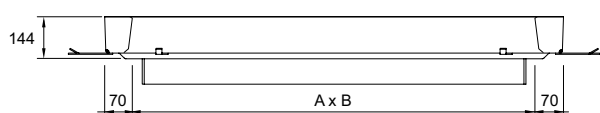

Designabdeckungen und Designroste für ACO Therm® Lichtschächte



So einzigartig wie eine Terrassengestaltung:
Designabdeckungen und Designroste für Lichtschächte –
passend zum persönlichen Stil.

Mit dem Vario Baukasten
die eigene Abdeckung
gestalten

www.aco.de



Zubehör für den Lichtschacht – elegant, flexibel und individuell

Die ACO Vario Design-Lichtschantabdeckung ist ein elegantes Designobjekt für Terrassen- und Außenflächen. Durch den modularen Aufbau ergeben sich zahlreiche flexible Gestaltungsmöglichkeiten. Sogar der individuelle Bodenbelag kann in den Einfassungsrahmen der Lichtschachtabdeckung integriert werden – für einen harmonischen Gesamteindruck. Der Einsatz von begehbaren und rutschsicheren Glasflächen sowie hochwertigen Edelstahlrosten sorgt für eine moderne und geradlinige Optik.

Fertige Kombination oder individuell zusammengestellte ACO Vario Design-Lichtschantabdeckung: Der Vario Baukasten präsentiert online die verschiedenen Möglichkeiten.

Eine Alternative zur Vario Design-Lichtschantabdeckung ist der Design-Rost. Er besticht durch seine hochwertige Optik, ist vollständig aus Edelstahl gefertigt und besitzt ein Extraelement zum Überdecken der weißen Lichtschachtkante.



Vario Design-Lichtschantabdeckung im Baukastensystem
Seite 466



Design-Rost: erhältlich als Längsprofil- oder Längsstabrost
Seite 470

Vario Design-Lichtschachtabdeckungen

- Plus X Award:
 - In den Kategorien High Quality, Bedienkomfort und Funktionalität für die ACO Vario Design-Lichtschachtabdeckung



Vario Design-Lichtschachtabdeckung mit Glas und Einfassungsrahmen

- Passend für Kunststofflichtschächte und 3-seitige Aufstockelemente
- Bei Vario-Design-Lichtschachtabdeckungen mit Glas empfehlen wir, fixe Aufstockelemente zu verwenden
- Material: Edelstahl
- Mit Rostkantenüberdeckung
- Begehbar
- 34 mm VSG-Glas mit Rutschhemmung R9
- Einfassungsrahmen wahlweise in Edelstahl oder in Edelstahl anthrazit RAL 7016
- Prüfen Sie: Verwendbarkeit auch auf Kunststofflichtschächten anderer Hersteller

	Für Lichtschacht		Abmessungen		Ausführung	VPE	Artikel-Nr.	Preis/Stk.	RG
	Tiefe	Breite	Tiefe	Breite					
	[mm]	[mm]	[mm]	[mm]		[Stk]		[EUR]	

Ausführung Vollglas mit Einfassungsrahmen in Edelstahl



400	1000	411,5	1070	Vollglas	5	375473	1.455,00	E3
	1250	411,5	1370	Vollglas	5	375475	1.608,00	E3
600	1000	611,5	1070	Vollglas	5	375474	1.629,00	E3
	1250	611,5	1370	Vollglas	5	375476	2.135,00	E3

Ausführung Vollglas mit Einfassungsrahmen in Edelstahl anthrazit



400	1000	411,5	1070	Vollglas	5	375469	1.471,00	E3
	1250	411,5	1370	Vollglas	5	375471	1.629,00	E3
600	1000	611,5	1070	Vollglas	5	375470	1.645,00	E3
	1250	611,5	1370	Vollglas	5	375472	2.156,00	E3

Ausführung Teilglas mit Längsprofilrost und Einfassungsrahmen in Edelstahl



600	1000	611,5	1070	Teilglas mit Aufnahme für Rost wandseitig	5	375465	1.808,00	E3
	1250	611,5	1370	Teilglas mit Aufnahme für Rost wandseitig	5	375466	2.435,00	E3





600	1000	611,5	1070	Teilglas mit Aufnahme für Rost terrassenseitig	5	375467	1.808,00	E3
	1250	611,5	1370	Teilglas mit Aufnahme für Rost terrassenseitig	5	375468	2.435,00	E3



Lieferzeit auf Anfrage.

Für Lichtschacht		Abmessungen		Ausführung	VPE	Artikel-Nr.	Preis/Stk.	RG
Tiefe	Breite	Tiefe	Breite					
[mm]	[mm]	[mm]	[mm]		[Stk]		[EUR]	



Ausführung Teilglas mit Längsprofilrost und Einfassungsrahmen in Edelstahl anthrazit

	600	1000	611,5	1070	Teilglas mit Aufnahme für Rost wandseitig	5	375461	1.829,00	E3
		1250	611,5	1370	Teilglas mit Aufnahme für Rost wandseitig	5	375462	2.456,00	E3
	600	1000	611,5	1070	Teilglas mit Aufnahme für Rost terrassenseitig	5	375463	1.829,00	E3
		1250	611,5	1370	Teilglas mit Aufnahme für Rost terrassenseitig	5	375464	2.456,00	E3

Ausführung Teilglas mit Maschenrost MW 30/10 und Einfassungsrahmen in Edelstahl

	600	1000	611,5	1070	Teilglas mit Aufnahme für Rost wandseitig	5	375457	1.729,00	E3
		1250	611,5	1370	Teilglas mit Aufnahme für Rost wandseitig	5	375458	2.235,00	E3
	600	1000	611,5	1070	Teilglas mit Aufnahme für Rost terrassenseitig	5	375459	1.729,00	E3
		1250	611,5	1370	Teilglas mit Aufnahme für Rost terrassenseitig	5	375460	2.235,00	E3

Ausführung Teilglas mit Maschenrost MW 30/10 und Einfassungsrahmen in Edelstahl anthrazit



	600	1000	611,5	1070	Teilglas mit Aufnahme für Rost wandseitig	5	375453	1.750,00	E3
		1250	611,5	1370	Teilglas mit Aufnahme für Rost wandseitig	5	375454	2.256,00	E3
	600	1000	611,5	1070	Teilglas mit Aufnahme für Rost terrassenseitig	5	375455	1.750,00	E3
		1250	611,5	1370	Teilglas mit Aufnahme für Rost terrassenseitig	5	375456	2.256,00	E3

Vario Design-Lichtschachtabdeckung mit Einlegeprofilen und Einfassungsrahmen



- Passend für Kunststofflichtschächte und 3-seitige Aufstockelemente
- Bei Vario-Design-Lichtschachtabdeckungen mit Glas empfehlen wir, fixe Aufstockelemente zu verwenden
- Material: Edelstahl
- Mit Rostkantenüberdeckung
- Begehbar
- Einlegeprofil wahlweise in Edelstahl oder in Farbe anthrazit
- Einfassungsrahmen wahlweise in Edelstahl oder in Edelstahl anthrazit RAL 7016
- Prüfen Sie: Verwendbarkeit auch auf Kunststofflichtschächten anderer Hersteller

Für Lichtschacht		Abmessungen		Ausführung	VPE	Artikel-Nr.	Preis/Stk.	RG
Tiefe	Breite	Tiefe	Breite					
[mm]	[mm]	[mm]	[mm]		[Stk]		[EUR]	





Mit Längsprofilrost, Einlegeprofil und Einfassungsrahmen in Edelstahl

	400	1000	411,5	1070	Rost mit Einlegeprofil und Einfassungsrahmen	5	375485	1.381,00	E3
		1250	411,5	1370	Rost mit Einlegeprofil und Einfassungsrahmen	5	375487	1.866,00	E3
	600	1000	611,5	1070	Rost mit Einlegeprofil und Einfassungsrahmen	5	375486	1.892,00	E3
		1250	611,5	1370	Rost mit Einlegeprofil und Einfassungsrahmen	5	375488	2.583,00	E3

Mit Längsprofilrost, Einlegeprofil und Einfassungsrahmen in Edelstahl anthrazit









	400	1000	411,5	1070	Rost mit Einlegeprofil und Einfassungsrahmen	5	375477	1.434,00	E3
		1250	411,5	1370	Rost mit Einlegeprofil und Einfassungsrahmen	5	375479	1.908,00	E3
	600	1000	611,5	1070	Rost mit Einlegeprofil und Einfassungsrahmen	5	375478	1.961,00	E3
		1250	611,5	1370	Rost mit Einlegeprofil und Einfassungsrahmen	5	375480	2.662,00	E3

Lieferzeit auf Anfrage.

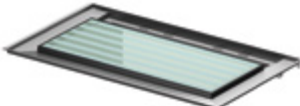
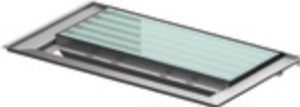
	Für Lichtschacht		Abmessungen		Ausführung	VPE	Artikel-Nr.	Preis/Stk.	RG
	Tiefe	Breite	Tiefe	Breite					
	[mm]	[mm]	[mm]	[mm]					
Mit Maschenrost, Einlegeprofil und Einfassungsrahmen in Edelstahl									
	400	1000	411,5	1070	Rost mit Einlegeprofil und Einfassungsrahmen	5	375489	1.239,00	E3
		1250	411,5	1370	Rost mit Einlegeprofil und Einfassungsrahmen	5	375491	1.471,00	E3
	600	1000	611,5	1070	Rost mit Einlegeprofil und Einfassungsrahmen	5	375490	1.661,00	E3
		1250	611,5	1370	Rost mit Einlegeprofil und Einfassungsrahmen	5	375492	1.987,00	E3
Mit Maschenrost, Einlegeprofil und Einfassungsrahmen in Edelstahl anthrazit									
	400	1000	411,5	1070	Rost mit Einlegeprofil und Einfassungsrahmen	5	375481	1.276,00	E3
		1250	411,5	1370	Rost mit Einlegeprofil und Einfassungsrahmen	5	375483	1.513,00	E3
	600	1000	611,5	1070	Rost mit Einlegeprofil und Einfassungsrahmen	5	375482	1.556,00	E3
		1250	611,5	1370	Rost mit Einlegeprofil und Einfassungsrahmen	5	375484	2.066,00	E3







Baukasten zur individuellen Zusammenstellung

- Passend für Kunststofflichtschächte und 3-seitige Aufstockelemente
- Bei Vario-Design-Lichtschachtabdeckungen mit Glas empfehlen wir, fixe Aufstockelemente zu verwenden
- Material: Edelstahl
- Mit Rostkantenüberdeckung
- Begehbar
- 34 mm VSG-Glas mit Rutschhemmung R9
- Einfassungsrahmen wahlweise in Edelstahl oder in Edelstahl anthrazit RAL 7016
- Einlegeprofil wahlweise in Edelstahl oder in Edelstahl anthrazit
- Prüfen Sie: Verwendbarkeit auch auf Kunststofflichtschächten anderer Hersteller

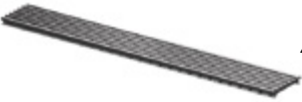
	Für Lichtschacht		Abmessungen		Ausführung	VPE	Artikel-Nr.	Preis/Stk.	RG
	Tiefe	Breite	Tiefe	Breite					
	[mm]	[mm]	[mm]	[mm]					
Grundelement in Edelstahl									
	400	1000	411,5	1070	Grundelement	5	375364	474,50	E3
		1250	411,5	1370	Grundelement	5	375366	514,00	E3
	600	1000	611,5	1070	Grundelement	5	375365	530,00	E3
		1250	611,5	1370	Grundelement	5	375367	569,00	E3
Ausführung Teilglas ohne Rost und Einfassungsrahmen¹⁾									
	600	1000	611,5	1070	Teilglas mit Aufnahme für Rost wandseitig	5	375372	1.302,00	E3
		1250	611,5	1370	Teilglas mit Aufnahme für Rost wandseitig	5	375373	1.708,00	E3
	600	1000	611,5	1070	Teilglas mit Aufnahme für Rost terrassenseitig	5	375374	1.302,00	E3
		1250	611,5	1370	Teilglas mit Aufnahme für Rost terrassenseitig	5	375375	1.708,00	E3
Ausführung Vollglas ohne Einfassungsrahmen¹⁾									
	400	1000	411,5	1070	Vollglas	5	375380	1.297,00	E3
		1250	411,5	1370	Vollglas	5	375382	1.434,00	E3
	600	1000	611,5	1070	Vollglas	5	375381	1.450,00	E3
		1250	611,5	1370	Vollglas	5	375383	1.940,00	E3
Einfassungsrahmen									
	400	1000	388	1036	Edelstahl	5	375392	123,50	E3
		1250	388	1336	Edelstahl	5	375394	134,00	E3
	600	1000	588	1036	Edelstahl	5	375393	140,25	E3
		1250	588	1336	Edelstahl	5	375395	155,50	E3
	400	1000	388	1036	Edelstahl anthrazit	5	375384	133,00	E3
		1250	388	1336	Edelstahl anthrazit	5	375386	146,75	E3
	600	1000	588	1036	Edelstahl anthrazit	5	375385	150,75	E3
		1250	588	1336	Edelstahl anthrazit	5	375387	168,75	E3

Lieferzeit auf Anfrage.

¹⁾ Entweder kann ein Einfassungsrahmen bestellt werden oder ist bauseits zu stellen, z. B. durch Terrassenbelag.

	Für Lichtschacht		Abmessungen		Ausführung	VPE	Artikel-Nr.	Preis/Stk.	RG
	Tiefe	Breite	Tiefe	Breite					
	[mm]	[mm]	[mm]	[mm]					
Rostunterlage									
	400 / 600	1000	121,5	864	Edelstahl	5	375398	120,25	E3
		1250	121,5	1164	Edelstahl	5	375399	126,00	E3
Belüftungsrost¹⁾									
	400 / 600	1000	123	868	Maschenrost Edelstahl	5	375402	130,75	E3
		1250	123	584	Maschenrost Edelstahl	5	375403 ²⁾	103,00	E3
	400 / 600	1000	123	868	Längsprofilrost Edelstahl	5	375406	208,75	E3
		1250	123	583	Längsprofilrost Edelstahl	5	375407 ²⁾	202,50	E3
Einlegeprofil									
	400	1000	57,5	868	Edelstahl	5	375416	89,25	E3
		1250	57,5	1168	Edelstahl	5	375418	101,25	E3
	600	1000	64	868	Edelstahl	5	375417	94,00	E3
		1250	64	1168	Edelstahl	5	375419	106,00	E3
	400	1000	57,5	890	Edelstahl anthrazit	5	375408	120,25	E3
		1250	57,5	1203	Edelstahl anthrazit	5	375410	137,25	E3
	600	1000	64	890	Edelstahl anthrazit	5	375409	124,50	E3
		1250	64	1203	Edelstahl anthrazit	5	375411	142,00	E3
Wandanschlussprofil³⁾									
	400 / 600	1000	30	1078	Edelstahl	5	375426	39,00	E3
		1250	30	1378	Edelstahl	5	375427	43,75	E3
	400 / 600	1000	30	1078	Edelstahl anthrazit	5	375420	47,00	E3
		1250	30	1378	Edelstahl anthrazit	5	375421	50,00	E3

Lieferzeit auf Anfrage.

¹⁾ Dazu muss auch eine Rostunterlage bestellt werden.²⁾ Je Rostunterlage werden zwei Roste benötigt.³⁾ Wandanschlussprofil schließt Spalt zwischen Abdeckung und geputzter Wand.

Design-Lichtschachtabdeckungen

Lichtschacht-Glasabdeckung inkl. Dichtungsrahmen und 4-seitig geschlossenem Aufstockelement

- Lichtschachtabdeckung tagwasserdicht montierbar
- Ohne Lüftung
- Mit Rutschhemmung R9
- Rahmen 45 mm hoch aus Edelstahl
- 34 mm VSG-Klarglas mit Rutschhemmung R9
- Aufstockelement aus Kunststoff in weiß
- Begehbar bis 150 kg
- Dichtung zwischen Aufstock- und Glaselement
- Lieferzeit auf Anfrage
- Bitte Wandanschlusswinkel einsetzen



Für Lichtschacht		VPE	Artikel-Nr.	Preis/Stk.	RG
Tiefe	Breite				
[mm]	[mm]	[Stk]		[EUR]	
400	1000	5	375162	2.272,00	E3
	1250	5	375163	2.625,00	E3
600	1000	5	375164	2.683,00	E3
	1250	5	375165	3.168,00	E3
700	1500	5	375166	5.028,00	E3
	2000	5	375167	5.887,00	E3

Wandanschlusswinkel für 4-seitige Auflage

- Notwendig bei der Verwendung von 4-seitig geschlossenen Aufstockelementen

Für Lichtschacht		VPE	Artikel-Nr.	Preis/Stk.	RG
Tiefe	Breite				
[mm]	[mm]	[Stk]			
400/600	1000	8	375062	111,75	E2
	1250	8	375063	121,75	E2
	1500	1	375618	175,00	E5
700	2000	1	375619	219,25	E5



Lieferzeit auf Anfrage.

Lichtschacht-Glasabdeckung inkl. Dichtungsrahmen und 4-seitig geschlossenem Aufstockelement mit Lüftungskasten – ohne Rost

- Lichtschachtabdeckung tagwasserdicht montierbar
- Mit Lüftung
- Mit Rutschhemmung R9
- Rahmen 45 mm hoch aus Edelstahl
- 34 mm VSG-Klarglas mit Rutschhemmung R9
- Aufstockelement aus Kunststoff in weiß mit Lüftungsöffnung
- Begehbar bis 150 kg
- Dichtung zwischen Aufstock- und Glaselement
- Lüftungskasten aus Edelstahl mit Entwässerungsöffnung für Entwässerungsanschluss
- Lieferzeit auf Anfrage
- Bitte Wandanschlusswinkel einsetzen (siehe Seite 468)

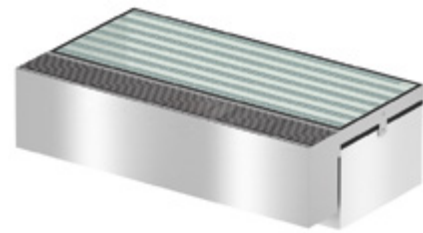

Für Lichtschacht		VPE	Artikel-Nr.	Preis/Stk.	RG
Tiefe [mm]	Breite [mm]	[Stk]		[EUR]	
400	1000	5	375174	3.199,00	E3
	1250	5	375175	3.679,00	E3
600	1000	5	375176	3.610,00	E3
	1250	5	375177	4.216,00	E3
700	1500	5	375178	6.256,00	E3
	2000	5	375179	7.352,00	E3

Roste für Lüftungskasten

- Zum Einlegen in Lüftungskasten
- Material: Edelstahl
- Begehbar
- Lieferzeit auf Anfrage

Für Lichtschacht		benötigte Anzahl je Lüftungskasten	VPE	Artikel-Nr.	Preis/Stk.	RG
Breite [mm]	Tiefe [mm]		[Stk]		[EUR]	

Maschenrost 30/10

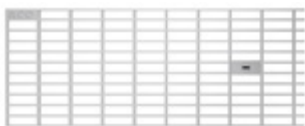

1000	400/600	1	5	375534	208,75	E3
1250	400/600	2	5	375535	165,50	E3
1500	700	2	5	375536	198,25	E3
2000	700	3	5	375537	173,00	E3

Längsstegrost



1000	400/600	2	5	375539	276,25	E3
1250	400/600	2	5	375540	278,50	E3
1500	700	2	5	375541	281,50	E3
2000	700	3	5	375542	280,50	E3

Längsstabrost 3 x 15 mm Stab



1000	400/600	2	5	375544	274,25	E3
1250	400/600	2	5	375545	277,25	E3
1500	700	2	5	375546	280,50	E3
2000	700	3	5	375547	278,50	E3

Lieferzeit auf Anfrage.



Lichtschacht – Designroste



- Passend für Kunststofflichtschächte und 3-seitige Aufstockelemente
- Mit Rostkantenüberdeckung
- Prüfen Sie: Verwendbarkeit auch auf Kunststofflichtschächten anderer Hersteller
- Begehbar

Für Lichtschacht		Abmessungen		VPE	Artikel-Nr.	Preis/Stk.	RG
Tiefe	Breite	Tiefe	Breite				
[mm]	[mm]	[mm]	[mm]	[Stk]		[EUR]	
Längsprofilrost, Stahl verzinkt (nicht für Barfußbereich geeignet)							
400	1000	400	1040	5	380400	443,75	E3
	1250	400	1340	5	380401	498,75	E3
600	1000	600	1040	5	380472	544,00	E3
	1250	600	1340	5	380473	631,00	E3
Längsprofilrost, Edelstahl (nicht für Barfußbereich geeignet)							
400	1000	400	1040	10	380402	584,00	E3
	1250	400	1340	10	380403	691,00	E3
600	1000	600	1040	10	380469	888,00	E3
	1250	600	1340	10	380470	1.070,00	E3
Längsstabrost, Edelstahl							
400	1000	400	1040	10	380406	532,00	E3
	1250	400	1340	10	380407	638,00	E3
600	1000	600	1040	10	380475	712,00	E3
	1250	600	1340	10	380476	862,00	E3

Roste müssen bei der Lichtschachtmontage zwingend eingesetzt sein.
Alternativ Montage mit ACO Bohrschablone.
Lieferzeit auf Anfrage.

Designroste für 4-seitig geschlossene Aufstockelemente

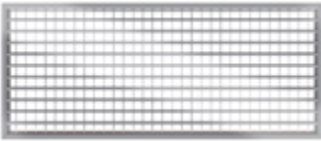
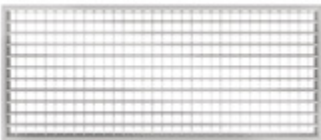
- Mit Rostkantenüberdeckung
- Begehbar

Für Aufstockelemente		Abmessungen		VPE	Artikel-Nr.	Preis/Stk.	RG
Tiefe	Breite	Tiefe	Breite				
[mm]	[mm]	[mm]	[mm]	[Stk]			
Längsprofilrost, Stahl verzinkt (nicht für den Barfußbereich geeignet)							
	400	1000	452	1068	1	375599	494,50 E3
		1250	452	1368	1	375600	594,00 E3
Längsprofilrost, Edelstahl (nicht für den Barfußbereich geeignet)							
	400	1000	452	1068	1	375604	624,00 E3
		1250	452	1368	1	375605	718,00 E3
Längsstabrost, Edelstahl							
	400	1000	452	1068	1	375609	856,00 E3
		1368	452	1368	1	375610	1.007,00 E3

Gestaltungsbeispiel



Lichtschacht mit eingelegtem Längsprofil-Designrost



14

Green City

Das Kapitel mit nachhaltigen Produkten für mehr Grün in der Stadt

REUSE:
Pumpen, Ableiten und
Wiederverwenden



	Produktinformation	474	
Baumschutzsysteme	NEU Standard (mit Unterkonstruktion bis 15 oder 50 kN)	Baumschutzroste Standard 478 Baumschutzgitter Standard 479	
		Baumschutzroste quadratisch 480 Baumschutzroste rechteckig 481	
	Wotan (ohne Unterkonstruktion bis 50 kN)	Baumschutzroste rund 482 Zubehör 483 Baumschutzgitter Wotan 484	
	NEU Schwammstadt Straßenablauf	Systembaukasten für Geh-/Radwege und Dachflächen	488
		Auslaufbox-Set für Kfz-Verkehrsflächen	490
		Aufsätze und Zubehör	491
	NEU ClimateBoxx	Selbstversorgender Pflanztrog mit integriertem Wasservorrat	486
NEU Wärmepumpenfundamente	Wärmepumpenfundamente	492	
	Zubehör	493	

ACO Baumschutz
Online-Informationen



ACO Schwammstadt Straßenablauf
Online-Informationen



ACO ClimateBoxx
Online-Informationen



ACO Wärmepumpenfundament
Online-Informationen



Baumschutz

Bäume schützen und in Szene setzen

Für gesunde Lebensräume sind Bäume unverzichtbar. ACO Baumschutzroste und Baumschutzgitter stellen sicher, dass Bäume speziell in der Stadt einen Lebensraum erhalten. Die Gitter schützen den Stamm vor Beschädigungen und mit den Rosten wird der Wurzelbereich vor einer Verdichtung bewahrt. So ist eine ausreichende Sauerstoffzufuhr und die Durchlüftung des Wurzelbereichs gesichert.

Bäume in besiedelten Bereichen unterstehen einem erheblichen Nutzungsdruck durch Befahren, Anfahren und das Anlehnen von Fahrrädern.

Resultate sind

- Bodenverdichtungen, die die Luft- und Wasserzufuhr beeinträchtigen, sowie
- Anfahrtschäden, die den Stamm und somit die Versorgungsleitungen des Baums zerstören.

Derartige Stressoren können durch Baumschutzroste und -gitter abgehalten werden.

Mit den ACO Baumschutzsystemen Standard und Wotan bietet ACO alle technischen Voraussetzungen zur optimalen Sicherung des Lebensbereichs von Stadtbäumen.

Gesundes Grün und gute Optik: Beide Ansprüche lassen sich mit den ACO Baumschutzsystemen optimal erfüllen.

Sowohl Baumschutzroste als auch Baumschutzgitter sichern den Lebensraum von Bäumen auch im verdichteten Stadtraum.

Was leisten Bäume?

- Bäume verringern den Staubanteil in der Luft
- Bäume liefern Sauerstoff
- Bäume senken die Lufttemperatur
- Bäume verdunsten Wasser und erhöhen somit die Luftfeuchtigkeit
- Bäume verringern den Lärm
- Bäume bringen Natur und Grün in die Stadt
- Bäume gestalten die Stadt und führen den Stadtverkehr
- Bäume fördern das Wohlbefinden

In vielen Fällen ist die Pflanzung von Bäumen sogar gesetzlich vorgesehen.

In jüngster Zeit wird die Leistung von Pflanzen bzw. Bäumen in der Stadt zur Verringerung der Feinstaubbelastung neu diskutiert.

Bei allen Baumaßnahmen gilt es, ästhetisch ansprechende sowie dauerhafte technische Lösungen zu finden.

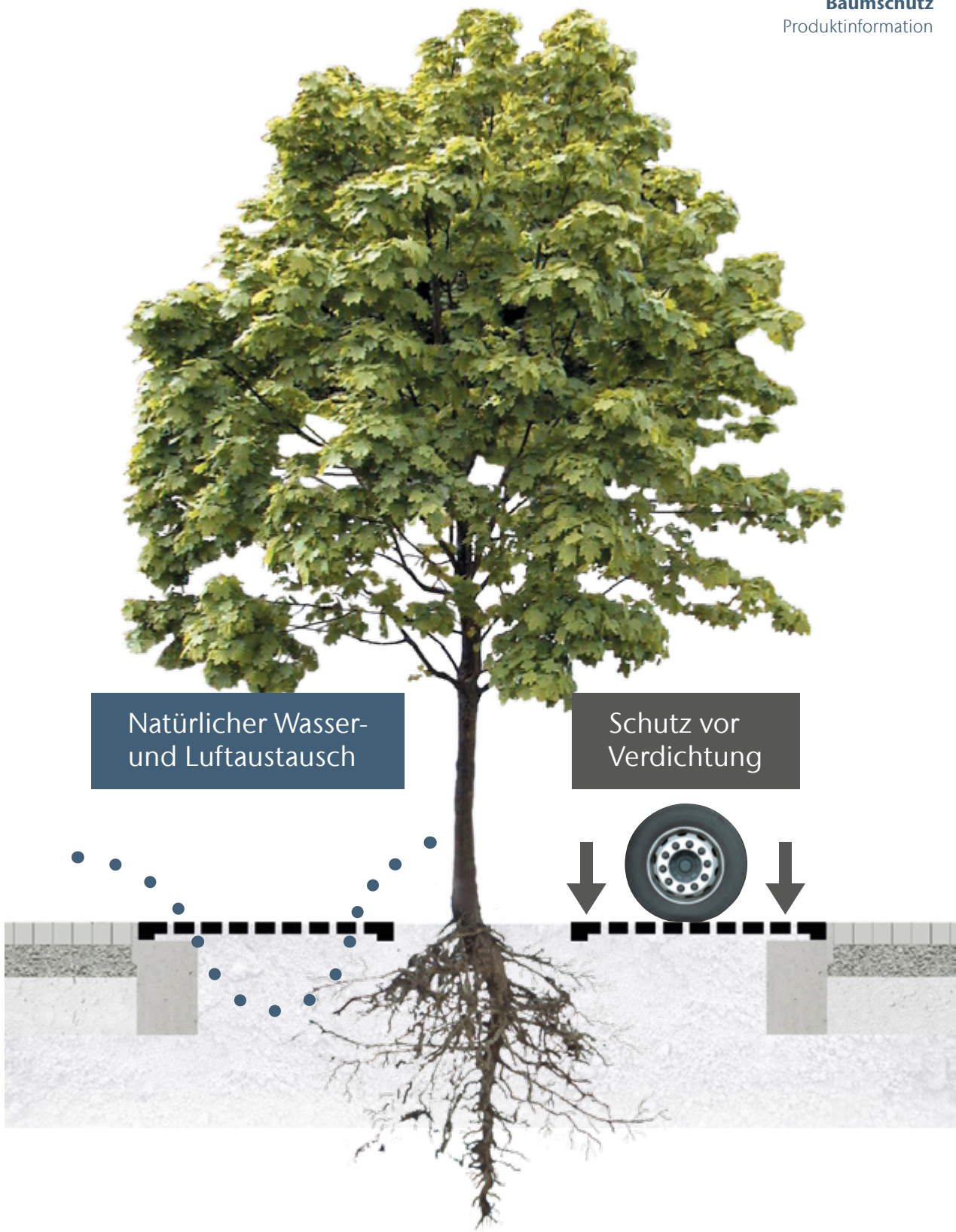

Ihre Experten für
Garten & Landschaft

Partner der Verbände
Garten-, Landschafts- und
Sportplatzbau

Schleswig-Holstein e.V., Hamburg e.V.,
Mecklenburg-Vorpommern e.V.,
Niedersachsen-Bremen e.V., Sachsen-Anhalt e.V.,
Berlin und Brandenburg e.V.,
Nordrhein-Westfalen e.V., Hessen-Thüringen e.V.,
Sachsen e.V., Rheinland-Pfalz u. Saarland e.V.,
Baden-Württemberg e.V., Bayern e.V.

Baumschutzroste

ACO Baumschutzroste schützen den Wurzelbereich vor einer Verdichtung. Die ausreichende Sauerstoffzufuhr sowie Durchlüftung des Wurzelbereiches werden sichergestellt. Verschiedene Formen und Größen stehen für individuelle Planungen zur Verfügung.

Ohne Unterkonstruktion hoch belastbar

Nur auf einer Randaufgabe verlegt, bildet der ACO Baumschutzrost Wotan eine freitragende Brücke über dem Wurzelbereich des Baums. Der Baumschutzrost ist ohne Unterkonstruktion einsetzbar und hält bei entsprechender Gründung einer unbremsten Radlast von bis zu 50 kN stand. Das ermöglicht den Einsatz im gelegentlich befahrbaren Bereich, wie z. B. in Fußgängerzonen mit Lieferverkehr.

Die geringe Konstruktionshöhe erleichtert unter anderem auch die Überbrückung bereits vorhandener Wurzelbereiche (Baumbestand).

Bestehend aus einzelnen Teilrosten, die mithilfe eines diebstahlgesicherten Knebel-

verschlusses tragfest miteinander verbunden werden, bietet Wotan ein Baukastensystem an, das verschiedene Variationen in Form und Größe ermöglicht.

Die Schlitzweite der Baumschutzroste beträgt 18 mm. Die 6 cm hohen Teilroste bestehen aus Sphäroguss EN-GJS-400 DIN EN 1563, auch Kugelgraphitguss genannt, ein hochwertiges Material, das sich durch stahlähnliche Eigenschaften auszeichnet, wie zum Beispiel hohe Zugfestigkeit und eine hohe Dehngrenze. Sphäroguss ist korrosionsbeständig und absolut wartungsfrei.

Baumschutzroste werden mit einer Beschichtung aus Hydrolack in der Farbe Schwarz geliefert.

Radlast	
■ 50 kN	
Form	
quadratisch, rechteckig, rund	
Material	
Gusseisen EN-GJS	
Anwendungsbereiche	
■ Alleen	■ Schulhöfe
■ Parkplätze	■ Innenstadtbereich
■ Tank- und Rastanlagen	■ Park- und Erholungsanlagen
■ Bahnhofsvorplätze	

ACO Baumschutzsystem
Standard
mit Stahl-Unterkonstruktion

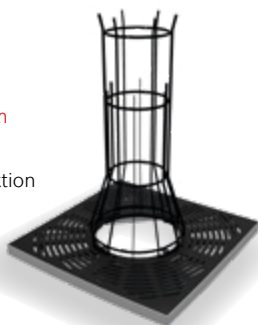

ACO Baumschutzsystem
Wotan
freitragend
ohne Unterkonstruktion

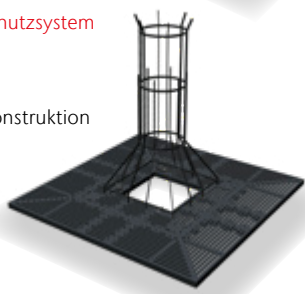



Neu gepflanzte Bäume auf Parkplätzen oder an öffentlichen Straßen schützt man am besten mit der Kombination aus Baumschutzrost und Baumschutzgitter.

ACO Produktvorteile

- Hohe Variabilität in Form und Größe
- Größen bis über 4 m Seitenlänge möglich
- Freitragend ohne Unterkonstruktion
- Geringe Konstruktionshöhe (6 cm)
- Innendurchmesser z. T. nach Jahren anpassbar an den vergrößerten Stammumfang des Baums
- Schlitzweite 18 mm
- Besteht aus hochwertigem Sphäroguss EN-GJS 400 DIN EN 1563
- Tragfähigkeit: bis zu 50 kN ungebremste Radlast
- Baumschutzgitter erhältlich

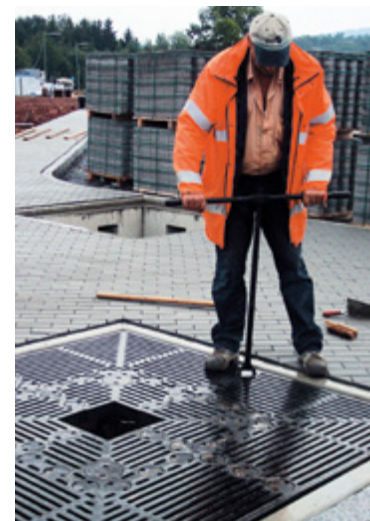

Geringe Konstruktionshöhe

NEU Baumschutzroste Standard

ACO Produktvorteile

- Mit Unterkonstruktion aus Stahl verzinkt
- Radialdesign

- Aus Gusseisen EN-GJL
- Tragfähigkeit 15 oder 50 kN
- Inklusive 2-teiliger Unterkonstruktion
- Inklusive Befestigungsmaterial
- Einschließlich eines Bewässerungsdeckels

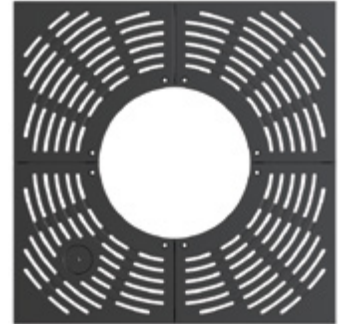

	Abmessungen		Einbauhöhe	Radlast	Gewicht	VPE	Artikel-Nr.	Preis/Stk.	RG
	Außenmaß	Innen-Ø							
	[mm]	[mm]							
	1250 x 1250	600	80	15	185	1	313350	1.450,00	WB
	1250 x 1250	600	100	50	202	1	313400	1.700,00	WB
	1500 x 1500	700	80	15	273	1	313351	1.870,00	WB
	1500 x 1500	700	100	50	313	1	313401	2.400,00	WB

Anwendungsbeispiel



NEU Baumschutzgitter Standard

ACO Produktvorteile

- Unterschiedliche Designs
- Passen für alle Baumschutzrostgrößen
- Möglichkeit des Gefälleausgleichs

- Stahl verzinkt
- Inklusive Beschichtung in RAL 9005
- 2-teilig
- Inklusive Befestigungsmaterial



	Abmessungen			Typ	Passend für	Gewicht	Artikel-Nr.	Preis/Stk.	RG
	Höhe	Durchmesser			Baumschutzrost				
		unten	oben		Standard				
[mm]	[mm]	[mm]	[mm]	[kg]	[EUR]				
	1820	645	410	Typ I	<ul style="list-style-type: none"> ■ 313350 ■ 313400 	25	313500	950,00	WB
		745	460	Typ I	<ul style="list-style-type: none"> ■ 313551 ■ 313401 	27			

Zubehör

Beschreibung	Passend für	Gewicht		Artikel-Nr.	Preis/Stk.	RG
		[kg]	[Stk]			
Schraubenset <ul style="list-style-type: none"> ■ Zur Höhenverstellung (Gefälleausgleich) 	<ul style="list-style-type: none"> ■ Baumschutzroste der Systeme Wotan und Standard 	0,6	1	313311	100,00	WB

Baumschutzroste quadratisch

ACO Produktvorteile

- Freitragend ohne Unterkonstruktion bis 50 kN
- Teilweise Herausnahme innenliegender Segmente möglich
- Große Auswahl an Dimensionen
- Kundenspezifische Konstruktionen realisierbar

- Aus Gusseisen EN-GJS
- Bauhöhe: 60 mm
- Inklusive Verriegelungsklemmschrauben
- Elemente mit Poller-/Belüftungs-/ Bewässerungsöffnungen einschl. Deckel bei einigen Formen von Wotan

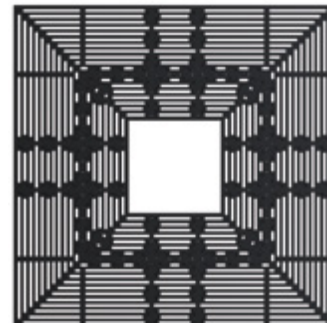

	Abmessungen		Typ	Gewicht	VPE	Artikel-Nr.	Preis/Stk.	RG
	Außenmaß	Innenmaß						
	[mm]	[mm]		[kg]	[Stk]		[EUR]	
	960 x 960	320 x 320	69	100	1	56258	995,00	WB
	1280 x 1280	320 x 320	88	201	1	56660	1.900,00	WB
		640 x 640	310	190	1	10168	2.200,00	WB
	1600 x 1600	320 x 320	30	284	1	56249	2.600,00	WB
		640 x 640	309	284	1	10167	2.800,00	WB
	1760 x 1760	480 x 480	70	319	1	56890	2.900,00	WB
		800 x 800	47	180	1	56252	1.900,00	WB
	1920 x 1920	320 x 320	49	378	1	56242	3.500,00	WB
		640 x 640	154-2	360	1	56243	3.300,00	WB
	2240 x 2240	960 x 960	46	272	1	56239	1.900,00	WB
		320 x 320	48	538	1	56253	5.200,00	WB
	2560 x 2560	640 x 640	8	545	1	56246	5.200,00	WB
		960 x 960	121	411	1	56272	3.500,00	WB
	2880 x 2880	640 x 640	54	785	1	56281	7.100,00	WB
		1600 x 1600	144	399	1	56278	3.000,00	WB
	3200 x 3200	1280 x 1280	300	564	1	10161	5.000,00	WB
		1280 x 1280	304	748	1	10164	8.900,00	WB
	3200 x 3200	1280 x 1280	52	785	1	56255	8.500,00	WB
		1600 x 1600	53	627	1	10160	5.600,00	WB
	3200 x 3200	1600 x 1600	321	752	1	10179	7.300,00	WB
		1920 x 1920	145	512	1	56279	6.700,00	WB
	3200 x 3200	960 x 960	324	1070	1	10184	10.900,00	WB
		2240 x 2240	319	577	1	10177	4.900,00	WB

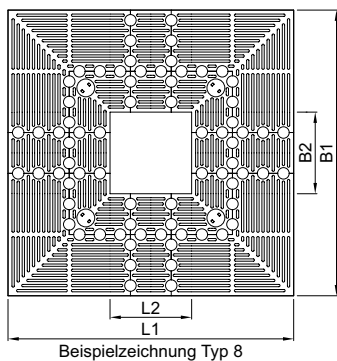

Baumschutzroste rechteckig

ACO Produktvorteile

- Freitragend ohne Unterkonstruktion bis 50 kN
- Teilweise Herausnahme innenliegender Segmente möglich
- Große Auswahl an Dimensionen
- Kundenspezifische Konstruktionen realisierbar

- Aus Gusseisen EN-GJS
- Bauhöhe: 60 mm
- Inklusive Verriegelungsklemmschrauben
- Elemente mit Poller-/Belüftungs-/ Bewässerungsöffnungen einschl. Deckel bei einigen Formen von Wotan

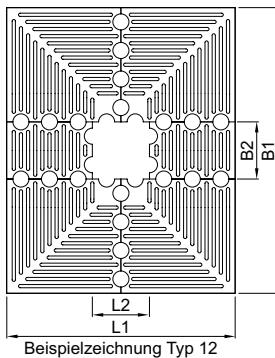
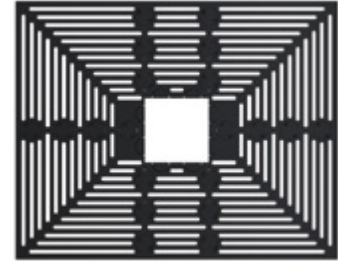

Abmessungen		Typ	Gewicht	VPE	Artikel-Nr.	Preis/Stk.	RG
Außenmaß	Innenmaß						
[mm]	[mm]		[kg]	[Stk]		[EUR]	
1280 x 1600	320 x 320	12	218	1	56271	1.900,00	WB
1600 x 1920	320 x 320	84	359	1	56304	3.500,00	WB
	640 x 640	95	297	1	56264	2.600,00	WB
1600 x 3200	320 x 320	312	643	1	10170	6.400,00	WB
		96	554	1	56269	5.300,00	WB
1920 x 2880	640 x 640	192	610	1	56314	5.900,00	WB
2240 x 3200	640 x 640	118	830	1	56313	8.200,00	WB
2560 x 1920	960 x 960	317	527	1	10175	5.400,00	WB
2560 x 1600	640 x 640	318	444	1	10176	4.200,00	WB
2880 x 1280	640 x 640	323	388	1	10182	3.700,00	WB
2880 x 1920	1920 x 960	307	424	1	10166	3.600,00	WB
2880 x 3520	1600 x 960	25	955	1	56308	8.900,00	WB
3200 x 1920	2240 x 960	306	430	1	10165	3.500,00	WB
3200 x 2560	1280 x 640	302	895	1	10162	8.900,00	WB
3200 x 2240	960 x 960	322	787	1	10180	7.800,00	WB
		315	733	1	10173	7.300,00	WB
3520 x 1920	960 x 960	316	737	1	10174	7.300,00	WB
3840 x 960	640 x 640	320	452	1	10178	4.900,00	WB
4160 x 1600	960 x 640	311	743	1	10169	7.200,00	WB
4160 x 2880	2880 x 1600	303	754	1	10163	6.500,00	WB
5120 x 3200	960 x 960	313	2101	1	10171	25.700,00	WB

Baumschutzroste rund

ACO Produktvorteile

- Freitragend ohne Unterkonstruktion bis 50 kN
- Teilweise Herausnahme innenliegender Segmente möglich
- Große Auswahl an Dimensionen
- Kundenspezifische Konstruktionen realisierbar

- Aus Gusseisen EN-GJS
- Bauhöhe: 60 mm
- Inklusive Verriegelungsklemmschrauben
- Elemente mit Poller-/Belüftungs-/ Bewässerungsöffnungen einschl. Deckel bei einigen Formen von Wotan

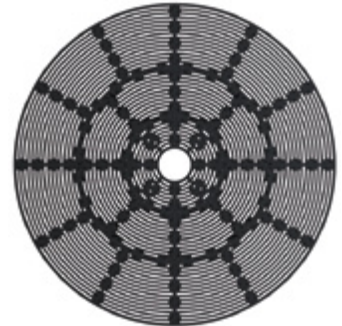

	Abmessungen		Typ	Gewicht	VPE	Artikel-Nr.	Preis/Stk.	RG	
	Außen-	Innen-							
	durchmesser	durchmesser							
	[mm]	[mm]		[kg]	[Stk]		[EUR]		
<p>Beispielzeichnung Typ 44</p>	3200	320	2	894	1	56244	7.800,00	WB	
			960	3	794	1	56245	6.500,00	WB
	1920	320	44	338	1	56238	3.300,00	WB	
	1660	700	55	180	1	56256	1.300,00	WB	
	1920	960	56	222	1	56257	2.000,00	WB	
	960	320	71	84	1	56259	850,00	WB	
	3200		1920	78	523	1	56273	3.800,00	WB
			960	79	774	1	56240	6.400,00	WB

Zubehör

Beschreibung	Passend für	Gewicht VPE		Artikel-Nr.	Preis/Stk. RG	
		[kg]	[Stk]		[EUR]	
Montageschlüssel	■ Baumschutzroste Wotan	7,4	1	56237	120,00	WB
Halbe Schraube	■ Baumschutzroste Wotan	0,9	800	56687	18,00	WB
Verriegelungsklemmschraube	■ Baumschutzroste Wotan	1,0	1	56656	26,00	WB
Deckel für Polleröffnung	■ Baumschutzroste Wotan	1,0	1	61496	37,00	WB

Anwendungsbeispiel

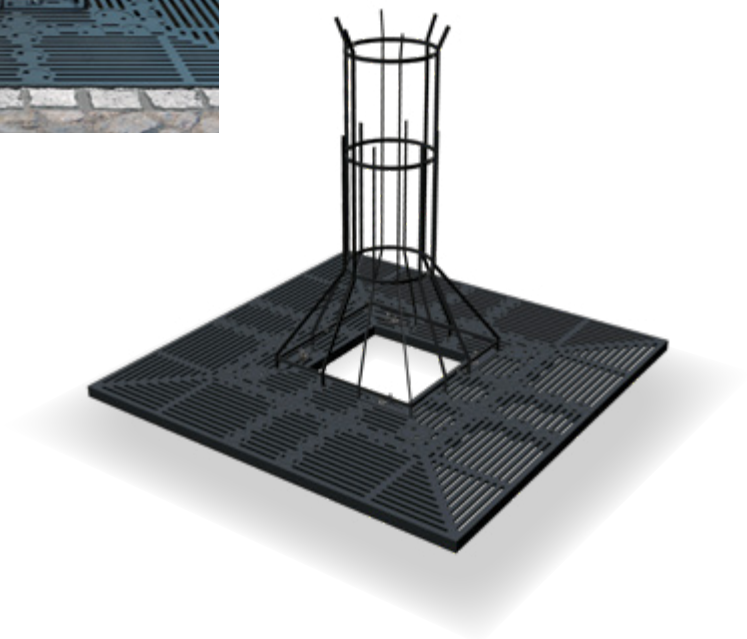

Baumschutzgitter Wotan

ACO Produktvorteile

- Unterschiedliche Designs
- Möglichkeit des Gefälleausgleichs

- Stahl verzinkt
- Inklusive Beschichtung in RAL 9005
- 2-teilig
- Inklusive Befestigungsmaterial



	Abmessungen				Typ	Gewicht	Artikel-Nr.	Preis/Stk.	RG
	Höhe	Außenmaß	Durchmesser unten	Durchmesser oben					
	[mm]	[mm]	[mm]	[mm]					
	1820	850 x 850	–	460	Typ II	30	313515	950,00	WB
		1180 x 1180	–	550	Typ II	34	313516	1.100,00	WB
	1820	–	1180	550	Typ I	34	313517	1.100,00	WB
		–	645	410	Typ I	25	313500	950,00	WB

Zubehör

Beschreibung	Passend für	Gewicht		VPE	Artikel-Nr.	Preis/Stk.	RG
		[kg]	[Stk]				
Schraubenset ■ Zur Höhenverstellung (Gefälleausgleich)	■ Baumschutzroste der Systeme Wotan und Standard	0,6	1	1	313311	100,00	WB

Auswahlhilfe Baumschutzgitter Wotan

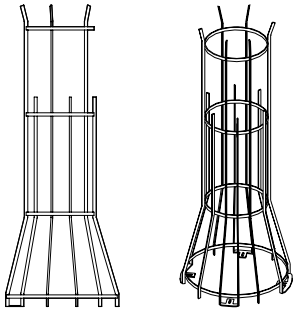
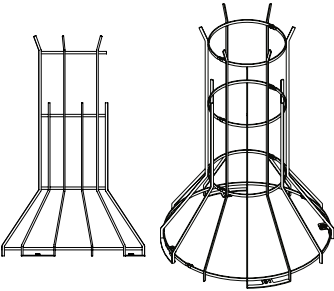
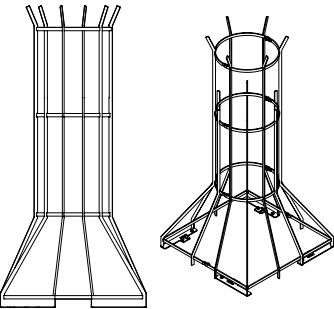
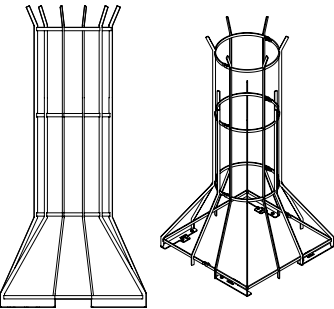

		Baumschutzgitter Wotan						Baumschutzroste Wotan					
Artikel-Nr.	Typ	Abmessungen [mm]					Eckige Innenöffnung [mm]				Runde Innenöffnung [mm]		
		Höhe	Außenmaß	Durchmesser unten	Durchmesser oben	Gewicht [kg]	320 x 320	640 x 640	800 x 800	960 x 960	Ø 320	Ø 700	Ø 960
	Typ I	1820	–	645	410	25	–	–	–	–	×	–	–
		313500											
	Typ I	1820	–	1180	550	34	–	–	–	–	×	×	×
		313517									außer Typ 71		
	Typ II	1820	850 x 850	–	460	30	×	×	–	–	–	–	–
		313515							außer Typ 95				
	Typ II	1820	1180 x 1180	–	550	34	×	×	×	×	–	–	–
		313516									außer Typ 69		

NEU **ClimateBoxx**

Selbstversorgender Pflanztrog mit integriertem Wasservorrat

- ACO Produktvorteile
- Automatische Bewässerung
 - Keine Arbeitskräfte zur regelmäßigen Bewässerung notwendig
 - Wasserspeicher ist in Pflanztrog integriert
 - 70 % Wassereinsparung
 - Durch unterirdische Bewässerung
 - Geschlossener Wasserkreislauf
 - Verbesserte Vitalität der Pflanzen
 - Kontinuierliche Wasserversorgung reduziert die Pflanzensterblichkeit signifikant
 - Lösung für mobiles Grün
 - Ortsflexibler Pflanzenstandort ohne die unterirdische Infrastruktur zu beeinträchtigen



	Maße [mm]	Innendurchmesser [mm]	Gewicht [kg]	Artikel-Nr.	Preis/Stk. [EUR]	RG
ClimateBoxx Pflanzen Typ 1200						
	1200 x 1200 x 1000	–	280,0	3020222	5.500,00	GC
ClimateBoxx Baum Typ 1200-600						
	1200 x 1200 x 1000	600	340,0	3020250	7.500,00	GC
ClimateBoxx Baum Typ 1500-900						
	1500 x 1500 x 1000	900	420,0	3020251	8.500,00	GC

	Maße [mm]	Innendurchmesser [mm]	Gewicht [kg]	Artikel-Nr.	Preis/Stk. [EUR]	RG
ClimateBoxx Kombi Typ 1500-900						
	1500 x 1500 x 1150	900	540,0	3020252	11.500,00	CC

Anwendungsbeispiele



ACO ClimateBoxx Pflanzen
■ Wasserspeicher: ca. 550 Liter



ACO ClimateBoxx Baum
Typ 1200-600
■ Wasserspeicher: ca. 550 Liter
■ Wurzelballendurchmesser: 30-50 cm
Typ 1500-900
■ Wasserspeicher: ca. 1.000 Liter
■ Wurzelballendurchmesser: 50-80 cm



ACO ClimateBoxx Kombi
(Baum + Pflanzen)
■ Wasserspeicher: ca. 1.000 Liter
■ Wurzelballendurchmesser: 50-80 cm

NEU Schwammstadt Straßenablauf

Systembaukasten für Geh-/Radwege und Dachflächen

ACO Produktvorteile

- Einzelteile für modulare Bauweise
- Kompakte, integrierbare Schwammstadt Systembauteile
- Lastenkoppelt durch Teleskopprinzip ohne Mörtelfuge
- Wasserdicht bis 0,5 bar
- Drehbar
- Leichte Bauteile
- Baukastensystem analog DIN 4052
- Neigbar bis 8 % Abwinklung für Längs- und Querneigung

- Edelstahlschieber zur Umschaltung Winter-/Sommerbetrieb (Flächenkategorie F1-F3 nach DWA-M 153)
- Bypass für individuellen KG-Rohranschluss DN/OD 110
- Klasse C 250 – D 400
- Nur in Kombination mit Combipoint Aufsätzen
- Aufsätze geeignet für die Verwendung von Schmutzfängern



	Höhe [mm]	Einsteckmaß [mm]	Gewicht [kg]	Artikel-Nr.	Preis/Stk. [EUR]	RG
Schwammstadt Zwischenteil mit Schieber, Stutzen DN/OD 160 und int. Bypass DN/OD 110						
	420	340 +/- 30	7,3	3012246	530,00	GC
Schwammstadt Zwischenteil mit Schieber, Stutzen DN/OD 160						
	420	340 +/- 30	7,3	3011205	490,00	GC
Schwammstadt Zwischenteil mit Stutzen DN/OD 160 und Bypass DN/OD 160						
	420	340 +/- 30	4,0	3016600	420,00	GC

	Höhe [mm]	Einsteckmaß [mm]	Gewicht [kg]	Artikel-Nr.	Preis/Stk. [EUR]	RG	
Schwammstadt Combipoint konfigurierbar							
 <p>90°</p>							
<p>DN/OD 160 Ablaufstutzen mit Schieber inkl. Überlauf</p>  <p>Ablaufstutzen mit Überlauf DN/OD 160</p> <p>Stutzen DN/OD 110,160</p> 	420	340 +/- 30	7,3	3004795	580,00	GC	
Schwammstadt Zwischenteil Lüftungsbrunnen							
		590	510 +/- 30	3,6	3011204	420,00	GC
Zwischen-/Oberteil 5b/6a							
		350	270 +/- 30	2,6	2033915	70,50	GC
Zwischen-/Oberteil 3 mit Stutzen DN/OD 160							
		350	280 +/- 10	2,8	2033916	80,50	GC
Boden 2a ohne Stutzen							
		350	-	2,5	2033913	47,00	GC
Konus 11							
		350	270 +/- 30	2,6	2033914	70,50	GC

NEU Auslaufbox-Set für Kfz-Verkehrsflächen

ACO Produktvorteile

- Abgestimmtes Schwammstadt Schachtsystem
 - Oberflächliche Einleitung von Regenwasser von Park- und Verkehrsflächen (Flächenkategorie F4-F7 nach DWA-M 153)
 - Komplettsset bestehend aus Schachtsystem, Auslaufbox und Installationshilfe
- Klasse Auslaufbox C 250 geprüft
 - Kompatibel mit allen 300 x 500 mm Combipoint Aufsätzen
 - Aufsätze geeignet für die Verwendung von Schmutzfängern

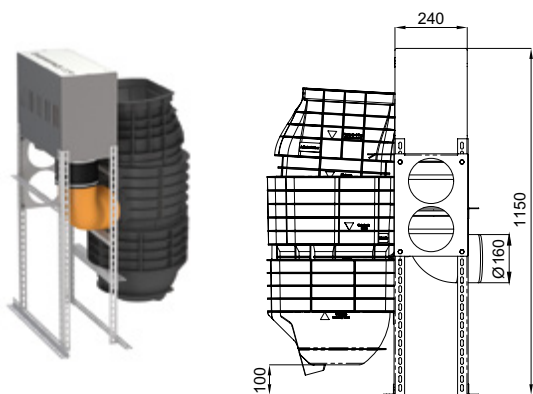
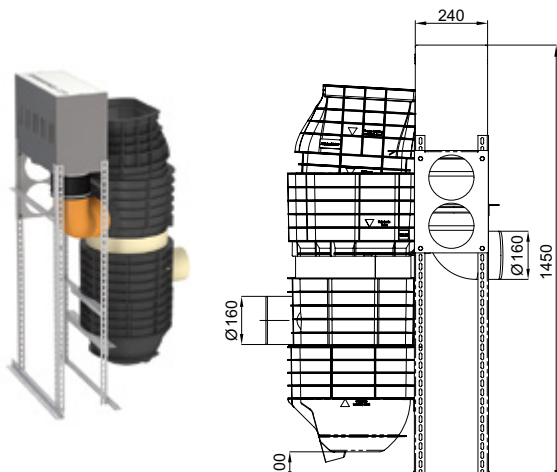
Beschreibung	Artikel-Nr.	Preis/Stk.	RG
[EUR]			
Schwammstadt Auslaufbox-Set – Kurzform			
 <ul style="list-style-type: none"> ■ Bauhöhe 1150 mm ■ Setgewicht 46,3 kg ■ Set bestehend aus: <ul style="list-style-type: none"> <input type="checkbox"/> Einlaufschacht 3-teilig <input type="checkbox"/> Rohrbogen & Dichtmanschette <input type="checkbox"/> Auslaufbox <input type="checkbox"/> Installationshilfe ■ Nicht integriert: <ul style="list-style-type: none"> <input type="checkbox"/> Combipoint Aufsatz 300 x 500 mm <input type="checkbox"/> Schmutzfänger – Kurzform 	3012260	2.500,00	GC
Schwammstadt Auslaufbox-Set – Langform			
 <ul style="list-style-type: none"> ■ Bauhöhe 1450 mm ■ Setgewicht 54,9 kg ■ Set bestehend aus: <ul style="list-style-type: none"> <input type="checkbox"/> Einlaufschacht 4-teilig <input type="checkbox"/> Zwischenteil mit Schieber, Stutzen DN/OD 160 zum Kanalanschluss <input type="checkbox"/> Rohrbogen & Dichtmanschette <input type="checkbox"/> Auslaufbox <input type="checkbox"/> Installationshilfe ■ Nicht integriert: <ul style="list-style-type: none"> <input type="checkbox"/> Combipoint Aufsatz 300 x 500 mm <input type="checkbox"/> Schmutzfänger – Kurzform ■ Edelstahlschieber zur Umschaltung Winter-/Sommerbetrieb 	3012249	2.990,00	GC

NEU Aufsätze und Zubehör

ACO Produktvorteile

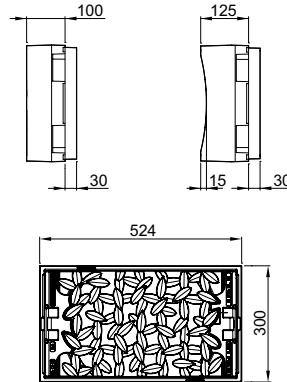

- Schwammstadt Aufsatz in Pult- und Rinnenform
- Klasse D 400
- Geeignet für den Einbau in Straßen, Parkflächen und Fußgängerzonen
- Spezielles Schwammstadt-Blattmotiv mit „Schwammstadt“-Beschriftung
- Aufsätze geeignet für die Verwendung von Schmutzfängern



Abmessungen			Stichmaß [mm]	Einlauf- querschnitt [cm ²]	Material		Gewicht [kg]	Artikel-Nr.	Preis/Stk. [EUR]	RG
Breite [mm]	Länge [mm]	Höhe [mm]			Rahmen	Rost				
Schwammstadt Aufsatz Pultform										
300	524	100	–	600	Gusseisen EN-GJL	Gusseisen EN-GJL	39,1	3003985	280,00	GC
Schwammstadt Aufsatz Rinnenform										
300	524	125	15	600	Gusseisen EN-GJL	Gusseisen EN-GJL	43,3	3012260	2.500,00	GC

Weitere Combipoint Aufsätze 300 x 500 mm sind verfügbar.

Zubehör

	Beschreibung	Passend für	Artikel-Nr.	Preis/Stk.	RG
				[EUR]	
	Schmutzfänger, Kurzform ■ Stahl verzinkt ■ Bauhöhe 345 mm	■ Straßenablauf Combipoint □ Aufsatz 300 x 500 mm	01616	122,50	SZ
	Aushebe- und Bedienungsschlüssel ■ Länge: 600 mm	■ Schachtabdeckungen ■ Aufsätze ■ Abläufe	600643	71,25	SZ

NEU Wärmepumpenfundamente

ACO Produktvorteile

- Auf unterschiedliche Wärmepumpen einstellbar
- Gewichtsoptimiert für eine einfache Installation
- Bohrlose Befestigung der Wärmepumpe
- Sicherung gegen das Umkippen der Wärmepumpe
- Ganz ohne Betonage einsetzbar



Typ	Fundament	Maximaler Fußabstand	Minimaler Fußabstand	Maximaler Fußabstand	Länge Stange	Länge Abdeckblech	Material Abdeckblech	Gewicht	VPE	Artikel-Nr.	Preis/Stk.	RG
		Tiefe	Breite	Breite								
A	450 kurz	450	490	650	490	334	Edelstahl	51,6	5	386925	409,00	WF
B	450 kurz	450	590	750	590	434	Edelstahl	52,9	5	386926	424,00	WF
C	450 lang	450	700	1124	680	524	Edelstahl	70,0	5	386927	469,00	WF
D	450 lang	450	900	1344	900	744	Edelstahl	72,8	5	386928	499,00	WF
E	600 lang	600	700	1124	680	524	Edelstahl	79,0	5	386929	499,00	WF
F	600 lang	600	900	1344	900	744	Edelstahl	81,8	5	386930	529,00	WF
G	600 lang	600	1100	1544	1100	944	Edelstahl	84,2	5	386931	559,00	WF



Beispiel 450 kurz



Beispiel 450 lang



Beispiel 600 lang

Anwendungsbeispiel

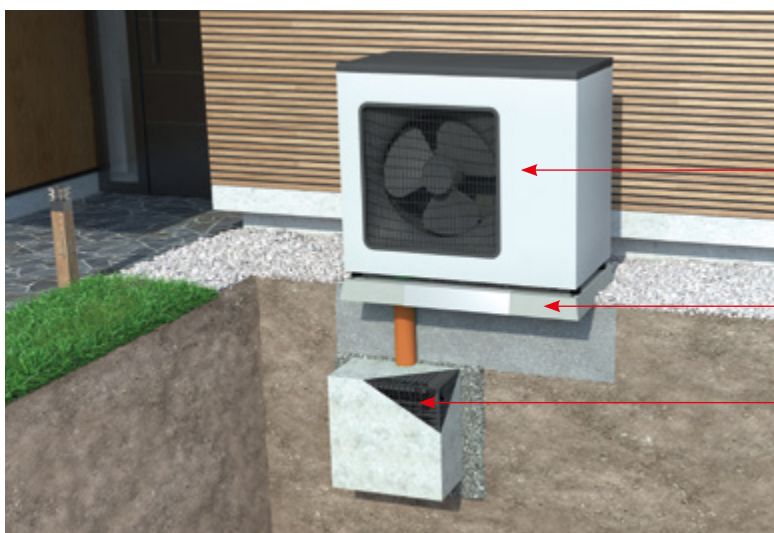





Wärmepumpe

Wärmepumpenfundament

Sichere Ableitung von Kondensat

Wärmepumpe mit Fertigfundament von ACO und Anschluss an Sickerrohr oder Sickerbox (Abbildung)

Zubehör

Beschreibung	Passend für	VPE [Stk]	Artikel-Nr.	Preis/Stk. [EUR]	RG
 <p>Befestigungsset</p> <ul style="list-style-type: none"> ■ Klemmstein ■ Distanzscheibe ■ Mutter ■ Vibrationsdämpfer ■ Beilegescheibe ■ Material: Stahl verzinkt 	■ Wärmepumpenfundamente	10	386932	45,00	WF
 <p>Verankerungsset 450</p> <ul style="list-style-type: none"> ■ Ankerplatte ■ Erdnagel ■ Material: Stahl 	■ Wärmepumpenfundamente	10	386933	69,00	WF
 <p>Verankerungsset 600</p> <ul style="list-style-type: none"> ■ Ankerplatte ■ Erdnagel ■ Material: Stahl 	■ Wärmepumpenfundamente	10	386934	77,00	WF
 <p>Sickerrohr 1000 mm, Ø 230 mm inkl. Filtervlies</p> <ul style="list-style-type: none"> ■ Ableitung und Speichern des Kondensats ■ Material: Kunststoff 	■ Wärmepumpenfundamente	10	386936	39,00	WF
 <p>Sickerbox 600x600x600 mm, Vlies, 205 l Volumen</p> <ul style="list-style-type: none"> ■ Ableitung und Speichern des Kondensats ■ Material: Kunststoff 	■ Wärmepumpenfundamente	6	81032	155,00	L1

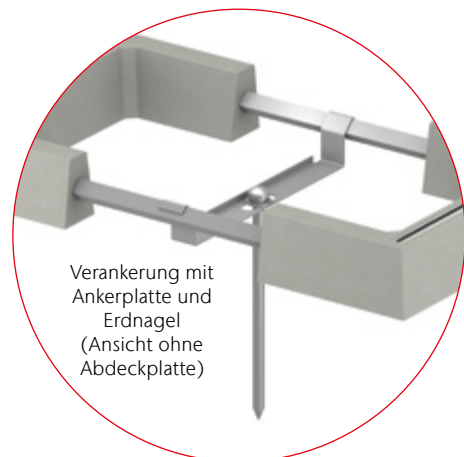

askACCO

15

Allgemeines,
Kontakt und Service

Allgemeines, Kontakt und Service

Verkaufsförderung	496
Kontakt	500
Werkstoff Polymerbeton	502
Polymerbeton Beständigkeitsliste	504
Verbrauch Dichtstoff	508
Dienstleistungen	509
Werkstoff NEXITE®	510
Werkstoff Kunststoff	512
Werkstoff Gusseisen	514
Werkstoff Stahl/Edelstahl	516
Werkstoff Beton	517
Klassen	518
DIN EN 124	519
Glossar	520
Logistikkosten	522
Allgemeine Geschäftsbedingungen (AGB)	524
Service	526



Mit der Online-Suche schnell im ACO Portfolio recherchieren:

- Artikelnummer
- Produktname
- Schlagwort

www.aco.de

Die Preislisten als interaktive PDFs:



[www.aco.de/
downloads/preislisten](http://www.aco.de/downloads/preislisten)

Verkaufsförderung



Musterkoffer
ACO Self® Entwässerung
(inkl. Muster)

Art.-Nr. 10844
350,00 Euro



Lagerkonzept
ACO Self® Baukastensystem
(ohne Produkte)

Art.-Nr. 10716
650,00 Euro

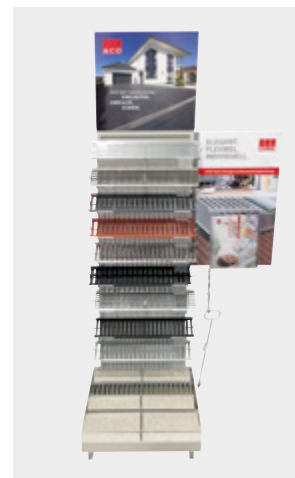

Musterstander
ACO Self® Roste
(inkl. Muster, ohne Pflastersteine)

Art.-Nr. 10755
250,00 Euro

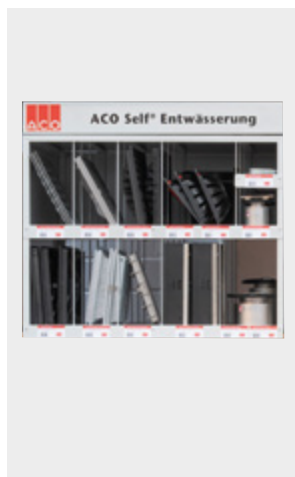

Lagerkonzept
ACO Self® Europoint
(ohne Produkte)

Art.-Nr. 319681
350,00 Euro

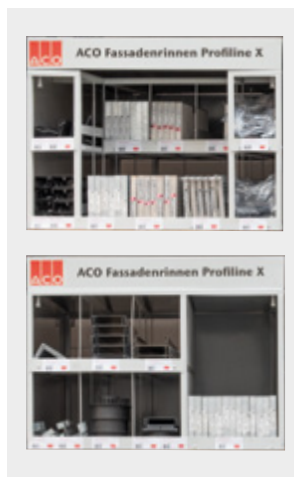

Lagerkonzept
ACO Fassadenrinnen
Profiline X
(ohne Produkte)

Art.-Nr. 3003908
650,00 Euro



Muster in Originalgröße
ACO Rain4me Flachtank
(inkl. witterungsbeständigem
Aufkleber)

Art.-Nr. 103705
500,00 Euro



Thekenaufsteller
ACO Rain4me
Regenwassernutzung
(inkl. Prospekte)

Art.-Nr. MA 5255
Auf Anfrage



Palettenmantel
ACO Self® Rasenwaben
(ohne Produkte)

Art.-Nr. 80640
250,00 Euro



Palettenmantel
ACO Kiesstabilisierung
(ohne Produkte)

Art.-Nr. 281077
250,00 Euro



Muster
ACO Kiesstabilisierung
(inkl. Muster)

Art.-Nr. 3000463
50,00 Euro

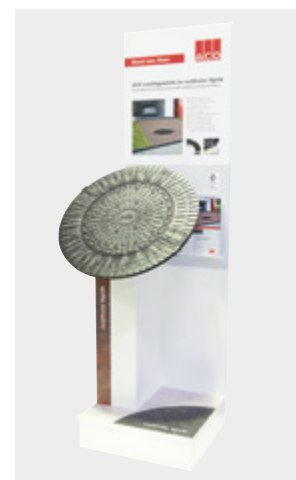

Musterständer
ACO Schachtabdeckung SAKU
(inkl. Muster)

Art.-Nr. 0M410
250,00 Euro

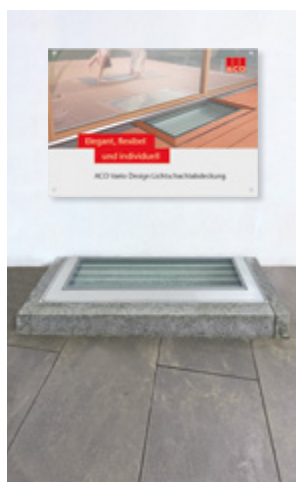

Präsentationseinbau
ACO Vario Design-
Lichtschachtabdeckung
(inkl. Muster und Plakat)

Auf Anfrage

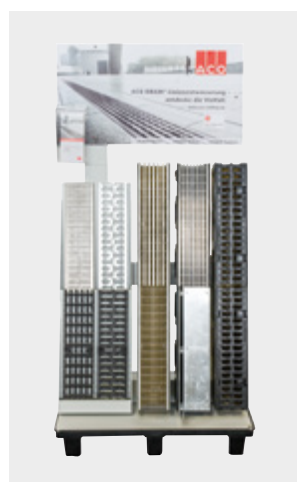

Präsentationsständer
ACO DRAIN® Linienent-
wässerung
(mit Multiline Seal in,
XtraDrain, PowerDrain)

Art.-Nr. 0M048
350,00 Euro

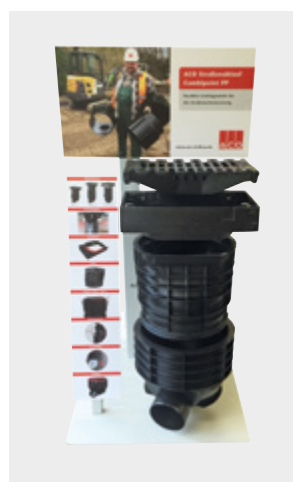

Präsentationsständer ACO
Combipoint PP
(mit Aufsatz 300x500)

Art.-Nr. 0M257
350,00 Euro

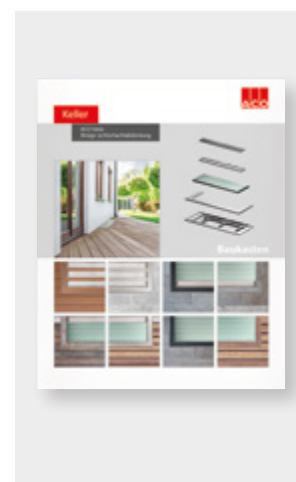

Musterwände
auf Wunsch
(individuell angefertigt,
inkl. Muster möglich)

Auf Anfrage

Präsentationsanhänger



1. Tag 300,00 Euro

ab dem 2. Tag/
Nutzungstag 150,00 Euro

(inkl. Anlieferung und Abholung)

Miniaturmodelle



Miniaturmodell ACO Straßenablauf Combipoint PP
im Maßstab 1:10



Miniaturmodell ACO Blockversickerung Stormbrixx SD
und HD im Maßstab 1:10

Downloadbereich



Aktuelle Preislisten

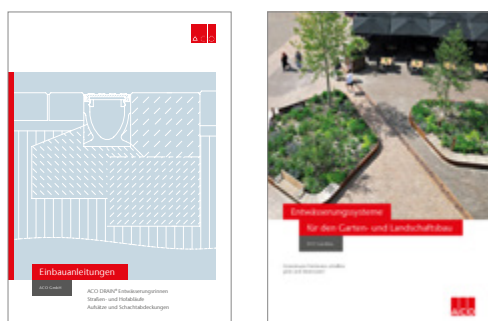

Einbauanleitungen

GaLaBau-Broschüre

Der Downloadbereich vermittelt Ihnen einen praktischen Überblick über alles was wir für Sie bereit halten. Entweder gleich downloaden oder direkt online recherchieren!

- Preislisten
- Prospekte
- Ausschreibungstexte
- BIM-Daten
- Einbauanleitungen
- Formulare und Auslegungshilfen
- Leistungserklärungen
- Standarddetails
- Technische Zeichnungen
- Wärmebrückenkatalog und U_w -Werte
- Zulassungen und Zertifikate



www.aco.de/downloads

Hier finden Sie alle aktuellen Dokumente zum kostenlosen Download.

Kontakt

GaLaBau | Tiefbau | Keller

ACO GmbH

Finden Sie Ihren persönlichen
Ansprechpartner:

www.aco.de/kontakt



Mit voller Vertriebspower für Sie da



kundencenter@aco.com
Telefon: 04331 354-700

Keine Frage bleibt
unbeantwortet!

Werkstoff Polymerbeton

Die besondere Materialzusammensetzung und modernste Fertigungstechnologien verleihen dem ACO Polymerbeton sein herausragendes Eigenschaftsprofil. ACO Polymerbetonprodukte verfügen z. B. bei vergleichbarer Dichte über wesentlich höhere Festigkeitswerte und ein geringeres Gewicht als vergleichbare Betonprodukte.



Polymerbeton

Eine Idee besser

Werkstoff-Know-how und Fertigungstechnologie

Frost-Tausalz-Beständigkeit

Polymerbeton erfüllt die Anforderungen der DIN 1045-2 (Anwendungsregeln zu DIN EN 206-1) an die mittlere Abwitterung und die innere Schädigung. Polymerbeton wird der Expositionsklasse XF 4 zugeordnet.

Chemikalienbeständigkeit

Gemäß der ACO Beständigkeitsliste ist Polymerbeton ohne zusätzliche Beschichtungen beständig gegenüber aggressiven Medien und sogar unter extremen Bedingungen vielseitig und dauerhaft einsetzbar. So ist er beständig gegen gängige Enteisungsmittel und resistent gegen biogene Schwefelsäure. Es kommt zu keiner Kontamination.

Brandbeständigkeit

Ein wichtiges Kriterium für die Anwendung von Polymerbeton im Tunnel ist die Klassifizierung „nicht brennbar“. Die Polymerbeton-Sondermischung für Tunnelrinnen erfüllt die Vorgaben der ZTV-ING und der RABT.

Fertigteilegewicht

Aufgrund wesentlich höherer Festigkeitswerte bei einer vergleichbaren Dichte sind ACO Polymerbetonprodukte bei gleicher Belastbarkeit leichter als klassische Betonprodukte. Das geringe Gewicht von ACO Bauelementen aus Polymerbeton vereinfacht die Handhabung, den Einbau, reduziert Kosten und schont Ressourcen, insbesondere beim Transport.

Undurchlässigkeit

Polymerbeton hat eine Wassereindringtiefe von 0 mm, ist also absolut dicht. Aufschlagendes Wasser fließt schnell ab, Frostschäden sind ausgeschlossen.

Hydraulische Leistung

Die glatte Oberfläche von Polymerbeton lässt Wasser und Schmutzpartikel in der Rinnensohle schnell abfließen und ist leicht zu reinigen. Dies wird auch durch die hohe hydraulische Leistung des V-Querschnitts unterstützt.

Recyclingfähigkeit

Polymerbeton trägt durch seine extreme Langlebigkeit zur Abfallvermeidung bei. Er lässt sich dem Recyclingprozess zuführen und wird dem Abfallschlüssel 17 0107 (Gemische aus Beton, Ziegel, Fliesen und Keramik) gem. „Verordnung über das Europäische Abfallverzeichnis“ für mineralische Abfälle zugeordnet.

Hinweis: Bei durchgefärbten Polymerbetonprodukten der Systeme ACO Monoblock (z. B. in Anthrazit) und ACO KerbDrain (z. B. in Betongrau) kann es nach dem Einbau infolge von Witterungseinflüssen zu leichten farblichen Ausbleichungen an der Oberfläche kommen. Diese rein optischen Veränderungen beeinflussen in keiner Weise die Funktion oder die Belastbarkeit der Produkte und stellen somit keinen Mangel dar. Ähnliche Veränderungen kennt man von Asphaltbelägen. Besonders in ästhetisch anspruchsvollen Anwendungsbereichen empfiehlt es sich, die zu erwartenden Veränderungen schon bei der Planung zu berücksichtigen.

Werkstoff-Know-how und Fertigungstechnologie

Qualitätsprodukte durch Qualitätssicherung

ACO ist ein zertifiziertes Unternehmen nach der DIN EN ISO 9001. Die Rohstoffe des Polymerbetons unterliegen einer strengen Spezifikation und ständigen Qualitätsüberwachung. Zusätzlich zur Eigenüberwachung gemäß DIN EN 1433 erfolgt eine regelmäßige Produktprüfung und Fremdüberwachung durch die niederländische Kiwa. Typprüfungen gemäß europäischer Bauprodukteverordnung 305/2011 und DIN EN 1433 erfolgen durch das MPI Nord bzw. den BAU-ZERT.

Im Zuge der ACO Nachhaltigkeitsstrategie ist es unser erklärtes Ziel, die Umweltbilanz ständig zu verbessern. Dies wird auf Basis eines zertifizierten Umwelt-Management-Systems gemäß DIN EN ISO 14001 erfüllt. Die Standorte Bündelsdorf und Reith sind entsprechend zertifiziert.

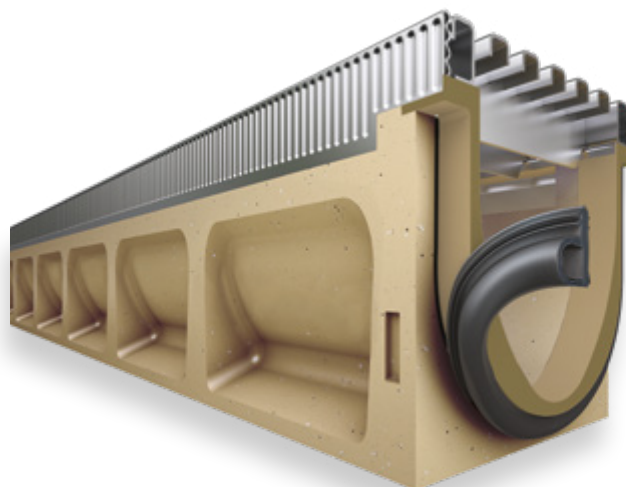

Qualität beginnt beim Werkstoff

ACO Polymerbeton besteht zum überwiegenden Teil aus natürlich vorkommenden mineralischen Rohstoffen, wie z. B. Quarz, Basalt und Granit. Sie werden in Form von Sanden und Kiesen bestimmter Korngrößenzusammensetzungen (Sieblinien) mit einer Kunstharzmatrix gebunden.

Für Beton fordert die DIN EN 1433 im Zusammenhang mit der nationalen Vornorm V 19580 aufgrund der Wasseraufnahme des Werkstoffs und der hiesigen klimatischen Bedingungen den Nachweis der höchsten Qualitätsstufe „W“. Aufgrund seiner hervorragenden Materialeigenschaften erfüllt Polymerbeton diese Anforderungen und eine besondere Kennzeichnung ist nicht erforderlich.

Eigenschaftsprofil

- Biegezugfestigkeit: > 22 N/mm²
- Druckfestigkeit: > 90 N/mm²
- Elastizitätsmodul: ca. 25 kN/mm²
- Dichte: 2,1 – 2,3 g/cm³
- Wassereindringtiefe: 0 mm
- Chemikalienbeständigkeit: hoch
- Rautiefe: ca. 25 µm
- Brandverhalten: nicht brennbar
- Wasserdichtigkeit: 4 bar
- Abriebverhalten: 0,81 mm

Werkstoffe für Entwässerungsrinnen im Vergleich

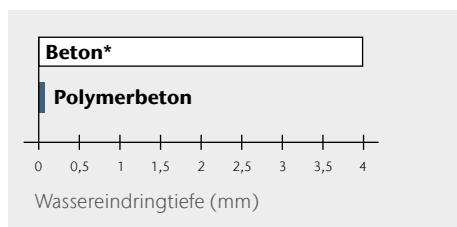

Wassereindringtiefe (DIN 4281) nach 72 Stunden

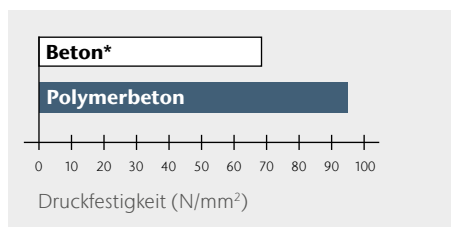

Druckfestigkeiten

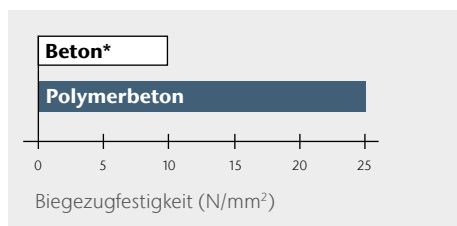

Biegezugfestigkeiten

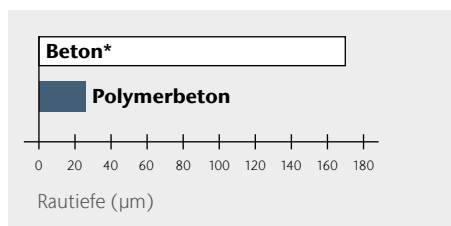

Mittlere Rautiefen von Entwässerungsrinnen

* Beton zur Verwendung gemäß DIN EN 1433

ACO Polymerbeton Beständigkeitsliste (Stand 01/2024)

ACO Polymerbeton ist ein reaktionsharzgebundenes Material, das mit quarzitischen Füllstoffen (bis 8 mm) hochgradig angereichert ist. Die Angaben beziehen sich auf das jeweils angegebene Medium, in reiner und ungemischter Form in der angegebenen Konzentration, bei Raumtemperatur (RT, 23 °C). Bei Abweichung ist Rücksprache erforderlich. Die Angaben basieren auf umfangreichen Untersuchungen des Polymer-Instituts in Flörsheim, eines von der Bundesanstalt für Materialforschung und -prüfung (BAM) akkreditierten Forschungsinstituts für polymere Baustoffe. Eurolastic TC30S/G Dichtstoff/Primer-System mit allg. bauaufsichtlicher Zulassung Z-74.6-127/128.

Medium (rein, ungemischt)	max. % Konzentration ¹⁾	Kurzzeitbelastung ³⁾ ACO Polymerbeton ²⁾ Dichtstoff/Primer		Langzeitbelastung ⁴⁾ ACO Polymerbeton ²⁾ Dichtstoff/Primer		Medium (rein, ungemischt)	max. % Konzentration ¹⁾	Kurzzeitbelastung ³⁾ ACO Polymerbeton ²⁾ Dichtstoff/Primer		Langzeitbelastung ⁴⁾ ACO Polymerbeton ²⁾ Dichtstoff/Primer	
		+	-	+	-			+	-	+	-
Prüfllüssigkeiten des Deutschen Instituts für Bautechnik (DIBt)						Benzol		+	-	+	-
DIBt-Nr. 1: Ottokraftstoff		+	+	+	+	Borsäure g.w.L.		+	+	-	+
DIN 51 600, DIN 51 607						sec. Butanol		+	+	+	+
DIBt-Nr. 2.1: Flugkraftstoff		+	+	+	+	Calciumhydroxid g.w.L.		+	+	-	+
50 Vol.-% Isooctan						Chevron Hyjet		+	+	+	+
50 Vol.-% Toluol						Chlorbenzotrifluorid		+	+	+	+
DIBt-Nr. 2.3: Düsenkraftstoff Jet-A1		+	+	+	+	Chlorsäure	5 %	+	(+)	-	(+)
Nato-Code F-34/F-35						Chromsäure	5 %	+	+	+	+
DIBt-Nr. 3: Prüfgemisch A 20/NP II		+	+	+	+	Chromsäure	10 %	+	+	-	+
DIBt-Nr. 4: 10 Vol.-% Methylnaphthalin		+	+	+	+	Dieselskraftstoff		+	+	+	+
60 Vol.-% Toluol						Eisen(II)-sulfat	20 %	+	+	+	+
30 Vol.-% Xylol						Essigsäure	30 %	+	+	-	(+)
DIBt-Nr. 4a: 30 Vol.-% Benzol		+	+	+	(+)	Ethanol		+	+	+	+
10 Vol.-% Methylnaphthalin						Ethylacetat		+	+	+	-
30 Vol.-% Toluol						Ethylendiamin		+	-	+	-
30 Vol.-% Xylol						FAM-Prüfllüssigkeit A		+	+	+	+
DIBt-Nr. 4b: gemäß TRbF 401/2, Abs. 3.1.8		+	+	+	+	FAM-Prüfllüssigkeit B		+	+	+	+
DIBt-Nr. 5: 48 Vol.-% Isopropanol		+	+	+	+	Flusssäure	5 %	+	+	+	+
48 Vol.-% Methanol						Heizöl EL		+	+	+	+
4 Vol.-% Wasser						Hexafluorkieselsäure	10 %	+	+	+	+
DIBt-Nr. 5a: Methanol		+	+	-	+	n-Heptan		+	+	+	+
DIBt-Nr. 6: Trichlorethylen		+	-	-	-	n-Hexan		+	+	+	+
DIBt-Nr. 6b: Monochlorbenzol		+	-	+	-	Hydrauliköl Donax TM		+	+	+	+
DIBt-Nr. 7: 50 Vol.-% Ethylacetat		+	+	+	+	Isooctan		+	+	+	+
50 Vol.-% Methylisobutylketon						Kaliumhydroxid	20 %	-	+	-	-
50 Vol.-% Acetophenon		+	-	+	-	p-Kresol gwL		(+)	+	(+)	-
50 Vol.-% Salicylsäuremethylester						Methylamin		+	-	-	-
DIBt-Nr. 8: Formaldehyd	35 %	+	+	+	+	Methylethylketon		+	+	-	+
DIBt-Nr. 9: Essigsäure	10 %	+	+	-	(+)	Milchsäure	10 %	+	+	+	+
DIBt-Nr. 9a: 50 Vol.-% Essigsäure		+	+	+	-	Mineralöl SAE 5 W 50 Shell		+	+	+	+
50 Vol.-% Propionsäure						Monochloressigsäure	10 %	+	+	+	-
DIBt-Nr. 10: Schwefelsäure	20 %	+	+	+	+	Natriumcarbonat	20 %	+	+	+	+
DIBt-Nr. 11: Natronlauge	20 %	(+)	+	-	-	Natriumhypochlorid	5 %	+	+	-	+
DIBt-Nr. 12: Natriumchlorid	20 %	+	+	+	+	n-Nonan		+	+	+	+
DIBt-Nr. 13: 30 Vol.-% n-Butylamin		+	+	+	-	Ottokraftstoff 95 – 98 OZ		+	+	+	+
35 Vol.-% Dimethylanilin						Oxalsäure g.w.L.		+	+	+	+
35 Vol.-% Triethanolamin						Phenol g.w.L.		+	+	+	-
DIBt-Nr. 14.1: 2 Gew.-% Marlophen		+	+	+	+	Phosphorsäure	20 %	+	+	-	+
3 Gew.-% Protectol						Ricinusöl		+	+	+	+
95 Gew.-% Wasser						Salpetersäure	10 %	+	+	-	(+)
DIBt-Nr. 14.2: 2 Gew.-% Marlupal 013/80		+	+	+	+	Salzsäure	10 %	+	+	-	+
3 Gew.-% Texapon N 40						Schwefelsäure	40 %	+	+	+	+
95 Gew.-% Wasser						Tetrafluorborsäure	20 %	+	+	-	(+)
DIBt-Nr. 15a: Tetrahydrofuran		+	+	+	+	Toluol		+	(+)	+	-
Aceton		+	+	-	+	Trichlortrifluoethan		+	+	+	+
Ameisensäure	10 %	+	+	-	(+)	Triethylamin		+	+	+	+
Ammoniaklsg.	10 %	+	+	-	(+)	Xylol		+	+	+	+
Anilin g.w.L.		+	+	+	-	Zitronensäure g.w.L.		+	+		
Anilin 10 % in Ethanol	10 %	+	+	+	-						

¹⁾ bei abweichenden Konzentrationen Rücksprache erforderlich

²⁾ ACO Polymerbeton P = Polymerbeton mit Polyesterharz als Bindemittel
Ausführung mit Vinylesterharz als Bindemittel bei besonders aggressiven
Medien auf Anfrage lieferbar!

³⁾ vorübergehende Einwirkung, Beseitigung innerhalb 72 Stunden

⁴⁾ Dauerbelastung 42 Tage in Anlehnung an Bau- und Prüfgrundsätze des DIBt

g.w.L. gesättigte wässrige Lösung

+ beständig

(+) bedingt beständig, Rücksprache erforderlich

- unbeständig, Rücksprache erforderlich

Unsere anwendungstechnische Beratung in Wort, Schrift und durch Versuche erfolgt nach bestem Wissen, gilt jedoch nur als unverbindlicher Hinweis, auch in Bezug auf etwaige Schutzrechte Dritter, und befreit Sie nicht von der eigenen Prüfung der von uns gelieferten Produkte auf ihre Eignung für die beabsichtigten Verfahren und Zwecke. Anwendung, Verwendung und Verarbeitung der Produkte erfolgen außerhalb unserer Kontrollmöglichkeiten und liegen daher ausschließlich in Ihrem

Verantwortungsbereich. Sollte dennoch eine Haftung infrage kommen, so ist diese für alle Schäden auf den Wert der von uns gelieferten und von Ihnen eingesetzten Ware begrenzt. Selbstverständlich gewährleisten wir die einwandfreie Qualität unserer Produkte nach Maßgabe unserer Allgemeinen Geschäftsbedingungen.

Hydraulische Vorteile des V-Querschnitts

Maßgeblichen Einfluss auf die hydraulische Leistungsfähigkeit einer Entwässerungsrinne hat die Kontur des Fließquerschnitts. In Kombination mit den glatten Innenoberflächen des ACO Polymerbetons bringt der V-Querschnitt erstaunliche Ergebnisse. Bei der Betrachtung der Regenereignisse der letzten Jahrzehnte lässt sich feststellen, dass ca. 85 % der Regenspenden im niedrigen Bereich liegen.

Um dieser Entwicklung Rechnung zu tragen, wurde der V-Querschnitt entwickelt. Der untere, engere Teil des Querschnitts sorgt schon bei wenig Wasser für deutlich höhere Fließgeschwindigkeiten und damit für einen optimierten Selbstreinigungseffekt. Gerade die Selbstreinigungskraft bei geringeren Regenspenden ist enorm wichtig, um dann bei einem

Starkregenereignis den vollen Abflussquerschnitt zur Verfügung zu haben. Dieses angepasste Entwässerungsprinzip hat sich bereits seit Jahrzehnten in der Kanalisations-technik mit den sogenannten Eiprofilen bewährt. Diese Profile haben gerade bei geringer Wasserführung eine höhere Füllhöhe und somit eine höhere Fließgeschwindigkeit bei gleichem Fließquerschnitt.

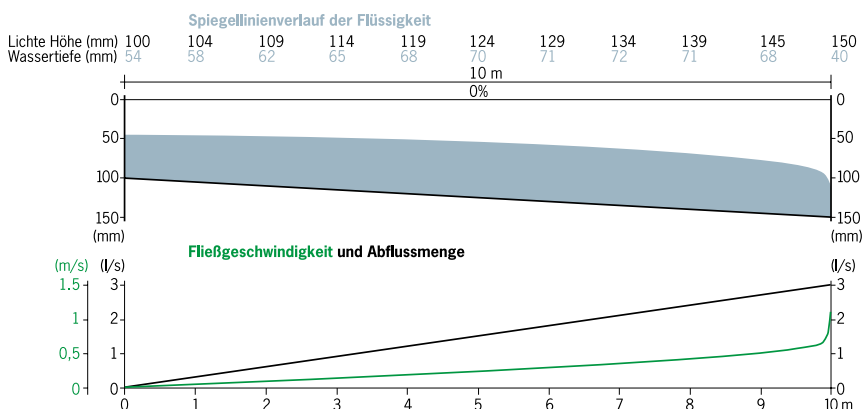

Der V-Querschnitt – verbesserte Hydraulik und Stabilität

Kunststoffentwässerungsrinnen von ACO haben vergleichbare hydraulische Eigenschaften wie das Pendant aus Polymerbeton, denn die bewährte Technik des V-Profiles wird auch für diese Rinnen verwendet.

Systemstruktur am Beispiel Multiline V 100

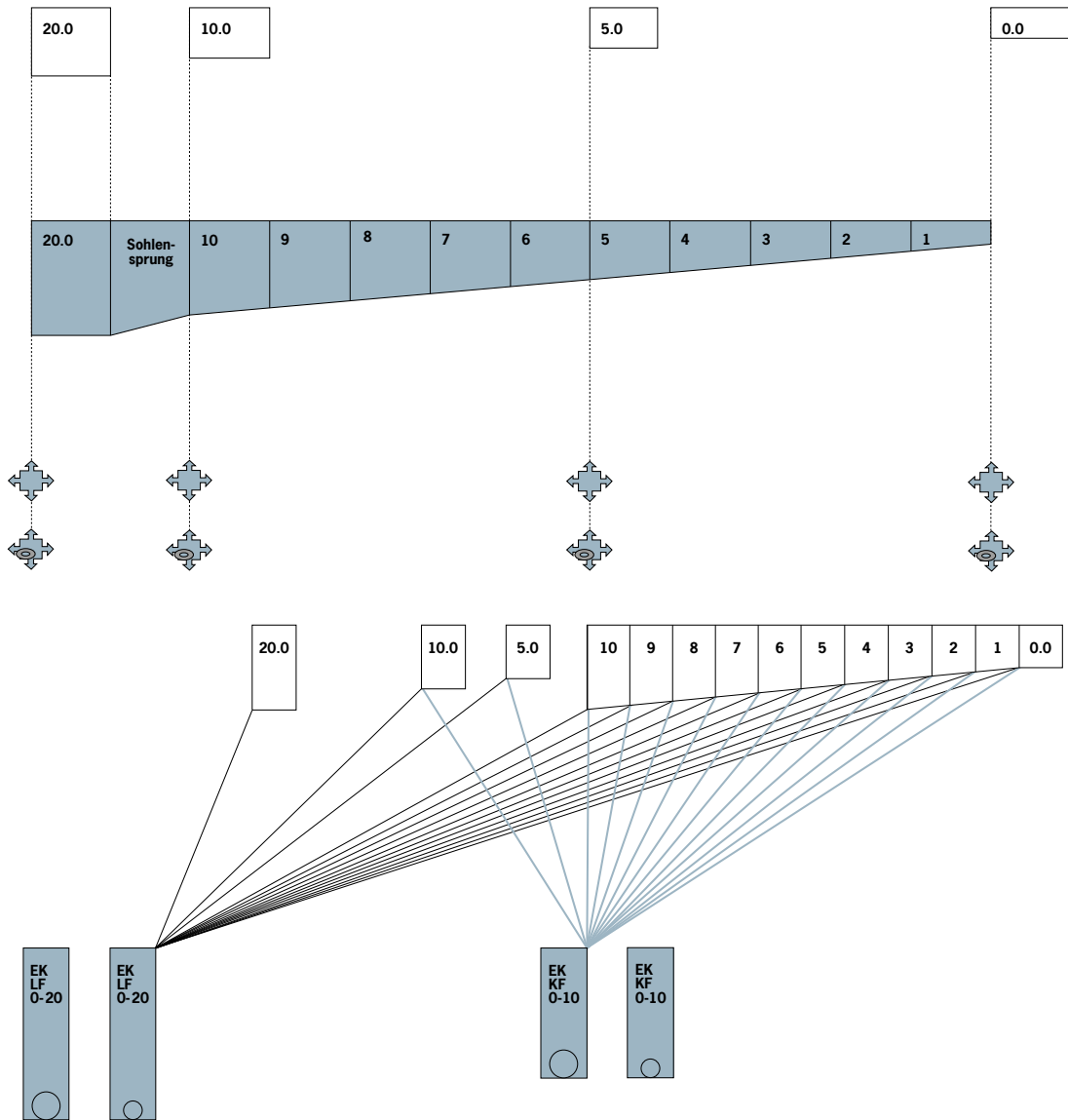

Legende

	1-m-Rinne Typ 0.0/5.0/10.0/20.0 Weitere Ausführungen mit Lippenlabyrinthdichtung (LLD) für senkrechten, flüssigkeitsdichten Rohranschluss: Typ LLD 0.0.2/5.0.2/10.0.2/20.0.2	
	1-m-Rinne mit 0,5% Gefälle Typ 1 – 10	
	0,5-m-Rinne mit Vorformung für Eck-, T-, Kreuzverbindung (Hinweis: Adapter für Eck-, T- und Kreuzverbindungen erforderlich) Typ 0.1/S.1/10.1/20.1	
	0,5-m-Rinne mit Vorformung für Eck-, T-, Kreuzverbindung mit integrierter Lippenlabyrinthdichtung (LLD) für senkrechten, flüssigkeitsdichten Rohranschluss (Hinweis: Adapter für Eck-, T- und Kreuzverbindungen erforderlich) Typ LLD 0.2/5.2/10.2/20.2	
		Einlaufkasten Kurzform 0,5 m Länge mit stufenlosem Anschluss der Höhen 0 – 10 und waagrechttem Ablauf DN/OD 110 oder 160 mit integrierter Lippenlabyrinthdichtung (nur für NW 100)
		Einlaufkasten Langform 0,5 m Länge mit stufenlosem Anschluss der Höhen 0 – 20 und waagrechttem Ablauf DN/OD 110 oder 160, mit integrierter Lippenlabyrinthdichtung

Systemstruktur am Beispiel PowerDrain

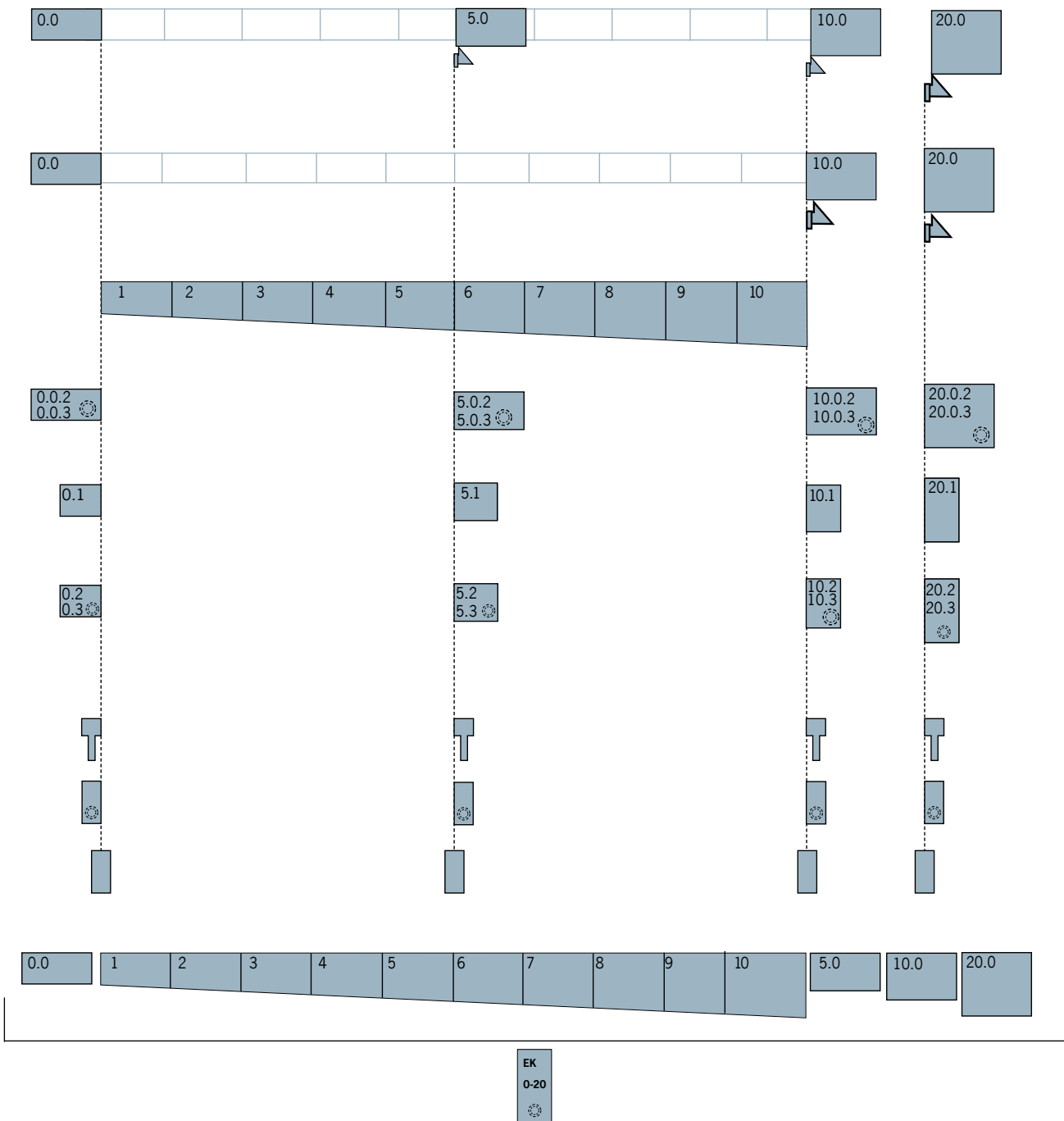

Legende

- Systemstruktur ist über alle Nennweiten gleich
- Gefälle 1 – 10 bei allen Nennweiten
- Geländegefälle
- Sohlengefälle 1 – 10
- Stufengefälle 0.0, 5.0, 10.0, 20.0
- Flachrinnen

0.0.2
0.0.3 1 m mit Lippenlabyrinthdichtung (LLD) oder eingegossenem PE-HD Rohrstützen

0.1 0,5 m mit Vorformung

0.2
0.3 0,5 m mit LLD oder eingegossenem PE-HD Rohrstützen

Übergangsstück klein/groß

Adapter für Fließrichtungswechsel

Stirnwall mit LLD oder eingegossenem PE-HD Rohrstützen

Kombistirnwall für Rinnenanfang/-ende

EK 0-20
Einlaufkasten mit ausschneiderbarer Ausschneideschablone mit LLD DN/OD 110 oder 160 für Rinnenanfang/-ende oder mit eingegossenem PE-HD Rohrstützen

Verbrauch Dichtstoff für die Sicherheitsfalze (=SF) am Rinnenstoß

Artikelbezeichnung	1 Kartusche Dichtstoff 450 ml reicht für ca.	1 Dose Primer reicht für ca.	
Rinntyp			
V 100	0.0	16	120 SF
	5.0	14	
	10.0	12	
	15.0	10	
	20.0	9	
	Flach 6 cm	38	
	Flach 8 cm	30	
	Flach 10 cm	24	
V 150	0.0	11	100 SF
	5.0	10	
	10.0	9	
	15.0	8	
	20.0	7	
	Flach 12 cm	17	
V 200	0.0	8	80 bis 100 SF
	5.0	8	
	10.0	7	
	15.0	6	
	20.0	6	
V 300	0.0	5	60 bis 80 SF
	5.0	5	
	10.0	5	
	15.0	4	
	20.0	4	
V 400	0.0	2	40 SF
V 500	0.0	2	30 SF
V 75/100 P	0.0	16	120 SF
	5.0	13	
	10.0	11	
	20.0	8	
V 125/150 P	0.0	10	100 SF
	5.0	9	
	10.0	8	
	20.0	7	
	Flach 10 cm	16	
V 175/200 P	0.0	8	80 bis 100 SF
	5.0	7	
	10.0	6	
	20.0	5	
	Flach 12 cm	13	
V 275/300 P	0.0	5	
	5.0	5	
	10.0	4	
	20.0	4	
RD 100 V	0.0	6	120 SF
	20.0	1	
RD 200 V – LAU	0.0	2	120 SF
	20.0	1	
RD 300		1	25 SF

Dienstleistungen

Werkseitiges Verkleben von Stirnwänden und Einlaufkästen

Leistung	VPE/Stk.	EUR/Stk.
Verkleben NW 100/150 (inkl. Polyesterklebmasse)	1	41,25
Verkleben NW 200/300 (inkl. Polyesterklebmasse)	1	49,00

ACO DRAIN® Zuschnitte und Bohrungen

nach technischer Prüfung, Preise gelten für Multiline, PowerDrain, KerbDrain sowie Monoblock Nennweite 100

Leistung	VPE/Stk.	EUR/Stk.
Schneiden eines Rinnenelements auf Baulänge, pro Schnitt, NW 100	1	70,50
Schneiden eines Rinnenelements auf Baulänge, pro Schnitt, NW 150	1	90,75
Schneiden eines Rinnenelements auf Baulänge, pro Schnitt, NW 200	1	123,25
Schneiden eines Rinnenelements auf Baulänge, pro Schnitt, NW 300	1	197,25
Schneiden eines Rinnenelements auf Gehrung (45°), pro Schnitt, NW 100	1	79,25
Schneiden eines Rinnenelements auf Gehrung (45°), pro Schnitt, NW 150	1	126,50
Schneiden eines Rinnenelements auf Gehrung (45°), pro Schnitt, NW 200	1	164,75
Schneiden eines Rinnenelements auf Gehrung (45°), pro Schnitt, NW 300	1	253,25
Bohren eines Rinnenelementes (nach Zeichnung)		
Bohrung DN/OD 70, DN/OD 110	1	43,50
Bohrung DN/OD 160	1	49,00
Bohrung DN/OD 200	1	61,50
andere Durchmesser auf Anfrage		

**Das Schneiden von Rosten auf Länge/Gehrung auf Anfrage.
Für Maschenroste empfehlen wir das bauseitige Zuschneiden.**

Werkstoff NEXITE®

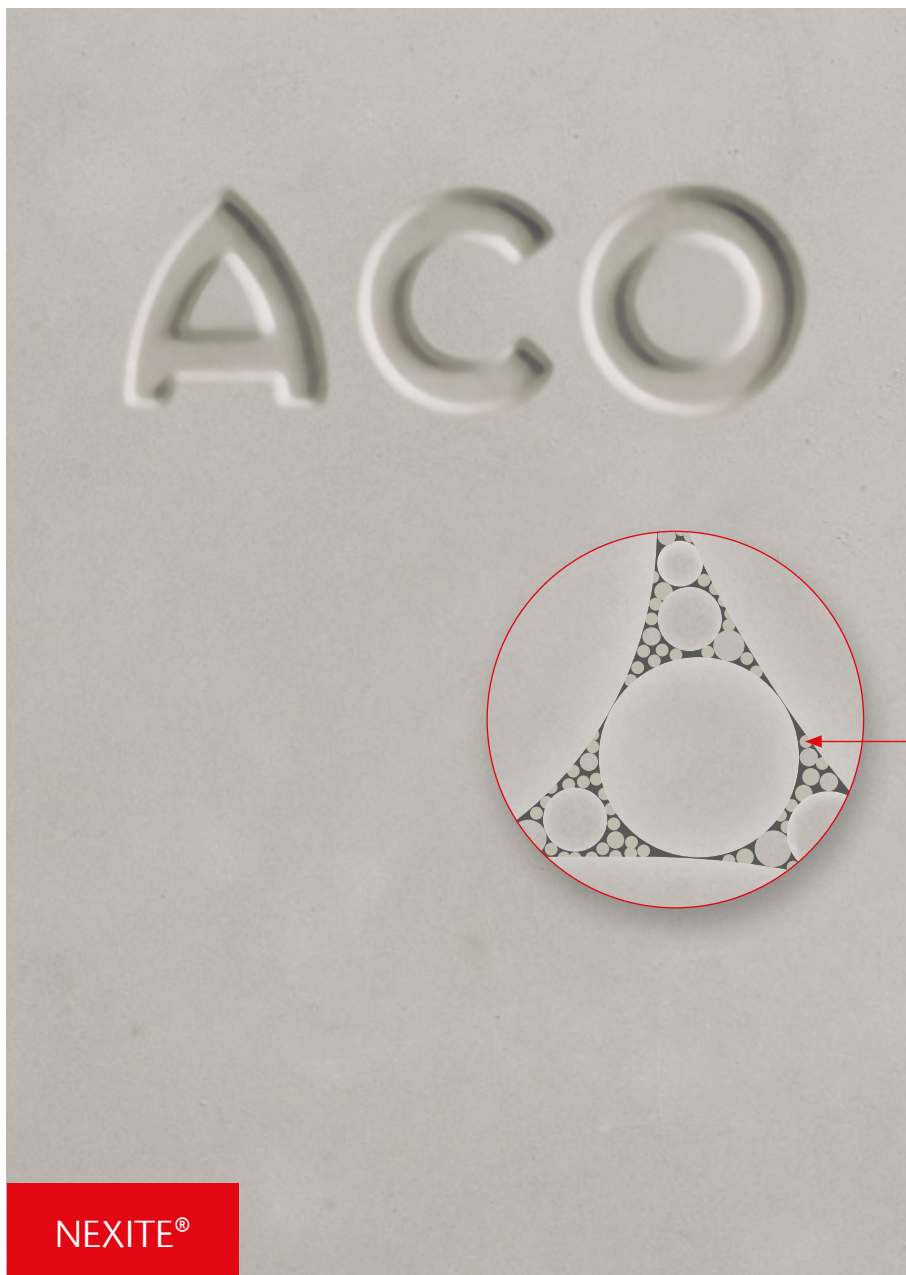

■ mineralische Feinstfüllstoffe mit optimaler Packungsdichte

NEXITE® Materialkenndaten

- frost-, tausalz- und medienbeständig weit über die Anforderungen der DIN EN 1433 hinaus
- Druckfestigkeit > 90 N/mm²
- nicht brennbar
- umweltzertifiziert gemäß KIWA BRL 5070

Der neu entwickelte ACO Werkstoff NEXITE®, kurz NX, verfügt aufgrund seiner mineralischen Feinstfüllstoffe über eine hohe Packungsdichte für besondere Festigkeit und Belastbarkeit.

Die Bindemittel werden entsprechend der europäischen Richtlinie REACH zum Schutz der menschlichen Gesundheit und Umwelt eingesetzt. Dadurch unterstützen NEXITE® Produkte nachhaltiges Bauen in den Bereichen GaLaBau, Verkehrswege und Ingenieurbauwerke sowie Schwerlast.

NEXITE® ist zu 100 % recycelbar und kann in den natürlichen Stoffkreislauf zurückgeführt werden.



Online-Informationen
www.aco.de/nexite

Qualität beginnt

beim Werkstoff

„Als Marktführer ist ACO der Innovation verpflichtet. NEXITE® ist aufgrund seiner hohen Packungsdichte extrem standhaft gegenüber Druckbelastungen durch den Verkehr und Angriffen durch Umwelteinflüsse, wie verschmutztes Oberflächenwasser. Durch die KIWA, einen weltweit anerkannten Spezialisten für die Zertifizierung von Baustoffen und Bauprodukten, wurde NEXITE® umweltzertifiziert.“

Mit NEXITE® haben wir die ACO Multimaterialkompetenz zukunftsgerichtet ausgebaut und die ACO DRAIN® Familie um eine Materialvariante erweitert. NEXITE®. Beton. Rinnen weitergedacht“

Sebastian Danckert-Ebens
Geschäftsführer ACO GmbH



NEXITE

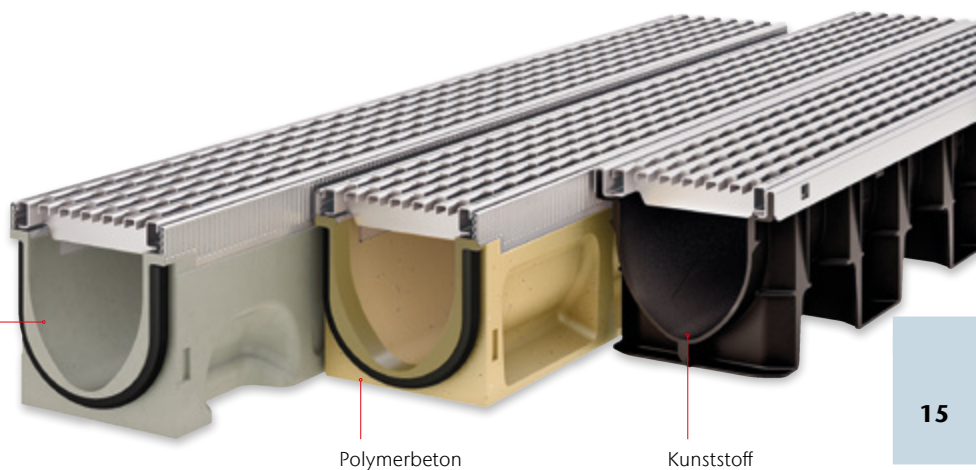

Werkstoff Kunststoff

Bauelemente aus Kunststoff bieten die größtmögliche Gestaltungsfreiheit in Form und Funktion. Dieses Potenzial nutzen wir, um aufwendige Werkstoffkombinationen und Fügevorgänge zu vermeiden und an ihrer Stelle intelligente Lösungen „aus einem Guss“ zu entwickeln. Die bei ACO verwendeten Kunststoffe zeichnen sich ebenso durch ihre hohe Bruchfestigkeit aus wie durch ihre hervorragende Beständigkeit gegen Umwelteinflüsse. Einfache Bearbeitungsmöglichkeiten und das niedrige Gewicht begründen die überragende Benutzerfreundlichkeit unserer Kunststofflösungen.



Innovativ und flexibel

Werkstoff-Know-how und Fertigungstechnologie

Recyclingfähigkeit

ACO Kunststoffrinnen sind zu 100% recyclingfähig und werden zum größten Teil aus Recyclingmaterial hergestellt. Dies schont die Umwelt und hält die Kosten für den Endverbraucher so gering wie möglich.

Oberflächengüte

Die selbst im Vergleich zu Polymerbeton besonders glatte Oberfläche verleiht dem Wasser eine hohe Strömungsgeschwindigkeit und verhindert das Anhaften von Schmutzpartikeln. Dadurch werden Geruchsemissionen vermieden.

Undurchlässigkeit

Die porenfreie Oberfläche verhindert das Eindringen von Wasser und vielen anderen Flüssigkeiten.

Gewicht

ACO Kunststoffrinnen und -roste besitzen ein extrem geringes Bauteilgewicht, wodurch sich folgende Vorteile ergeben: leichte Montage und Handhabung, geringe Transportkosten, einfache Lagerhaltung.

Korrosionsbeständig

Langlebigkeit durch Korrosionsbeständigkeit.

Bruchsicher

Die eingesetzten Kunststoffe besitzen eine sehr hohe Schlagzähigkeit, gepaart mit einer exzellenten Festigkeit. Aufgrund dieser Eigenschaften sind die ACO Kunststoffrinnen außerordentlich bruchsicher.

Chemikalienbeständig

Die verwendeten Kunststoffe weisen eine gute Chemikalienbeständigkeit auf und können daher in vielen Bereichen eingesetzt werden.



ACO Kunststoffproduktion in Büdelsdorf/Rendsburg



XtraPoint



Combipoint PP

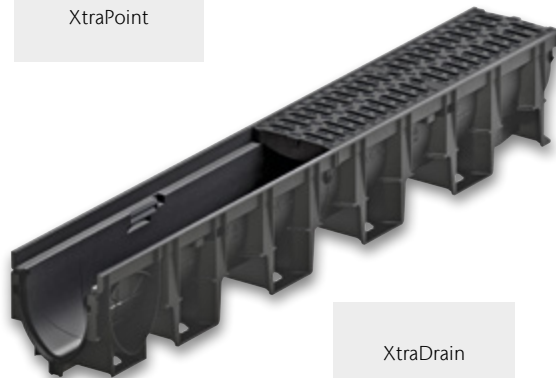

XtraDrain

Werkstoff Gusseisen

Qualität und Zuverlässigkeit:

Gussprodukte des ACO Programmes werden in der unternehmenseigenen Gießerei ACO Guss GmbH hergestellt. Sie unterliegen strengen Qualitätskontrollen. Die Produktion wird vom Materialprüfamt Kaiserslautern nach einschlägigen Normen fremdüberwacht.



Gusseisen

Qualität für alle Ansprüche

ACO Gießertechnik auf höchstem Niveau

ACO Guss – für alle Ansprüche die richtige Qualität

Wenn handwerkliches Können bei ACO gefragt ist, greifen wir selbstbewusst auf viele Generationen fundierter Gießereierfahrung zurück – und kombinieren sie mit modernster Technologie. Mit modernen Mittelfrequenz-Schmelzbetrieben an unseren Standorten produzieren wir Grauguss mit Lamellengraphit sowie Sphäroguss mit Kugelgraphit. Bereits vor der eigentlichen Fertigung des Gussteils werden am Computer Gieß- und Erstarrungssimulationen vorgenommen, um das technische Design und den Fertigungsprozess zu optimieren. ACO Know-how, gepaart mit der langjährigen Erfahrung eines Marktführers, zeichnet unsere Produkte für den Tiefbau sowie die Haus- und Entwässerungstechnik aus. Die Produkte sind von hervorragender Qualität, die Gebrauchseigenschaften werden ständig verbessert.

Was ist der bessere Werkstoff?

Beim Kanalguss hat sich sowohl Gusseisen mit Lamellengraphit (Grauguss GG) EN-GJL nach DIN EN 1561 als auch Gusseisen mit Kugelgraphit (Kugelgraphitguss GGG) EN-GJS nach DIN EN 1563 bewährt.

Beide Werkstoffe zeichnen sich durch hohe Korrosionsbeständigkeit und nahezu unbegrenzte Formgebungsmöglichkeiten aus. Grauguss hat aufgrund seiner Gefügestruktur hervorragende dämpfende Eigenschaften. Kugelgraphitguss weist im Vergleich zu Grauguss wesentlich höhere Festigkeits- und Dehnungswerte auf. Er eignet sich deshalb besonders für Anwendungsbereiche, in denen hoch belastete Teile mit geringem Eigengewicht gefordert werden. Beide Werkstoffe haben also werkstoffspezifische Vorteile. Die Frage lautet deshalb nicht: „Was ist der bessere Werkstoff?“, sondern: „Was ist für den jeweiligen Anwendungsfall der optimale Werkstoff?“ ACO kann in eigenen Gießereien mit Schmelzanlagen auf neuestem technischen Stand beide Werkstoffe herstellen und verarbeiten.



Moderne Mittelfrequenz-Induktions-Schmelzöfen, ACO Kaiserslautern

Gusseisen mit Lamellengraphit (Grauguss GG) EN-GJL nach DIN EN 1561

- Hohe Korrosionsbeständigkeit gegen Abwasser, Taumittel und sonstige Umwelteinflüsse
- Hohe Druckfestigkeit 600 bis 1.080 N/mm²
- Optimale Dämpfungseigenschaften
- Zugfestigkeit 100 bis 350 N/mm²
- Geringe Bruchdehnung, geringe elastische Verformung
- Aufgrund dieser Eigenschaften ist Grauguss der ideale Werkstoff für Rahmen von Schachtabdeckungen und Aufsätzen.

Gusseisen mit Kugelgraphit (Kugelgraphitguss GGG) EN-GJS nach DIN EN 1563

- Hohe Korrosionsbeständigkeit gegen Abwasser, Taumittel und sonstige Umwelteinflüsse
- Hohe Druckfestigkeit 700 bis 1.150 N/mm²
- Mäßige Dämpfungseigenschaften
- Hohe Zugfestigkeit 350 bis 900 N/mm²
- Große Bruchdehnung, große elastische Verformung
- Aufgrund dieser Eigenschaften ist Kugelgraphitguss der optimale Werkstoff für hochbelastbare Deckel und Roste von Schachtabdeckungen und Aufsätzen mit geringem Gewicht.

„Naturbelassener“ Guss

Umweltschutz ist ein Thema dem sich niemand verschließen kann, auch Hersteller von Schachtabdeckungen und Aufsätzen für die Entwässerung von Verkehrsflächen nicht. Produkte für die Entwässerung von Verkehrsflächen werden in der Regel aus Gusseisen hergestellt.

Gusseisen hat sich als Werkstoff im Bereich der Verkehrsflächenentwässerung seit Jahrzehnten bewährt. Dies ist nicht zuletzt auf seinen hohen Korrosionswiderstand zurückzuführen. Stahl eignet sich aufgrund seiner Verform- und Schweißbarkeit eher für Sonderabdeckungen in kleinen Stückzahlen.

Im Vergleich zu Gusseisen haben üblicherweise verwendete Baustähle jedoch einen deutlich niedrigeren Korrosionswiderstand. Um kurzfristige Schäden und Schwächung der Konstruktion durch Korrosion zu vermeiden ist beim Einsatz von Stahl im Entwässerungsbereich ein wirksamer Korrosionsschutz durch Beschichtung entscheidend. Ungünstig dabei ist: Bei Verwendung von beschichteten Schachtabdeckungen und Aufsätzen sind Schäden an der Beschichtung praktisch unvermeidbar. Die Schutzwirkung einer Beschichtung kann nur so gut wie die schwächste Stelle dieser sein, d. h. zur Erhaltung eines effektiven Korrosionsschutzes ist eine kontinuierliche Überwachung der Schutzschicht und Beseitigung von Beschädigungen durch Nachbesserungen erforderlich. Dies erhöht den Wartungsaufwand erheblich. Im Gegensatz dazu bildet sich nach anfänglichem „Anrosten“ bei Gusseisen bei der oberflächlichen Oxidation eine Schutzschicht die haupt-

sächlich auf Graphit und Perlit beruht. Diese Schutzschicht verhindert das weitere Eindringen von Rost. Auch gegen äußere Einflüsse, wie z. B. Salzlösungen, die im Winter durch den Einsatz von Streusalz entstehen, ist Gusseisen praktisch unempfindlich. Eine Beschichtung aus Gründen des Korrosionsschutzes ist somit nicht erforderlich!

Die Beschichtung von Schachtabdeckungen und Aufsätzen aus Gusseisen für die Entwässerung von Verkehrsflächen hat somit nur eine optische Funktion.

Wird aus optischen Gründen eine Beschichtung aufgebracht, ist zu beachten, dass diese insbesondere im Bereich der Verkehrsfläche nicht dauerhaft ist und in regelmäßigen Abständen erneuert werden sollte, um die Optik zu erhalten. Ein Verzicht schont somit nicht nur die Umwelt sondern reduziert zudem die Unterhaltskosten.

Der Verzicht auf eine Oberflächenbeschichtung von Gusseisernen Schachtabdeckungen und Aufsätzen für die Entwässerung von Verkehrsflächen ist normkonform, siehe dazu auch z. B. DIN EN124, DIN 1229, DIN 19584 usw. Beschichtungen aus optischen Gründen sind bei Entwässerungsgegenständen aus Gusseisen eher die Ausnahme. Für den Fall der Verwendung von Beschichtungen aus optischen Gründen sind bei gütegeschützten Produkten nach der Güterrichtlinie RAL GZ 692 dabei keine Farben und Lacke mit wassergefährdenden Stoffen zulässig. Ein zertifiziertes Umweltmanagementsystem nach DIN EN ISO 14001 ist unabdingbar!

Werkstoff Stahl/Edelstahl

Sowohl die Verarbeitung von Stahl als auch von Edelstahl ist eine Kernkompetenz von ACO in den verschiedenen Produktionsstätten der ACO Gruppe weltweit. Hohe Investitionssummen stellen sicher, dass unsere Produktionsstätten stets auf dem neuesten Stand der Technik sind. Die hohe Qualifikation der Facharbeiter sorgt für eine hochwertige Produktqualität. Eigene Anlagen zum Oberflächenschutz sowie zur Oberflächenveredelung kommen unter anderem bei der Produktion der ACO Drainlock Roste zum Einsatz.



Stahl/Edelstahl

Anspruchsvolle Bauteile

Verzinkter Stahl

Der Korrosionsschutz von verzinkten Stahlbauteilen ist neben der Dicke der Zinkschicht auch von vielen äußeren Einwirkungen abhängig: direkter Kontakt mit kalkhaltigen oder zementgebundenen Stoffen (z. B. Beton, Estrich oder Vergussmörtel) zerstört und löst die Zinkschicht allmählich auf. Kondenswasser (Schwitzwasser) greift Zink und verzinkte Oberflächen ebenfalls an und kann zur Korrosion der Zinkschicht selbst führen, auch bekannt als Weißrost.

Edelstahl

Selbst bei sogenannten nichtrostenden Stählen (Edelstahl) kann es zu verschiedenen Arten von Korrosion kommen. In Verbindung mit unedleren Metallen ist die Möglichkeit von Kontaktkorrosion gegeben. Besonders in überdachten Bereichen kann durch Fremdatome aus der Umgebungsluft Korrosion entstehen, wenn diese nicht selbstständig durch Regenwasser regelmäßig abgespült werden. Die Auswahl der passenden Materialgüte ist unbedingt in Abhängigkeit der Umwelteinflüsse zu wählen. Die gängigste nichtrostende Stahlsorte ist WNr. 1.4301 (X5CrNi18-10), auch V2A genannt. Dieser Edelstahl ist jedoch unbeständig gegenüber Chloridionen. Bei häufigem Kontakt mit Streusalz oder Einsatz in Schwimmbädern oder in Meeresumgebung eignet sich WNr. 1.4401 (X5CrNi-Mo17-12-2), auch V4A genannt, besser.

Der Werkstoff Edelstahl ist passiviert mit einer gestrahlten, gebürsteten, matten Oberfläche. Die Optik kann von Darstellungen abweichen.

Werkstoff Beton

Im Bereich des Behälterbaus für die Abscheide- und Entwässerungstechnik spielt der Werkstoff Beton eine entscheidende Rolle. ACO Behälter für die Entwässerungstechnik werden aus einem hoch wasserundurchlässigen Beton gefertigt, besitzen eine sehr hohe Widerstandsfähigkeit und Standsicherheit.



Beton

Langlebig und sicher

Lösungen für die Entwässerung und Behandlung von Wasser

Die Behälter können als Abscheider, Pumpstation, Havariesystem oder Sonderschacht eingesetzt und auch zusätzlich mit einer Kunststoffbeschichtung oder -auskleidung versehen werden. ACO Behälter aus Beton sind somit eine langlebige Lösung für die Entwässerung und Behandlung von Wasser.

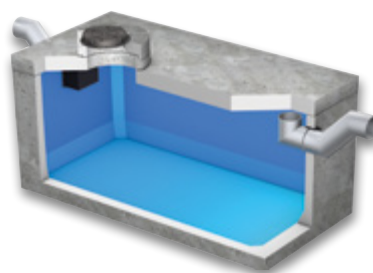

Havariesystem

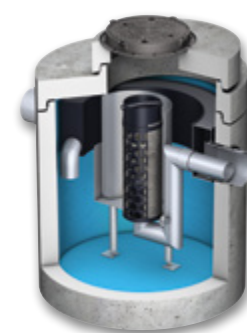

Abscheider

Klassen

Entsprechend der Verwendung werden Rinnen bzw. Aufsätze und Abdeckungen in verschiedene Klassen eingeteilt.

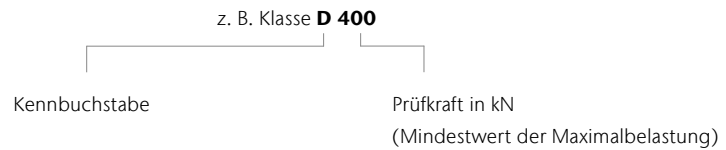

Linienentwässerung

Definition der Klassen nach DIN EN 1433

	Klasse A 15 ¹⁾	Verkehrsflächen, die ausschließlich von Fußgängern und Radfahrern benutzt werden, und vergleichbare Flächen, z. B. Grünflächen
	Klasse B 125 ¹⁾	Gehwege, Fußgängerbereiche und vergleichbare Flächen, PKW-Parkflächen und Parkdecks
	Klasse C 250 ¹⁾	Im Bordrinnenbereich von Straßen, Gehwegen und Seitenstreifen von Straßen
	Klasse D 400 ¹⁾	Fahrbahnen von Straßen, auch Fußgängerstraßen, Parkflächen und vergleichbare befestigte Verkehrsflächen (z. B. BAB-Parkplätze)
	Klasse E 600 ¹⁾	Nicht öffentliche Verkehrsflächen, die mit besonders hohen Radlasten befahren werden, z. B. Verkehrswege in Industriebetrieben
	Klasse F 900 ¹⁾	Besondere Flächen, z. B. Flugbetriebsflächen von Verkehrsflughäfen

Abdeckungen und Aufsätze

Zuordnung der Klassen zu den Einbaustellen gemäß DIN EN 124-1

	Gruppe 1 (mindestens Klasse A 15) ²⁾	Verkehrsflächen, die ausschließlich von Fußgängern und Radfahrern benutzt werden können
	Gruppe 2 (mindestens Klasse B 125) ²⁾	Gehwege, Fußgängerzonen ¹⁾ und vergleichbare Flächen, Pkw-Parkflächen und Pkw-Parkdecks
	Gruppe 3 (mindestens Klasse C 250) ²⁾	Für Aufsätze im Bordrinnenbereich, der, gemessen ab Bordsteinkante, maximal 0,5 m in die Fahrbahn und 0,2 m in den Gehweg hineinreicht
	Gruppe 4 (mindestens Klasse D 400) ²⁾	Fahrbahnen von Straßen (auch Fußgängerstraßen), Seitenstreifen von Straßen und Parkflächen, die für alle Arten von Straßenfahrzeugen zugelassen sind
	Gruppe 5 (mindestens Klasse E 600) ²⁾	Flächen, die mit hohen Radlasten befahren werden, z. B. Dockanlagen, Flugbetriebsflächen
	Gruppe 6 (mindestens Klasse F 900) ²⁾	Flächen, die mit besonders hohen Radlasten befahren werden, z. B. Flugbetriebsflächen

¹⁾Prüfkraft (kN) nach DIN EN 1433

²⁾Bereich, der dem Fußgängerverkehr vorbehalten ist und zum Zweck der Versorgung oder Reinigung oder in Notfällen gelegentlich befahren wird.

DIN EN 124 Ausgabe September 2015

Gegenüber der DIN EN 124 Ausgabe August 1994 besteht die DIN EN 124 Ausgabe September 2015 aus sechs Teilen.

Teil 1 enthält die allgemeinen Baugrundsätze und Leistungsanforderungen und die Teile 2 – 6 enthalten die Leistungsanforderungen an Abdeckungen und Aufsätze aus spezifischen Werkstoffen.

- DIN EN 124 – 1 Aufsätze und Abdeckungen für Verkehrsflächen
 - Definitionen, Klassifizierung, allgemeine Baugrundsätze, Leistungsanforderungen und Prüfverfahren
- DIN EN 124 – 2 Aufsätze und Abdeckungen für Verkehrsflächen
 - Aufsätze und Abdeckungen aus Gusseisen
- DIN EN 124 – 3 Aufsätze und Abdeckungen für Verkehrsflächen
 - Aufsätze und Abdeckungen aus Stahl oder Aluminiumlegierungen
- DIN EN 124 – 4 Aufsätze und Abdeckungen für Verkehrsflächen
 - Aufsätze und Abdeckungen aus Stahlbeton
- DIN EN 124 – 5 Aufsätze und Abdeckungen für Verkehrsflächen
 - Aufsätze und Abdeckungen aus Verbundwerkstoffen
- DIN EN 124 – 6 Aufsätze und Abdeckungen für Verkehrsflächen
 - Aufsätze und Abdeckungen aus Polypropylen (PP), Polyethylen (PE) oder weichmacherfreiem Polyvinylchlorid (PVC-U)

Die EU-Kommission verweigert aus formalen Gründen die Zustimmung und hat die Normen bisher noch nicht im Amtsblatt der EU veröffentlicht. Anhang ZA in dem z. B. die Inhalte für die CE-Kennzeichnung, die damit verbundene Produktleistungserklärung und die Typprüfung geregelt sind tritt damit nicht in Kraft. Die CE-Kennzeichnung entfällt somit.

Glossar

Abkürzung	Erklärung
A	Ampère (Einheit der elektrischen Stromstärke)
abZ	Allgemeine bauaufsichtliche Zulassung
BH	Bauhöhe
CEE-Stecker	Certification of Electrical Equipment (Zertifikat der internationalen Kommission für die Konformität elektrischer Betriebsmittel)
CP	Combipoint
CR	Chloropren-Kautschuk
DIN	Deutsches Institut für Normung
DN/OD	Diameter Nominal/Outer Diameter (Außendurchmesser)
EN	Europäische Normen
ET	Einzelteil
Ex	Explosion
FRW	Fließrichtungswechsel
Hz	Hertz (Masseinheit für technische Schwingungen)
KF	Kurzform
kN	Kilonewton (Masseinheit der Kraft)
KTL	Kathodische Tauchlackierung
kW	Kilowatt (Masseinheit der Leistung)
L	Lagerprogramm
LAU-Anlagen	Anlagen zum Lagern, Abfüllen und Umschlagen wassergefährdender Stoffe
LCD	Liquid Crystal Display (Flüssigkristallanzeige)
LED	Light Emitting Diode (Leuchtdiode)
LF	Langform
LFA	Leichtflüssigkeitsabscheider
LGA	Landesgewerbeanstalt Bayern
LLD	Lippenlabyrinthdichtung
LW	Lichte Weite
MPA	Material-Prüfungsanstalt
MW	Maschenweite
NBR-Kautschuk	NBR – Acrylnitril-Butadien-Kautschuk ist in erster Linie beständig gegen die Einwirkung von Mineralölen, insbesondere Hydraulikölen, Schmierfetten, Benzin
NS	Nominal Size (Nenngröße bei Abscheidern)
NW	Nennweite
O	Objektprogramm
Pal.	Palette
PE	Polyethylen
PE-HD	Polyethylen – high density (hohe Dichtigkeit)
PF	Pultform
PH	Potentia hydrogenii (Masszahl für alkalische Substanzen)
PN	Performance Number (Schmieröl-Qualität)
PP	Polypropylen
PVC	Polyvinylchlorid
PVC-U	Polyvinylchlorid Unplastified (häufig angewendeter Kunststoff ohne Weichmacher)
RAL	Gütezeichen des deutschen Instituts für Gütesicherung und Kennzeichnung

Abkürzung	Erklärung
RF	Rinnenform
RG	Rabattgruppe
RGB	Rot-Grün-Blau
Schutzart IP	Ingress Protection (Schutz-Klassifikation)
SDR	Standard Dimension Ratio (Klassifizierung von Kunststoffrohren, die das Verhältnis zwischen Außendurchmesser und Wanddicke eines Rohres wiedergibt)
SF	Linienentwässerungssysteme mit ACO Sicherheitsfalz-Prinzip (SF) zur Herstellung flüssigkeitsdichter Rinnenstränge, dauerelastisches Abdichten des ACO Sicherheitsfalzes mit Dichtstoff/Primer
SLW	Schwerlastwagen (SLW 60 = Schwerlastwagen 60 Tonnen)
SSA	Separationsstraßenablauf
VPE	Verpackungsmengeneinheit

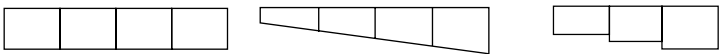
Begriff	Erklärung
TVO	Tankstellenverordnung
V	Volt
BEGU	ACO Bauteile mit Rahmen und Deckel aus Beton und Gusseisen
Drainlock	Schraublose Arretierung für die Klassen A 15 bis E 600
DUOPREN	Zweifache dauerhaft dämpfende Einlage, die in Deckel, Roste und Rahmen verliersicher eingebracht sind.
Gefällearten	 <p>Wasserspiegelgefälle/ Geländegefälle Sohlengefälle als Eigengefälle im Rinnenboden 0,5 % Sohlengefälle als Stufengefälle Höhendifferenz 2,5/5 cm</p>
„Naturbelassener“ Guss	Die Oberflächenbeschichtung von Gusseisen hat bei Schachtabdeckungen für den normalen Kanalisationsbereich und Aufsätzen für die Entwässerung von Verkehrsflächen nur kosmetische Funktion. Selbst gegen Salzlösungen infolge von Streusalz im Winter ist Gusseisen praktisch unempfindlich. Das liegt daran, dass Gusseisen bei Oberflächen-Oxidation eine wirksame Schutzschicht bildet, die eine weitere Materialzerstörung verhindert. Wir verzichten deshalb, insbesondere aus Gründen des Umweltschutzes, auf eine Beschichtung bei Abläufen und Schachtabdeckungen aus Gusseisen. Selbstverständlich entspricht der Verzicht auf eine Oberflächenbeschichtung der Gussteile den einschlägigen Normen. Eine schwarze Beschichtung kann nur in Sonderfällen gegen Mehrpreis angeboten werden.
Gusseisen EN-GJL	Gusseisen mit Lamellengraphit (Grauguss)
Gusseisen EN-GJS	Gusseisen mit Kugelgraphit (Sphäroguss)
PEWEPREN	Dauerhaft dämpfende Einlagen, die in Deckel, Roste oder Rahmen verliersicher eingebracht sind.
Powerlock	Schraublose Arretierung für den Schwerlastbereich D 400, E 600, F 900
Rückstausicher	Rückstausichere Schachtabdeckungen sind dicht gegen drückendes Wasser von unten und von oben. Die Dichtigkeit wird erreicht durch eine Dichtung zwischen Rahmen, Deckel und Verschluss. Die Verbindung Schacht/Abdeckung muss besonders sorgfältig ausgeführt werden. Die Abdeckung ist dem auftretenden Druck entsprechend auf dem Bauwerk zu verankern.
Tagwasserdicht	Tagwasserdichte Schachtabdeckungen verhindern, dass drucklos anfallendes Oberflächenwasser in das Schachtwerk gelangt.
WAS	Richtzeichnungen und Richtlinien für Brücken und sonstige Ingenieurbauwerke

Logistikkosten

Transporthilfsmittel

Der Versand der Waren erfolgt auf Europaletten, Gitterboxen, Einwegpaletten oder Verschlügen. Europaletten und Gitterboxen können bei Lagerlieferungen vom Spediteur getauscht werden. Aufsteckrahmen werden generell berechnet.

Art.-Nr.	Bezeichnung	Verkaufspreis	Gutschriftswert*
2022189	Europalette	23,00 €	19,00 €
2022198	Holzaufsteckrahmen für Europaletten	16,00 €	14,00 €
2022210	DB-Gitterbox	180,00 €	170,00 €
2023389	Einwegpalette	0,00 €	0,00 €

*siehe Hinweise unter „Rücknahme von Waren“

Dienstleistungen

Geltend für die Standorte Rendsburg, Reith, Lahde, Dermbach

Sendungen ab den Standorten Rendsburg, Reith, Lahde, Dermbach gilt grundsätzlich geliefert benannter Bestimmungsort (DAP). In Abhängigkeit der Versandart werden Frachtkosten, sowie Verpackungs- und Frachtzuschläge kalkuliert.

Art.-Nr.	Bezeichnung	Hinweis	Verkaufspreis
2000099	Mindermengen- und Frachtpauschale (Spedition)	bei Nettowert kleiner 2.000 €	100,00 €
2014103	Baustellenanlieferungspauschale	bei Baustellenanlieferungen	65,00 €

Standorte Aarbergen, Bürstadt und Neu-Ulm

Sendungen ab den Standorten Aarbergen, Bürstadt, Neu-Ulm gilt grundsätzlich geliefert benannter Bestimmungsort (DAP). In Abhängigkeit der Versandart werden Frachtkosten, sowie Verpackungs- und Frachtzuschläge kalkuliert.

Geltend für alle Standorte

Art.-Nr.	Bezeichnung	Hinweis	Verkaufspreis
2000100	Mindermengen- und Frachtpauschale (Paket)	pro Paket bis 30 kg / keine zerbrechliche Ware	25,00 €
2014103	Expressanlieferung bis 10:00 Uhr		40,00 €
2020670	Expressanlieferung bis 12:00 Uhr		35,00 €
3014787	Wartezeiten > 1h	pro Stunde	100,00 €
3014787	2. Zustellung / Umverfügung / 2. Abholung	pro Zustellung	75,00 €
2037094	Handlingskosten Retoure	25 % vom Rechnungswert, mind. 50 €	ab 50,00 €
3014786	Rückfrachtkosten	pro Retoure	auf Anfrage

Produkt- und Standortzuordnungen

Jeder Artikel ist einer Rabattgruppe zugeordnet, welche ab den folgenden Standorten verladen werden.

Standort	Rabattgruppe
Rendsburg, Reith, Lahde, Dermbach	A1, A2, A3, AS, B1, D1, E1, E2, E3, E5, F1, FD, G1, GC, H1, H2, HA, J2, K1, KD, L1, MB, ML, MP, MR, N1, O1, P1, P2, PB, PD, Q2, S1, SP, SX, Q3, QM, XD
Aarbergen	E4, E6, GC, SK, WB, WF
Bürstadt	DS, FA, HS, LF, PS, RA, BK, E7, ZZ
Neu-Ulm	BR

Es gelten unsere Allgemeinen Geschäftsbedingungen.
Die in dieser Preisliste angegebenen Preise verstehen sich ohne Mehrwertsteuer und entsprechen den heutigen Kosten. Sofern sich die Transport- und/oder Verpackungskosten ändern, behalten wir uns vor, die am Liefertag gültigen Preise zu berechnen. Wir schreiben lediglich die Anzahl der von uns gelieferten Transporthilfsmittel gut.

Konditionen

- Auf Preise unserer Preisliste erhält der lagerhaltende Fachgroßhandel die Rabatte gemäß der ihm vorliegenden derzeit gültigen Rabatt- und Konditionsliste.

Rechnungsuntergrenze

- Der **Nettomindestbestellwert** beträgt **75,00 Euro** zuzüglich gesetzlicher Mehrwertsteuer, sofern keine anderslautenden Vereinbarungen getroffen sind. Bei Unterschreitung berechnet ACO einen **Mindermengenzuschlag** in Höhe von **15,00 Euro**.

Rücknahme von Waren

- Ein Recht zur Rückgabe gelieferter Ware oder Stornierung verbindlicher Bestellung besteht nur aufgrund ausdrücklicher schriftlicher Vereinbarung mit der ACO GmbH. Sofern in einer solchen ausdrücklichen Vereinbarung nicht anders geregelt, besteht ein etwaiges Rückgaberecht und erfolgt eine Gutschrift bereits gezahlter Kaufpreiszahlungen nur für einwandfreie, unbeschädigte und wiederverkaufsfähiger Ware.
- Der **Nettomindestwarenwert** beläuft sich auf **75,00 Euro** exklusive Versand und/oder Ladehilfsmittel.
- Als Handlingskosten behalten wir **25 % vom Rechnungswert**, mindestens aber 50,00 Euro ein.
- Entstandene Frachten werden von einer möglichen Gutschrift abgezogen.
- Im Falle erforderlicher Aufarbeitungen werden die zusätzlichen Aufarbeitungskosten ebenfalls zum Abzug gebracht.
- Teile und Sonderanfertigungen, die speziell für den Käufer angefertigt und/oder beschafft wurden, sind von der Rücknahme durch den Lieferer ausgeschlossen.
- Im Falle der **Stornierung** einer Bestellung beträgt der Einbehalt bzw. die Berechnung **20 % vom Nettobestellwert**, mindestens aber 50,00 Euro. Für Bestellungen unter 100,00 Euro bleibt es bei den angegebenen Prozentsätzen.

Verschleiß

- Unsere Produkte müssen hohe Anforderungen an Betriebs- und Verkehrssicherheit erfüllen. Die Verwendung normkonformer Werkstoffzusammensetzungen und die Beachtung normkonformer Maße im Detail, gestützt auf eine kontinuierliche Qualitätsüberwachung, sind deshalb für uns selbstverständlich.
- Ungeachtet dessen sind auch unsere Produkte – abhängig von der Intensität der Nutzung – einem Verschleiß ausgesetzt. Bei Bauteilen in Verkehrsflächen ergibt sich dieser Verschleiß in erster Linie in Abhängigkeit von der Verkehrsfrequenz und der Verkehrsbelastung, insbesondere auch durch den Schwerlastverkehr. Ein hierdurch bedingter Verschleiß bei normkonformen Produkten stellt keinen Mangel dar.

Zusätzliche Hinweise

- Alle Angaben dieser Ausgabe sind unverbindlich.
- Wir behalten uns vor, technische Änderungen für die Produktion und konstruktive Weiterentwicklungen ohne vorherige Ankündigung durchzuführen.
- Alle Angaben über DIN-Normen, Schutzrechte, Gütezeichen, Prüfzeichen und Warenzeichen entsprechen dem Stand bei Drucklegung.

Allgemeine Geschäftsbedingungen (AGB)

§ 1 Allgemeines

1. Für die Geschäftsabwicklung mit Kunden, die nicht Verbraucher im Sinne des § 13 BGB sind und alle diesbezüglichen Lieferungen und Leistungen einschließlich Werkleistungen gelten ausnahmslos unsere nachstehenden Vertragsbedingungen, sofern nicht schriftlich etwas anderes vereinbart ist. Die deutsche Fassung der Vertragsdokumente ist für die Ermittlung des Regelungsinhalts des Vertrages maßgeblich. Unsere AGB gelten gegenüber Unternehmern auch für alle künftigen Geschäftsbeziehungen, ohne dass sie hierzu nochmals ausdrücklich vereinbart werden müssen. Unsere AGB werden durch die Auftragserteilung bzw. Bestellung vom Kunden anerkannt und sind wesentlicher Bestandteil jeder Vertragsbeziehung. Sie können in ihrer jeweils aktuellen Fassung jederzeit auf unserer Website www.aco.de zwecks Ansicht, Speicherung oder Ausdruck abgerufen werden.

2. Unsere vertraglichen Leistungen erbringen wir grundsätzlich nur unter Ausschluss der Einbeziehung Allgemeiner Geschäftsbedingungen (AGB) unserer Vertragspartner, es sei denn, wir erkennen diese vor Ausführung unserer Leistung ausdrücklich an. AGB unserer Vertragspartner, die wir zuvor nicht ausdrücklich anerkannt haben, sind für uns daher unverbindlich,

auch wenn wir ihnen nicht im Einzelfall vor oder bei der Vornahme unserer Leistung ausdrücklich widersprochen haben.

3. Unsere AGB gelten stets auch dann, wenn wir in Kenntnis entgegenstehender oder von unseren Bedingungen abweichenden Bedingungen unseres Vertragspartners unsere Leistungen vorbehaltlos ausführen. In diesem Fall gilt die widerspruchslose Annahme unserer Leistung durch den Vertragspartner als Zustimmung zur vertraglichen Einbeziehung unserer AGB.

4. Sämtliche Vereinbarungen, die inhaltlich von Regelungen in diesen AGB abweichen, bedürfen bei Verträgen zwischen uns und Unternehmern i.S.d. § 14 Abs. 1 BGB zu ihrer Wirksamkeit stets der Schriftform, es sei denn, dass für den konkreten Einzelfall nachweislich mündlich auf die Einhaltung des Formerfordernisses verzichtet wurde. Entsprechendes gilt für alle späteren Änderungen und Ergänzungen von Verträgen. Unsere Erfüllungsgehilfen haben keine Befugnis, selbständig Ihnen gegenüber auf die Einbeziehung unserer AGB oder einzelner Bestimmungen unserer AGB in den Vertrag zu verzichten.

§ 2 Vertragsgegenstand/Vertragsabschluss

1. Vertragsgegenstand ist – soweit nicht anders vereinbart – die Lieferung von vorrätigen Waren aus dem gegenwärtigen Lieferprogramm oder die Erbringung von bestimmten Werkleistungen.

2. Produktbeschreibungen (soweit es sich nicht um Montage- und Installationsanleitungen i.S.d. § 434 Abs. 2 Nr. 3 BGB handelt), Preisspezifikationen, Beispielrechnungen und Konzeptpapiere dienen regelmäßig nur der Information und sind rechtlich nicht verbindlich. Öffentliche Äußerungen i.S.d. § 434 Abs. 3 Nr. 2 b) BGB von unserer Seite werden nur dann Bestandteil eines Vertrags mit einem Unternehmer i.S.d. § 14 BGB, wenn im konkreten Vertrag ausdrücklich hierauf Bezug genommen wird.

3. Konstruktive und technische Änderungen der vereinbarten Leistungen behalten wir uns vor, soweit sie zumutbar sind und auch unsere geänderte Leistung den Anforderungen des § 434 Abs. 1 BGB entspricht.

4. Unsere Angebote sind bis zur schriftlichen Auftragsbestätigung oder auftragsgemäßer Bestätigung stets freibleibend. Mündliche Vereinbarungen und Nebenabreden sind für uns nur verbindlich, wenn sie von uns schriftlich bestätigt werden. Vereinbarungen gelten vorbehaltlich nachweislicher oder offensichtlicher Rechen- oder Schreibfehler und Inhaltsirrtümer.

5. An Kostenvorschlägen, Zeichnungen und anderen Unterlagen behalten wir uns das Eigentums- und Urheberrecht vor. Sie dürfen Dritten nicht zugänglich gemacht werden und sind unaufgefordert komplett an uns zurückzugeben, wenn der Auftrag nicht an uns erteilt wird. Die Fertigung von Kopien oder Abschriften ist untersagt. Kundenseitige Zweckbestimmungen oder Produktionsanforderungen sind nur dann vertragsbestimmend, wenn sie einvernehmlich schriftlich festgelegt sind.

6. Beratungsleistungen sind nicht Vertragsgegenstand, soweit sie nicht gesetzlich zwingend vertragliche Nebenleistungen darstellen.

§ 3 Preise/Versand

1. Für Preise und Versand gelten die jeweils gültigen Programmangebote.

§ 4 Lieferfristen

1. Angegebene Liefertermine sind unverbindlich, sofern nicht ein verbindlicher Liefertermin vereinbart ist. Geraten wir in Verzug, kann der Kunde uns eine angemessene Nachfrist setzen und nach deren Ablauf vom Vertrag zurücktreten, soweit eine Erfüllung für ihn nicht von Interesse ist.

2. Rohstoff- oder Energiemangel, Streik, Aussperrungen, Verkehrsstörungen und behördliche Verfügungen sowie Liefer- und Ausführungsterminüberschreitung von Vorlieferanten, Betriebsstörungen, Fälle höherer Gewalt und andere Umstände, die von uns oder einem für uns arbeitenden Betrieb nicht zu vertreten sind, verlängern, soweit sie unsere Liefer- und Leistungsfähigkeit beeinträchtigen, unsere Lieferfristen in angemessenem Rahmen. Sind wir aufgrund vorgenannter Ereignisse nicht in der Lage, für einen Zeitraum von 6 Monaten zu leisten, so sind wir berechtigt, von dem Vertrag zurück-

zutreten, wenn wir den Vertragspartner unverzüglich über das Leistungshindernis informieren und bereits geleistete Gegenleistungen zurückerstatten, soweit diese nicht berechnete Teillieferungen betreffen.

3. Zum Rücktritt sind wir auch dann berechtigt, wenn nach erteilter Auftragsbestätigung unvorhersehbare außergewöhnliche Erhöhungen von Rohstoff- und Energiekosten eintreten, die sich auf die Kalkulation auswirken, und der Kunde einer angemessenen und zulässigen Erhöhung des vereinbarten Preises nicht innerhalb einer Woche ab Zugang unseres Erhöhungsverlangens zustimmt.

4. Die Einhaltung der vereinbarten Lieferfrist setzt die Erfüllung der Vertragspflichten des Kunden voraus.

§ 5 Mängelrechte/Prüfungs- und Rügepflicht/Verjährung

1. Der Kunde ist verpflichtet, die gelieferte Ware bei der Übergabe unverzüglich, spätestens vor dem Einbau in eine andere Sache, zu untersuchen und äußerlich erkennbare Mängel unverzüglich schriftlich mitzuteilen. Im Übrigen sind Beanstandungen von Lieferungen unter sofortiger Einstellung etwaiger Bearbeitung, Benutzung oder Weiterveräußerung unverzüglich schriftlich anzuzeigen, verborgene Mängel unverzüglich nach ihrer Entdeckung. Unsere in angemessener Zeit ergehenden Weisungen sind abzuwarten.

2. Der Kunde ist dazu verpflichtet, sicherzustellen, dass zum Einbau oder zur Anbringung an einer anderen Sache bestimmte Ware nicht eingebaut oder an einer anderen Sache angebracht wird, soweit sie bei pflichtgemäßer Prüfung im montagebereiten Zustand erkennbare Mängel aufweist. Unterlässt er die pflichtgemäße Prüfung oder wird die Ware trotz erkannter Mängel eingebaut, sind die in einem Gewährleistungsfall zusätzlich entstehenden Ein- und Ausbaukosten gem. § 339 Abs. 3 BGB vom Kunden selbst zu tragen. Die gesetzlichen Rügepflichten gem. § 377 Abs. 2 und 3 HGB bleiben hiervon unberührt.

3. Aus Sachmängeln, die den Wert oder die Tauglichkeit der Ware zu dem uns erkennbaren Gebrauch nicht oder nur unwesentlich beeinträchtigen, kann der Kunde keine Rechte herleiten. Dies gilt nicht, wenn die Parteien eine Beschaffenheitsvereinbarung getroffen haben.

4. Bei begründeten Mängelrügen haben wir das Recht zur Wahl zum Zwecke der Nacherfüllung zu unseren Lasten entweder eine Nachbesserung

an der als mangelhaft erkannten Ware vorzunehmen, Ersatz in gleichartiger Ware zu leisten oder aber die Ware gegen Erstattung des Kaufpreises zurückzunehmen. Erhöhen sich die Kosten der Nacherfüllung dadurch, dass die Ware an einen anderen Ort als den bestimmungsgemäß Ort verbracht wurde, so gehen die zusätzlich entstehenden Kosten insoweit auf den Kunden über. Leistet dieser für die von ihm zu tragenden Kosten keine Sicherheit, so sind wir berechtigt, die Nacherfüllung für die Dauer der Nichtleistung einer Sicherheit zu verweigern. Für Kosten einer durch den Käufer selbst durchgeführten Mangelbehebung haben wir nur dann aufzukommen, wenn wir hierzu eine schriftliche Zustimmung gegeben haben oder eine Ersatzvornahme wegen Gefahr im Verzuge oder Leistungsverzug unsererseits erforderlich war.

5. Ein Mangelgewährleistungsanspruch erlischt dann, wenn ein Schaden durch unsachgemäße Behandlung, Anwendung von Gewalt und dergleichen verursacht worden ist. Dies gilt insbesondere, wenn von uns erteilte Einbauanleitungen, Verarbeitungshinweise sowie Bedienungsanleitungen oder sonstige Hinweise nicht beachtet werden. Wir übernehmen ebenfalls keine Gewähr in den Fällen, in denen unsere Produkte mit anderen Systemen kombiniert werden. Das Risiko, dass verschiedene Systeme fehlerfrei kombinierbar sind, trägt der Kunde. Ist ein einheitliches System von uns Vertragsgegenstand, so übernehmen wir Gewähr zu den oben genannten Bedingungen.

6. Bei Produkten anderer Hersteller beschränkt sich unsere Haftung auf die Abtretung der Ansprüche, die uns gegen den Lieferer zustehen, soweit es sich nicht um offenkundige Mängel handelt, die wir hätten erkennen müssen.
7. Der Nacherfüllungsanspruch, das Recht auf Rücktritt, Minderung sowie Schadensersatz im Sinne der Mängelrechte verjährt vorbehaltlich der

§§ 202, 438 Abs. 3, 479 BGB in zwei Jahren ab Ablieferung. Für Ansprüche aus dem Produkthaftungsgesetz und in den Fällen des Vorsatzes bleibt es bei der gesetzlichen Verjährung.

8. Es wird keine Gewähr in den Fällen übernommen, in denen der Kunde gesetzliche oder technische Vorschriften nicht beachtet.

§ 6 Haftung

1. Führt eine Pflichtverletzung, die kein Sachmangel ist, zu einem Schaden, so haften wir nach den gesetzlichen Bestimmungen, sofern es sich um einen Personenschaden handelt, der Schaden unter das Produkthaftungsgesetz fällt oder auf Vorsatz oder grober Fahrlässigkeit beruht. Dies gilt auch für Erfüllungsgehilfen.
2. Bei fahrlässig verursachten Sach- und Vermögensschäden haften wir nur bei der Verletzung einer wesentlichen Vertragspflicht, jedoch der Höhe nach beschränkt auf die bei Vertragsschluss vorhersehbaren und vertragstypischen Schäden. Dies gilt auch für Erfüllungsgehilfen.
3. Weitergehende vertragliche und deliktische Ansprüche des Vertragspartners sind ausgeschlossen. Wir haften insbesondere nicht für Schäden,

die nicht am Liefergegenstand selbst entstanden sind, und für entgangenen Gewinn oder sonstige Vermögensschäden des Vertragspartners, es sei denn, wir handeln vorsätzlich oder grob fahrlässig.

4. Im Falle der Verletzung einer vorvertraglichen Pflicht oder eines schon bei Vertragsschluss bestehenden Leistungshindernisses beschränkt sich unsere Ersatzpflicht auf das negative Interesse.

5. Für Aus- und Einbaukosten im Rahmen der Mangelbeseitigung haften wir im Vertragsverhältnis mit Unternehmern i.S.d. § 14 BGB nur im Falle einer schuldhaften Pflichtverletzung und im Umfang sowie unter den Voraussetzungen des § 439 Abs. 3 BGB.

§ 7 Zahlungsbedingungen

1. Zahlungen sind sofort und ohne Abzug zu leisten.
2. Sie gelten erst ab dem Tage als geleistet, an welchem wir über den gesamten Rechnungsbetrag verlustfrei verfügen können. Die Annahme von Schecks, Wechseln, Akkreditiven oder Ähnlichem wird vorbehalten und gilt nur erfüllungshalber. Hiermit verbundene Zinsen, Kosten und Spesen trägt im vollem Umfang der Kunde.
3. Für die Dauer eines Zahlungsverzuges berechnen wir unter Vorbehalt der Geltendmachung weiteren Verzugschadens vom Tage der Fälligkeit an Verzugszinsen in gesetzlicher Höhe gem. § 288 Abs. 2 BGB (aktuell 9 Prozentpunkte über dem Basiszinssatz). Der Nachweis eines höheren oder geringeren Schadens bleibt beiden Vertragspartnern vorbehalten.

4. Auch im Falle der Zwischenabrechnung sind wir vorbehaltlich der Geltendmachung weiterer Rechte berechtigt, nach eigenem Ermessen und ohne Mitteilung an den Käufer die Erfüllung des Vertrages bis zur Zahlungsaufnahme einzustellen oder das Vertragsverhältnis nach zweimaligem Zahlungsverzug aufzulösen und die gelieferte Ware zurückzuverlangen. Für die weitere Erfüllung kann Vorauszahlung verlangt werden.
5. Eine Aufrechnung oder Geltendmachung eines Zurückbehaltungsrecht durch den Kunden ist nur mit Gegenforderungen aus dem gleichen Vertragsverhältnis zulässig.
6. Eine Abtretung von Ansprüchen durch den Kunden ist nur mit unserer ausdrücklichen vorherigen Zustimmung zulässig.

§ 8 Eigentumsvorbehalt

1. Wir behalten uns an sämtlichen von uns gelieferten Waren das Eigentum vor, bis der Kunde sämtliche, auch die künftig entstehenden Forderungen aus der Geschäftsverbindung, insbesondere auch einen etwaigen Kontokorrent-Saldo, bezahlt hat. Der Kunde darf die Vorbehaltsware im Rahmen eines ordentlichen Geschäftsbetriebes mit Waren verbinden oder vermischen, die nicht uns gehören. In diesem Falle erwerben wir Miteigentum gemäß §§ 947, 948 BGB.
2. Bei Zahlungsrückstand oder anderem vertragswidrigem Verhalten auf Kundenseite sind wir auch ohne vorherige Fristsetzung berechtigt, zurückzutreten und die Vorbehaltslieferung zurückzunehmen. Während des Bestehens des Eigentumsvorbehalts ist eine Veräußerung, Verpfändung, Sicherungsübereignung oder sonstige Verfügung über die gekaufte Ware nur mit unserer schriftlichen Zustimmung zulässig. Bei teilweiser oder gänzlicher Nichterfüllung der Zahlungsverpflichtung sind Warenrückholung, Demontage, Einstellung weiterer Lieferungen und dergleichen sofort und ohne gerichtliche Schritte zulässig. In Höhe der nachgewiesenen Kosten kann Schadensersatz geltend gemacht werden.

3. Der Kunde ist ferner berechtigt, die gelieferten Waren im Rahmen eines ordentlichen Geschäftsbetriebes zu be- oder verarbeiten. Soweit eine neue Sache durch Be- oder Verarbeitung von Vorbehaltsware entsteht, stehen sämtliche Eigentumsrechte abweichend von § 950 Abs. 1 Satz 1, Abs. 2 BGB bis zur vollständigen Erfüllung der Zahlungsverpflichtungen gem. vorstehender Nr. 1 ausschließlich uns zu.
4. Erwerben wir Alleineigentum an der durch Verarbeitung entstandenen neuen Sache, so finden auf den Miteigentumsanteil die für die Vorbehaltsware geltenden Bestimmungen entsprechende Anwendung. Auch diese Sachen wird der Kunde für uns ohne Entgelt aufbewahren.
5. Der Kunde ist nur berechtigt, die gelieferten Waren im ordnungsgemäßen Geschäftsgang auch weiter zu veräußern, solange er sich nicht im Zahlungsverzug befindet. Bereits jetzt tritt der Kunde die ihm aus diesem Weiterverkauf gegen seinen Abnehmer zustehenden Forderungen oder sonstigen Vergütungsansprüche im vollen Umfang ab.
6. Wir verpflichten uns, die uns zustehenden Sicherheiten auf Verlangen des Kunden insoweit freizugeben, als der Wert unserer Sicherheiten die zu sichernden Forderungen um mehr als 20 % übersteigt.

§ 9 Sonderanfertigungen

1. Handelt es sich bei dem Vertragsgegenstand nicht um eine Ware aus dem jeweils aktuellen Lieferprogramm, kommt der Vertrag ausschließlich auf der Grundlage der von uns erstellten Auftragsbestätigung zustande.
2. Von uns angefertigte Konzepte, Zeichnungen und Beispielsrechnungen werden dem Kunden zur Prüfung und Bestätigung übergeben. Nach der Bestätigung durch den Kunden sind die Zeichnungen als Grundlage für den zu erstellenden Vertragsgegenstand verbindlich. Danach erfolgende Änderungen auf Wunsch oder Veranlassung des Kunden gehen zu dessen Lasten.
3. Soweit eine der beiden Vertragsparteien bei Vorliegen der Voraussetzungen des § 640 BGB eine Abnahme verlangt, ist spätestens innerhalb von 12 Werktagen der Abnahmetermin durchzuführen. Bei Abwesenheit einer der beiden Vertragsparteien ist das schriftliche Abnahmeprotokoll umgehend

der abwesenden Vertragspartei zuzuleiten. Unsere Leistung gilt mit Ablauf von 12 Werktagen nach schriftlicher Mitteilung über die Fertigstellung des Werks und Aufforderung zur Abnahme als abgenommen, sofern Sie die Abnahme nicht innerhalb dieser Frist unter Angabe mindestens eines Mangels verweigert haben. Haben Sie die Leistung in Benutzung genommen, so gilt die Abnahme nach Ablauf von 6 Werktagen seit Beginn der Nutzung als erfolgt, sofern innerhalb dieser Frist keine Mängelanzeige erfolgt.

4. Konstruktionszeichnungen dürfen vom Kunden nicht an Dritte weitergegeben oder diesen zugänglich gemacht werden. Der Kunde hat dafür Sorge zu tragen und einzustehen, dass dies auch durch seine Erfüllungsgehilfen beachtet wird. Bei Verletzung der Pflicht ist uns der Kunde zum Schadensersatz verpflichtet.

§ 10 Technische Beratungen

Soweit technische Beratung nicht im Einzelfall ausdrücklich zum Vertragsinhalt gemacht wurde, erfolgen technische Empfehlungen durch uns grundsätzlich unverbindlich und ohne Haftung. Der Vertragspartner ist insbesondere verpflichtet, technische Empfehlungen durch Sonderfachleute (z. B. Ingenieure/Architekten) für den konkreten Anwendungsfall selbst prüfen zu lassen, falls nicht ausdrücklich etwas anderes schriftlich und unter Vereinbarung eines gesonderten Honorars vereinbart ist. § 2 Ziffn. 2 und 5 bleiben unberührt.

§ 11 Erfüllungsort und Gerichtsstand

Erfüllungsort für alle beiderseitigen Leistungen ist Rendsburg. Gerichtsstand, auch für Klagen im Wechsel- und Scheckprozess, ist Rendsburg, soweit der Kunde Kaufmann ist. Wir sind berechtigt, den Kunden an seinem allgemeinen Gerichtsstand oder am Ort der Lieferung zu verklagen.

§ 12 Anwendbares Recht

Für alle Rechtsstreitigkeiten zwischen dem Kunden und uns gilt ausschließlich das Recht der Bundesrepublik Deutschland unter Ausschluss des internationalen Kaufrechtsabkommens

Unser Serviceangebot für Sie

Jedes Projekt ist anders, hat seine eigenen Anforderungen und Herausforderungen. Neben unseren Produkten bieten wir Ihnen unser Know-how und unseren Service, um gemeinsam maßgeschneiderte Lösungen zu entwickeln – von der Planung bis zur Betreuung nach der Fertigstellung. ACO ist Ihr erster Ansprechpartner in allen Projektphasen.

train:

Information und Weiterbildung

In der ACO Academy teilen wir das Know-how der weltweit tätigen ACO Gruppe mit Architekten, Planern, Verarbeitern und Händlern, denen Qualität wichtig ist. Wir laden Sie ein, davon zu profitieren.

design:

Planung und Optimierung

Die Ausschreibung und Entwässerungsplanung in der Regenwasserbewirtschaftung erlaubt viele Varianten. Wir helfen Ihnen, die richtige Antwort zu finden.

support:

Bauberatung und -begleitung

Damit zwischen Planung und Realisierung einer Lösung in der Regenwasserbewirtschaftung keine bösen Überraschungen auftreten, beraten und unterstützen wir Sie projektbezogen auf Ihrer Baustelle.

care:

Inspektion und Wartung

ACO Produkte sind für ein langes Leben konzipiert und produziert. Mit unseren After-Sales-Angeboten sorgen wir dafür, dass ACO Ihre hohen Qualitätsansprüche auch nach Jahren noch erfüllt.

askACO

Ihr kompetenter Ansprechpartner für jedes Projekt



ACO Service- und Kommunikationsangebot

Unsere Einladung an Sie: askACO

Gemeinsam finden wir die richtige Antwort auf Ihre spezielle Entwässerungsfrage. Unsere Produkte finden Sie mit allen wichtigen Informationen auf der ACO Internetseite. Ein einfacher Download von Maßzeichnungen und Produktmerkmalen ist mit dem Onlinekatalog möglich.

- Einfache Schlagwortsuche
- Produktmerkmale (TXT, GAEB)
- Maßzeichnungen (PDF)
- Produktabbildungen
- Einbau- und Montageanleitungen

www.aco.de

ACO Social Media

Nähe zu unserem Markt leben wir auch online – auf den Kanälen von ACO. Entdecken Sie spannende Projekte, Produktlösungen und Einblicke in unsere Themenwelten. Wir freuen uns auf Ihren Besuch, Ihr Feedback und den gemeinsamen Austausch.

www.instagram.com/aco_gmbh

www.facebook.com/aco_gmbh

www.linkedin.com/company/aco-gmbh

Architektenberater

ACO Architekten- und Planerberater sind Ihre Ansprechpartner vor Ort bei Fragen rund um Objekt- und Freiflächenentwässerung sowie zum Kellerschutz. Neben der Begeisterung für Architektur zeichnet sie ihre Expertise und ihre Kenntnis der regionalen Gegebenheiten aus. Profitieren Sie bei Planung, Ausschreibung und Durchführung von der Begleitung durch Ihren ACO Architektenberater.

www.aco.de/kontakt

ACO Online Shop für Produkte rund ums Haus

Der Online Shop von ACO bietet B2B Partnern und Endkunden neue und intuitive Möglichkeiten, die ACO Produktwelt kennenzulernen. Umfangreiche Produktdetails, wertvolle Hintergrundinformationen, eine starke Suchfunktion sowie eine lösungsorientierte Navigation führen schnell zum passenden Produkt oder der gesuchten Information. Für ACO Geschäftskunden hebt der Shop Prozess- und Arbeitsabläufe mit Schnellbestellungen oder einer online Angebotsfunktion auf ein neues Level. Um unseren langjährigen Handelspartnern treu zu bleiben, können Endkunden ihre Warenkörbe durch eine Händlersuche ausschließlich bei stationären digitalen ACO Händlern abschließen.

www.aco.shop

ACO GmbH

Postfach 320
24755 Rendsburg
Am Ahlmannkai
24782 Büdelsdorf
Tel. 04331 354-700
kundencenter@aco.com
www.aco.de

Finden Sie Ihren persönlichen
Ansprechpartner:

www.aco.de/kontakt



ACO. we care for water

Intelligente Entwässerungssysteme von ACO sorgen dafür, dass Regen- und Abwasser abgeleitet oder gespeichert wird. Mit innovativer Abscheide- und Filtertechnik verhindern wir die Verunreinigung des Wassers. Wir nehmen die Herausforderung an, Wasser wiederzuverwenden und damit einen ressourcenschonenden Kreislauf zu sichern.