

gültig ab 07.2024

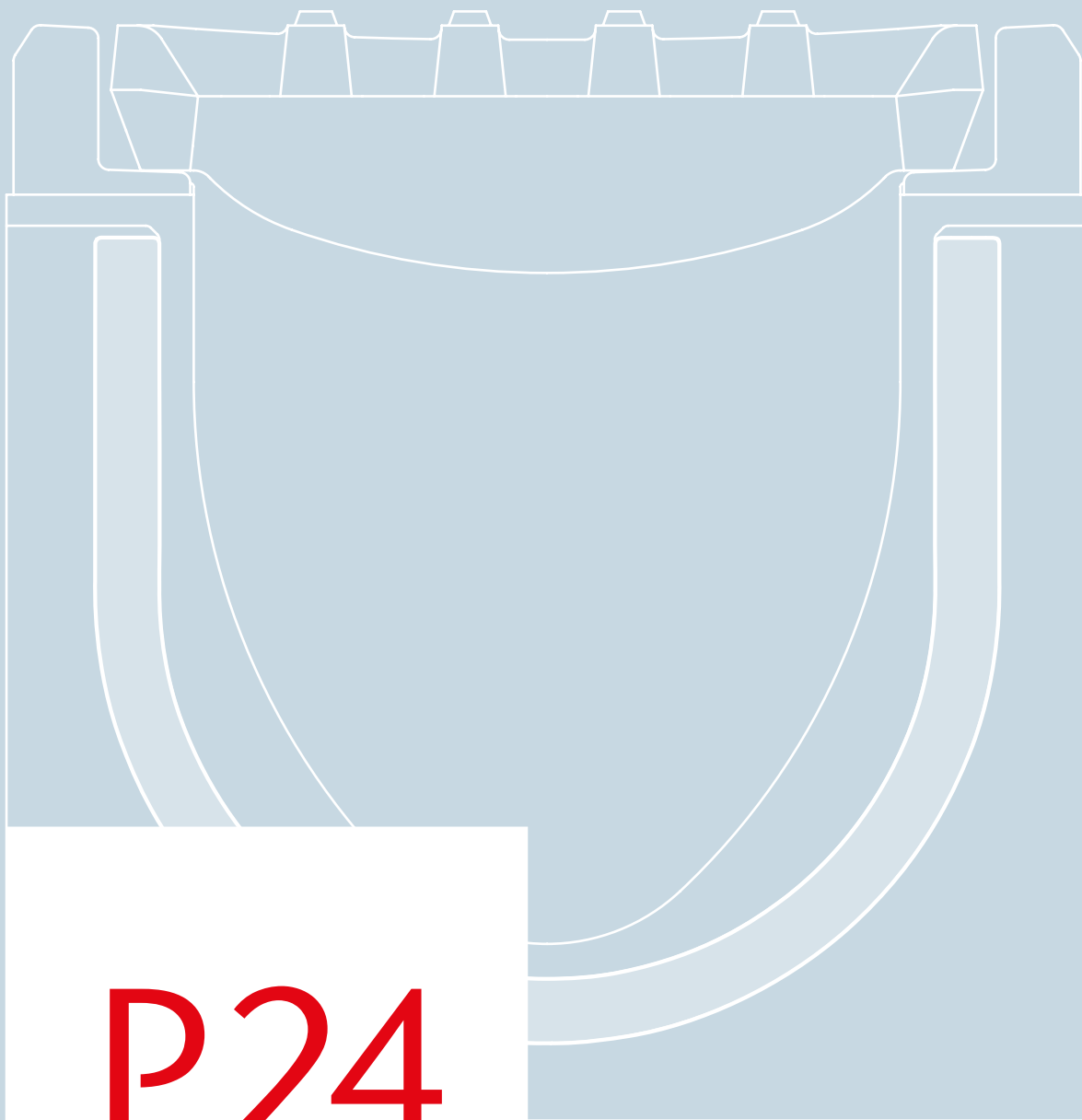

P24

ACO GmbH

Entwässerung Infrastruktur

Werkstoffpower für jeden Bedarf

Mit dem neuen ACO Werkstoff NEXITE® haben wir die ACO Multi-materialkompetenz zukunftsgerichtet ausgebaut und die ACO DRAIN® Familie um eine Materialvariante erweitert. NEXITE®. Beton. Rinnen weitergedacht.

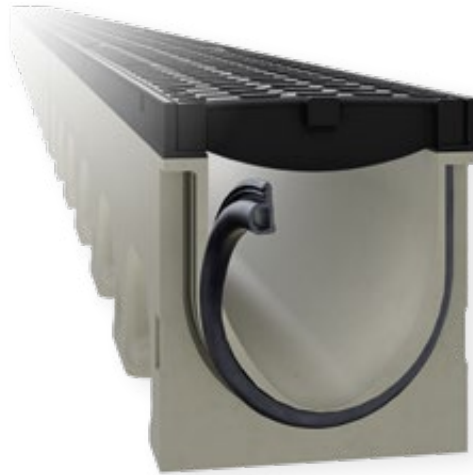

SealIn
TECHNOLOGY

Kapitel 1

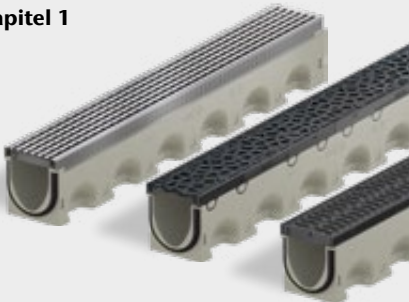

Multiline NX

Zargen Stahl / Guss / Kunststoff

NEXITE®. Beton.
Rinnen weitergedacht

Kapitel 1

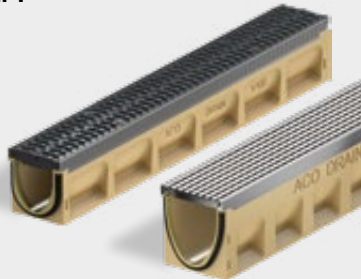

Multiline

Zargen Stahl / Edelstahl

Für hohe Anforderungen an Ästhetik,
Funktionalität und Belastung

Seite 8

Finden Sie schnell
das passende Produkt
für Ihren Anwendungsfall



Auswahlassistant

Kapitel 4



PowerDrain

Gusszargen, KTL-beschichtet





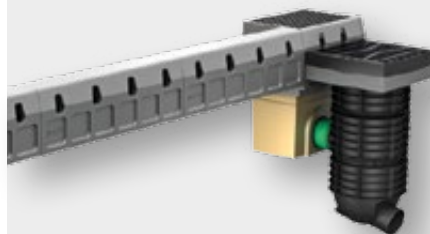











Mit Verriegelung Powerlock und
integrierter Dämpfung, Klasse F 900

Kapitel 11



ACO Drain®Box

Leistungssteigerung durch
Linien- und Punktentwässerung

ACO DRAIN® Linienentwässerung Infrastruktur	<ul style="list-style-type: none"> ■ Multiline aus Polymerbeton, Kantenschutz Stahl / Edelstahl, A 15 – E 600 ■ Multiline NX aus NEXITE®, Kantenschutz Stahl / Gusseisen / Kunststoff, A 15 – E 600 		1
	<ul style="list-style-type: none"> ■ Multiline light aus Polymerbeton, Kantenschutz Stahl, A 15 – C 250 		2
	<ul style="list-style-type: none"> ■ Deckline Parkdeckentwässerung aus Polymerbeton, A 15 – C 250 		3
	<ul style="list-style-type: none"> ■ PowerDrain aus Polymerbeton, Kantenschutz Gusseisen, KTL-beschichtet, A 15 – F 900 		4
	<ul style="list-style-type: none"> ■ Powerblock Monolithische Schwer[st]lastrinnen aus Polymerbeton, F 900 		5
	<ul style="list-style-type: none"> ■ Qmax und Qmax Neo Schwerlast- und Retentionsrinnen aus Kunststoff, D 400 – F 900 		6
	<ul style="list-style-type: none"> ■ Monoblock RD Monolithische Schwerlastrinnen aus Polymerbeton, D 400 – F 900 		7
	<ul style="list-style-type: none"> ■ KerbDrain Road Hohlbordrinnen für Fernstraßen aus Polymerbeton, D 400 		8
	<ul style="list-style-type: none"> ■ Monoblock T Tunnelentwässerung aus Polymerbeton, D 400 		9
	<ul style="list-style-type: none"> ■ KerbDrain Bridge Brückenentwässerung aus Polymerbeton, D 400 		10
	<ul style="list-style-type: none"> ■ KerbDrain Bordrinnen für den Straßenrand aus Polymerbeton, D 400 		11
Punktentwässerung Infrastruktur	<ul style="list-style-type: none"> ■ Combipoint Straßenabläufe aus Kunststoff und passende Multitop Aufsätze, C 250 – D 400 		12
	<ul style="list-style-type: none"> ■ Punkt- und Trennabläufe aus Polymerbeton, F 900 		13
	<ul style="list-style-type: none"> ■ Multitop und Standard Aufsätze für Straßenabläufe, C 250 – D 400 ■ Multitop Einlaufroste, C 250 – D 400 ■ Multitop Brückenabläufe, D 400 		14
	<ul style="list-style-type: none"> ■ Multitop, Standard, Duropren, Civictop Schachtabdeckungen für Straßen, Plätze, Industrie- und Logistikflächen, D 400 – F 900 		15
Schachtabdeckungen Infrastruktur	<ul style="list-style-type: none"> ■ Secant Flächen-, Einzel- und Reihenabdeckungen, B 125 – F 900 ■ Servokat für Schächte und Versorgungskanäle, B 125 – D 400 ■ Sonderschachtabdeckungen www.aco-detego.de 		16
	<ul style="list-style-type: none"> ■ ACO PRO Amphibienschutzsysteme 		17
Allgemeines	<ul style="list-style-type: none"> ■ Verkaufsförderung ■ Kontakt ■ Preise, Fracht, Verpackung ■ Allgemeine Geschäftsbedingungen ■ Service 		17

ACO. we care for water

ACO ist ein Water-Tech-Unternehmen, das für den Schutz des Wassers sorgt. Ausgehend von unserer globalen Entwässerungskompetenz, die den Menschen vor dem Wasser schützt, sehen wir unsere Mission zunehmend darin, auch das Wasser vor dem Menschen zu schützen.

Mit dem ACO WaterCycle liefert ACO Systeme, mit denen sich Wasser sammeln und leiten, reinigen, speichern und schließlich wiederverwenden lässt. So trägt ACO zur Erhaltung sauberen Grundwassers als lebenswichtiger Ressource bei und leistet einen Beitrag für die Welt von morgen. Die Weltgemeinschaft UN hat in ihrer Agenda 2030 die Verbesserung der Wasserqualität als eines von 17 Zielen für nachhaltige Entwicklung festgelegt.

Intelligente Entwässerungssysteme von ACO sorgen vermehrt mit smarterer Technologie dafür, dass Regenwasser und Abwasser abgeleitet oder zwischengespeichert wird. Mit innovativer Abscheide- und Filtertechnik verhindern wir die Verunreinigung des Wassers, beispielsweise durch Fette, Treibstoffe, Schwermetalle oder Mikroplastik.

Heute geht ACO noch einen Schritt weiter: Wir nehmen die Herausforderung an, Wasser wiederzuverwenden und damit einen ressourcenschonenden Kreislauf zu sichern. Bei allen Produkten und Systemen legt ACO Wert auf Langlebigkeit, Wiederverwendbarkeit und einen niedrigen CO₂-Fußabdruck. Das Streben nach Nachhaltigkeit ist ein ständiger Prozess, dem wir uns jeden Tag neu stellen wollen.

Die ACO Gruppe ist ein globales Familienunternehmen, das zu den Weltmarktführern im Water-Tech-Segment gehört. 1946 in Schleswig-Holstein gegründet, tritt sie als transnationales Netzwerk in mehr als 50 Ländern auf. Weltweit zeichnet sich ACO durch hohe dezentrale Ownership und explizite regionale Marktnähe aus.

www.aco.com



Inhaber
Iver und Hans-Julius Ahlmann



Hauptsitz der ACO Gruppe
in Rendsburg/Büdelndorf



5.400

Mitarbeiter in mehr als 50 Ländern (Europa, Nord- und Südamerika, Asien, Australien, Afrika)

1,14 Milliarden

Euro Umsatz 2023

41

Produktionsstandorte in 20 Ländern



ACO Academy
für das praxisbezogene Training

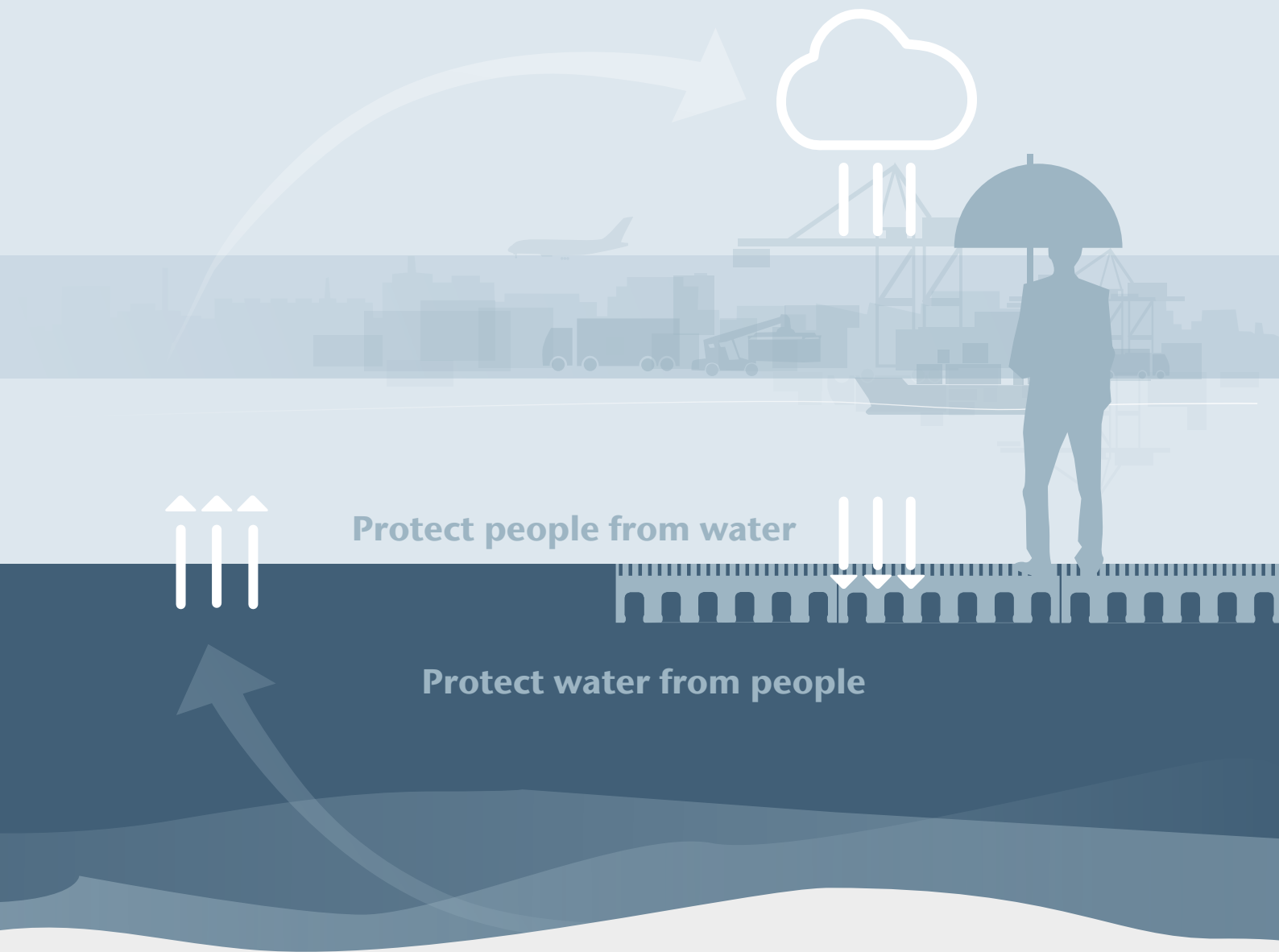

ACO WaterCycle







Der ACO WaterCycle unterstützt Sie in jedem Abschnitt Ihrer Entwässerungsplanung. Das ist Regenwasserbewirtschaftung für die Umweltbedingungen von morgen.

ACO GmbH Konditionenmodell

Jedes Produkt der ACO GmbH ist einer Konditionsgruppe und einer Rabattgruppe (RG) zugeordnet. Die Konditionsgruppe ist eine Einteilung der Produkte in vier unterschiedlichen Kategorien. Die Konditionsgruppe ordnet die Produkte in vier Kategorien. Die Rabattgruppe ordnet die Produkte innerhalb einer Konditionsgruppe. Die Kombination der Konditions- und Rabattgruppe ist die Grundlage für die Rabattberechnung.

Unsere vier Konditionsgruppen im Überblick:

Tiefbau / GaLaBau		Keller		Kanalguss		Objektsortiment	
							
Rabattgruppe (RG)	Produkt	Rabattgruppe (RG)	Produkt	Rabattgruppe (RG)	Produkt	Rabattgruppe (RG)	Produkt
ML	Multiline/Multiline light/Deckline	A1	Therm® Kellerfenster	MT	Schachtabdeckungen und Aufsätze Multitop	KD	KerbDrain
XD	XtraDrain	A2	Therm® hochwasserdicht/RC2	SA	Schachtabdeckungen und Aufsätze Standard	MB	Monoblock T
H1	Self® Rinnen	A3	Therm® Leibungsrahmen	CT	Schachtabdeckungen Civictop	MR	Monoblock RD
H2	Slimline	B1	Sanierungsfenster	CP	Combipoint	PB	Powerblock
PD	PowerDrain	C1	Nebenraumfenster			QM	Qmax
MP	Monoblock PD	E1	Lichtschtach			BM	Brückenabläufe Multitop
P1	Fassadenrinnen verzinkt	E2	Lichtschtach Zubehör			BS	Brückenabläufe Standard
P2	Fassadenrinnen Edelstahl	E3	LS-Designabdeckungen			FA	Fettabscheider
HA	XtraPoint/Multipoint, Punkt- und Trennabläufe	E5	Großlichtschacht			LA	Leichtflüssigkeitsabscheider
J2	Self® Hofabläufe Europoint	Q2	Schachtabdeckungen Indoor			HS	Havariesysteme und Sonderprogramm
SK	Schachtabdeckungen SAKU	F1	Rückstausicherungen			PS	Pumpstationen
Q3	Schachtabdeckungen Outdoor	G1	Hebeanlagen			RA	Reinigungsanlagen zur Regenwasserbehandlung
K1	Self® Schuhabstreifer	S1	Boden- u. Kellerabläufe			GE	Anlagen für Großflächenentwässerung
O1	Kiesstabilisierung					DS	Drosselsysteme
SX	Blockrigole Stormbrixx					AS	ACO PRO Amphibienschutz
L1	Rain4Me					D1	Therm® Block
N1	Rasenwabe					E4	Betonlichtschächte
BK	Box Concept					WB	Baumschutzsysteme Wotan
SZ	Systemübergreifendes Zubehör						

Auf die Preise unserer Produkte erhält der lagerhaltende Fachgroßhandel die Rabatte gemäß der ihm vorliegenden derzeit gültigen Rabatt- und Konditionenliste.







Bei Rückfragen zu unserem Konditionenmodell sprechen Sie bitte Ihren zuständigen Außendienst an.

Auswahlassistent

Für den Einsatz von Entwässerungsrinnen muss grundsätzlich beachtet werden, dass in LAU-Anlagen (WHG-Flächen) und innerhalb von Gebäuden Systeme zum Einsatz kommen, die mit dem ACO Sicherheitsfalz (SF) als Wartungsfuge elastisch abgedichtet werden können.

Solche Bereiche können grundsätzlich in verschiedenen Anwendungen auftreten (z. B. Tankstellen, Industrie-flächen, Parkdecks, Waschanlagen, alle Flächen mit nach-geschalteter Abscheideranlage). In LAU-Anlagen sind SF-Systeme mit einer DIBt-Zulassung zwingend vorzusehen (PowerDrain). Für den Bereich von Rohranschlüssen müs-sen in LAU-Anlagen Anschlüsse mit integriertem PE-Rohr-stutzen verwendet werden. In allen anderen kann zwischen einem Anschluss mittels Lippenlabyrinthdichtung LLD und PE-Stutzen gewählt werden.

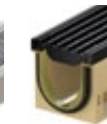
ACO DRAIN® Entwässerungsrinnen

	GaLaBau				Parkhaus, Parkdeck und Tiefgarage	Schwerlast		
	Multiline Sealin	Multiline	Multiline NX	Multiline light	Deckline	PowerDrain Sealin	PowerDrain Performance	PowerDrain
								
Kapitel	1	1	1	2	3	4	4	4
Klasse	A 15 – E 600	A 15 – E 600	A 15 – E 600	A 15 – C 250	A 15 – C 250	A 15 – F 900	F 900	F 900
Nennweite	100 – 300	100 – 500	100	100, 150	100 – 200	100 – 200	100 – 200	75 – 275
Dichtungsart am Rinnenstoß	Sealin	SF	Sealin	SF	SF	Sealin	Sealin	SF
Kantenschutz	verzinkt, Edelstahl	verzinkt, Edelstahl, Gusseisen	verzinkt, Gusseisen, Kunststoff	verzinkt	–	Gusseisen, KTL- beschichtet	Gusseisen, KTL- beschichtet	Gusseisen, KTL- beschichtet
Ausführung auch als Flachrinne	<input type="checkbox"/>	<input type="checkbox"/>			<input type="checkbox"/>			<input type="checkbox"/>
Fernstraßen und Autobahnen								
Bahnsteige	<input type="checkbox"/>	<input type="checkbox"/>	<input type="checkbox"/>	<input type="checkbox"/>				
Brücken								
Busbahnhof						<input type="checkbox"/>	<input type="checkbox"/>	
Containerumschlagplätze						<input type="checkbox"/>	<input type="checkbox"/>	
Design und Licht	<input type="checkbox"/>		<input type="checkbox"/>			<input type="checkbox"/>	<input type="checkbox"/>	
Fassadenentwässerung	<input type="checkbox"/>		<input type="checkbox"/>					
Flughäfen						<input type="checkbox"/>	<input type="checkbox"/>	
Fußgängerzonen und -straßen	<input type="checkbox"/>		<input type="checkbox"/>	<input type="checkbox"/>			<input type="checkbox"/>	
Hallentore						<input type="checkbox"/>	<input type="checkbox"/>	
Industrieflächen						<input type="checkbox"/>	<input type="checkbox"/>	
Lkw-Abstellhalle							<input type="checkbox"/>	
Lkw-Parkplätze						<input type="checkbox"/>	<input type="checkbox"/>	
Logistikflächen und -straßen						<input type="checkbox"/>	<input type="checkbox"/>	
Öffentliche Wege und Plätze	<input type="checkbox"/>		<input type="checkbox"/>	<input type="checkbox"/>			<input type="checkbox"/>	
Parkdecks, Geschossdecken (Parkhaus)		<input type="checkbox"/>			<input type="checkbox"/>			
Tiefgaragen	mit AWT ¹⁾	<input type="checkbox"/>	mit AWT ¹⁾	mit AWT ¹⁾	<input type="checkbox"/>		Rampe	<input type="checkbox"/>
Pkw-Parkplätze	<input type="checkbox"/>		<input type="checkbox"/>	<input type="checkbox"/>				
Straßenrandentwässerung								
Tank- und Rastanlagen						<input type="checkbox"/>	<input type="checkbox"/>	
Tunnel								
Waschhallen und -plätze		<input type="checkbox"/>						<input type="checkbox"/>
WHG-Flächen: LAU-Anlagen								<input type="checkbox"/>

¹⁾ Bitte nutzen Sie hierzu unseren anwendungstechnischen Service
kundencenter@aco.com

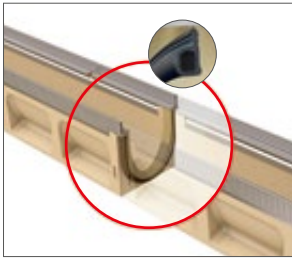

Sealin/Profildichtung



Sicherheitsfalz (SF)

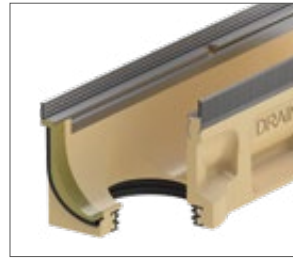









Anschluss LLD



Anschluss PE-Stützen

Punktentwässerung

	Schwerlast und Retention	Schwerlast und Fernstraßen	Fernstraßen	Tunnel	Brücke	Straßenrand	Straßenrand und Plätze	
	Qmax, Qmax Neo	Monoblock RD	KerbDrain Road	Monoblock T	KerbDrain Bridge	KerbDrain	Straßenablauf Combipoint	Punktablauf
								
5	6	7	8	9	10	11	12	12
A 15 – F 900	A 15 – F 900	A 15 – F 900	A 15 – D 400	A 15 – D 400	A 15 – D 400	A 15 – D 400	C 250 – D 400	E 600 – F 900
200	150 – 900	100 – 300	200	200 – 275	200	100	–	–
Profildichtung	Profildichtung	Profildichtung	Profildichtung	Profildichtung	Profildichtung	–	–	SF
–	–	–	–	–	–	–	Gusseisen	KTL-Gusseisen
		<input checked="" type="checkbox"/>	<input checked="" type="checkbox"/>				<input checked="" type="checkbox"/>	
					<input checked="" type="checkbox"/>		Brückenablauf Multitop	
						<input checked="" type="checkbox"/>	<input checked="" type="checkbox"/>	
<input checked="" type="checkbox"/>	<input checked="" type="checkbox"/>	<input checked="" type="checkbox"/>						<input checked="" type="checkbox"/>
	<input checked="" type="checkbox"/>	<input checked="" type="checkbox"/>						<input checked="" type="checkbox"/>
	<input checked="" type="checkbox"/>	<input checked="" type="checkbox"/>						<input checked="" type="checkbox"/>
	<input checked="" type="checkbox"/>	<input checked="" type="checkbox"/>					<input checked="" type="checkbox"/>	<input checked="" type="checkbox"/>
	<input checked="" type="checkbox"/>	<input checked="" type="checkbox"/>					<input checked="" type="checkbox"/>	<input checked="" type="checkbox"/>
		<input checked="" type="checkbox"/>	<input checked="" type="checkbox"/>	<input checked="" type="checkbox"/>		<input checked="" type="checkbox"/>	<input checked="" type="checkbox"/>	<input checked="" type="checkbox"/>
		<input checked="" type="checkbox"/>		<input checked="" type="checkbox"/>			<input checked="" type="checkbox"/>	<input checked="" type="checkbox"/>
				<input checked="" type="checkbox"/>				<input checked="" type="checkbox"/>
								<input checked="" type="checkbox"/>
								<input checked="" type="checkbox"/>



1

Multiline Entwässerungsrinnen

COLLECT:
Sammeln und Aufnehmen



Multiline Entwässerungsrinnen

Produktinformation			12		
Multiline Seal in V 100 (NW 100 mm)	Ausführung Kantenschutz verzinkt, Edelstahl	Rinnenkörper ohne Sohlengefälle	26		
		Rinnenkörper mit Sohlengefälle	27		
		Rinnenkörper mit Sohlensprung	29		
		Einlaufkästen	30		
		Flachrinnen ohne Sohlengefälle	31		
		Einlaufkästen für Flachrinnen	32		
		Zubehör	33		
		Roste	Klasse A 15 – E 600	38	
		Multiline Seal in V 150 (NW 150 mm)	Ausführung Kantenschutz verzinkt, Edelstahl	Rinnenkörper ohne Sohlengefälle	50
				Rinnenkörper mit Sohlengefälle	51
Rinnenkörper mit Sohlensprung	52				
Einlaufkästen	53				
Flachrinnen ohne Sohlengefälle	54				
Einlaufkästen für Flachrinnen	55				
Zubehör	56				
Roste	Klasse B 125 – E 600			60	
Multiline Seal in V 200 (NW 200 mm)	Ausführung Kantenschutz verzinkt, Edelstahl			Rinnenkörper ohne Sohlengefälle	70
				Rinnenkörper mit Sohlengefälle	71
		Rinnenkörper mit Sohlensprung	72		
		Einlaufkästen	73		
		Flachrinnen ohne Sohlengefälle	74		
		Einlaufkästen für Flachrinnen	75		
		Zubehör	76		
		Roste	Klasse B 125 – E 600	80	
		Multiline Seal in V 300 (NW 300 mm)	Ausführung Kantenschutz verzinkt, Edelstahl	Rinnenkörper ohne Sohlengefälle	90
				Rinnenkörper mit Sohlensprung	92
Einlaufkästen	93				
Zubehör	94				
Roste	Klasse B 125 – E 600			98	
Multiline – Entwässerungsrinnen aus Polymerbeton mit Sicherheitsfalz					
Multiline V 100/V 200 (NW 100 – 200 mm)	Ausführung Kantenschutz verzinkt, Edelstahl, Gusseisen	Flachrinnen ohne Sohlengefälle	102		
		Rinnenkörper ohne Sohlengefälle	114		
Multiline V 300 (NW 300 mm)	Ausführung Kantenschutz Gusseisen	Rinnenkörper mit Sohlengefälle	116		
		Einlaufkästen	117		
		Flachrinnen ohne Sohlengefälle	118		
		Zubehör	119		
Multiline V 400 (NW 400 mm)	Ausführung Kantenschutz Gusseisen	Rinnenkörper, Einlaufkästen und Zubehör	122		
		Roste	Klasse E 600	125	
Multiline V 500 (NW 500 mm)	Ausführung Kantenschutz Gusseisen	Rinnenkörper, Einlaufkästen und Zubehör	126		
		Roste	Klasse E 600	130	
NEU Multiline NX – Entwässerungsrinnen aus NEXITE®					
Multiline NX V 100 (NW 100 mm) aus neu entwickeltem ACO Werkstoff NEXITE®	Ausführungen: Kantenschutz Stahl verzinkt, Gusseisen oder Kunststoff	Rinnenkörper ohne Sohlengefälle, 1000 mm	133		
		Rinnenkörper ohne Sohlengefälle, 500 mm	133		
		Rinnenkörper mit Sohlengefälle, 1000 mm	134		
		Einlaufkästen, 500 mm	134		
		Zubehör	135		
		Roste	Klasse A 15 – E 600 (für Kantenschutz Guss und Stahl) Klasse A 15 – C 250 (für Kantenschutz Kunststoff)	140	



Leistungserklärungen gemäß BauPVO
unter: dop.aco.com

ACO Multiline NX
Online-Informationen



ACO Multiline Seal in
Online-Informationen



Sicher durch geprüfte Dichtheit

Bei herkömmlichen Rinnensystemen geht wegen undichter Rinnenstöße ein Teil des Wassers auf dem Weg zur Regenwasserbehandlung unkontrolliert verloren. Die neue Rinne von ACO trägt dagegen zur zielgerichteten Ableitung und Behandlung des Oberflächenwassers bei. Dies bestätigt insbesondere der Langzeittest des IKT, Institut für Unterirdische Infrastruktur, mit dem Siegel „IKT Geprüft“.



IKT – Institut für Unterirdische
Infrastruktur, Gelsenkirchen

*Was bedeutet „dicht“?

Nach DIN EN 1433/DIN 19580 muss bei der Dichtheitsprüfung gemäß Abschnitt 9.3.6 im konstruktiv vorgesehenen benetzten Querschnitt eine Wasserdichtheit für 30 Min. +/- 0,5 Min. nachgewiesen werden. Diese Anforderung zum Nachweis der Dichtheit wird von der Multiline mit serienmäßiger Seal in Technologie gemäß IKT-Prüfsiegel D01398 um ein Vielfaches übertroffen. Die Prüfung bestätigt eine dauerhafte Dichtheit über 72 Stunden nach zyklischen Belastungen. Die Lastzyklen simulieren hierbei eine jahrelange Überführung im Bereich der Rinnenverbindung.

Auch für das gesamte System inklusive aller Zubehörteile wie Einlaufkästen und Endstirnwände wurde eine Dichtheit über 72 Stunden erfolgreich nachgewiesen. Das IKT bestätigt ebenfalls den gewohnt einfachen Einbau – an der bewährten Montage von oben ändert sich nichts.

Wenn wir in dieser Broschüre von „Dichtheit“, „dicht“ und „wasserdicht“ sprechen, bedeutet dies stets die Erfüllung der Anforderungen an Wasserdichtheit gemäß der DIN EN 1433/DIN 19580, Abschnitt 9.3.6 und dem genannten IKT-Zertifikat.

Klassen ¹⁾		
■ A 15	■ C 250	■ E 600
■ B 125	■ D 400	
gemäß DIN EN 1433		
Nennweiten		
100, 150, 200, 300		
Material		
Polymerbeton mit Stahl-, Edelstahlzarge		
Anwendungsbereiche		
■ Bahnsteige	■ Öffentliche	
■ Fassaden-	Wege und Plätze	
entwässerung	■ Parkdecks,	
■ Fußgängerzonen,	Pkw-Parkplätze	
Geh-/Radwege	■ Rinnen mit Licht	

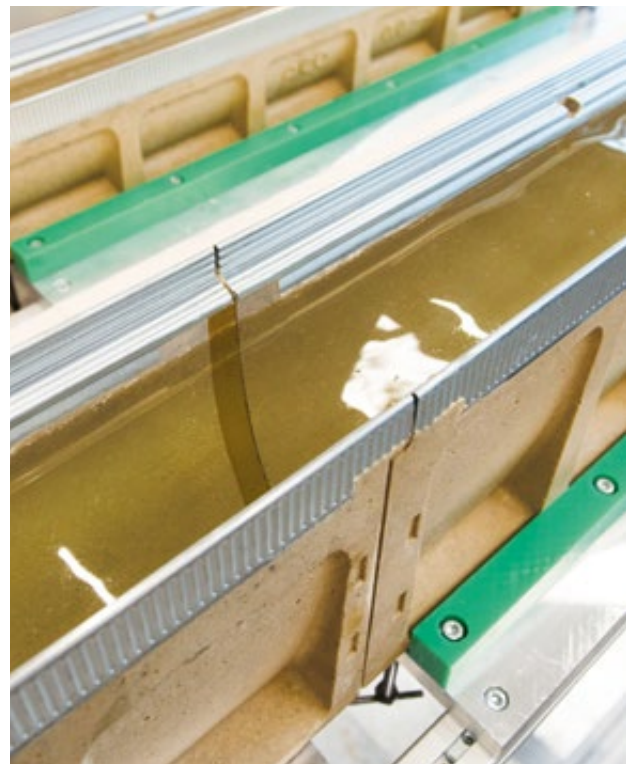

Prüfung der Dichtheit

¹⁾Weitere Informationen zu Klassen
auf Seite 664.



Serienmäßig dicht*

- Dichtheit über 72 Stunden
- zielgerichtetes Regenwassermanagement
- dauerhafter Bauwerksschutz
- sicherer Grundwasserschutz

Einfacher Einbau

- einfaches Versetzen von oben
- geringes Gewicht
- bewährtes Handling im Stecksystem
- kein zusätzlicher Arbeitsgang

Dauerhaft beständig

- dicht nach Langzeitsimulation
- wasserdichte Werkstoffe wie ACO
Polymerbeton und moderne Kunststoffe
- integrierte EPDM-Dichtung

Prüfung der Dichtheit nach Langzeitsimulation

Start	+	+++
	dicht nach 30 Minuten: normkonform	dicht nach 72 Stunden: übererfüllte Norm
		

Ihre Produktvorteile auf einen Blick

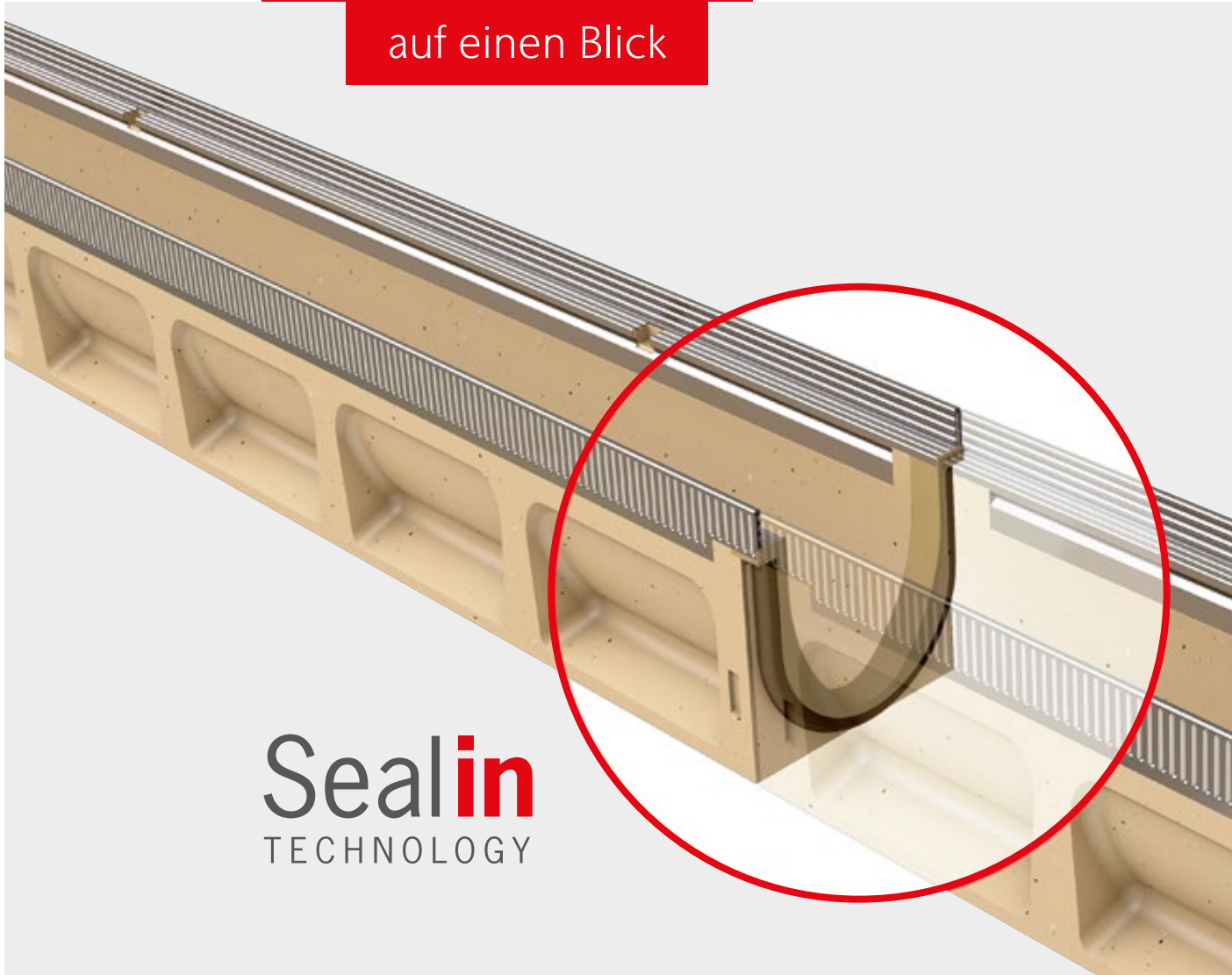

Seal in

TECHNOLOGY



Videoanimation

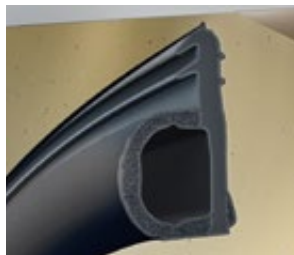

Die **serienmäßig integrierte EPDM-Dichtung** verbindet zwei Rinnenkörper wasserdicht.

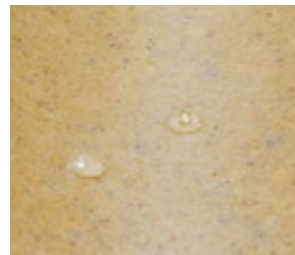

Durch **ACO Polymerbeton**, einen Werkstoff mit Wassereindringtiefe 0 mm, ist der ganze Rinnenstrang wasserdicht.

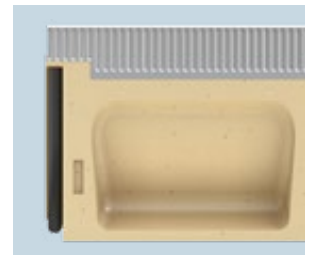

Robuster Rinnenkörper

Die verbesserte Geometrie macht den Rinnenkörper robuster. Dies schlägt sich in optimierten, anwendungsgerechten Einbauempfehlungen nieder. Die Betongüte für den Fundamentbeton konnte für die Klassen A–C jetzt durchgängig auf C 12/15 reduziert werden.

Dichter* Rinnenstrang

Rinnenstoß mit Dichtung und dichter Werkstoff

ACO Multiline ist die serienmäßig mit Dichtung ausgestattete Rinne. Mit der Seal in Technologie dichtet ACO die Schlüsselstellen eines Linienentwässerungssystems sicher ab. Damit entspricht ACO Multiline im Hinblick auf Dichtheit und Wasserqualität schon heute den Anforderungen von morgen.

Die einzigartige Kombination aus dem ACO Werkstoff Polymerbeton (oder auch dem ACO Werkstoff NEXITE®) und der Dichtung sorgt erstmals für einen durchgehend dichten Rinnenstrang gemäß den Anforderungen der DIN EN 1433/ DIN 19580.

***Die Dichtheit ist zertifiziert** und nachgewiesen durch das IKT, Institut für Unterirdische Infrastruktur, Gelsenkirchen, siehe Seite 12 f.



Verbesserte Selbstreinigung

Durch die ebenen Übergänge am Rinnenstoß und die glatte Oberfläche des ACO Polymerbetons funktioniert die Selbstreinigung der Rinne noch besser.



Bewährtes, einfaches Handling

ACO Polymerbetonprodukte sind bei gleicher Belastbarkeit leichter als Betonprodukte: ein wesentlicher Vorteil bei Handhabung, Transport und Einbau.

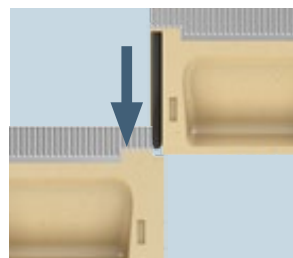

Einfaches Versetzen von oben

Das einfache Stecksystem bleibt wie gehabt – an der bewährten Montage ändert sich nichts.

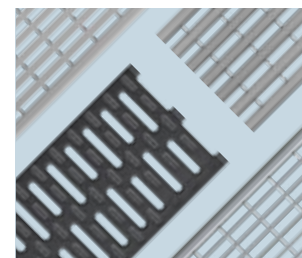

Rostvielfalt für Ihre Ideen

In der Kombination mit den ACO Drainlock Rostvarianten werden im GaLaBau ganz besondere Akzente gesetzt.

Systemelemente und ihre Handhabung



Setzen der Rinne

Beim Setzen der Rinne speziell auf das Dichtungsmaterial abgestimmtes Silikonfett an der serienmäßig integrierten EPDM-Dichtung auftragen.



- ACO Silikonfett für die Dichtung

Anschluss einer Rinne am Einlaufkasten (NW 100)

Anschlussadapter ist im Lieferumfang des Einlaufkastens enthalten. NW 150/200 nutzen Einlaufkästen ohne Adapter.



- Anschlussadapter entsprechend dem anzuschließenden Rinnentyp kürzen
- ganz nach oben schieben
- andrücken und einrasten lassen

Setzen der Stirnwand am Einlaufkasten (NW 100)

Die Stirnwand für den Einlaufkasten ist im Lieferumfang des Einlaufkastens enthalten. Wenn auf einer Seite des Einlaufkastens keine Rinne angeschlossen wird, ist die jeweilige Seite mit einer Stirnwand zu verschließen.



- an die Begrenzung schieben
- andrücken und einrasten lassen

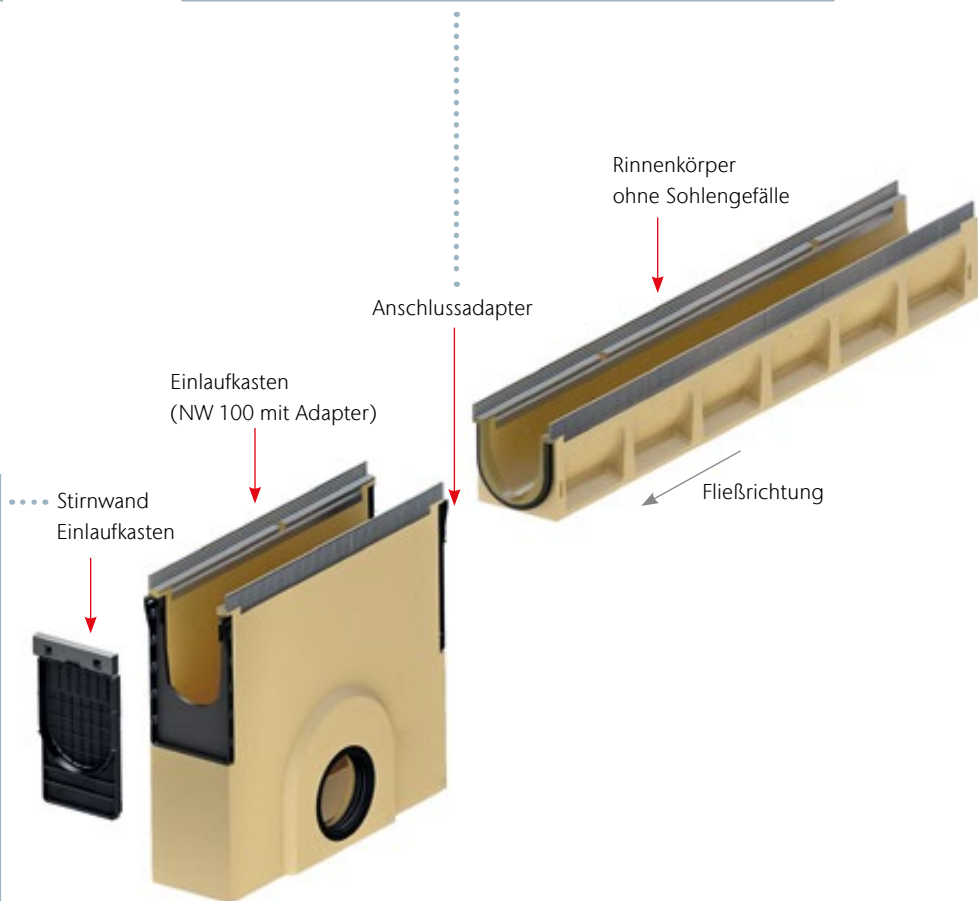

Anfertigen von Passtücken

Für individuelle Baulängen können Rinnenkörper mit einer Diamant-trennscheibe auf Maß geschnitten werden. Polyesterklebemasse verklebt die Passtücke dauerhaft. Gleiches gilt für den Adapter für Fließrichtungswechsel.



Stirnwand für Rinnenende mit Lippenlabirinthdichtung (LLD) für den horizontalen wasserdichten Rohranschluss



Adapter für Fließrichtungswechsel



gekürzter Rinnenkörper

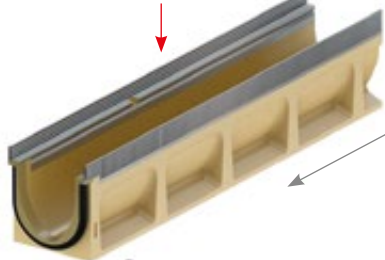

Rinnenkörper Halbmeter ohne Sohlgefälle

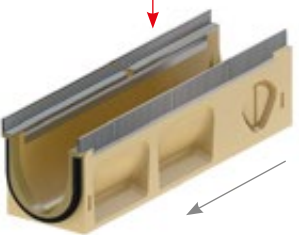

Adapter für Eck-, T- und Kreuzverbindungen

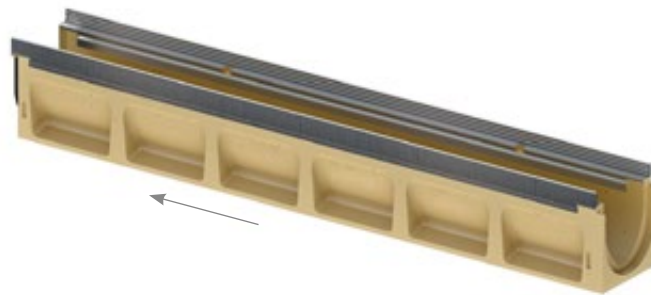

Kombistirnwand aus Kunststoff, ab NW 150 aus Polymerbeton



Verbindungen herstellen

Seitlichen Durchbruch am Halbmeterelement vorbohren und mit Hammer und Meißel ausschlagen. Dann Rinne und Adapter miteinander verkleben.



Kombistirnwand für Rinnenanfang und -ende

Für passgenauen Anschluss an Einlauf- und Auslaufseite Stirnwand um 180 Grad drehen.

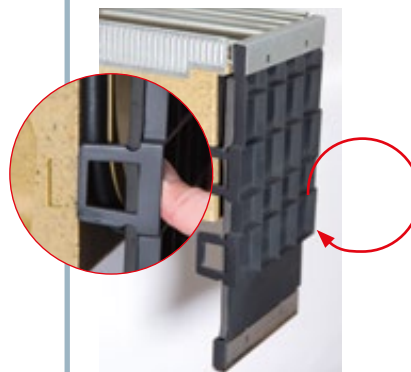

- in Vertiefung verrasten
- für sämtliche Bauhöhen

Werkstoffpower für jeden Bedarf!

NEXITE

Kantenschutz in Stahl
verzinkt, Guss und neu:
Kunststoff

kompatibel mit den
ACO Drainlock Rosten und
Materialgleichheit bei
Kantenschutz und Rosten

gewohnt leicht,
in der Nennweite 100
weniger als 20 kg

leicht

dauerhaft dicht mit
Seal in Technologie
gemäß IKT-Prüfsiegel
D01398

Seal in
TECHNOLOGY

dicht

NEXITE® ist umwelt-
zertifiziert gemäß
KIWA BRL 5070

robust

frost-, tausalz- und
medienbeständig weit
über die Anforderungen
der DIN EN 1433 hinaus



Zertifizierungen
www.aco.de/nexite



100 % recycelbar



einfach einzubauen
und fest im Betonbett
verankert

Der Qualität verpflichtet



IKT – Institut für Unterirdische
Infrastruktur, Gelsenkirchen



KIWA – Zertifizierung von Bau-
stoffen und -produkten, Hamburg

Mit NEXITE® in der ACO DRAIN® Familie ergänzen wir unsere Multimaterialkompetenz um einen wesentlichen Baustein.

Ein Rinnensortiment im Dreiklang aus Polymerbeton, Kunststoff und NEXITE® bei gleichzeitiger Nutzung der großen Vielfalt der Drainlock Roste ist einzigartig.

Damit erfüllen wir die umfangreichen Anforderungen des Marktes in Bezug auf Flexibilität und Wirtschaftlichkeit.

Ab Seite 132

Drainlock Roste

Stegrost

Stahl verzinkt
Edelstahl



Stegrost

Gusseisen



Stegrost

Heelguard
Gusseisen



Compositrost

schwarz
Kunststoff



Compositrost

silbergrau
Kunststoff

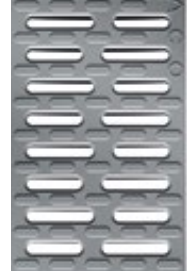

Querstabrost

Edelstahl

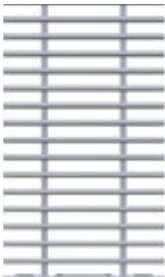

Längsstabrost

Stahl verzinkt
Edelstahl



Längstegrost

Edelstahl

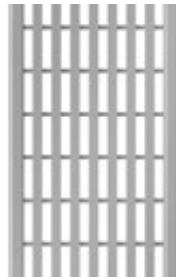

Längsprofilrost

Stahl verzinkt
Edelstahl

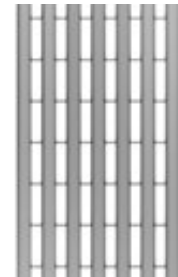

Lochrost

Stahl verzinkt
Edelstahl

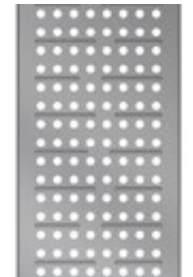

Sealin
TECHNOLOGY

**Sie haben
die Wahl!**

**ACO DRAIN® Multiline Seal in
Rinnenkörper**



Multiline Seal in
Zarge: Stahl verzinkt



Multiline Seal in
Zarge: Edelstahl

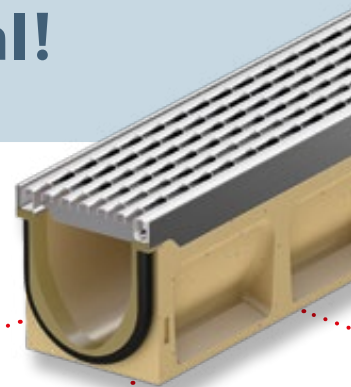

Maschenrost Q+
Stahl verzinkt
Edelstahl

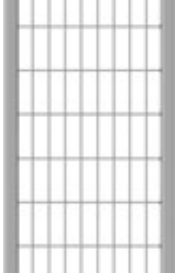

Maschenrost Q+ R11
Stahl verzinkt

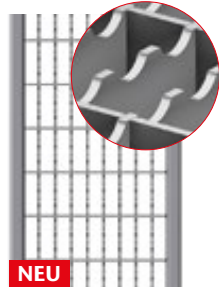

NEU

Längsstabrost
in Maschenoptik
Gusseisen

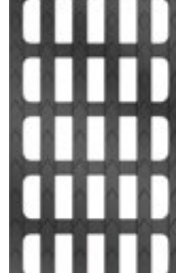

Voronoi
Gusseisen



Abdeckplatte geschlossen
Gusseisen

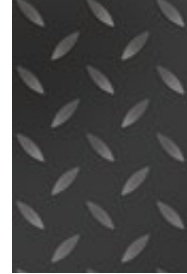

Schlitzrahmen
Stahl verzinkt
Edelstahl



Sideline
Edelstahl
LED-Beleuchtung



Lichtpunkt
Gusseisen
LED-Beleuchtung



Freestyle
Gussrost
individuelles Design

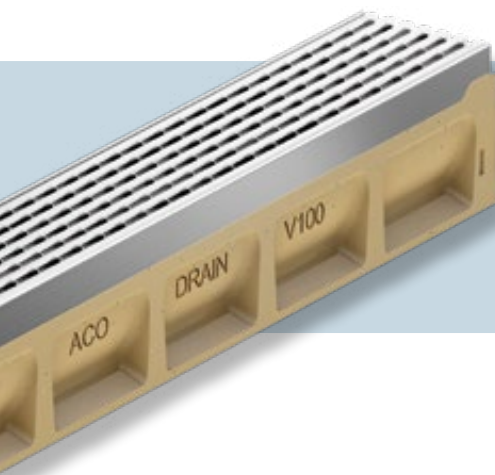

**Das komplette Rostprogramm
im Rostkonfigurator**

Der Konfigurator ermöglicht es, Abdeckungen nach optischen Kriterien in unterschiedlichen Szenarien auszuwählen. Technische Informationen lassen sich herunterladen oder in der Objektakte speichern.

www.draindesign.de

Multiline NX
Zarge: Stahl verzinkt, Gusseisen oder Kunststoff



Vielfältige Roste für attraktive Projekte

Ein breites Programm an Abdeckungen schafft kreativen Spielraum für die individuelle Planung und Gestaltung. Alle Abdeckungen sind mit der schraublosen Arretierung Drainlock ausgerüstet.

Weitere Gestaltungsmöglichkeiten schaffen dezente Schlitzrahmen, die unverwechselbaren Rostdesigns der Freestyle Abdeckungen und eine effektvolle Illumination mit Sideline oder Lichtpunkt.

Highlights aus dem Rostprogramm A–E



Gestaltungsfreiheit mit ACO DRAIN® Design

ACO Drainlock Roste können mit den ACO DRAIN® Rinnensystemen Multiline, Multiline NX und PowerDrain bis Klasse E 600 sowie XtraDrain und Deckline bis C 250 kombiniert werden. Damit steht ein breites Programm an Abdeckungen in vielen Formen, Farben und Materialien – aus Gusseisen oder Edelstahl, feuerverzinktem Stahl oder Kunststoff – zur Verfügung. Es erfüllt alle Ansprüche an Ästhetik, Funktionalität und Belastung.

Alle Drainlock Roste
in der Übersicht
siehe Seite 20

Maschenrost Q+

Stahl verzinkt
Edelstahl



Hydraulik:

optimierter Einlaufquerschnitt



Längsstegrost

Stahl verzinkt
Edelstahl

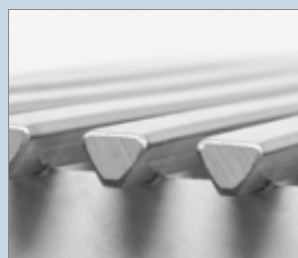

Heelguard:

Schlitzweite max. 10 mm

Längsprofilrost

Stahl verzinkt
Edelstahl



Heelguard:

Schlitzweite max. 10 mm

Rutschfest:

gemäß DIN 51130 mind. R 11

Dezente Schlitzrahmen

Stahl verzinkt
Edelstahl



Heelguard:

Schlitzweite max. 10 mm

Compositrost mit Microgrip

rutschhemmender Kunststoff

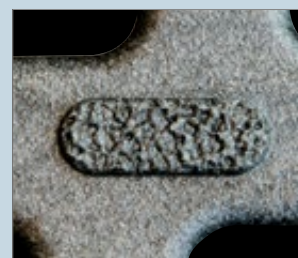

Heelguard:

Schlitzweite max. 10 mm

Rutschfest:

gemäß DIN 51130 mind. R 11

ACO Freestyle – individuelle Designroste aus Gusseisen

Neue Freiheit für die Linienentwässerung:
ACO Gussroste Freestyle lassen sich einfach
nach Designvorgaben des Auftraggebers
gestalten.



ACO Freestyle „Tree“

ACO Gussroste Freestyle

Der Wunsch nach individuellen Lösungen
in der Landschaftsarchitektur kann für
die Linienentwässerung auf einfachste
Weise erfüllt werden: Mit den Gussrosten
Freestyle bietet ACO einzigartige
Gestaltungsmöglichkeiten für Abdeckroste
aus Guss. Sie entwerfen – wir kümmern
uns um die Details und liefern Ihnen das
fertige Produkt.

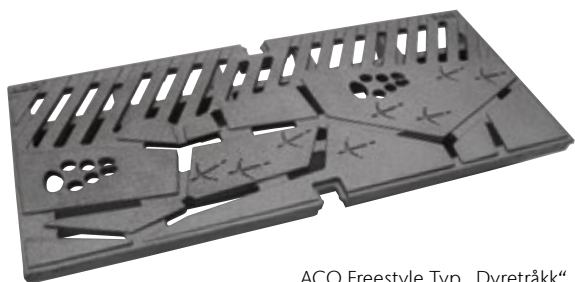

ACO Freestyle Typ „Dyretråkk“,
verbaut in Geilo, Norwegen



Fertigung Ihrer Idee in der ACO Gießerei



ACO Freestyle „Stör“



ACO Freestyle „Böblingen“, Büro bauchplan
Neue Meile, Böblingen, Deutschland



ACO Freestyle für das
Einkaufszentrum EKKERSRIJT
Son en Breugel, Niederlande

Highlights des Freestyle-Programms – sofort bestellbar:



ACO Freestyle „Flag“



ACO Freestyle „Leaf“



ACO Freestyle „Square“

Ausführung: Kantenschutz verzinkt, Edelstahl

ACO Produktvorteile

- Wasserdichter Rinnenstrang durch Seal in Technologie (gemäß IKT-Prüfsiegel D01398)
 - Serienmäßig mit EPDM-Dichtung im Rinnenstoß
 - Rinnenkörper aus beständigem ACO Polymerbeton
 - Gewohnt einfacher Einbau
- Für den Grundwasserschutz
- Für den Bauwerksschutz
- Für ein kontrolliertes Regenwasser-management
- Verbesserte Selbstreinigung durch V-Querschnitt und durchgängig glatte Rinnensohle
- Robuster Rinnenkörper
- Mit schraubloser Rostarretierung Drainlock

- Rinnensystem gemäß DIN EN 1433 / DIN 19580
- Nennweite 100 mm
- Klassen A 15 – E 600¹⁾
- Wahlweise in den Kantenschutz-ausführungen Stahl verzinkt oder Edelstahl

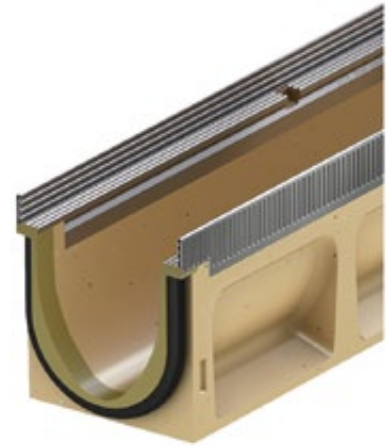

Rinnenkörper ohne Sohlengefälle, 1000 mm

- Wahlweise mit oder ohne senkrechtem, wasserdichtem Rohranschluss
- Ausführung mit senkrechtem, wasserdichtem Rohranschluss mit Lippenlabyrinthdichtung (LLD) aus NBR
- Kombinationsmöglichkeiten für den Rinnenkörper (Beispiel):
 - Typ 0.0 – 0.0.2 – 0.1 – 0.2
- *) Rinnenkörper mit LLD-Rohranschluss haben eine 10 mm größere Bodenstärke als die anschließbaren Rinnenkörper
 - Beispiel: Typ 5.0.2 passt zu Typ 5 - 5.0 - 5.1



Abmessungen			Typ	VPE	Stahl verzinkt			Edelstahl			RG
Länge	Breite	Höhe			Gewicht	Artikel-Nr.	Preis	Gewicht	Artikel-Nr.	Preis	
[mm]	[mm]	[mm]	[Stk]	[kg]		[EUR]	[kg]		[EUR]		
1000	135	150	0.0	24 ²⁾	15,0	132330	91,50	16,7	132430	194,00	ML
		175	5.0	24 ²⁾	17,1	132340	91,50	18,5	132440	194,00	ML
		200	10.0	24 ²⁾	19,6	132350	91,50	20,2	132450	194,00	ML
		250	20.0	12	22,3	132370	91,50	24,0	132470	194,00	ML

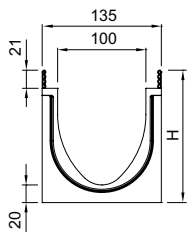

¹⁾ Ausnahme: Querentwässerung bei stark befahrenen Straßen. Für diesen Einsatz empfehlen wir ACO DRAIN® Monoblock RD 100/200 V.

²⁾ Ausnahme: Bei Artikel 132430, 132440 und 132450 (Edelstahl V 100 E) abweichende VPE von 12.

Abmessungen			Typ	VPE	Stahl verzinkt			Edelstahl			RG
Länge	Breite	Höhe			Gewicht	Artikel-Nr.	Preis	Gewicht	Artikel-Nr.	Preis	
[mm]	[mm]	[mm]	[Stk]	[kg]		[EUR]	[kg]		[EUR]		

Mit LLD-Rohranschluss DN/OD 110

	160 ^{*)}	0.0.2	10	17,7	132334	106,00	18,1	132434	208,00	ML
	185 ^{*)}	5.0.2	10	19,8	132344	106,00	20,0	132444	208,00	ML
	210 ^{*)}	10.0.2	10	22,3	132354	106,00	22,1	132454	208,00	ML
	260 ^{*)}	20.0.2	5	25,0	132374	106,00	25,1	132474	208,00	ML

Rinnenkörper ohne Sohlengefälle, 500 mm

- Wahlweise mit oder ohne senkrechtem, wasserdichten Rohranschluss
- Ausführung mit senkrechtem, wasserdichtem Rohranschluss mit Lippenlabyrinthdichtung (LLD) aus NBR
- Mit seitlichen Vorformungen für Eck-, T- und Kreuzverbindungen (Adapter nötig, siehe Zubehör)
- *) Rinnenkörper mit LLD-Rohranschluss haben eine 10 mm größere Bodenstärke als die anschließbaren Rinnenkörper
- Beispiel: Typ 5.2 passt zu Typ 5 - 5.0 - 5.1



Abmessungen			Typ	VPE	Stahl verzinkt			Edelstahl			RG
Länge	Breite	Höhe			Gewicht	Artikel-Nr.	Preis	Gewicht	Artikel-Nr.	Preis	
[mm]	[mm]	[mm]	[Stk]	[kg]		[EUR]	[kg]		[EUR]		
	150	0.1	10	8,5	132332	69,50	9,6	132432	112,50	ML	
	175	5.1	10	9,4	132342	69,50	10,8	132442	112,50	ML	
	200	10.1	10	10,4	132352	69,50	11,8	132452	112,50	ML	
	250	20.1	10	12,3	132372	69,50	14,1	132472	112,50	ML	

Mit LLD-Rohranschluss DN/OD 110

	160 ^{*)}	0.2	10	9,1	132333	82,00	10,0	132433	127,00	ML
	185 ^{*)}	5.2	10	10,2	132343	82,00	11,0	132443	127,00	ML
	210 ^{*)}	10.2	10	11,3	132353	82,00	12,0	132453	127,00	ML
	260 ^{*)}	20.2	10	13,2	132373	82,00	13,7	132473	127,00	ML

Multiline Seal in V 100 (NW 100 mm)

Rinnenkörper, Einlaufkästen und Zubehör

Rinnenkörper mit Sohlengefälle, 1000 mm

- Zur Verlegung mit integriertem Sohlengefälle 0,5 %
- Typ 1-10 für bis zu 10 m Stranglänge
- Alle Gefälletypen 1-10 direkt an den Einlaufkästen anschließbar
- Kombinationsmöglichkeiten für den Rinnenkörper:
 - Typ 5 – 5.0 – 5.0.2 – 5.1 – 5.2
 - Typ 10 – 10.0 – 10.0.2 – 10.1 – 10.2

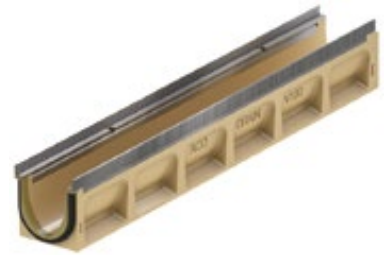

Abmessungen			Typ	VPE	Stahl verzinkt			Edelstahl			RG	
Länge	Breite	Höhe Anfang/Ende			Gewicht	Artikel-Nr.	Preis	Gewicht	Artikel-Nr.	Preis		
[mm]	[mm]	[mm]	[Stk]	[kg]		[EUR]	[kg]		[EUR]			
	1000	135	150/155	1	12	15,0	132301	91,50	16,6	132401	194,00	ML
			155/160	2	12	15,5	132302	91,50	17,1	132402	194,00	ML
			160/165	3	12	16,0	132303	91,50	18,1	132403	194,00	ML
			165/170	4	12	16,5	132304	91,50	18,2	132404	194,00	ML
			170/175	5	12	17,0	132305	91,50	18,3	132405	194,00	ML
			175/180	6	12	17,5	132306	91,50	18,4	132406	194,00	ML
			180/185	7	12	18,0	132307	91,50	18,6	132407	194,00	ML
			185/190	8	12	18,5	132308	91,50	19,0	132408	194,00	ML
			190/195	9	12	19,0	132309	91,50	19,5	132409	194,00	ML
			195/200	10	12	19,5	132310	91,50	19,8	132410	194,00	ML

Rinnenkörper mit Sohlensprung (5 cm), 500 mm

- Zur Überbrückung des Sohlengefälles bei Verlegung im Stufengefälle
- Von Typ 10. – 20. (Sohlensprung von 5 cm)
- Aus Polymerbeton



Abmessungen			VPE	Stahl verzinkt			Edelstahl			RG
Länge	Breite	Höhe		Gewicht	Artikel-Nr.	Preis	Gewicht	Artikel-Nr.	Preis	
[mm]	[mm]	[mm]	[Stk]	[kg]		[EUR]	[kg]		[EUR]	
500	135	250	6	15,0	132375	91,50	13,0	132475	194,00	ML

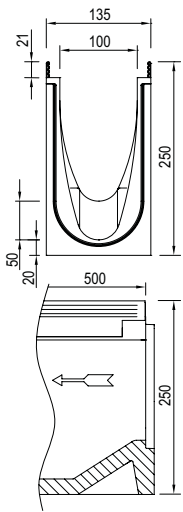

Multiline Seal in V 100 (NW 100 mm)

Rinnenkörper, Einlaufkästen und Zubehör

Einlaufkästen, 500 mm

- Mit Lippenlabyrinthdichtung (LLD) aus NBR für horizontalen, wasserdichten Rohranschluss
- Mit Anschlussadaptern für wasserdichten Rinnenanschluss
- Mit Stirnwand (1 Stück) zum einseitigen, wasserdichten Verschließen des Einlaufkastens
- Mit Schlammeimer aus Kunststoff PP
- Ausführung Kurzform (KF) für Rinnentyp 0 – 10 oder Langform (LF) für Rinnentyp 0 – 20



Abmessungen			Rohr- anschluss DN/OD	VPE	Stahl verzinkt			Edelstahl			RG
Länge	Breite	Höhe			Gewicht	Artikel-Nr.	Preis	Gewicht	Artikel-Nr.	Preis	
[mm]	[mm]	[mm]	[mm]	[Stk]	[kg]		[EUR]	[kg]		[EUR]	

Kurzform, mit LLD-Rohranschluss

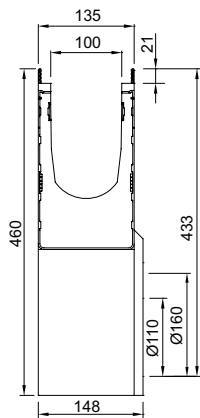

500	135	460	110	10	26,9	132391	231,00	26,0	132491	417,00	ML
			160	10	26,9	132398	231,00	26,3	132498	417,00	ML

Langform, mit LLD-Rohranschluss

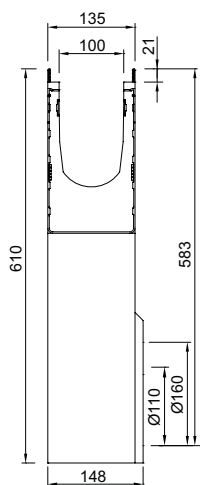

500	135	610	110	10	34,7	132392	252,00	35,5	132492	462,00	ML
			160	10	34,7	132399	252,00	35,2	132499	462,00	ML

Flachrinnen ohne Sohlengefälle, 1000 mm

- Wahlweise mit oder ohne senkrechtem, wasserdichtem Rohranschluss
- Ausführung mit senkrechtem, wasserdichtem Rohranschluss mit Lippenlabyrinthdichtung (LLD) aus NBR
- Passende Kombinationen in der Höhe (H) beispielhaft anhand der Ausführung Stahl verzinkt sind:
* 132323 und 132324 (H 80), * 132321 und 132322 (H 100)



	Abmessungen			VPE [Stk]	Stahl verzinkt			Edelstahl			RG
	Länge	Breite	Höhe		Gewicht [kg]	Artikel-Nr.	Preis [EUR]	Gewicht [kg]	Artikel-Nr.	Preis [EUR]	
	[mm]	[mm]	[mm]								
	1000	135	80	30	10,7	132323	91,50	10,7	132423	194,00	ML
	1000	135	100	30	12,0	132321	91,50	12,0	132421	194,00	ML

Mit LLD-Rohranschluss DN/OD 110

	1000	135	93	10	13,7	132324	106,00	13,7	132424	208,00	ML
	1000	135	113	10	15,0	132322	106,00	15,0	132422	208,00	ML

Multiline Seal in V 100 (NW 100 mm)

Rinnenkörper, Einlaufkästen und Zubehör

Einlaufkästen für Flachrinnen, 500 mm

- Mit Lippenlabyrinthdichtung (LLD) aus NBR für horizontalen, wasserdichten Rohranschluss
- Mit Schlammeimer aus Kunststoff PP









Abmessungen			Typ	VPE	Stahl verzinkt			Edelstahl			RG
Länge	Breite	Höhe			Gewicht	Artikel-Nr.	Preis	Gewicht	Artikel-Nr.	Preis	
[mm]	[mm]	[mm]	[Stk]	[kg]	[EUR]	[kg]	[EUR]	[EUR]			

Mit LLD-Rohranschluss DN/OD 110

	500	135	460	80	6	26,7	132325	231,00	26,7	132425	417,00	ML
	500	135	460	100	6	25,8	132326	231,00	25,8	132426	417,00	ML







Zubehör









	Beschreibung	Passend für	Gewicht	VPE	Artikel-Nr.	Preis/Stk. RG	
			[kg]	[Stk]		[EUR]	
Für Ausführung Stahl verzinkt							
	Kombistirnwand <ul style="list-style-type: none"> ■ Für Rinnenanfang und -ende ■ Aus Kunststoff (ABS) ■ Mit Kantenschutz Stahl verzinkt ■ Baulänge 14 mm 	■ V 100 S 0. – 20.	0,4	10	132385	28,75	ML
	Stirnwand für Rinnenende (LLD) <ul style="list-style-type: none"> ■ Aus Polymerbeton ■ Mit integrierter Lippenlabirinthdichtung (LLD) DN/OD 110 für horizontalen, wasserdichten Rohranschluss ■ Mit Kantenschutz Stahl verzinkt ■ Baulänge 30 mm 	■ V 100 S 0.	1,4	6	132846	33,00	ML
		■ V 100 S 5.	1,5	6	132847	33,00	ML
		■ V 100 S 10.	1,7	6	132848	33,00	ML
		■ V 100 S 20.	2,3	6	132849	33,00	ML
	Adapter für Fließrichtungswechsel <ul style="list-style-type: none"> ■ Aus Polymerbeton ■ Mit Kantenschutz Stahl verzinkt ■ Baulänge 40 mm ■ Zum Ankleben an den Rinnenkörper 	■ V 100 S 0.	1,8	6	132723	53,00	ML
		■ V 100 S 5.	1,9	6	132724	53,00	ML
		■ V 100 S 10.	2,1	6	132725	53,00	ML
		■ V 100 S 20.	2,7	6	132726	53,00	ML
	Adapter für Eck-, T- und Kreuzverbindungen <ul style="list-style-type: none"> ■ Aus Polymerbeton ■ Mit Kantenschutz Stahl verzinkt ■ Baulänge 14 mm ■ Zum wasserdichten Anschluss von Eck-, T- und Kreuzverbindungen ■ Zum Ankleben an den Rinnenkörper 	■ V 100 S 0.	1,0	6	132756	33,00	ML
		■ V 100 S 5.	1,1	6	132757	33,00	ML
		■ V 100 S 10.	1,3	6	132758	33,00	ML
		■ V 100 S 20.	1,8	6	132759	33,00	ML
	Stirnwand für Rinnenanfang (Flachrinne) <ul style="list-style-type: none"> ■ Mit Kantenschutz Stahl verzinkt ■ Baulänge 16 mm 	<ul style="list-style-type: none"> ■ Multiline Seal in NW 100 Flachrinne ■ 80 mm ■ 100 mm 	0,2	20	132327	28,75	ML
	Stirnwand für Rinnenende (Flachrinne) <ul style="list-style-type: none"> ■ Mit Kantenschutz Stahl verzinkt ■ Baulänge 16 mm 	<ul style="list-style-type: none"> ■ Multiline Seal in NW 100 Flachrinne ■ 80 mm ■ 100 mm 	0,2	20	132328	28,75	ML

Multiline Seal in V 100 (NW 100 mm)

Rinnenkörper, Einlaufkästen und Zubehör

1











	Beschreibung	Passend für	Gewicht		VPE	Artikel-Nr.	Preis/Stk.		RG
			[kg]	[Stk]			[EUR]		
Für Ausführung Edelstahl									
	Kombistirnwand <ul style="list-style-type: none"> Für Rinnenanfang und -ende Aus Kunststoff (ABS) Mit Kantenschutz Edelstahl Baulänge 14 mm 	■ V 100 E 0. – 20.	0,4	10	132485	57,50	ML		
	Stirnwand für Rinnenende (LLD) <ul style="list-style-type: none"> Aus Polymerbeton Mit integrierter Lippenlabyrinthdichtung (LLD) DN/OD 110 für horizontalen, wasserdichten Rohranschluss Mit Kantenschutz Edelstahl Baulänge 30 mm 	■ V 100 E 0.	1,4	6	132446	74,00	ML		
		■ V 100 E 5.	1,5	6	132447	74,00	ML		
		■ V 100 E 10.	1,7	6	132448	74,00	ML		
		■ V 100 E 20.	2,3	6	132449	74,00	ML		
	Adapter für Fließrichtungswechsel <ul style="list-style-type: none"> Aus Polymerbeton Mit Kantenschutz Edelstahl Baulänge 40 mm Zum Ankleben an den Rinnenkörper 	■ V 100 E 0.	1,8	6	132456	93,00	ML		
		■ V 100 E 5.	1,9	6	132457	93,00	ML		
		■ V 100 E 10.	2,1	6	132458	93,00	ML		
		■ V 100 E 20.	2,7	6	132459	93,00	ML		
	Adapter für Eck-, T- und Kreuzverbindungen <ul style="list-style-type: none"> Aus Polymerbeton Mit Kantenschutz Edelstahl Baulänge 14 mm Zum wasserdichten Anschluss von Eck-, T- und Kreuzverbindungen Zum Ankleben an den Rinnenkörper 	■ V 100 E 0.	1,0	6	132466	74,00	ML		
		■ V 100 E 5.	1,1	6	132467	74,00	ML		
		■ V 100 E 10.	1,3	6	132468	74,00	ML		
		■ V 100 E 20.	1,8	6	132469	74,00	ML		
	Stirnwand für Rinnenanfang (Flachrinne) <ul style="list-style-type: none"> Mit Kantenschutz Edelstahl Baulänge 16 mm 	■ Multiline Seal in NW 100 Flachrinne	0,2	20	132427	57,50	ML		
		■ 80 mm							
		■ 100 mm							
	Stirnwand für Rinnenende (Flachrinne) <ul style="list-style-type: none"> Mit Kantenschutz Edelstahl Baulänge 16 mm 	■ Multiline Seal in NW 100 Flachrinne	0,2	20	132428	57,50	ML		
		■ 80 mm							
		■ 100 mm							

Beschreibung	Passend für	Gewicht VPE		Artikel-Nr.	Preis/Stk. RG	
		[kg]	[Stk]		[EUR]	
Materialübergreifendes Zubehör						
 <p>Silikonfett</p> <ul style="list-style-type: none"> ■ Entspricht der Leitlinie des UBA für Sanitär­schmierstoffe, lebensmittel­technischer Schmierstoff gemäß EN ISO 21469, Trinkwasser geeignet, O-Ring verträglich ■ Inhalt: 23 g 	<ul style="list-style-type: none"> ■ Seal in Technologie ■ NW 100 □ Typ 0.0: ca. 40 Rinnen­stöße □ Typ 10.0: ca. 30 Rinnen­stöße □ Typ 20.0: ca. 20 Rinnen­stöße 	0,1	40	132495	7,00	ML
 <p>Geruchsverschluss</p> <ul style="list-style-type: none"> ■ Edelstahl (V2A) ■ DN/OD 110 	<ul style="list-style-type: none"> ■ Multiline Seal in ■ Multiline Flachrinne Seal in ■ Deckline P ■ PowerDrain Seal in 	0,4	6	132493	72,00	ML
 <p>Laubfang</p> <ul style="list-style-type: none"> ■ DN/OD 110 	<ul style="list-style-type: none"> ■ Rinnenkörper mit Abgang DN/OD 110 	0,5	10	02769	24,20	SZ
 <p>Rohrstutzen</p> <ul style="list-style-type: none"> ■ PVC ■ DN/OD 110 ■ Länge: 100 mm 	<ul style="list-style-type: none"> ■ Rinnenkörper und Einlaufkästen mit Abgang DN/OD 110 	0,1	50	00056	5,20	SZ
 <p>Geruchsverschluss</p> <ul style="list-style-type: none"> ■ PP ■ DN/OD 110 ■ Einteilig 	<ul style="list-style-type: none"> ■ Einlaufkästen mit Abgang DN/OD 110 	0,2	5	01509	30,50	SZ
 <p>Geruchsverschluss</p> <ul style="list-style-type: none"> ■ PVC ■ DN/OD 160 	<ul style="list-style-type: none"> ■ Einlaufkästen mit Abgang DN/OD 160 	1,9	5	02638	48,25	SZ
 <p>Zwischenelement (Edelstahl)</p> <ul style="list-style-type: none"> ■ Edelstahl ■ Mit Pressdichtungsflansch zum Anschluss von Dichtungsbahnen ■ Mit Sickeröffnungen ■ DN/OD 110 	<ul style="list-style-type: none"> ■ Rinnenkörper mit senkrechtem Abgang DN/OD 110 	5,0	30	01043	883,00	SZ
 <p>Zwischenelement (Gusseisen)</p> <ul style="list-style-type: none"> ■ Gusseisen EN-GJS ■ Mit Pressdichtungsflansch zum Anschluss von Dichtungsbahnen ■ Mit Sickeröffnungen 	<ul style="list-style-type: none"> ■ Rinnenkörper mit senkrechtem Abgang DN/OD 110 	13,1	40	7034.10.12	441,00	SZ
 <p>Brandschutz-Einsatz</p> <ul style="list-style-type: none"> ■ Hinweis: <ul style="list-style-type: none"> □ Der Abflusswert wird durch Einsatz reduziert □ Bei Kernlochbohrung muss Fit-in mit eingebaut werden ■ aBG: Z-19.53-2439 ■ abZ: Z-19.17-2430 	<ul style="list-style-type: none"> ■ Zwischenelement (Gusseisen) <ul style="list-style-type: none"> □ Art. 7034.10.12 	0,5	5	7034.20.02	130,00	SZ



Multiline Seal in V 100 (NW® 100 mm)

Rinnenkörper, Einlaufkästen und Zubehör

1

	Beschreibung	Passend für	Gewicht		VPE	Artikel-Nr.	Preis/Stk.		RG
			[kg]	[Stk]			[EUR]		
	Polyesterklebemasse ■ Für bauseitiges Verkleben ■ 0,5 kg Gebinde	■ Zum Verkleben von Polymerbeton- und NEXITE®-Fertigteilen	0,9	10		02163	44,75	SZ	
	Herausnehmbarer Schmutzfang ■ Für senkrechten Abgang DN/OD 110 ■ Edelstahl (V2A)	■ Multiline Seal in Flachrinnen □ DN/OD 110	0,3	14		132378	85,50	ML	
Zubehör für Roste									
	Rosthaken ■ Zum Ausheben der Abdeckroste ■ Stahl verzinkt	■ Abdeckroste	0,3	10		3000679	27,75	SZ	
	Rosthaken, klein ■ Zum Ausheben der Abdeckroste ■ Stahl, schwarz lackiert	■ Maschenrost Q ⁺ ■ Compositrost ■ Längsprofilrost ■ Längsstegrost	0,25	10		01367	28,25	SZ	
	Rosthaken für Revisionsöffnung ■ Zum Ausheben der Revisionsöffnung sind 2 Rosthaken nötig ■ Stahl verzinkt	■ Schlitzrahmen mit Revisionsöffnung	0,5	40		445947	15,30	SZ	
	Endkappe für Schlitzrahmen ■ Zum Abdecken der seitlichen Öffnungen ■ Rostfreier Stahl ■ 2 Stück	■ Schlitzrahmen, C 250	0,1	1		446432	24,40	ML	
	Endkappe für Schlitzrahmen ■ Zum Abdecken der seitlichen Öffnungen ■ Rostfreier Stahl ■ 2 Stück	■ Schlitzrahmen, D 400	0,2	1		446433	36,75	ML	
	Endkappe für Schlitzrahmen Zum Abdecken der seitlichen Öffnungen ■ Rostfreier Stahl ■ 2 Stück	■ Schlitzrahmen Double, C 250	0,1	1		447182	30,50	ML	
	Endkappe für Schlitzrahmen ■ Zum Abdecken der seitlichen Öffnungen ■ Rostfreier Stahl ■ 2 Stück	■ Schlitzrahmen Triple, C 250	0,1	1		447183	30,50	ML	
	Endkappe für Schlitzrahmen ■ Zum Abdecken der seitlichen Öffnungen ■ Rostfreier Stahl ■ 2 Stück	■ Schlitzrahmen Strip, C 250	0,1	1		447184	30,50	ML	

Dienstleistungen (Zuschnitte, Bohrungen, werkseitiges Verkleben) finden Sie im Kapitel „Allgemeines“ auf Seite 655.



Beschreibung	Passend für	Gewicht	VPE	Artikel-Nr.	Preis/Stk. RG	
					[kg]	[Stk]
 Basisset Lichtpunkt <ul style="list-style-type: none"> ■ Trafo ■ Durchgangs- und Endpunkt ■ 1 x Verbindungskabel 650 mm 	■ Stegrost für Lichtpunkt					
	<input type="checkbox"/> Lichtfarbe weiß	3,0	4	3003612 ¹⁾	1.220,00	ML
	<input type="checkbox"/> Lichtfarbe blau			4	3003613 ¹⁾	1.220,00
 Kabel Lichtpunkt <ul style="list-style-type: none"> ■ Zur Überbrückung von Leerrosten 	■ Stegrost für Lichtpunkt					
	<input type="checkbox"/> Länge: 0,65 Meter	0,2	10	3003616 ¹⁾	116,00	ML
	<input type="checkbox"/> Länge: 2 Meter	0,7	5	3003617 ¹⁾	119,00	ML
	<input type="checkbox"/> Länge: 5 Meter	1,7	5	3003618 ¹⁾	134,00	ML
 Erweiterungsset Lichtpunkt <ul style="list-style-type: none"> ■ Lichtpunkt 	■ Stegrost für Lichtpunkt					
	<input type="checkbox"/> Lichtfarbe weiß	1,1	4	3003614 ¹⁾	425,00	ML
	<input type="checkbox"/> Lichtfarbe blau			4	3003615 ¹⁾	425,00

¹⁾ Lieferzeit auf Anfrage.

Roste

Klasse A 15

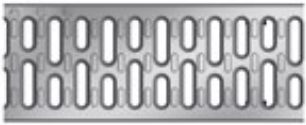
- Roste gemäß DIN EN 1433/DIN 19580
- Mit schraubloser Arretierung Drainlock

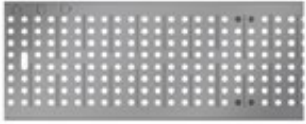
	Werkstoff	Maß der Einlauf-		Gewicht	VPE	Artikel-Nr.	Preis/Stk.	RG		
		Abmessungen							Einlauf- querschnitt	
		Länge	Breite							
[mm]	[mm]	[mm]	[cm ² /m]	[kg]	[Stk]	[EUR]				
Stegrost										
	Stahl	1000	123	10	312	1,9	50	12610	27,00	ML
	verzinkt	500	123	10	312	0,9	25	12611	22,60	ML
	Edelstahl	1000	123	10	312	2,0	50	12640	123,00	ML
		500	123	10	312	1,1	25	12641	79,50	ML
Längsstabrost										
	Stahl	1000	123	11	920	3,2	50	12602	224,00	ML
	verzinkt	500	123	11	920	1,8	25	12603	139,00	ML
	Edelstahl	1000	123	11	920	3,2	50	12604	377,00	ML
		500	123	11	920	1,5	25	12605	255,00	ML
Lochrost										
	Stahl	1000	123	6	178	2,9	50	12666	81,00	ML
	verzinkt	500	123	6	178	1,4	25	12667	48,25	ML
	Edelstahl	1000	123	6	178	2,9	50	12664	136,00	ML
		500	123	6	178	1,4	25	12665	88,00	ML

Klasse B 125

- Roste gemäß DIN EN 1433 / DIN 19580
- Mit schraubloser Arretierung Drainlock

	Werkstoff	Maß der Ein-		Einlauf- querschnitt	Gewicht	VPE	Artikel-Nr.	Preis/Stk.	RG
		Abmessungen							
		Länge	Breite						
	[mm]	[mm]	[mm]	[cm ² /m]	[kg]	[Stk]	[EUR]		

Maschenrost Q+

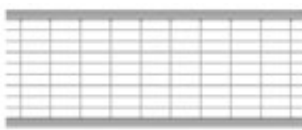
	Stahl	1000	123	30 x 10	845	3,2	50	132560	60,00	ML
		verzinkt	500	123	30 x 10	845	1,6	25	132561	34,00
	Edelstahl	1000	123	30 x 10	845	3,2	50	132559	298,00	ML
		500	123	30 x 10	845	1,6	25	132542	162,00	ML

NEU Maschenrost Q+ R11

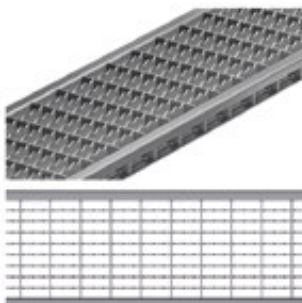
	Stahl	1000	123	30 x 10	842	3,3	50	3012493	88,00	ML
		verzinkt	500	123	30 x 10	842	1,6	50	3012574	52,00

Längsprofilrost

	Stahl	1000	123	8	430	3,9	50	132555	86,50	ML
		verzinkt	500	123	8	430	1,9	25	132550	52,50
	Edelstahl	1000	123	8	430	3,9	50	132556	326,00	ML
		500	123	8	430	1,9	25	132551	190,00	ML

Längsstegrost

	Edelstahl	1000	123	6	465	3,6	50	132557	353,00	ML
		500	123	6	465	1,8	25	132552	205,00	ML





Querstabrost

	Stahl	1000	123	10	676	6,5	50	12606	392,00	ML
		verzinkt	500	123	10	676	3,3	25	12607	253,00
	Edelstahl	1000	123	10	676	6,5	50	12608	674,00	ML
		500	123	10	676	3,3	25	12609	413,00	ML

Multiline Seal in V 100 (NW 100 mm)

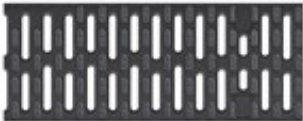
Roste

1

	Werkstoff	Maß der Ein-		Einlauf- querschnitt	Gewicht	VPE	Artikel-Nr.	Preis/Stk.	RG	
		Abmessungen								
		Länge	Breite							
[mm]	[mm]	[mm]	[cm ² /m]	[kg]	[Stk]	[EUR]				
Compositrost Microgrip (schwarz)										
	Kunststoff	500	123	8	284	0,9	50	132710	28,50	ML
Compositrost (silbergrau)										
	Kunststoff	500	123	8	284	0,8	50	132267	28,50	ML
Abdeckplatte										
	Kunststoff	500	123	–	–	0,8	204	132729	31,50	ML
Stegrost										
	Gusseisen EN-GJS	500	123	12	371	2,3	50	12676	38,25	ML
Voronoi-Rost										
	Gusseisen EN-GJS	500	123	–	314	3,25	50	3003555	54,50	ML
	Gusseisen, KTL-be- schichtet	500	123	–	314	3,25	50	3003556	62,00	ML

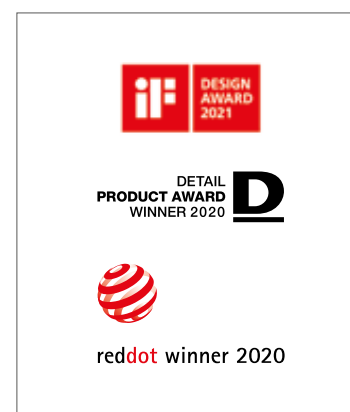

Auszeichnungen des Gussrosts Voronoi

Klasse C 250

- Roste gemäß DIN EN 1433 / DIN 19580
- Mit schraubloser Arretierung Drainlock

	Werkstoff	Abmessungen		Maß der Einlauföffnung	Einlaufquerschnitt	Gewicht	VPE	Artikel-Nr.	Preis/Stk. RG	
		Länge	Breite						[EUR]	
									[mm]	[mm]

Maschenrost Q+

	Stahl	1000	123	30 x 10	800	4,8	50	132880	86,50	ML
	verzinkt	500	123	30 x 10	800	2,4	25	132881	54,50	ML
	Edelstahl	1000	123	30 x 10	800	4,0	50	132882	329,00	ML
		500	123	30 x 10	800	2,0	25	132883	175,00	ML

NEU Maschenrost Q+ R11

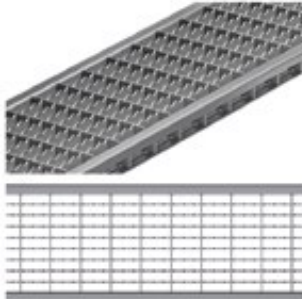
	Stahl	1000	123	30 x 10	790	4,2	50	3012575	114,00	ML
	verzinkt	500	123	30 x 10	790	2,1	50	3012576	72,00	ML

Lochrost

	Stahl	1000	123	6	178	4,8	50	12656	125,50	ML
	verzinkt	500	123	6	178	2,3	25	12657	70,50	ML
	Edelstahl	1000	123	6	178	4,8	50	12654	361,00	ML
		500	123	6	178	2,3	25	12655	189,00	ML

Stegrost

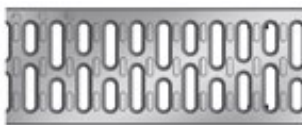
	Stahl	1000	123	10	312	4,3	50	12614	74,00	ML
	verzinkt	500	123	10	312	2,2	25	12615	49,00	ML
	Edelstahl	1000	123	10	312	2,6	50	12644	284,00	ML
		500	123	10	312	1,5	25	12645	189,00	ML

Compositrost Microgrip (schwarz)

	Kunststoff	500	123	8	284	1,0	50	132720	39,00	ML
---	------------	-----	-----	---	-----	-----	----	--------	-------	----

Compositrost (silbergrau)

	Kunststoff	500	123	8	284	0,9	50	132266	39,00	ML
---	------------	-----	-----	---	-----	-----	----	--------	-------	----





Multiline Seal in V 100 (NW 100 mm)

Roste

1

	Werkstoff	Maß der Ein-		Einlauf- querschnitt	Gewicht	VPE	Artikel-Nr.	Preis/Stk.	RG	
		Abmessungen								
		Länge	Breite							
	[mm]	[mm]	[mm]	[cm ² /m]	[kg]	[Stk]	[EUR]			
Stegrost (Gusseisen)										
	Gusseisen EN-GJS	500	123	12	371	3,2	50	12670	41,75	ML
Längsstabgussrost in Maschenoptik										
	Gusseisen EN-GJS	500	123	31 x 12	433	3,5	50	12673	41,75	ML
Stegrost Heelguard										
	Gusseisen EN-GJS	500	123	5	191	3,8	50	12675	49,75	ML
Flag										
	Gusseisen EN-GJS	500	123	8	302	5	50	132152	65,00	ML
										
Leaf										
	Gusseisen EN-GJS	500	123	10	346	5	50	132147	65,00	ML
										

Ausführung KTL-beschichtet auf Anfrage.

	Werkstoff	Abmessungen		Maß der Ein-	Einlauf-	Gewicht	VPE	Artikel-Nr.	Preis/Stk. RG		
		Länge	Breite	lauföffnung	querschnitt				[EUR]	ML	
				[mm]	[mm]						[mm]
Nature											
	Gusseisen EN-GJS	500	123	–	166	5,1	50	132150	65,00	ML	
											
Ray											
	Gusseisen	500	123	38 x 12,5	496	5,1	50	132081	65,00	ML	
											
Square											
	Gusseisen EN-GJS	500	123	16	356	4,7	50	132155	65,00	ML	
											
Wave 180											
	Gusseisen EN-GJS	500	123	10	–	5,0	50	132163	65,00	ML	
											

Ausführung KTL-beschichtet auf Anfrage.

Schlitzrahmen, Klasse C 250

- Neue Schlitzrahmengeneration ohne Schweißnähte
- Einliegend für optimales Abtropfen
- Mit seitlichem Schlitz 10 mm
- Mit Führungslasche
- Schlitzrahmen in Anlehnung an DIN EN 1433/DIN 19580
- Mit verstärkter Oberkante
- Schlitzhöhe 105 mm
- **Lieferung inkl. Abdeckstreifen als Bauzeitschutz**



Werkstoff	Maß der Ein-		Einlauf-	Gewicht	VPE	Artikel-Nr.	Preis/Stk.	RG
	Abmessungen	lauföffnung						
Länge		Breite						
[mm]		[mm]	[mm]	[cm ² /m]	[kg]	[Stk]	[EUR]	

Schlitzrahmen

	Stahl verzinkt	1000	123	10	100	4,7	50	445598	113,50	ML
		500	123	10	100	2,4	10	445599	79,00	ML
	Edelstahl	1000	123	10	100	4,7	50	445600	222,00	ML
		500	123	10	100	2,4	10	445601	136,00	ML

Schlitzrahmen mit Revisionsöffnung

	Stahl verzinkt	500	123	10	100	4,5	10	445603	200,00	ML
	Edelstahl	500	123	10	100	4,5	10	445602	306,00	ML

Sideline für integrierbare LED-Beleuchtung

	Edelstahl	1000	123	12,5	125	9,3	5	134930	575,00	ML
	Edelstahl	500	123	12,5	125	4,7	5	134931	377,00	ML

Sideline Revisionselement¹⁾

–	Edelstahl	500	123	12,5	125	7,5	5	134932	822,00	ML
---	-----------	-----	-----	------	-----	-----	---	--------	--------	----

Schlitzrahmen Double

	Edelstahl	1000	123	2 x 8	160	5,5	40	445938	276,00	ML
	Edelstahl	500	123	2 x 8	160	2,9	10	445939	199,00	ML

¹⁾ LED-Leuchten sowie Trafo und sonstiges Zubehör erhalten Sie über die Firma INSTA (www.instalighting.de). Abdeckstreifen nicht erhältlich.

	Werkstoff	Abmessungen		Maß der Ein-	Einlauf-	Gewicht	VPE	Artikel-Nr.	Preis/Stk.	RG
		Länge	Breite	lauföffnung	querschnitt					
				[mm]	[mm]					
[mm]	[mm]	[mm]	[cm ² /m]	[kg]	[Stk]	[EUR]				
Schlitzrahmen mit Revisionsöffnung, Double										
	Edelstahl	500	123	2 x 8	160	5,3	10	445940	353,00	ML
Schlitzrahmen Triple										
	Edelstahl	1000	123	3 x 8	240	6,0	40	445941	306,00	ML
	Edelstahl	500	123	3 x 8	240	3,2	10	445942	222,00	ML
Schlitzrahmen mit Revisionsöffnung, Triple										
	Edelstahl	500	123	3 x 8	240	5,9	10	445943	383,00	ML
Schlitzrahmen Strip										
	Edelstahl	1000	123	10	100	5,7	40	445944	306,00	ML
	Edelstahl	500	123	10	100	2,9	10	445945	222,00	ML
Schlitzrahmen mit Revisionsöffnung, Strip										
	Edelstahl	500	123	10	100	6,8	10	445946	383,00	ML

Klasse D 400

- Roste gemäß DIN EN 1433/DIN 19580
- Mit schraubloser Arretierung Drainlock

	Werkstoff	Abmessungen		Maß der Ein-	Einlauf-	Gewicht	VPE	Artikel-Nr.	Preis/Stk.	RG
		Länge	Breite	lauföffnung	querschnitt					
				[mm]	[mm]					

Maschenrost Q+

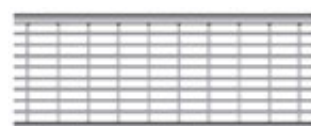

Stahl	1000	123	30 x 10	690	5,6	50	132885	113,50	ML
	500	123	30 x 10	690	2,8	25	132886	72,50	ML
	1000	123	30 x 10	690	5,0	50	132887	459,00	ML
	500	123	30 x 10	690	2,5	25	132888	240,00	ML

Stegrost



Gusseisen EN-GJS	500	123	12	371	3,8	50	23408	54,00	ML
------------------	-----	-----	----	-----	-----	----	-------	-------	----

Stegrost für Lichtpunkt, mit Öffnung



Gusseisen EN-GJS, KTL-beschichtet	500	123	12	350	4,1	50	49505	76,00	ML
-----------------------------------	-----	-----	----	-----	-----	----	-------	-------	----

Stegrost für Lichtpunkt, ohne Öffnung



Gusseisen EN-GJS, KTL-beschichtet	500	123	12	371	4,1	50	49506	66,00	ML
-----------------------------------	-----	-----	----	-----	-----	----	-------	-------	----

Voronoi-Rost



Gusseisen EN-GJS	500	123	–	314	4,4	50	3003559	68,50	ML
------------------	-----	-----	---	-----	-----	----	---------	-------	----





Flag



Gusseisen EN-GJS	500	123	8	302	5	50	132042	74,00	ML
------------------	-----	-----	---	-----	---	----	--------	-------	----

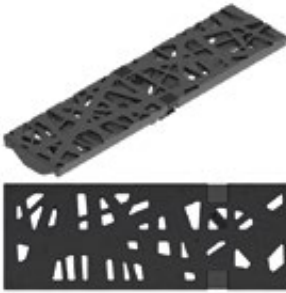

Ausführung KTL-beschichtet auf Anfrage.

	Werkstoff	Abmessungen		Maß der Ein-	Einlauf-	Gewicht	VPE	Artikel-Nr.	Preis/Stk. RG		
		Länge	Breite	lauföffnung	querschnitt				[EUR]	ML	
				[mm]	[mm]						[mm]
Leaf											
	Gusseisen EN-GJS	500	123	10	346	5	50	132043	74,00	ML	
Nature											
	Gusseisen EN-GJS	500	123	–	166	5,1	50	132060	74,00	ML	
Ray											
	Gusseisen	500	123	38 x 12,5	496	5,1	50	132088	74,00	ML	
Square											
	Gusseisen EN-GJS	500	123	16	356	4,7	50	132082	74,00	ML	
Wave 180											
	Gusseisen EN-GJS	500	123	10	–	5,0	50	132162	74,00	ML	

Ausführung KTL-beschichtet auf Anfrage.

Schlitzrahmen, Klasse D 400

- Neue Schlitzrahmengeneration ohne Schweißnähte
- Einliegend für optimales Abtropfen
- Mit seitlichem Schlitz
- Mit Führungslasche
- Schlitzrahmen in Anlehnung an DIN EN 1433/DIN 19580
- Mit verstärkter Oberkante
- Schlitzhöhe 150 mm
- **Lieferung inkl. Abdeckstreifen als Bauzeitschutz**

Werkstoff	Abmessungen			Maß der Einlauföffnung [mm]	Gewicht [kg]	VPE [Stk]	Artikel-Nr.	Preis/Stk. [EUR]	RG
	Länge	Breite	Höhe						
	[mm]	[mm]	[mm]						

Schlitzrahmen



Stahl verzinkt	1000	123	150	10	8,58	40	446021	213,00	ML
	500	123	150	10	4,41	10	446022	128,50	ML
Edelstahl	1000	123	150	10	8,58	40	446024	328,00	ML
	500	123	150	10	4,41	10	446025	225,00	ML



Schlitzrahmen mit Revisionsöffnung



Stahl verzinkt	500	123	150	10	8,83	10	446023	402,00	ML
Edelstahl	500	123	150	10	8,83	10	446026	482,00	ML

Klasse E 600

- Roste gemäß DIN EN 1433 / DIN 19580
- Mit schraubloser Arretierung Drainlock

	Werkstoff	Abmessungen		Maß der Ein-	Einlauf-	Gewicht	VPE	Artikel-Nr.	Preis/Stk. RG	
		Länge	Breite	lauföffnung	querschnitt				[EUR]	
		[mm]	[mm]	[mm]	[cm ² /m]	[kg]	[Stk]			
Stegrost										
	Gusseisen EN-GJS	500	123	12	371	5,0	50	132865	60,50	ML
Längsstabgussrost										
	Gusseisen EN-GJS	500	123	28 x 12	433	4,5	50	132866	62,50	ML
Abdeckplatte, geschlossen										
	Gusseisen EN-GJS	500	123	–	–	5,3	50	132867	66,50	ML

Ausführung: Kantenschutz verzinkt, Edelstahl

ACO Produktvorteile

- Wasserdichter Rinnenstrang durch Seal in Technologie (gemäß IKT-Prüfsiegel D01398)
 - Serienmäßig mit EPDM-Dichtung im Rinnenstoß
 - Rinnenkörper aus beständigem ACO Polymerbeton
 - Gewohnt einfacher Einbau
- Für den Grundwasserschutz
- Für den Bauwerksschutz
- Für ein kontrolliertes Regenwasser-management
- Verbesserte Selbstreinigung durch V-Querschnitt und durchgängig glatte Rinnensohle
- Robuster Rinnenkörper
- Mit schraubloser Rostarretierung Drainlock

- Rinnensystem gemäß DIN EN 1433/DIN 19580
- Nennweite 150 mm
- Klassen A 15 – E 600¹⁾
- Wahlweise in den Kantenschutz-ausführungen Stahl verzinkt oder Edelstahl

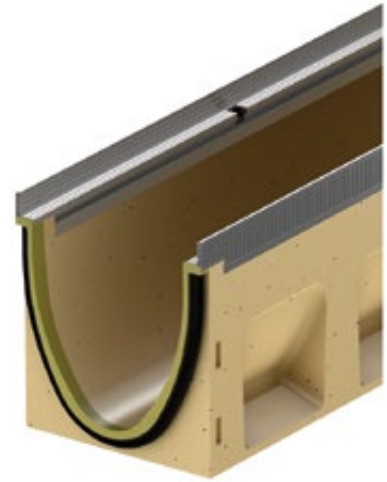

Rinnenkörper ohne Sohlengefälle, 1000 mm

- Wahlweise mit oder ohne senkrechtem, wasserdichtem Rohranschluss
- Ausführung mit senkrechtem, wasserdichtem Rohranschluss mit Lippenlabyrinthdichtung (LLD) aus NBR
- Kombinationsmöglichkeiten für den Rinnenkörper (Beispiel):
 - Typ 0.0 - 0.0.2 - 0.1 - 0.2
- *) Rinnenkörper mit LLD-Rohranschluss haben eine 10 mm größere Bodenstärke als die anschließbaren Rinnenkörper
 - Beispiel: Typ 5.0.2 passt zu Typ 5 - 5.0 - 5.1



Abmessungen			Typ	VPE	Stahl verzinkt			Edelstahl			RG
Länge	Breite	Höhe			Gewicht	Artikel-Nr.	Preis	Gewicht	Artikel-Nr.	Preis	
[mm]	[mm]	[mm]	[kg]	[Stk]	[kg]	[EUR]	[kg]	[EUR]	[EUR]		
1000	185	210	0.0	16	28,8	133330	117,00	30,2	133430	255,00	ML
		235	5.0	16	31,9	133340	117,00	33,3	133440	255,00	ML
		260	10.0	16	33,5	133350	117,00	34,9	133450	255,00	ML
		310	20.0	8	37,8	133370	117,00	39,2	133470	255,00	ML

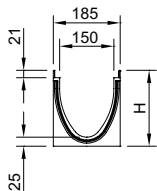

¹⁾ Ausnahme: Querentwässerung bei stark befahrenen Straßen.
Für diesen Einsatz empfehlen wir
ACO DRAIN® Monoblock RD 100/200 V.

Abmessungen			Typ	VPE	Stahl verzinkt			Edelstahl			RG
Länge	Breite	Höhe			Gewicht	Artikel-Nr.	Preis	Gewicht	Artikel-Nr.	Preis	
[mm]	[mm]	[mm]	[Stk]	[kg]	[EUR]	[kg]	[EUR]	[EUR]			

Mit LLD-Rohranschluss DN/OD 160

Abmessungen			Typ	VPE	Stahl verzinkt			Edelstahl			RG
Länge	Breite	Höhe			Gewicht	Artikel-Nr.	Preis	Gewicht	Artikel-Nr.	Preis	
[mm]	[mm]	[mm]	[Stk]	[kg]	[EUR]	[kg]	[EUR]	[EUR]			
1000	185	220 ^{*)}	0.0.2	8	30,8	133334	139,00	32,2	133434	269,00	ML
		245 ^{*)}	5.0.2	8	32,6	133344	139,00	34,0	133444	269,00	ML
		270 ^{*)}	10.0.2	8	34,6	133354	139,00	36,0	133454	269,00	ML
		320 ^{*)}	20.0.2	4	39,8	133374	139,00	41,2	133474	269,00	ML

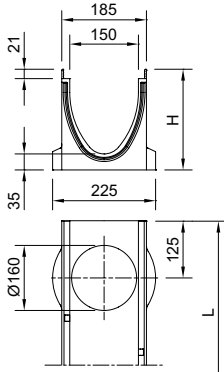

Rinnenkörper ohne Sohlengefälle, 500 mm

- Wahlweise mit oder ohne senkrechtem, wasserdichten Rohranschluss
- Ausführung mit senkrechtem, wasserdichtem Rohranschluss mit Lippenlabirinthdichtung (LLD) aus NBR
- Mit seitlichen Vorformungen für Eck-, T- und Kreuzverbindungen (Adapter nötig, siehe Zubehör)
- *) Rinnenkörper mit LLD-Rohranschluss haben eine 10 mm größere Bodenstärke als die anschließbaren Rinnenkörper
 - Beispiel: Typ 5.2 passt zu Typ 5 - 5.0 - 5.1



Abmessungen			Typ	VPE	Stahl verzinkt			Edelstahl			RG
Länge	Breite	Höhe			Gewicht	Artikel-Nr.	Preis	Gewicht	Artikel-Nr.	Preis	
[mm]	[mm]	[mm]	[Stk]	[kg]	[EUR]	[kg]	[EUR]	[EUR]			
500	185	210	0.1	8	14,3	133331	74,50	15,0	133431	200,00	ML
		235	5.1	8	15,7	133341	74,50	16,4	133441	200,00	ML
		260	10.1	8	16,5	133351	74,50	17,2	133451	200,00	ML
		310	20.1	8	19,2	133371	74,50	19,9	133471	200,00	ML

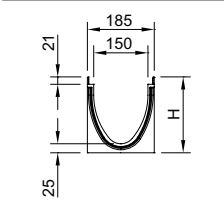

Mit LLD-Rohranschluss DN/OD 160

Abmessungen			Typ	VPE	Stahl verzinkt			Edelstahl			RG
Länge	Breite	Höhe			Gewicht	Artikel-Nr.	Preis	Gewicht	Artikel-Nr.	Preis	
[mm]	[mm]	[mm]	[Stk]	[kg]	[EUR]	[kg]	[EUR]	[EUR]			
500	185	220 ^{*)}	0.2	8	15,1	133332	90,50	15,8	133432	215,00	ML
		245 ^{*)}	5.2	8	16,4	133342	90,50	17,1	133442	215,00	ML
		270 ^{*)}	10.2	8	17,7	133352	90,50	18,4	133452	215,00	ML
		320 ^{*)}	20.2	8	19,9	133372	90,50	20,6	133472	215,00	ML

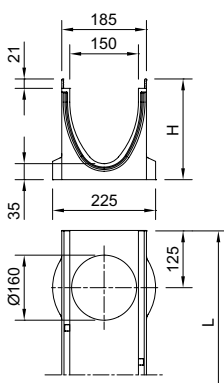

Multiline Seal in V 150 (NW 150 mm)

Rinnenkörper, Einlaufkästen und Zubehör

Rinnenkörper mit Sohlengefälle, 1000 mm

- Zur Verlegung mit integriertem Sohlengefälle 0,5 %
- Typ 1-10 für bis zu 10 m Stranglänge
- Ausschließlich Typ 5 und 10 sind direkt an den Einlaufkästen anschließbar
- Kombinationsmöglichkeiten für den Rinnenkörper:
 - Typ 5 – 5.0 – 5.0.2 – 5.1 – 5.2
 - Typ 10 – 10.0 – 10.0.2 – 10.1 – 10.2



Abmessungen			Typ	VPE	Stahl verzinkt			Edelstahl			RG
Länge	Breite	Höhe Anfang/Ende			Gewicht	Artikel-Nr.	Preis	Gewicht	Artikel-Nr.	Preis	
[mm]	[mm]	[mm]	[Stk]	[kg]		[EUR]	[kg]		[EUR]		
1000	185	210/215	1	8	28,5	133301	117,00	29,9	133401	255,00	ML
		215/220	2	8	28,8	133302	117,00	30,2	133402	255,00	ML
		220/225	3	8	29,2	133303	117,00	30,6	133403	255,00	ML
		225/230	4	8	29,6	133304	117,00	31,0	133404	255,00	ML
		230/235	5	8	30,0	133305	117,00	31,4	133405	255,00	ML
		235/240	6	8	30,5	133306	117,00	31,9	133406	255,00	ML
		240/245	7	8	31,0	133307	117,00	32,4	133407	255,00	ML
		245/250	8	8	31,5	133308	117,00	32,9	133408	255,00	ML
		250/255	9	8	32,0	133309	117,00	33,4	133409	255,00	ML
		255/260	10	8	32,5	133310	117,00	33,9	133410	255,00	ML

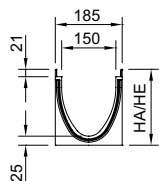

Rinnenkörper mit Sohlensprung (5 cm), 500 mm

- Zur Überbrückung des Sohlensprunges bei Verlegung im Stufengefälle
- Von Typ 10. - 20. (Sohlensprung von 5 cm)
- Aus Polymerbeton



Abmessungen			VPE	Stahl verzinkt			Edelstahl			RG
Länge	Breite	Höhe		Gewicht	Artikel-Nr.	Preis	Gewicht	Artikel-Nr.	Preis	
[mm]	[mm]	[mm]	[Stk]	[kg]		[EUR]	[kg]		[EUR]	
500	185	310	8	20,8	133377	117,00	21,5	133477	255,00	ML

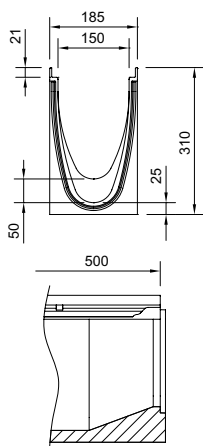

Einlaufkästen, 500 mm

- Mit Lippenlabyrinthdichtung (LLD) aus NBR für horizontalen, flüssigkeitsdichten Rohranschluss
- Mit Schlammeimer aus Kunststoff PP



Abmessungen			Typ	VPE	Stahl verzinkt			Edelstahl			RG
Länge	Breite	Höhe			Gewicht	Artikel-Nr.	Preis	Gewicht	Artikel-Nr.	Preis	
[mm]	[mm]	[mm]	[Stk]	[kg]	[EUR]	[kg]	[EUR]	[EUR]			

Mit LLD-Rohranschluss DN/OD 160

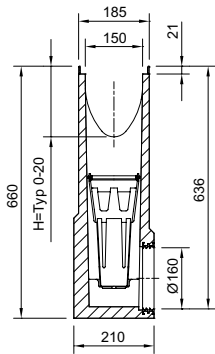

500	185	660	0	8	49,8	133391	414,00	50,5	133491	817,00	ML
			5	8	49,4	133392	414,00	50,0	133492	817,00	ML
			10	8	48,9	133393	414,00	49,5	133493	817,00	ML
			20	8	47,9	133394	414,00	48,5	133494	817,00	ML

Multiline Seal in V 150 (NW 150 mm)

Rinnenkörper, Einlaufkästen und Zubehör

Flachrinnen ohne Sohlgefälle, 1000 mm

- Wahlweise mit oder ohne senkrechtem, wasserdichtem Rohranschluss
- Ausführung mit senkrechtem, wasserdichtem Rohranschluss mit Lippenlabyrinthdichtung (LLD) aus NBR
- Passende Kombinationen in der Höhe (H) beispielhaft anhand der Ausführung Stahl verzinkt sind:
* 133311 und 133312 (H 120)



Abmessungen			VPE	Stahl verzinkt			Edelstahl			RG	
Länge	Breite	Höhe Anfang/ Ende		Gewicht	Artikel-Nr.	Preis	Gewicht	Artikel-Nr.	Preis		
[mm]	[mm]	[mm]	[Stk]	[kg]		[EUR]	[kg]		[EUR]		
	1000	185	120	16	16,5	133311	117,00	16,5	133411	255,00	ML

Mit LLD-Rohranschluss DN/OD 110

	1000	185	130	4	19,1	133312	139,00	19,1	133412	269,00	ML
--	------	-----	-----	---	------	--------	--------	------	--------	--------	----

Einlaufkästen für Flachrinnen, 500 mm

- Mit Lippenlabyrinthdichtung (LLD) aus NBR für horizontalen, wasserdichten Rohranschluss
- Mit Schlammeimer aus Kunststoff PP















Abmessungen			Typ	VPE	Stahl verzinkt			Edelstahl			RG
Länge	Breite	Höhe			Gewicht	Artikel-Nr.	Preis	Gewicht	Artikel-Nr.	Preis	
[mm]	[mm]	[mm]	[Stk]	[kg]	[EUR]	[kg]	[EUR]	[EUR]			

Mit LLD-Rohranschluss DN/OD 110

	500	185	660	120	6	49,3	133315	414,00	49,3	133415	817,00	ML
--	-----	-----	-----	-----	---	------	--------	--------	------	--------	--------	----







Zubehör







	Beschreibung	Passend für	Gewicht	VPE	Artikel-Nr.	Preis/Stk.	RG
			[kg]	[Stk]		[EUR]	
Für Ausführung Stahl verzinkt							
	Kombistirnwand <ul style="list-style-type: none"> Für Rinnenanfang und -ende Aus Polymerbeton Mit Kantenschutz Stahl verzinkt Baulänge 25 mm 	■ V 150 S 0. – 20.	3,2	10	133385	69,00	ML
	Stirnwand für Rinnenende (LLD) <ul style="list-style-type: none"> Aus Polymerbeton Mit integrierter Lippenlabyrinthdichtung (LLD) DN/OD 160 für horizontalen, wasserdichten Rohranschluss Mit Kantenschutz Stahl verzinkt Baulänge 40 mm 	■ V 150 S 0. ■ V 150 S 5. ■ V 150 S 10. ■ V 150 S 20.	2,5 2,9 3,2 4,2	6 6 6 6	133386 133387 133388 133389	69,00 69,00 69,00 69,00	ML ML ML ML
	Adapter für Fließrichtungswechsel <ul style="list-style-type: none"> Aus Polymerbeton Mit Kantenschutz Stahl verzinkt Baulänge 40 mm Zum Ankleben an den Rinnenkörper 	■ V 150 S 0. ■ V 150 S 5. ■ V 150 S 10. ■ V 150 S 20.	2,2 2,3 2,4 2,9	6 6 6 6	133338 133348 133358 133378	94,50 94,50 94,50 94,50	ML ML ML ML
	Adapter für Eck-, T- und Kreuzverbindungen <ul style="list-style-type: none"> Aus Polymerbeton Mit Kantenschutz Stahl verzinkt Baulänge 25 mm Zum wasserdichten Anschluss von Eck-, T- und Kreuzverbindungen Zum Ankleben an den Rinnenkörper 	■ V 150 S 0. ■ V 150 S 5. ■ V 150 S 10. ■ V 150 S 20.	1,9 2,0 2,1 2,4	6 6 6 6	133339 133349 133359 133379	69,00 69,00 69,00 69,00	ML ML ML ML
	Stirnwand für Rinnenanfang (Flachrinne) <ul style="list-style-type: none"> Mit Kantenschutz Stahl verzinkt Baulänge 16 mm 	■ Multiline Seal in Flachrinnen	0,4	20	133317	54,00	ML
	Stirnwand für Rinnenende (Flachrinne) <ul style="list-style-type: none"> Mit Kantenschutz Stahl verzinkt Baulänge 16 mm 	■ Multiline Seal in Flachrinnen	0,4	20	133318	54,00	ML

Beschreibung	Passend für	Gewicht	VPE	Artikel-Nr.	Preis/Stk. RG	
					[kg]	[Stk]
Für Ausführung Edelstahl						
	Kombistirnwand					
	<ul style="list-style-type: none"> ■ Für Rinnenanfang und -ende ■ Aus Polymerbeton ■ Mit Kantenschutz Edelstahl ■ Baulänge 25 mm 	■ V 150 E 0. – 20.	3,2	10	133485	131,50 ML
	Stirnwand für Rinnenende (LLD)					
	<ul style="list-style-type: none"> ■ Aus Polymerbeton 	■ V 150 E 0.	2,5	6	133486	131,50 ML
	<ul style="list-style-type: none"> ■ Mit integrierter Lippenlabyrinthdichtung (LLD) DN/OD 160 für horizontalen, wasserdichten Rohranschluss 	■ V 150 E 5.	2,9	6	133487	131,50 ML
	<ul style="list-style-type: none"> ■ Mit Kantenschutz Edelstahl 	■ V 150 E 10.	0,2	6	133488	131,50 ML
	<ul style="list-style-type: none"> ■ Baulänge 40 mm 	■ V 150 E 20.	4,2	6	133489	131,50 ML
	Adapter für Fließrichtungswechsel					
	<ul style="list-style-type: none"> ■ Aus Polymerbeton 	■ V 150 E 0.	2,2	6	133438	179,00 ML
	<ul style="list-style-type: none"> ■ Mit Kantenschutz Edelstahl 	■ V 150 E 5.	2,3	6	133448	179,00 ML
	<ul style="list-style-type: none"> ■ Baulänge 40 mm 	■ V 150 E 10.	2,4	6	133458	179,00 ML
	<ul style="list-style-type: none"> ■ Zum Ankleben an den Rinnenkörper 	■ V 150 E 20.	2,9	6	133478	179,00 ML
	Adapter für Eck-, T- und Kreuzverbindungen					
	<ul style="list-style-type: none"> ■ Aus Polymerbeton 	■ V 150 E 0.	1,9	6	133439	131,50 ML
	<ul style="list-style-type: none"> ■ Mit Kantenschutz Edelstahl 	■ V 150 E 5.	0,0	6	133449	131,50 ML
	<ul style="list-style-type: none"> ■ Baulänge 25 mm 	■ V 150 E 10.	2,1	6	133459	131,50 ML
	<ul style="list-style-type: none"> ■ Zum wasserdichten Anschluss von Eck-, T- und Kreuzverbindungen ■ Zum Ankleben an den Rinnenkörper 	■ V 150 E 20.	2,4	6	133479	131,50 ML
	Stirnwand für Rinnenanfang (Flachrinne)					
	<ul style="list-style-type: none"> ■ Mit Kantenschutz Edelstahl ■ Baulänge 16 mm 	■ Multiline Seal in Flachrinnen	0,4	20	133417	107,50 ML
	Stirnwand für Rinnenende (Flachrinne)					
	<ul style="list-style-type: none"> ■ Mit Kantenschutz Edelstahl ■ Baulänge 16 mm 	■ Multiline Seal in Flachrinnen	0,4	20	133418	107,50 ML

Multiline Seal in V 150 (NW 150 mm)

Rinnenkörper, Einlaufkästen und Zubehör

	Beschreibung	Passend für	Gewicht	VPE	Artikel-Nr.	Preis/Stk. RG	
						[kg]	[Stk]
Materialübergreifendes Zubehör							
	Silikonfett <ul style="list-style-type: none"> ■ Entspricht der Leitlinie des UBA für Sanitär- und Lebensmitteltechnischer Schmierstoff gemäß EN ISO 21469, Trinkwasser geeignet, O-Ring verträglich ■ Inhalt: 23 g 	Seal in Technologie <ul style="list-style-type: none"> ■ NW 150 <ul style="list-style-type: none"> □ Typ 0.0: ca. 30 Rinnenstöße □ Typ 10.0: ca. 20 Rinnenstöße □ Typ 20.0: ca. 10 Rinnenstöße 	0,1	40	132495	7,00	ML
	Geruchsverschluss <ul style="list-style-type: none"> ■ Edelstahl (V2A) ■ DN/OD 160 	<ul style="list-style-type: none"> ■ Multiline Seal in ■ PowerDrain Seal in 	0,7	6	133399	109,00	ML
	Geruchsverschluss <ul style="list-style-type: none"> ■ PVC ■ DN/OD 160 	<ul style="list-style-type: none"> ■ Einlaufkästen mit Abgang DN/OD 160 	1,9	5	02638	48,25	SZ
	Zwischenelement (Edelstahl) <ul style="list-style-type: none"> ■ Edelstahl ■ Mit Pressdichtungsflansch zum Anschluss von Dichtungsbahnen ■ Mit Sickeröffnungen ■ DN/OD 110 	<ul style="list-style-type: none"> ■ Rinnenkörper mit senkrechtem Abgang DN/OD 110 	5,0	30	01043	883,00	SZ
	Zwischenelement (Gusseisen) <ul style="list-style-type: none"> ■ Gusseisen EN-GJS ■ Mit Pressdichtungsflansch zum Anschluss von Dichtungsbahnen ■ Mit Sickeröffnungen 	<ul style="list-style-type: none"> ■ Rinnenkörper mit senkrechtem Abgang DN/OD 110 	13,1	40	7034.10.12	441,00	SZ
	Zwischenelement (Gusseisen) <ul style="list-style-type: none"> ■ Gusseisen EN-GJS ■ Mit Pressdichtungsflansch zum Anschluss von Dichtungsbahnen ■ Mit Sickeröffnungen 	<ul style="list-style-type: none"> ■ Rinnenkörper mit senkrechtem Abgang DN/OD 160 	14,4	40	7036.10.12	493,00	SZ
	Brandschutz-Einsatz <ul style="list-style-type: none"> ■ Hinweis: <ul style="list-style-type: none"> □ Der Abflusswert wird durch Einsatz reduziert □ Bei Kernlochbohrung muss Fit-in mit eingebaut werden ■ aBG: Z-19.53-2439 ■ abZ: Z-19.17-2430 	<ul style="list-style-type: none"> ■ Zwischenelement (Gusseisen) <ul style="list-style-type: none"> □ Art. 7034.10.12 	0,5	5	7034.20.02	130,00	SZ

Beschreibung	Passend für	Gewicht VPE		Artikel-Nr.	Preis/Stk. RG	
		[kg]	[Stk]		[EUR]	
 <p>Polyesterklebemasse <ul style="list-style-type: none"> ■ Für bauseitiges Verkleben ■ 0,5 kg Gebinde </p>	<ul style="list-style-type: none"> ■ Zum Verkleben von Polymerbeton- und NEXITE®-Fertigteilen 	0,9	10	02163	44,75	SZ
 <p>Herausnehmbarer Schmutzfang <ul style="list-style-type: none"> ■ Für senkrechten Abgang DN/OD 110 ■ Edelstahl (V2A) </p>	<ul style="list-style-type: none"> ■ Multiline Seal in Flachrinnen □ DN/OD 110 	0,3	14	132378	85,50	ML
Zubehör für Roste						
 <p>Rosthaken <ul style="list-style-type: none"> ■ Zum Ausheben der Abdeckroste ■ Stahl verzinkt </p>	<ul style="list-style-type: none"> ■ Abdeckroste 	0,3	10	3000679	27,75	SZ
 <p>Rosthaken, klein <ul style="list-style-type: none"> ■ Zum Ausheben der Abdeckroste ■ Stahl, schwarz lackiert </p>	<ul style="list-style-type: none"> ■ Maschenrost Q⁺ ■ Compositrost ■ Längsprofilrost ■ Längsstegrost 	0,25	10	01367	28,25	SZ
 <p>Rosthaken für Revisionsöffnung <ul style="list-style-type: none"> ■ Zum Ausheben der Revisionsöffnung sind 2 Rosthaken nötig ■ Stahl verzinkt </p>	<ul style="list-style-type: none"> ■ Schlitzrahmen mit Revisionsöffnung 	0,5	40	445947	15,30	SZ
 <p>Endkappe für Schlitzrahmen <ul style="list-style-type: none"> ■ Zum Abdecken der seitlichen Öffnungen ■ Rostfreier Stahl ■ 2 Stück </p>	<ul style="list-style-type: none"> ■ Schlitzrahmen, C 250 	0,1	1	446432	24,40	ML
 <p>Endkappe für Schlitzrahmen <ul style="list-style-type: none"> ■ Zum Abdecken der seitlichen Öffnungen ■ Rostfreier Stahl ■ 2 Stück </p>	<ul style="list-style-type: none"> ■ Schlitzrahmen, D 400 	0,2	1	446433	36,75	ML

Roste

Klasse B 125

- Roste gemäß DIN EN 1433/DIN 19580
- Mit schraubloser Arretierung Drainlock

Werkstoff	Maß der Ein-		Einlauf- querschnitt	Gewicht	VPE	Artikel-Nr.	Preis/Stk.	RG
	Abmessungen							
	Länge	Breite						
[mm]	[mm]	[mm]	[cm ² /m]	[kg]	[Stk]	[EUR]		

Maschenrost Q+



Stahl verzinkt Edelstahl	1000	173	30 x 10	1182	5,4	50	133601	156,00	ML
	500	173	30 x 10	1182	2,7	24	133602	106,50	ML
	1000	173	30 x 10	1182	5,3	50	133603	517,00	ML
	500	173	30 x 10	1182	2,7	10	133604	311,00	ML

NEU Maschenrost Q+ R11

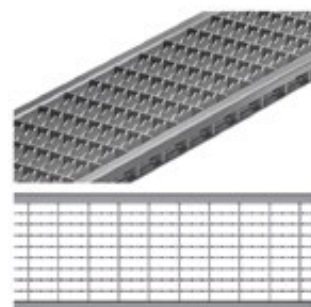

Stahl verzinkt	1000	173	30 x 10	1183	5,7	50	3013005	186,00	ML
	500	173	30 x 10	1183	2,8	50	3013006	121,00	ML

Längsprofilrost



Stahl verzinkt Edelstahl	1000	173	9	687	5,1	50	133625	205,00	ML
	500	173	9	687	2,5	24	133626	139,50	ML
	1000	173	9	687	5,1	50	133627	533,00	ML
	500	173	9	687	2,6	10	133628	320,00	ML

Längsstegrost



Edelstahl	1000	173	6	668	6,4	50	133633	542,00	ML
	500	173	6	668	3,1	24	133634	337,00	ML



NEU Compositrost Microgrip (schwarz)



Kunststoff	500	173	–	203	1,6	50	3002677	66,00	ML
------------	-----	-----	---	-----	-----	----	---------	-------	----

Klasse C 250

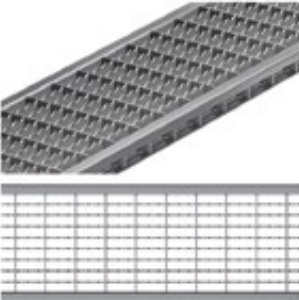
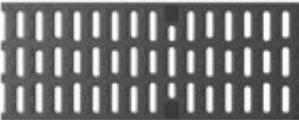



- Roste gemäß DIN EN 1433 / DIN 19580
- Mit schraubloser Arretierung Drainlock

	Werkstoff	Maß der Ein-		Einlauf- querschnitt	Gewicht	VPE	Artikel-Nr.	Preis/Stk. RG			
		Abmessungen						Länge	Breite	[EUR]	ML
		[mm]	[mm]								
Maschenrost Q+											
	Stahl verzinkt	1000	173	30 x 10	1200	5,8	50	133605	266,00	ML	
		500	173	30 x 10	1200	2,9	25	133606	186,00	ML	
	Edelstahl	1000	173	30 x 10	1200	5,7	40	133607	549,00	ML	
		500	173	30 x 10	1200	2,9	24	133608	385,00	ML	
NEU Maschenrost Q+ R11											
	Stahl verzinkt	1000	173	30 x 10	1183	6,1	50	3013007	296,50	ML	
		500	173	30 x 10	1183	3,0	50	3013008	198,00	ML	
NEU Compositrost Microgrip (schwarz)											
	Kunststoff	500	173	10	203	1,6	50	3002676	74,00	ML	
Stegrost											
	Gusseisen EN-GJS	500	173	12	578	5,3	50	13070	74,50	ML	
Längsstabgussrost in Maschenoptik											
	Gusseisen EN-GJS	500	173	29 x 12	595	5,3	50	13073	74,50	ML	

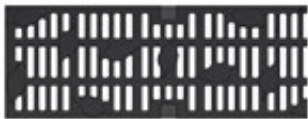

Multiline Seal in V 150 (NW 150 mm)

Roste

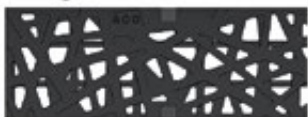
1

	Werkstoff	Maß der Ein-		Einlauf- querschnitt	Gewicht	VPE	Artikel-Nr.	Preis/Stk.	RG	
		Abmessungen								lauföffnung
		Länge	Breite							
[mm]	[mm]	[mm]	[cm ² /m]	[kg]	[Stk]	[EUR]				
Flag										
	Gusseisen EN-GJS	500	173	10	422	8,8	50	132153	100,50	ML
										
Leaf										
	Gusseisen EN-GJS	500	173	10	485,2	9	50	132148	100,50	ML
										
Nature										
	Gusseisen EN-GJS	500	173	–	265	9	50	132151	100,50	ML
										



Ausführung KTL-beschichtet auf Anfrage.

	Werkstoff	Abmessungen		Maß der Ein-	Einlauf-	Gewicht	VPE	Artikel-Nr.	Preis/Stk.	RG
		Länge	Breite	lauföffnung	querschnitt					
				[mm]	[mm]					
Ray										
	Gusseisen	500	173	52 x 14,5	700	5,4	50	132131	100,50	ML
Square										
	Gusseisen EN-GJS	500	173	13,8	380	9	50	132156	100,50	ML
Wave 180										
	Gusseisen EN-GJS	500	173	10	158	9,9	50	132165	100,50	ML

Ausführung KTL-beschichtet auf Anfrage.







Schlitzrahmen, Klasse C 250

- Neue Schlitzrahmengeneration ohne Schweißnähte
- Einliegend für optimales Abtropfen
- Mit seitlichem Schlitz 10,0 mm
- Mit Führungslasche
- Schlitzrahmen in Anlehnung an DIN EN 1433/DIN 19580
- Mit verstärkter Oberkante
- Schlitzhöhe 105 mm
- **Lieferung inkl. Abdeckstreifen als Bauzeitschutz**

	Werkstoff	Abmessungen			Maß der Ein-	Einlauf-	Gewicht VPE	Artikel-Nr.	Preis/Stk.	RG
		Länge	Breite	Höhe	lauföffnung	querschnitt				
					[mm]	[mm]				
Schlitzrahmen										
	Stahl verzinkt	1000	173	105	10	100	6,56	40	446128	217,00 ML
		500	173	105	10	100	3,48	20	446129	129,00 ML
	Edelstahl	1000	173	105	10	100	6,56	40	446131	416,00 ML
		500	173	105	10	100	3,48	20	446132	231,00 ML
Schlitzrahmen mit Revisionsöffnung										
	Stahl verzinkt	500	173	105	10	100	7,07	20	446130	267,00 ML
	Edelstahl	500	173	105	10	100	7,07	20	446133	449,00 ML

Klasse D 400

- Roste gemäß DIN EN 1433 / DIN 19580
- Mit schraubloser Arretierung Drainlock

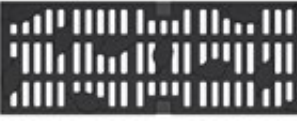



	Werkstoff	Maß der Ein-		Einlauf- querschnitt	Gewicht	VPE	Artikel-Nr.	Preis/Stk. RG			
		Abmessungen						Länge	Breite	[EUR]	ML
		[mm]	[mm]								
Maschenrost Q+											
	Stahl	1000	173	28 x 9	1050	8,0	50	133609	287,00	ML	
	verzinkt	500	173	28 x 9	1050	4,0	25	133610	202,00	ML	
	Edelstahl	1000	173	28 x 9	1050	8,0	40	133611	779,00	ML	
		500	173	28 x 9	1050	4,1	24	133612	546,00	ML	
Stegrost											
	Gusseisen EN-GJS	500	173	12	578	6,4	50	23164	82,00	ML	
Voronoi-Rost											
	Gusseisen EN-GJS	500	173	–	488	7,8	50	3003575	100,50	ML	
Flag											
	Gusseisen EN-GJS	500	173	10	422	8,8	50	132045	109,00	ML	
											
Leaf											
	Gusseisen EN-GJS	500	173	10	485,2	9	50	132066	109,00	ML	
											

Ausführung KTL-beschichtet auf Anfrage.

Multiline Seal in V 150 (NW 150 mm)

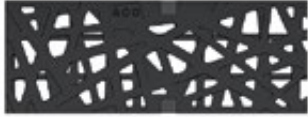
Roste

1

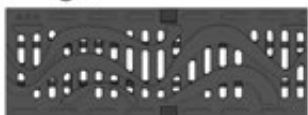
	Werkstoff	Maß der Ein-		Einlauf- querschnitt	Gewicht	VPE	Artikel-Nr.	Preis/Stk.	RG	
		Abmessungen								
		Länge	Breite							
	[mm]	[mm]	[mm]	[cm ² /m]	[kg]	[Stk]	[EUR]			
Nature										
	Gusseisen EN-GJS	500	173	–	265	9	50	132106	109,00	ML
										
Ray										
	Gusseisen	500	173	52 x 14,5	700	5,4	50	132109	109,00	ML
										
Square										
	Gusseisen EN-GJS	500	173	13,8	380	9	50	132077	109,00	ML
										
Wave 180										
	Gusseisen EN-GJS	500	173	10	158	9,9	50	132164	109,00	ML
										

Ausführung KTL-beschichtet auf Anfrage.

Schlitzrahmen, Klasse D 400

- Neue Schlitzrahmengeneration ohne Schweißnähte
- Einliegend für optimales Abtropfen
- Mit seitlichem Schlitz
- Mit Führungslasche
- Schlitzrahmen in Anlehnung an DIN EN 1433/DIN 19580
- Mit verstärkter Oberkante
- Schlitzhöhe 150 mm
- **Lieferung inkl. Abdeckstreifen als Bauzeitschutz**

Werkstoff	Abmessungen			Maß der Einlauföffnung	Einlaufquerschnitt	Gewicht	VPE	Artikel-Nr.	Preis/Stk. RG	
	Länge	Breite	Höhe						[EUR]	ML
	[mm]	[mm]	[mm]	[mm]	[cm ² /m]	[kg]	[Stk]			

Schlitzrahmen

Stahl verzinkt	1000	173	150	10	100	10,2	32	446033	259,00	ML	
	500	173	150	10	100	5,2	20	446034	161,00	ML	
	Edelstahl	1000	173	150	10	100	10,2	32	446036	441,00	ML
		500	173	150	10	100	5,2	20	446037	281,00	ML

Schlitzrahmen mit Revisionsöffnung



Stahl verzinkt	500	173	150	10	100	10,9	20	446035	406,00	ML
	Edelstahl	500	173	150	10	100	10,9	20	446038	542,00

Multiline Seal in V 150 (NW 150 mm)

Roste

Klasse E 600

- Roste gemäß DIN EN 1433/DIN 19580
- Mit schraubloser Arretierung Drainlock

	Werkstoff	Maß der Ein-		Einlauf- querschnitt	Gewicht	VPE	Artikel-Nr.	Preis/Stk.	RG	
		Abmessungen								lauföffnung
		Länge	Breite							
[mm]	[mm]	[mm]	[cm ² /m]	[kg]	[Stk]	[EUR]				
Stegrost										
	Gusseisen EN-GJS	500	173	12	578	7,8	50	133660	89,00	ML
Längsstabgussrost										
	Gusseisen EN-GJS	500	173	25 x 12	514	8,2	50	133662	96,00	ML
Abdeckplatte, geschlossen										
	Gusseisen EN-GJS	500	173	–	–	9,0	50	133664	100,00	ML

Ausführung: Kantenschutz verzinkt, Edelstahl

ACO Produktvorteile

- Wasserdichter Rinnenstrang durch Seal in Technologie (gemäß IKT-Prüfsiegel D01398)
 - Serienmäßig mit EPDM-Dichtung im Rinnenstoß
 - Rinnenkörper aus beständigem ACO Polymerbeton
 - Gewohnt einfacher Einbau
- Für den Grundwasserschutz
- Für den Bauwerksschutz
- Für ein kontrolliertes Regenwasser-management
- Verbesserte Selbstreinigung durch V-Querschnitt und durchgängig glatte Rinnensohle
- Robuster Rinnenkörper
- Mit schraubloser Rostarretierung Drainlock

- Rinnensystem gemäß DIN EN 1433 / DIN 19580
- Nennweite 200 mm
- Klassen A 15 – E 600¹⁾
- Wahlweise in den Kantenschutz-ausführungen Stahl verzinkt oder Edelstahl



Rinnenkörper ohne Sohlengefälle, 1000 mm

- Wahlweise mit oder ohne senkrechtem, flüssigkeitsdichtem Rohranschluss
- Ausführung mit senkrechtem, flüssigkeitsdichtem Rohranschluss mit Lippenlayrinddichtung (LLD) aus NBR
- *) Rinnenkörper mit LLD-Rohranschluss haben eine 10 mm größere Bodenstärke als die anschließbaren Rinnenkörper
- Kombinationsmöglichkeiten für den Rinnenkörper (Beispiel):
 - Typ 0.0 - 0.0.2 - 0.1 - 0.2



Abmessungen			Typ	VPE	Stahl verzinkt			Edelstahl			RG	
Länge	Breite	Höhe			Gewicht	Artikel-Nr.	Preis	Gewicht	Artikel-Nr.	Preis		
[mm]	[mm]	[mm]	[Stk]	[kg]		[EUR]	[kg]		[EUR]			
	1000	235	265	0.0	9	40,9	133530	146,50	42,3	133730	314,00	ML
			290	5.0	9	43,6	133540	146,50	44,9	133740	314,00	ML
			315	10.0	9	46,2	133550	146,50	47,5	133750	314,00	ML
			365	20.0	6	51,5	133570	146,50	52,8	133770	314,00	ML

¹⁾ Ausnahme: Querentwässerung bei stark befahrenen Straßen.
Für diesen Einsatz empfehlen wir
ACO DRAIN® Monoblock RD 100/200 V.

Abmessungen			Typ	VPE	Stahl verzinkt			Edelstahl			RG
Länge	Breite	Höhe			Gewicht	Artikel-Nr.	Preis	Gewicht	Artikel-Nr.	Preis	
[mm]	[mm]	[mm]	[Stk]	[kg]		[EUR]	[kg]		[EUR]		

Mit LLD-Rohranschluss DN/OD 200

Abmessungen			Typ	VPE	Stahl verzinkt			Edelstahl			RG
Länge	Breite	Höhe			Gewicht	Artikel-Nr.	Preis	Gewicht	Artikel-Nr.	Preis	
[mm]	[mm]	[mm]	[Stk]	[kg]		[EUR]	[kg]		[EUR]		
1000	235	275 ^{*)}	0.0.2	6	42,8	133534	178,00	44,1	133734	339	ML
		300 ^{*)}	5.0.2	6	45,5	133544	178,00	46,9	133744	339	ML
		325 ^{*)}	10.0.2	6	48,2	133554	178,00	49,6	133754	339	ML
		375 ^{*)}	20.0.2	3	53,7	133574	178,00	55,0	133774	339	ML

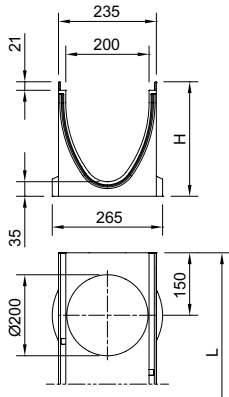

Rinnenkörper ohne Sohlgefälle, 500 mm

- Wahlweise mit oder ohne senkrecht, flüssigkeitsdichtem Rohranschluss
- Ausführung mit senkrecht, flüssigkeitsdichtem Rohranschluss mit Lippenlabyrinthdichtung (LLD) aus NBR
- *) Rinnenkörper mit LLD-Rohranschluss haben eine 10 mm größere Bodenstärke als die anschließbaren Rinnenkörper
- Mit seitlichen Vorformungen für Eck-, T- und Kreuzverbindungen



Abmessungen			Typ	VPE	Stahl verzinkt			Edelstahl			RG
Länge	Breite	Höhe			Gewicht	Artikel-Nr.	Preis	Gewicht	Artikel-Nr.	Preis	
[mm]	[mm]	[mm]	[Stk]	[kg]		[EUR]	[kg]		[EUR]		
500	235	265	0.1	6	20,0	133531	95,00	20,6	133731	222,00	ML
		290	5.1	6	21,2	133541	95,00	21,9	133741	222,00	ML
		315	10.1	6	22,5	133551	95,00	23,1	133751	222,00	ML
		365	20.1	6	25,0	133571	95,00	25,6	133771	222,00	ML

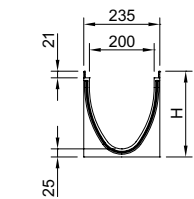

Mit LLD-Rohranschluss DN/OD 200

Abmessungen			Typ	VPE	Stahl verzinkt			Edelstahl			RG
Länge	Breite	Höhe			Gewicht	Artikel-Nr.	Preis	Gewicht	Artikel-Nr.	Preis	
[mm]	[mm]	[mm]	[Stk]	[kg]		[EUR]	[kg]		[EUR]		
500	235	275 ^{*)}	0.2	6	20,6	133532	112,50	21,2	133732	244,00	ML
		300 ^{*)}	5.2	6	21,9	133542	112,50	22,6	133742	244,00	ML
		325 ^{*)}	10.2	6	23,3	133552	112,50	23,9	133752	244,00	ML
		375 ^{*)}	20.2	6	25,9	133572	112,50	26,6	133772	244,00	ML

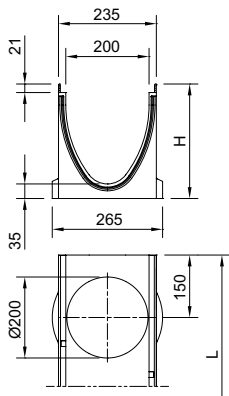

Multiline Seal in V 200 (NW 200 mm)

Rinnenkörper, Einlaufkästen und Zubehör

Rinnenkörper mit Sohlengefälle, 1000 mm

- Zur Verlegung mit integriertem Sohlengefälle 0,5 %
- Typ 1-10 für bis zu 10 m Stranglänge
- Ausschließlich Typ 5 und 10 sind direkt an den Einlaufkästen anschließbar
- Kombinationsmöglichkeiten für den Rinnenkörper:
 - Typ 5 – 5.0 – 5.0.2 – 5.1 – 5.2
 - Typ 10 – 10.0 – 10.0.2 – 10.1 – 10.2



Abmessungen			Typ	VPE	Stahl verzinkt			Edelstahl			RG
Länge	Breite	Höhe Anfang/Ende			Gewicht	Artikel-Nr.	Preis	Gewicht	Artikel-Nr.	Preis	
[mm]	[mm]	[mm]	[Stk]	[kg]		[EUR]	[kg]		[EUR]		
	265	270	1	6	41,4	133501	146,50	42,7	133701	314,00	ML
	270	275	2	6	41,9	133502	146,50	43,3	133702	314,00	ML
	275	280	3	6	42,5	133503	146,50	43,8	133703	314,00	ML
	280	285	4	6	43,0	133504	146,50	44,4	133704	314,00	ML
	285	290	5	6	43,4	133505	146,50	44,8	133705	314,00	ML
	290	295	6	6	44,0	133506	146,50	45,3	133706	314,00	ML
	295	300	7	6	44,5	133507	146,50	45,9	133707	314,00	ML
	300	305	8	6	45,1	133508	146,50	46,4	133708	314,00	ML
	305	310	9	6	45,6	133509	146,50	47,0	133709	314,00	ML
	310	315	10	6	46,0	133510	146,50	47,4	133710	314,00	ML

Rinnenkörper mit Sohlensprung (5 cm), 500 mm

- Zur Überbrückung des Sohlengefälles bei Verlegung im Stufengefälle
- Von Typ 10. - 20. (Sohlensprung von 5 cm)
- Aus Polymerbeton



Abmessungen			VPE	Stahl verzinkt			Edelstahl			RG	
Länge	Breite	Höhe		Gewicht	Artikel-Nr.	Preis	Gewicht	Artikel-Nr.	Preis		
[mm]	[mm]	[mm]	[Stk]	[kg]		[EUR]	[kg]		[EUR]		
	500	235	365	6	27,3	133577	146,50	28,0	133777	314,00	ML

Einlaufkästen, 500 mm

- Mit Lippenlabyrinthdichtung (LLD) aus NBR für horizontalen, flüssigkeitsdichten Rohranschluss
- Mit Schlammeimer aus Kunststoff PP
- Anschluss DN/OD 200 mit Muffenstopfen verschlossen



Abmessungen			Typ	VPE	Stahl verzinkt			Edelstahl			RG
Länge	Breite	Höhe			Gewicht	Artikel-Nr.	Preis	Gewicht	Artikel-Nr.	Preis	
[mm]	[mm]	[mm]	[Stk]	[kg]		[EUR]	[kg]		[EUR]		

Mit LLD-Rohranschluss DN/OD 160/200

	500	235	710	0	6	53,0	133591	472,00	53,6	133791	943,00	ML
				5	6	52,3	133592	472,00	53,0	133792	943,00	ML
				10	6	51,7	133593	472,00	52,3	133793	943,00	ML
				20	6	50,4	133594	472,00	51,0	133794	943,00	ML

Multiline Seal in V 200 (NW 200 mm)

Rinnenkörper, Einlaufkästen und Zubehör

Flachrinnen ohne Sohlengefälle, 1000 mm

- Wahlweise mit oder ohne senkrechtem, wasserdichtem Rohranschluss
- Ausführung mit senkrechtem, wasserdichtem Rohranschluss mit Lippenlabyrinthdichtung (LLD) aus NBR
- Passende Kombinationen in der Höhe (H) beispielhaft anhand der Ausführung Stahl verzinkt sind:
* 133511 und 133512 (H 120)



Abmessungen	VPE	Stahl verzinkt			Edelstahl			RG			
		Länge [mm]	Breite [mm]	Höhe Anfang/ Ende [mm]	Gewicht [kg]	Artikel-Nr.	Preis [EUR]		Gewicht [kg]	Artikel-Nr.	Preis [EUR]
	12	1000	235	120	18,7	133511	146,50	18,7	133711	314,00	ML

Mit LLD-Rohranschluss DN/OD 110

	3	1000	235	130	22,5	133512	178,00	22,5	133712	339,00	ML
--	---	------	-----	-----	------	--------	--------	------	--------	--------	----

Einlaufkästen für Flachrinnen, 500 mm

- Mit Lippenlabyrinthdichtung (LLD) aus NBR für horizontalen, wasserdichten Rohranschluss
- Mit Schlammeimer aus Kunststoff PP















Abmessungen			Typ	VPE	Stahl verzinkt			Edelstahl			RG
Länge	Breite	Höhe			Gewicht	Artikel-Nr.	Preis	Gewicht	Artikel-Nr.	Preis	
[mm]	[mm]	[mm]	[Stk]	[kg]		[EUR]	[kg]		[EUR]		

Mit LLD-Rohranschluss DN/OD 160 und DN/OD 200

	500	235	710	120	6	52,8	133515	472,00	52,8	133715	943,00	ML
--	-----	-----	-----	-----	---	------	--------	--------	------	--------	--------	----











Zubehör

	Beschreibung	Passend für	Gewicht	VPE	Artikel-Nr.	Preis/Stk.	RG
			[kg]	[Stk]		[EUR]	
Für Ausführung Stahl verzinkt							
	Kombistirnwand ■ Für Rinnenanfang und -ende ■ Aus Polymerbeton ■ Mit Kantenschutz Stahl verzinkt ■ Baulänge 30 mm	■ V 200 S 0. – 20.	5,6	10	133585	77,00	ML
	Stirnwand für Rinnenende (LLD) ■ Aus Polymerbeton ■ Mit integrierter Lippenlabyrinthdichtung (LLD) DN/OD 200 für horizontalen, wasserdichten Rohranschluss ■ Mit Kantenschutz Stahl verzinkt ■ Baulänge 40 mm	■ V 200 S 0.		6	133586	77,00	ML
		■ V 200 S 5.		6	133587	77,00	ML
		■ V 200 S 10.		6	133588	77,00	ML
		■ V 200 S 20.		6	133589	77,00	ML
	Adapter für Fließrichtungswechsel ■ Aus Polymerbeton ■ Mit Kantenschutz Stahl verzinkt ■ Baulänge 40 mm ■ Zum Ankleben an den Rinnenkörper	■ V 200 S 0.		6	133538	108,50	ML
		■ V 200 S 5.		6	133548	108,50	ML
		■ V 200 S 10.		6	133558	108,50	ML
		■ V 200 S 20.		6	133578	108,50	ML
	Adapter für Eck-, T- und Kreuzverbindungen ■ Aus Polymerbeton ■ Mit Kantenschutz Stahl verzinkt ■ Baulänge 30 mm ■ Zum wasserdichten Anschluss von Eck-, T- und Kreuzverbindungen ■ Zum Ankleben an den Rinnenkörper	■ V 200 S 0.		6	133539	77,00	ML
		■ V 200 S 5.		6	133549	77,00	ML
		■ V 200 S 10.		6	133559	77,00	ML
		■ V 200 S 20.		6	133579	77,00	ML
	Stirnwand für Rinnenanfang (Flachrinne) ■ Mit Kantenschutz Stahl verzinkt ■ Baulänge 16 mm	■ Multiline Seal in Flachrinnen	0,5	20	133517	69,00	ML
	Stirnwand für Rinnenende (Flachrinne) ■ Mit Kantenschutz Stahl verzinkt ■ Baulänge 16 mm	■ Multiline Seal in Flachrinnen	0,5	20	133518	69,00	ML









Beschreibung	Passend für	Gewicht	VPE	Artikel-Nr.	Preis/Stk. RG	
					[kg]	[Stk]
Für Ausführung Edelstahl						
 <p>Kombistirnwand</p> <ul style="list-style-type: none"> ■ Für Rinnenanfang und -ende ■ Aus Polymerbeton ■ Mit Kantenschutz Edelstahl ■ Baulänge 30 mm 	■ V 200 E 0. – 20.	5,6	10	133785	145,00	ML
 <p>Stirnwand für Rinnenende (LLD)</p> <ul style="list-style-type: none"> ■ Aus Polymerbeton ■ Mit integrierter Lippenlabyrinthdichtung (LLD) DN/OD 200 für horizontalen, wasserdichten Rohranschluss ■ Mit Kantenschutz Edelstahl ■ Baulänge 40 mm 	■ V 200 E 0.		6	133786	145,00	ML
	■ V 200 E 5.		6	133787	145,00	ML
	■ V 200 E 10.		6	133788	145,00	ML
	■ V 200 E 20.		6	133789	145,00	ML
 <p>Adapter für Fließrichtungswechsel</p> <ul style="list-style-type: none"> ■ Aus Polymerbeton ■ Mit Kantenschutz Edelstahl ■ Baulänge 40 mm ■ Zum Ankleben an den Rinnenkörper 	■ V 200 E 0.		6	133738	199,00	ML
	■ V 200 E 5.		6	133748	199,00	ML
	■ V 200 E 10.		6	133758	199,00	ML
	■ V 200 E 20.		6	133778	199,00	ML
 <p>Adapter für Eck-, T- und Kreuzverbindungen</p> <ul style="list-style-type: none"> ■ Aus Polymerbeton ■ Mit Kantenschutz Edelstahl ■ Baulänge 30 mm ■ Zum wasserdichten Anschluss von Eck-, T- und Kreuzverbindungen ■ Zum Ankleben an den Rinnenkörper 	■ V 200 E 0.		6	133739	145,00	ML
	■ V 200 E 5.		6	133749	145,00	ML
	■ V 200 E 10.		6	133759	145,00	ML
	■ V 200 E 20.		6	133779	145,00	ML
 <p>Stirnwand für Rinnenanfang (Flachrinne)</p> <ul style="list-style-type: none"> ■ Mit Kantenschutz Edelstahl ■ Baulänge 16 mm 	■ Multiline Seal in Flachrinnen	0,5	20	133717	133,00	ML
 <p>Stirnwand für Rinnenende (Flachrinne)</p> <ul style="list-style-type: none"> ■ Mit Kantenschutz Edelstahl ■ Baulänge 16 mm 	■ Multiline Seal in Flachrinnen	0,5	20	133718	133,00	ML

Multiline Seal in V 200 (NW 200 mm)

Rinnenkörper, Einlaufkästen und Zubehör

	Beschreibung	Passend für	Gewicht		VPE	Artikel-Nr.	Preis/Stk.		RG
			[kg]	[Stk]			[EUR]		
Materialübergreifendes Zubehör									
	Silikonfett <ul style="list-style-type: none"> Entspricht der Leitlinie des UBA für Sanitärsmierstoffe, lebensmitteltechnischer Schmierstoff gemäß EN ISO 21469, Trinkwasser geeignet, O-Ring verträglich Inhalt: 23 g 	Seal in Technologie <ul style="list-style-type: none"> NW 200 <ul style="list-style-type: none"> Typ 0.0: ca. 20 Rinnenstöße Typ 10.0: ca. 15 Rinnenstöße Typ 20.0: ca. 12 Rinnenstöße 	0,1	40		132495	7,00	ML	
	Geruchsverschluss <ul style="list-style-type: none"> Edelstahl (V2A) DN/OD 200 	<ul style="list-style-type: none"> Multiline Seal in PowerDrain Seal in 	1,2	4		133799	123,50	ML	
	Rohrstutzen <ul style="list-style-type: none"> PVC DN/OD 160 Länge: 150 mm 	<ul style="list-style-type: none"> Rinnenkörper und Einlaufkästen mit Abgang DN/OD 160 	0,5	50		00058	19,10	SZ	
	Rohrstutzen <ul style="list-style-type: none"> PVC DN/OD 200 Länge: 200 mm 	<ul style="list-style-type: none"> Rinnenkörper und Einlaufkästen mit Abgang DN/OD 200 	0,6	1		02723	27,25	SZ	
	Geruchsverschluss <ul style="list-style-type: none"> PVC DN/OD 160 	<ul style="list-style-type: none"> Einlaufkästen mit Abgang DN/OD 160 	1,9	5		02638	48,25	SZ	
	Zwischenelement (Edelstahl) <ul style="list-style-type: none"> Edelstahl Mit Pressdichtungsflansch zum Anschluss von Dichtungsbahnen Mit Sickeröffnungen DN/OD 110 	<ul style="list-style-type: none"> Rinnenkörper mit senkrechtem Abgang DN/OD 110 	5,0	30		01043	883,00	SZ	
	Zwischenelement (Gusseisen) <ul style="list-style-type: none"> Gusseisen EN-GJS Mit Pressdichtungsflansch zum Anschluss von Dichtungsbahnen Mit Sickeröffnungen 	<ul style="list-style-type: none"> Rinnenkörper mit senkrechtem Abgang DN/OD 110 	13,1	40		7034.10.12	441,00	SZ	
	Zwischenelement (Gusseisen) <ul style="list-style-type: none"> Gusseisen EN-GJS Mit Pressdichtungsflansch zum Anschluss von Dichtungsbahnen Mit Sickeröffnungen 	<ul style="list-style-type: none"> Rinnenkörper mit senkrechtem Abgang DN/OD 160 	14,4	40		7036.10.12	493,00	SZ	
	Brandschutz-Einsatz <ul style="list-style-type: none"> Hinweis: <ul style="list-style-type: none"> Der Abflusswert wird durch Einsatz reduziert Bei Kernlochbohrung muss Fit-in mit eingebaut werden aBG: Z-19.53-2439 abZ: Z-19.17-2430 	<ul style="list-style-type: none"> Zwischenelement (Gusseisen) <ul style="list-style-type: none"> Art. 7034.10.12 	0,5	5		7034.20.02	130,00	SZ	
	Polyesterklebemasse <ul style="list-style-type: none"> Für bauseitiges Verkleben 0,5 kg Gebinde 	<ul style="list-style-type: none"> Zum Verkleben von Polymerbeton- und NEXITE®-Fertigteilen 	0,9	10		02163	44,75	SZ	
	Herausnehmbarer Schmutzfang <ul style="list-style-type: none"> Für senkrechten Abgang DN/OD 110 Edelstahl (V2A) 	<ul style="list-style-type: none"> Multiline Seal in Flachrinnen <ul style="list-style-type: none"> DN/OD 110 	0,3	14		132378	85,50	ML	

Dienstleistungen (Zuschneide, Bohrungen, werkseitiges Verkleben) finden Sie im Kapitel „Allgemeines“ auf Seite 655.



Beschreibung	Passend für	Gewicht	VPE	Artikel-Nr.	Preis/Stk. RG	
					[kg]	[Stk]
Zubehör für Roste						
 Rosthaken ■ Zum Ausheben der Abdeckroste ■ Stahl verzinkt	■ Abdeckroste	0,3	10	3000679	28,25	SZ
 Rosthaken, klein ■ Zum Ausheben der Abdeckroste ■ Stahl, schwarz lackiert	■ Maschenrost Q ⁺ ■ Compositrost ■ Längsprofilrost ■ Längsstegrost	0,25	10	01367	28,25	SZ
 Rosthaken für Revisionsöffnung ■ Zum Ausheben der Revisionsöffnung sind 2 Rosthaken nötig ■ Stahl verzinkt	■ Schlitzrahmen mit Revisionsöffnung	0,5	40	445947	15,30	SZ
 Basisset Lichtpunkt ■ Trafo ■ Durchgangs- und Endpunkt ■ 1 x Verbindungskabel 650 mm	■ Stegrost für Lichtpunkt <input type="checkbox"/> Lichtfarbe weiß <input type="checkbox"/> Lichtfarbe blau	3,0	4	3003612 ¹⁾	1.220,00	ML
 Kabel Lichtpunkt ■ Zur Überbrückung von Leerrosten	■ Stegrost für Lichtpunkt <input type="checkbox"/> Länge: 0,65 Meter <input type="checkbox"/> Länge: 2 Meter <input type="checkbox"/> Länge: 5 Meter	0,2	10	3003616 ¹⁾	116,00	ML
		0,7	5	3003617 ¹⁾	119,00	ML
		1,7	5	3003618 ¹⁾	134,00	ML
 Erweiterungsset Lichtpunkt ■ Lichtpunkt	■ Stegrost für Lichtpunkt <input type="checkbox"/> Lichtfarbe weiß <input type="checkbox"/> Lichtfarbe blau	1,1	4	3003614 ¹⁾	425,00	ML
			4	3003615 ¹⁾	425,00	ML
 Endkappe für Schlitzrahmen ■ Zum Abdecken der seitlichen Öffnungen ■ Rostfreier Stahl ■ 2 Stück	■ Schlitzrahmen, C 250	0,1	1	446432	24,40	ML
 Endkappe für Schlitzrahmen ■ Zum Abdecken der seitlichen Öffnungen ■ Rostfreier Stahl ■ 2 Stück	■ Schlitzrahmen, D 400	0,2	1	446433	36,75	ML

¹⁾ Lieferzeit auf Anfrage.

Roste

Klasse B 125

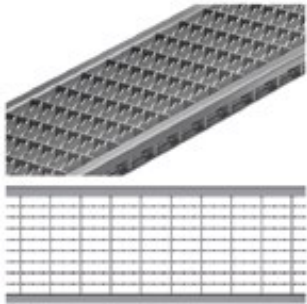
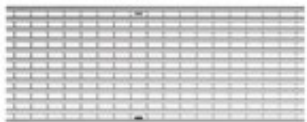
- Roste gemäß DIN EN 1433/DIN 19580
- Mit schraubloser Arretierung Drainlock

	Werkstoff	Abmessungen		Maß der Ein-	Einlauf-	Gewicht	VPE	Artikel-Nr.	Preis/Stk.	RG
		Länge	Breite	lauföffnung	querschnitt					
				[mm]	[mm]					
[mm]	[mm]	[mm]	[cm ² /m]	[kg]	[Stk]	[EUR]				
Maschenrost Q+										
	Stahl	1000	223	30 x 10	1575	7,4	48	133613	189,00	ML
	verzinkt	500	223	30 x 10	1575	3,6	24	133614	127,00	ML
	Edelstahl	1000	223	30 x 10	1575	7,2	48	133615	632,00	ML
		500	223	30 x 10	1575	3,7	10	133616	377,00	ML
NEU Maschenrost Q+ R11										
	Stahl	1000	223	30 x 10	1575	7,6	50	3013009	236,00	ML
	verzinkt	500	223	30 x 10	1575	3,8	50	3013040	148,00	ML
Längsprofilrost										
	Stahl	1000	223	9	846	7,4	50	133629	263,00	ML
	verzinkt	500	223	9	846	3,6	24	133630	173,00	ML
	Edelstahl	1000	223	9	846	7,4	50	133631	640,00	ML
		500	223	9	846	3,7	10	133632	385,00	ML
Längsstegrost										
	Edelstahl	1000	223	6	867	8,1	50	133635	664,00	ML
		500	223	6	867	4,0	10	133636	402,00	ML

Klasse C 250

- Roste gemäß DIN EN 1433 / DIN 19580
- Mit schraubloser Arretierung Drainlock

	Werkstoff	Maß der Ein-		Einlauf- querschnitt	Gewicht	VPE	Artikel-Nr.	Preis/Stk. RG					
		Abmessungen						Länge	Breite	[kg]	[Stk]	[EUR]	ML
		[mm]	[mm]										
Maschenrost Q+													
	Stahl	1000	223	28 x 9	1375	10,7	48	133617	327,00	ML			
	verzinkt	500	223	28 x 9	1375	5,2	24	133618	228,00	ML			
	Edelstahl	1000	223	28 x 9	1375	10,7	48	133619	982,00	ML			
		500	223	28 x 9	1375	5,3	16	133620	687,00	ML			

NEU Maschenrost Q+ R11

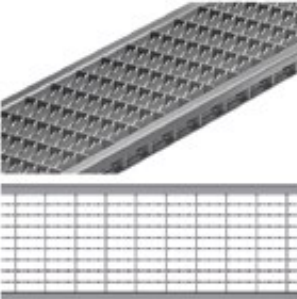
		1000	223	30 x 10	1377	10,8	50	3013041	364,00	ML
	Stahl verzinkt	500	223	30 x 10	1377	5,3	50	3013042	246,50	ML

Stegrost

	Gusseisen EN-GJS	500	223	12	740	8,6	50	13470	119,00	ML
---	---------------------	-----	-----	----	-----	-----	----	-------	--------	----





Längsstabgussrost in Maschenoptik

	Gusseisen EN-GJS	500	223	31 x 14	905	7,5	50	13473	119,00	ML
---	---------------------	-----	-----	---------	-----	-----	----	-------	--------	----



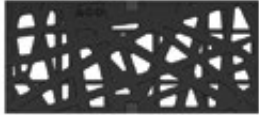

Multiline Seal in V 200 (NW 200 mm)

Roste

1

	Werkstoff	Maß der Ein-		Einlauf- querschnitt	Gewicht	VPE	Artikel-Nr.	Preis/Stk.	RG	
		Abmessungen								lauföffnung
		Länge	Breite							
[mm]	[mm]	[mm]	[cm ² /m]	[kg]	[Stk]	[EUR]				
Flag										
 	Gusseisen EN-GJS	500	223	12	630	12,6	50	132154	125,00	ML
Leaf										
 	Gusseisen EN-GJS	500	223	10	520	13,1	50	132149	125,00	ML
Nature										
 	Gusseisen EN-GJS	500	223	–	374	12,5	50	132160	125,00	ML

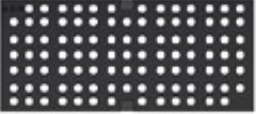
Ausführung KTL-beschichtet auf Anfrage.

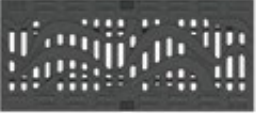
	Werkstoff	Abmessungen		Maß der Ein-	Einlauf-	Gewicht	VPE	Artikel-Nr.	Preis/Stk. RG		
		Länge	Breite	lauföffnung	querschnitt				[EUR]	ML	
				[mm]	[mm]						[mm]
Ray											
 	Gusseisen	500	223	80 x 12	735	12,0	50	132158	125,00	ML	
Square											
 	Gusseisen EN-GJS	500	223	18	464	13,3	50	132157	125,00	ML	
Wave 180											
 	Gusseisen EN-GJS	500	223	–	–	13,0	50	132167	125,00	ML	

Ausführung KTL-beschichtet auf Anfrage.

Schlitzrahmen, Klasse C 250

Werkstoff	Abmessungen			Maß der Einlauföffnung	Gewicht	VPE	Artikel-Nr.	Preis/Stk.	RG
	Länge	Breite	Höhe						
	[mm]	[mm]	[mm]	[mm]	[kg]	[Stk]	[EUR]		

Schlitzrahmen



Stahl verzinkt	1000	223	105	10	6,13	36	446134	286,00	ML
	500	223	105	10	3,15	20	446135	159,00	ML
	1000	223	105	10	6,13	36	446137	525,00	ML
	500	223	105	10	3,15	20	446138	282,00	ML





Schlitzrahmen mit Revisionsöffnung



Stahl verzinkt	500	223	105	10	8,04	20	446136	342,00	ML
Edelstahl	500	223	105	10	8,04	20	446139	553,00	ML

Klasse D 400





- Roste gemäß DIN EN 1433 / DIN 19580
- Mit schraubloser Arretierung Drainlock

	Werkstoff	Maß der Ein-		Einlauf- querschnitt	Gewicht	VPE	Artikel-Nr.	Preis/Stk. RG					
		Abmessungen						Länge	Breite	[kg]	[Stk]	[EUR]	ML
		[mm]	[mm]										
Maschenrost Q+													
	Stahl	1000	223	28 x 9	1375	12,9	48	133621	422,00	ML			
	verzinkt	500	223	28 x 9	1375	6,4	24	133622	294,00	ML			
	Edelstahl	1000	223	28 x 9	1375	13,0	48	133623	1.175,00	ML			
		500	223	28 x 9	1375	6,5	16	133624	818,00	ML			
Stegrost													
	Gusseisen EN-GJS	500	223	12	740	9,8	50	23224	122,00	ML			
Stegrost für Lichtpunkt, mit Öffnung													
	Gusseisen EN-GJS, KTL-be- schichtet	500	223	–	715	9,6	50	13478	76,00	ML			
Stegrost für Lichtpunkt, ohne Öffnung													
	Gusseisen EN-GJS, KTL-be- schichtet	500	223	–	740	11,6	50	13477	66,00	ML			



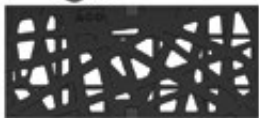

Multiline Seal in V 200 (NW 200 mm)

Roste

1

	Werkstoff	Maß der Ein-		Einlauf- querschnitt	Gewicht	VPE	Artikel-Nr.	Preis/Stk.	RG	
		Abmessungen								lauföffnung
		Länge	Breite							[mm]
[mm]	[mm]	[mm]	[cm ² /m]	[kg]	[Stk]	[EUR]				
Flag										
	Gusseisen EN-GJS	500	223	12	630	12,6	50	132041	145,00	ML
										
Leaf										
	Gusseisen EN-GJS	500	223	10	520	13,1	50	132129	145,00	ML
										
Nature										
	Gusseisen EN-GJS	500	223	–	374	12,5	50	132159	145,00	ML
										

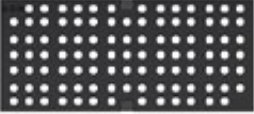
Ausführung KTL-beschichtet auf Anfrage.

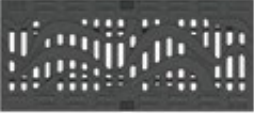
	Werkstoff	Abmessungen		Maß der Ein-	Einlauf-	Gewicht	VPE	Artikel-Nr.	Preis/Stk. RG		
		Länge	Breite	lauföffnung	querschnitt				[EUR]	ML	
				[mm]	[mm]						[mm]
Ray											
 	Gusseisen	500	223	80 x 12	735	12,0	50	132090	145,00	ML	
Square											
 	Gusseisen EN-GJS	500	223	18	464	13,3	50	132064	145,00	ML	
Wave 180											
 	Gusseisen EN-GJS	500	223	–	–	13,0	50	132166	145,00	ML	

Ausführung KTL-beschichtet auf Anfrage.

Schlitzrahmen, Klasse D 400

Werkstoff	Abmessungen			Maß der Einlauföffnung	Gewicht	VPE	Artikel-Nr.	Preis/Stk.	RG
	Länge	Breite	Höhe						
	[mm]	[mm]	[mm]	[mm]	[kg]	[Stk]	[EUR]		

Schlitzrahmen



Stahl verzinkt	1000	223	150	10	9,54	30	446045	379,00	ML
	500	223	150	10	4,78	5	446046	192,00	ML
Edelstahl	1000	223	150	10	9,54	24	446048	673,00	ML
	500	223	150	10	4,78	5	446049	374,00	ML



Schlitzrahmen mit Revisionsöffnung



Stahl verzinkt	500	223	150	10	12,36	5	446047	467,00	ML
Edelstahl	500	223	150	10	12,36	5	446050	728,00	ML

Klasse E 600

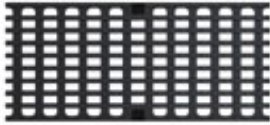
- Roste gemäß DIN EN 1433/DIN 19580
- Mit schraubloser Arretierung Drainlock

	Werkstoff	Abmessungen		Maß der Ein-	Einlauf-	Gewicht	VPE	Artikel-Nr.	Preis/Stk. RG	
		Länge	Breite	lauföffnung	querschnitt				[EUR]	ML
				[mm]	[mm]					
Stegrost										
	Gusseisen EN-GJS	500	223	12	740	10,7	50	133666	130,00	ML
Längsstabgussrost										
	Gusseisen EN-GJS	500	223	26 x 14	756	11,7	50	133668	143,50	ML
Abdeckplatte, geschlossen										
	Gusseisen EN-GJS	500	223	–	–	12,6	50	133670	152,00	ML

Ausführung: Kantenschutz verzinkt, Edelstahl

ACO Produktvorteile

- Wasserdichter Rinnenstrang durch Seal in Technologie (gemäß IKT-Prüfsiegel D01398)
 - Serienmäßig mit EPDM-Dichtung im Rinnenstoß
 - Rinnenkörper aus beständigem ACO Polymerbeton
 - Gewohnt einfacher Einbau
- Für den Grundwasserschutz
- Für den Bauwerksschutz
- Für ein kontrolliertes Regenwasser-management
- Verbesserte Selbstreinigung durch V-Querschnitt und durchgängig glatte Rinnensohle
- Robuster Rinnenkörper
- Mit schraubloser Rostarretierung Drainlock

- Rinnensystem gemäß DIN EN 1433 / DIN 19580
- Nennweite 300 mm
- Klassen A 15 – E 600¹⁾
- Wahlweise in den Kantenschutz-ausführungen Stahl verzinkt oder Edelstahl



Rinnenkörper ohne Sohlergefälle, 1000 mm

- Wahlweise mit oder ohne senkrechtem, flüssigkeitsdichtem Rohranschluss
- Ausführung mit senkrechtem, flüssigkeitsdichtem Rohranschluss mit Lippenlayrinthdichtung (LLD) aus NBR
- *) Rinnenkörper mit LLD-Rohranschluss haben eine 10 mm größere Bodenstärke als die anschließbaren Rinnenkörper
- Kombinationsmöglichkeiten für den Rinnenkörper (Beispiel):
 - Typ 10.0.2 passt zu Typ 10.0 - 10.1



	Abmessungen			Typ	VPE	Stahl verzinkt			Edelstahl			RG
	Länge	Breite	Höhe			Gewicht	Artikel-Nr.	Preis	Gewicht	Artikel-Nr.	Preis	
	[mm]	[mm]	[mm]			[kg]		[EUR]	[kg]		[EUR]	
	1000	350	370	0.0	4	64,5	153330	281,00	64,5	153430	561,00	ML
			420	10.0	4	68,1	153350	281,00	68,1	153450	561,00	ML
			470	20.0	4	78,7	153370	281,00	78,7	153470	561,00	ML

¹⁾ Ausnahme: Querentwässerung bei stark befahrenen Straßen.
Für diesen Einsatz empfehlen wir
ACO DRAIN® Monoblock RD 100/200 V.

Abmessungen			Typ	VPE	Stahl verzinkt			Edelstahl			RG
Länge	Breite	Höhe			Gewicht	Artikel-Nr.	Preis	Gewicht	Artikel-Nr.	Preis	
[mm]	[mm]	[mm]	[Stk]	[kg]	[EUR]	[kg]	[EUR]	[EUR]			

Mit LLD-Rohranschluss DN/OD 200

	1000	350	380°)	0.0.2	4	69,9	153334	295,77	69,9	153434	577,85	ML
			430°)	10.0.2	4	77,2	153354	295,77	77,2	153454	577,85	ML
			480°)	20.0.2	4	84,3	153374	295,77	84,3	153474	577,85	ML

Rinnenkörper ohne Sohlgefälle, 500 mm

- Wahlweise mit oder ohne senkrecht, flüssigkeitsdichtem Rohranschluss
- Ausführung mit senkrecht, flüssigkeitsdichtem Rohranschluss mit Lippenlabyrinthdichtung (LLD) aus NBR
- *) Rinnenkörper mit LLD-Rohranschluss haben ein 10 mm größere Bodenstärke als die anschließenden Rinnenkörper
- Typ 10.0.2 passt zu Typ 10.0 - 10.1



Abmessungen			Typ	VPE	Stahl verzinkt			Edelstahl			RG	
Länge	Breite	Höhe			Gewicht	Artikel-Nr.	Preis	Gewicht	Artikel-Nr.	Preis		
[mm]	[mm]	[mm]	[Stk]	[kg]	[EUR]	[kg]	[EUR]	[EUR]				
	500	350	370	0.1	4	39,3	153331	165,00	39,3	153431	331,00	ML
			420	10.1	4	43,1	153351	165,00	43,1	153451	331,00	ML
			470	20.1	4	46,8	153371	165,00	46,8	153471	331,00	ML

Mit LLD-Rohranschluss DN/OD 200

	500	350	380°)	0.2	4	39,4	153332	184,00	39,4	153432	345,00	ML
			430°)	10.2	4	43,3	153352	184,00	43,3	153452	345,00	ML
			480°)	20.2	4	47,0	153372	184,00	47,0	153472	345,00	ML

Multiline Seal in V 300 (NW 300 mm)

Rinnenkörper, Einlaufkästen und Zubehör

Rinnenkörper mit Sohlsprung (5 cm), 500 mm

- Zur Überbrückung des Sohlengefälles bei Verlegung im Stufengefälle
- Aus Polymerbeton



Abmessungen			Typ	VPE	Stahl verzinkt			Edelstahl			RG	
Länge	Breite	Höhe			Gewicht	Artikel-Nr.	Preis	Gewicht	Artikel-Nr.	Preis		
[mm]	[mm]	[mm]	[Stk]	[kg]		[EUR]	[kg]		[EUR]			
	500	350	420	0-10	4	41,4	153376	281,00	41,4	153476	561,00	ML
			470	10-20	4	45,1	153377	281,00	45,1	153477	561,00	ML

Einlaufkästen, 500 mm

- Mit Lippenlabyrinthdichtung (LLD) aus NBR für horizontalen, flüssigkeitsdichten Rohranschluss
- Mit Schlammeimer aus verzinktem Stahl



Abmessungen			Typ	VPE	Stahl verzinkt			Edelstahl			RG
Länge	Breite	Höhe			Gewicht	Artikel-Nr.	Preis	Gewicht	Artikel-Nr.	Preis	
[mm]	[mm]	[mm]	[Stk]	[kg]	[EUR]	[kg]	[kg]	[EUR]	[kg]		

Mit LLD-Rohranschluss DN/OD 160

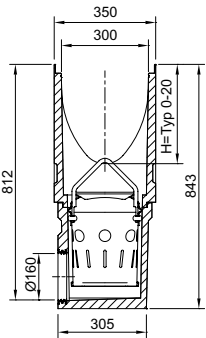



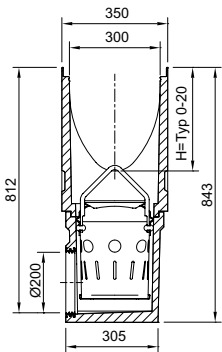

0	4	84,7	153391	820,00	84,7	153491	1.430,00	ML
10	4	82,3	153393	820,00	82,3	153493	1.430,00	ML
20	4	80,0	153394	820,00	80,0	153494	1.430,00	ML





Mit LLD-Rohranschluss DN/OD 200



0	4	83,7	153395	820,00	83,7	153495	1.430,00	ML
10	4	81,3	153397	820,00	81,3	153497	1.430,00	ML
20	4	79,0	153398	820,00	79,0	153498	1.430,00	ML





Zubehör



	Beschreibung	Passend für	Gewicht [kg]	VPE [Stk]	Artikel-Nr.	Preis/Stk. RG	
						[EUR]	
Für Ausführung Stahl verzinkt							
	Stirnwand für Rinnenanfang <ul style="list-style-type: none"> ■ Aus Polymerbeton ■ Mit Kantenschutz Stahl verzinkt ■ Baulänge 30 mm 			6	153365	104,50	ML
		■ V 300 S 0. - 20.	10,1				
	Stirnwand für Rinnenende <ul style="list-style-type: none"> ■ Aus Polymerbeton ■ Mit Kantenschutz Stahl verzinkt ■ Baulänge 30 mm 			6	153385	104,50	ML
	Stirnwand für Rinnenende <ul style="list-style-type: none"> ■ Aus Polymerbeton ■ Mit integrierter Lippenlabyrinthdichtung (LLD) DN/OD 200 für horizontalen, wasserdichten Rohranschluss ■ Mit Kantenschutz Stahl verzinkt ■ Baulänge 40 mm 	■ V 300 S 0. ■ V 300 S 10. ■ V 300 S 20.	10,2 10,2 13,6	6 6 6	153386 153388 153389	104,50 104,50 104,50	ML ML ML
	Adapter für Fließrichtungswechsel <ul style="list-style-type: none"> ■ Adapter für Fließrichtungswechsel ■ Aus Polymerbeton ■ Mit Kantenschutz Stahl verzinkt ■ Baulänge 40 mm 	■ V 300 S 0. ■ V 300 S 10. ■ V 300 S 20.	6,0 6,3 6,7	6 6 6	153378 153380 153381	124,50 124,50 124,50	ML ML ML
	Adapter für Eck-, T- und Kreuzverbindungen <ul style="list-style-type: none"> ■ Aus Polymerbeton ■ Mit Kantenschutz Stahl verzinkt ■ Baulänge 30 mm ■ Zum wasserdichten Anschluss von Adapter für Eck-, T- und Kreuzverbindungen ■ Zum Ankleben an den Rinnenkörper 	■ V 300 S 0. ■ V 300 S 10. ■ V 300 S 20.	6,4 6,9 7,4	6 6 6	153382 153384 153399	104,50 104,50 104,50	ML ML ML

Beschreibung	Passend für	Gewicht VPE		Artikel-Nr.	Preis/Stk. RG	
		[kg]	[Stk]		[EUR]	
Für Ausführung Edelstahl						
 <p>Stirnwand für Rinnenanfang</p> <ul style="list-style-type: none"> ■ Aus Polymerbeton ■ Mit Kantenschutz Edelstahl ■ Baulänge 30 mm 		6		153465	158,53	ML
	■ V 300 E 0. - 20.	10,1				
 <p>Stirnwand für Rinnenende</p> <ul style="list-style-type: none"> ■ Aus Polymerbeton ■ Mit Kantenschutz Edelstahl ■ Baulänge 30 mm 		6		153485	159,00	ML
 <p>Stirnwand für Rinnenende</p> <ul style="list-style-type: none"> ■ Aus Polymerbeton ■ Mit integrierter Lippenlabyrinthdichtung (LLD) DN/OD 200 für horizontalen, wasserdichten Rohranschluss ■ Mit Kantenschutz Edelstahl ■ Baulänge 40 mm 	■ V 300 E 0.	10,2	6	153486	159,00	ML
	■ V 300 E 10.	11,9	6	153488	159,00	ML
	■ V 300 E 20.	13,6	6	153489	159,00	ML
 <p>Adapter für Fließrichtungswechsel</p> <ul style="list-style-type: none"> ■ Adapter für Fließrichtungswechsel ■ Aus Polymerbeton ■ Mit Kantenschutz Edelstahl ■ Baulänge 40 mm 	■ V 300 E 0.	6,0	6	153478	222,00	ML
	■ V 300 E 10.	6,0	6	153480	222,00	ML
	■ V 300 E 20.	6,7	6	153481	222,00	ML
 <p>Adapter für Eck-, T- und Kreuzverbindungen</p> <ul style="list-style-type: none"> ■ Aus Polymerbeton ■ Mit Kantenschutz Edelstahl ■ Baulänge 30 mm ■ Zum wasserdichten Anschluss von Adapter für Eck-, T- und Kreuzverbindungen ■ Zum Ankleben an den Rinnenkörper 	■ V 300 E 0.	6,4	6	153482	159,00	ML
	■ V 300 E 10.	6,9	6	153484	159,00	ML
	■ V 300 E 20.	7,4	6	153499	159,00	ML

Multiline Seal in V 300 (NW 300 mm)

Rinnenkörper, Einlaufkästen und Zubehör

	Beschreibung	Passend für	Gewicht		VPE	Artikel-Nr.	Preis/Stk.		RG
			[kg]	[Stk]			[EUR]		
Materialübergreifendes Zubehör									
	Silikonfett <ul style="list-style-type: none"> Entspricht der Leitlinie des UBA für Sanitärschmierstoffe, lebensmitteltechnischer Schmierstoff gemäß EN ISO 21469, Trinkwasser geeignet, O-Ring verträglich Inhalt: 23 g 	Seal in Technologie <ul style="list-style-type: none"> NW 300 <ul style="list-style-type: none"> Typ 0.0: ca. 10 Rinnenstöße Typ 10.0: ca. 7 Rinnenstöße Typ 20.0: ca. 5 Rinnenstöße 	0,1	40		132495	7,00	ML	
	Rohrstutzen <ul style="list-style-type: none"> PVC DN/OD 160 Länge: 150 mm 	<ul style="list-style-type: none"> Rinnenkörper und Einlaufkästen mit Abgang DN/OD 160 	0,5	50		00058	19,10	SZ	
	Rohrstutzen <ul style="list-style-type: none"> PVC DN/OD 200 Länge: 200 mm 	<ul style="list-style-type: none"> Rinnenkörper und Einlaufkästen mit Abgang DN/OD 200 	0,6	1		02723	27,25	SZ	
	Geruchsverschluss <ul style="list-style-type: none"> PVC DN/OD 160 	<ul style="list-style-type: none"> Einlaufkästen mit Abgang DN/OD 160 	1,9	5		02638	48,25	SZ	
	Polyesterklebemasse <ul style="list-style-type: none"> Für bauseitiges Verkleben 0,5 kg Gebinde 	<ul style="list-style-type: none"> Zum Verkleben von Polymerbeton- und NEXITE®-Fertigteilen 	0,9	10		02163	44,75	SZ	

Beschreibung	Passend für	Gewicht VPE		Artikel-Nr.	Preis/Stk. RG	
		[kg]	[Stk]		[EUR]	
Zubehör für Roste						
 Rosthaken ■ Zum Ausheben der Abdeckroste ■ Stahl verzinkt	■ Abdeckroste	0,3	10	3000679	28,25	SZ
 Rosthaken, klein ■ Zum Ausheben der Abdeckroste ■ Stahl, schwarz lackiert	■ Maschenrost Q ⁺ ■ Compositrost ■ Längsprofilrost ■ Längsstegrost	0,25	10	01367	28,25	SZ

Roste

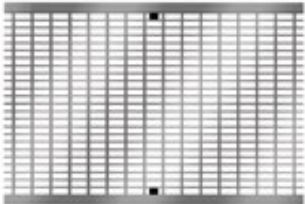

Klasse B 125

- Roste gemäß DIN EN 1433/DIN 19580
- Mit schraubloser Arretierung Drainlock

	Werkstoff	Abmessungen		Maß der Ein-	Einlauf-	Gewicht	VPE	Artikel-Nr.	Preis/Stk.	RG
		Länge	Breite	lauföffnung	querschnitt					
				[mm]	[mm]					
		[mm]	[mm]	[mm]	[cm ² /m]	[kg]	[Stk]		[EUR]	
Maschenrost Q+										
	Stahl verzinkt	500	338	30 x 10	2028	10,3	40	133674	251,00	ML
	Edelstahl	500	338	30 x 10	2028	10,3	40	133677	820,00	ML

Klasse C 250

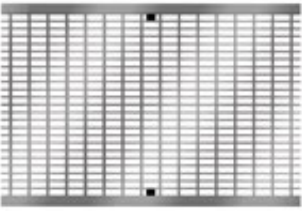
- Roste gemäß DIN EN 1433 / DIN 19580
- Mit schraubloser Arretierung Drainlock

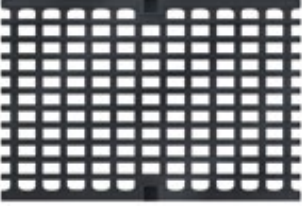
	Werkstoff	Abmessungen		Maß der Ein-	Einlauf-	Gewicht	VPE	Artikel-Nr.	Preis/Stk.	RG
		Länge	Breite	lauföffnung	querschnitt					
				[mm]	[mm]					
		[mm]	[mm]	[mm]	[cm ² /m]	[kg]	[Stk]	[EUR]		
Maschenrost Q+										
	Stahl verzinkt	500	338	30 x 10	2038	15,5	40	133675	298,00	ML
	Edelstahl	500	338	30 x 10	2038	15,5	15	133678	1.005,00	ML
Stegrost										
	Gusseisen EN-GJS	500	338	12	1146	17,9	40	13870	222,00	ML
Längsstabgussrost in Maschenoptik										
	Gusseisen EN-GJS	500	338	30 x 18	1381	16,3	40	13873	222,00	ML

Multiline Seal in V 300 (NW 300 mm)

Roste

Klasse D 400

- Roste gemäß DIN EN 1433/DIN 19580
- Mit schraubloser Arretierung Drainlock

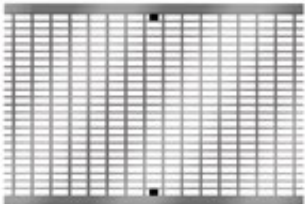
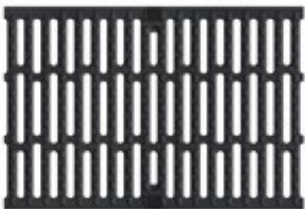
	Werkstoff	Abmessungen		Maß der Ein-	Einlauf-	Gewicht	VPE	Artikel-Nr.	Preis/Stk.	RG
		Länge	Breite	lauföffnung	querschnitt					
				[mm]	[mm]					
[mm]	[mm]	[mm]	[cm ² /m]	[kg]	[Stk]	[EUR]				
Maschenrost Q+										
	Stahl verzinkt	500	338	30 x 10	2038	15,5	40	133676	362,00	ML
	Edelstahl	500	338	30 x 10	2038	15,5	15	133679	1.225,00	ML
Stegrost										
	Gusseisen EN-GJS	500	338	12	1146	23,0	40	13871	248,00	ML

Klasse E 600

- Roste gemäß DIN EN 1433 / DIN 19580
- Mit schraubloser Arretierung Drainlock

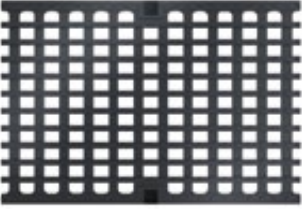
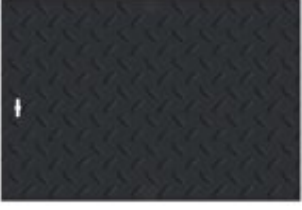
	Werkstoff	Abmessungen		Maß der Ein-	Einlauf-	Gewicht	VPE	Artikel-Nr.	Preis/Stk.	RG
		Länge	Breite	lauföffnung	querschnitt					
				[mm]	[mm]					
[mm]	[mm]	[mm]	[cm ² /m]	[kg]	[Stk]	[EUR]				
Stegrost										
	Gusseisen EN-GJS	500	338	12	1146	23,0	40	13871	248,00	ML
Längsstabgussrost in Maschenoptik										
	Gusseisen EN-GJS	500	338	25 x 18	1146	24,6	40	13874	292,00	ML
Abdeckplatte, geschlossen										
	Gusseisen EN-GJS	500	338	–	–	25,8	40	13872	289,00	ML

Ausführung: Kantenschutz verzinkt, Edelstahl, Gusseisen

ACO Produktvorteile

- Mit ACO DRAIN® Sicherheitsfalz (SF)
- Mit schraubloser Arretierung Drainlock
- Rinnenkörper aus Polymerbeton

- Rinnensystem gemäß DIN EN 1433 / DIN 19580
- Nennweite 100 mm
- Klassen A 15 – E 600¹⁾
- Wahlweise in den Kantenschutzausführungen Stahl verzinkt, Edelstahl oder Gusseisen EN-GJS



Ausführung: Stahl verzinkt



Ausführung: Edelstahl



Ausführung: Gusseisen

Flachrinnen ohne Sohlengefälle, 1000 mm

- Wahlweise mit oder ohne senkrechtem, flüssigkeitsdichtem Rohranschluss
- Ausführung mit senkrechtem, flüssigkeitsdichtem Rohranschluss mit Lippenlabyrinthdichtung (LLD) aus NBR
- Passende Kombinationen in der Bauhöhe (BH) beispielhaft anhand der Ausführung Stahl verzinkt sind:
 - 12327 und 12328 (BH 60)
 - 12323 und 12324 (BH 80)
 - 12321 und 12322 (BH 100)

Abmessungen		VPE	Stahl verzinkt			Edelstahl			Gusseisen			RG	
Länge	Breite		Ge-wicht	Artikel-Nr.	Preis	Ge-wicht	Artikel-Nr.	Preis	Ge-wicht	Artikel-Nr.	Preis		
[mm]	[mm]	[mm]	[Stk]	[kg]	[EUR]	[kg]	[EUR]	[kg]	[EUR]	[EUR]			
	1000	60	48	9,5	12327	91,50	9,5	12427	198,00	–	–	–	ML
		80	30	11,9	12323	91,50	11,9	12423	198,00	12,4	12523 ^{2), 3)}	143,50	ML
		100	30	13,8	12321	91,50	13,8	12421	198,00	14,3	12521 ^{2), 3)}	143,50	ML

¹⁾ Ausnahme: Querentwässerung bei stark befahrenen Straßen:
Für diesen Einsatz empfehlen wir
ACO DRAIN® Monoblock RD 100/200 V.

²⁾ abweichende VPE: 20 Stk. statt 30 Stk.

³⁾ abweichende RG: PD statt ML

Roste für Rinnenkörper V 100 finden Sie ab Seite 38.



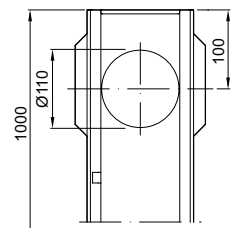
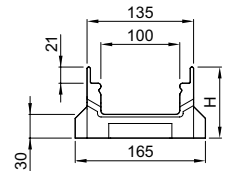
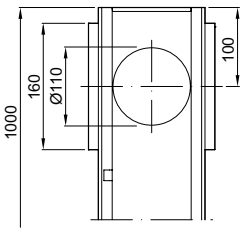
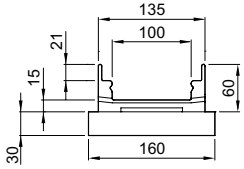

Abmessungen			VPE	Stahl verzinkt			Edelstahl			Gusseisen			RG
Länge	Breite	Höhe	[Stk]	Ge- wicht	Artikel- Nr.	Preis	Ge- wicht	Artikel- Nr.	Preis	Ge- wicht	Artikel- Nr.	Preis	
		Anfang/ Ende											
[mm]	[mm]	[mm]											
Mit LLD-Rohranschluss DN/OD 110													
1000	135	60/90	30	10,8	12328	106,00	10,8	12428	212,00	-	-	-	ML
		90	10	14,6	12324	106,00	14,6	12424	212,00	15,1	12524 ³⁾	159,00	ML
1000	135	110	10	16,1	12322	106,00	16,1	12422	212,00	16,6	12522 ³⁾	159,00	ML











³⁾ abweichende RG: PD statt ML

Roste für Rinnenkörper V 100 finden Sie ab Seite 38.

Zubehör

	Beschreibung	Passend für	Gewicht	VPE	Artikel-Nr.	Preis/Stk.	RG
			[kg]	[Stk]		[EUR]	
Für Ausführung Stahl verzinkt							
	Kombistirnwand (Flachrinne) <ul style="list-style-type: none"> Für Rinnenanfang und -ende Aus Polymerbeton Mit Kantenschutz Stahl verzinkt Baulänge 20 mm 	<ul style="list-style-type: none"> Multiline Flachrinne □ 60 mm □ 80 mm □ 100 mm 	0,5	20	12375	22,90	ML
			0,6	20	12381	22,90	ML
			0,7	20	12380	22,90	ML
	Stirnwand mit Stutzen für Rinnenende (Flachrinne) <ul style="list-style-type: none"> Stahl verzinkt Baulänge 4 mm 	<ul style="list-style-type: none"> Multiline Flachrinne □ 60 mm, DN/OD 50 □ 80 mm, DN/OD 50 □ 100 mm, DN/OD 75 	0,2	5	12376	24,40	ML
			0,3	5	12384	24,40	ML
			0,3	5	12383	24,40	ML
Für Ausführung Edelstahl							
	Kombistirnwand (Flachrinne) <ul style="list-style-type: none"> Für Rinnenanfang und -ende Aus Polymerbeton Mit Kantenschutz Edelstahl Baulänge 20 mm 	<ul style="list-style-type: none"> Multiline Flachrinne □ 60 mm □ 80 mm □ 100 mm 	0,5	20	12475	51,50	ML
			0,6	20	12481	51,50	ML
			0,7	20	12480	51,50	ML
	Stirnwand mit Stutzen für Rinnenende (Flachrinne) <ul style="list-style-type: none"> Aus Edelstahl Baulänge 6/4 mm 	<ul style="list-style-type: none"> Multiline Flachrinne □ 60 mm, DN/OD 50 □ 80 mm, DN/OD 50 □ 100 mm, DN/OD 75 	0,2	5	12476	65,50	ML
			0,3	5	12484	65,50	ML
			0,3	5	12483	65,50	ML
Für Ausführung Gusseisen							
	Kombistirnwand (Flachrinne) <ul style="list-style-type: none"> Für Rinnenanfang und -ende Aus Polymerbeton Mit Kantenschutz schwarz beschichtet Baulänge 20 mm 	<ul style="list-style-type: none"> Multiline Flachrinne □ 100 mm □ 80 mm 	0,7	20	12580	29,00	PD
			0,6	20	12581	29,00	PD

Roste für Rinnenkörper V 100 finden Sie ab Seite 38.

	Beschreibung	Passend für	Gewicht		Artikel-Nr.	Preis/Stk. RG	
			[kg]	[Stk]		[EUR]	
Materialübergreifendes Zubehör							
	Rohrstutzen <ul style="list-style-type: none"> ■ PVC ■ DN/OD 110 ■ Länge: 100 mm 	<ul style="list-style-type: none"> ■ Rinnenkörper und Einlaufkästen mit Abgang DN/OD 110 	0,1	50	00056	5,20	SZ
	Zwischenelement (Edelstahl) <ul style="list-style-type: none"> ■ Edelstahl ■ Mit Pressdichtungsflansch zum Anschluss von Dichtungsbahnen ■ Mit Sickeröffnungen ■ DN/OD 110 	<ul style="list-style-type: none"> ■ Rinnenkörper mit senkrechtem Abgang DN/OD 110 	5,0	30	01043	883,00	SZ
	Zwischenelement (Gusseisen) <ul style="list-style-type: none"> ■ Gusseisen EN-GJS ■ Mit Pressdichtungsflansch zum Anschluss von Dichtungsbahnen ■ Mit Sickeröffnungen 	<ul style="list-style-type: none"> ■ Rinnenkörper mit senkrechtem Abgang DN/OD 110 	13,1	40	7034.10.12	441,00	SZ
	Brandschutz-Einsatz <ul style="list-style-type: none"> ■ Hinweis: <ul style="list-style-type: none"> □ Der Abflusswert wird durch Einsatz reduziert □ Bei Kernlochbohrung muss Fit-in mit eingebaut werden ■ aBG: Z-19.53-2439 ■ abZ: Z-19.17-2430 	<ul style="list-style-type: none"> ■ Zwischenelement (Gusseisen) <ul style="list-style-type: none"> □ Art. 7034.10.12 	0,5	5	7034.20.02	130,00	SZ
	Polyesterklebmasse <ul style="list-style-type: none"> ■ Für bauseitiges Verkleben ■ 0,5 kg Gebinde 	<ul style="list-style-type: none"> ■ Zum Verkleben von Polymerbeton- und NEXITE®-Fertigteilen 	0,9	10	02163	44,75	SZ
	Herausnehmbarer Schmutzfang <ul style="list-style-type: none"> ■ Für senkrechten Abgang DN/OD 110 ■ Edelstahl (V2A) 	<ul style="list-style-type: none"> ■ Multiline Flachrinnen <ul style="list-style-type: none"> □ DN/OD 110 	0,3	14	132378	83,50	ML
Zubehör für Roste							
	Rosthaken <ul style="list-style-type: none"> ■ Zum Ausheben der Abdeckroste ■ Stahl verzinkt 	<ul style="list-style-type: none"> ■ Abdeckroste 	0,3	10	3000679	27,75	SZ
	Rosthaken, klein <ul style="list-style-type: none"> ■ Zum Ausheben der Abdeckroste ■ Stahl, schwarz lackiert 	<ul style="list-style-type: none"> ■ Maschenrost Q⁺ ■ Compositrost ■ Längsprofilrost ■ Längsstegrost 	0,25	10	01367	28,25	SZ

Ausführung: Kantenschutz verzinkt, Edelstahl, Gusseisen

ACO Produktvorteile

- Mit ACO DRAIN® Sicherheitsfalz (SF)
- Mit schraubloser Arretierung Drainlock
- Rinnenkörper aus Polymerbeton

- Rinnensystem gemäß DIN EN 1433 / DIN 19580
- Nennweite 150 mm
- Klassen A 15 – E 600¹⁾
- Wahlweise in den Kantenschutzausführungen Stahl verzinkt, Edelstahl oder Gusseisen EN-GJS



Ausführung: Stahl verzinkt



Ausführung: Edelstahl



Ausführung: Gusseisen

Flachrinnen ohne Sohlgefälle, 1000 mm

- Wahlweise mit oder ohne senkrechtem, flüssigkeitsdichtem Rohranschluss
- Ausführung mit senkrechtem, flüssigkeitsdichtem Rohranschluss mit Lippenlabyrinthdichtung (LLD) aus NBR

Abmessungen				VPE	Stahl verzinkt			Edelstahl			Gusseisen			RG
Länge	Breite	Höhe Anfang/Ende	Ge-wicht		Artikel-Nr.	Preis	Ge-wicht	Artikel-Nr.	Preis	Ge-wicht	Artikel-Nr.	Preis		
[mm]	[mm]	[mm]	[kg]	[Stk]	[EUR]	[kg]	[EUR]	[kg]	[EUR]	[kg]	[EUR]			
1000	185	120	19,4	16	117,00	19,4	12821	255,00	19,4	12921 ²⁾	161,00	ML		

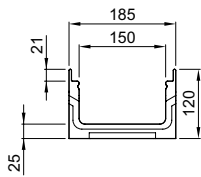



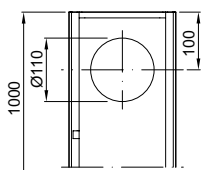

Mit LLD-Rohranschluss DN/OD 110

1000	185	120	18,4	4	139,00	18,4	12822	269,00	18,4	12922 ²⁾	181,00	ML
------	-----	-----	------	---	--------	------	-------	--------	------	---------------------	--------	----











Zubehör

Beschreibung	Passend für	Gewicht [kg]	VPE [Stk]	Artikel-Nr.	Preis/Stk. RG [EUR]	RG
Für Ausführung Stahl verzinkt						
 <p>Kombistirnwand (Flachrinne)</p> <ul style="list-style-type: none"> ■ Für Rinnenanfang und -ende ■ Aus Polymerbeton ■ Mit Kantenschutz Stahl verzinkt ■ Baulänge 20 mm 	■ Multiline Flachrinnen	1,0	20	12780	32,00	ML
 <p>Stirnwand mit Stutzen für Rinnenende (Flachrinne)</p> <ul style="list-style-type: none"> ■ Stahl verzinkt ■ Baulänge 4 mm 	<ul style="list-style-type: none"> ■ Multiline Flachrinnen □ 120 mm, DN/OD 75 	0,5	5	134113	69,00	ML
Für Ausführung Edelstahl						
 <p>Kombistirnwand (Flachrinne)</p> <ul style="list-style-type: none"> ■ Für Rinnenanfang und -ende ■ Aus Polymerbeton ■ Mit Kantenschutz Edelstahl ■ Baulänge 20 mm 	■ Multiline Flachrinne	1,0	20	12880	64,00	ML
 <p>Stirnwand mit Stutzen für Rinnenende (Flachrinne)</p> <ul style="list-style-type: none"> ■ Aus Edelstahl ■ Baulänge 4 mm 	<ul style="list-style-type: none"> ■ Multiline Flachrinnen □ 120 mm, DN/OD 75 	0,5	5	134114	77,00	ML
Für Ausführung Gusseisen						
 <p>Kombistirnwand (Flachrinne)</p> <ul style="list-style-type: none"> ■ Für Rinnenanfang und -ende ■ Aus Polymerbeton ■ Mit Kantenschutz schwarz beschichtet ■ Baulänge 20 mm 	■ Multiline Flachrinnen	1,0	20	12980	43,75	PD

Multiline V 150 (NW 150 mm)

Rinnenkörper, Einlaufkästen und Zubehör

	Beschreibung	Passend für	Gewicht VPE		Artikel-Nr.	Preis/Stk. RG	
			[kg]	[Stk]		[EUR]	
Materialübergreifendes Zubehör							
	Rohrstutzen <ul style="list-style-type: none"> ■ PVC ■ DN/OD 110 ■ Länge: 100 mm 	<ul style="list-style-type: none"> ■ Rinnenkörper und Einlaufkästen mit Abgang DN/OD 110 	0,1	50	00056	5,20	SZ
	Zwischenelement (Edelstahl) <ul style="list-style-type: none"> ■ Edelstahl ■ Mit Pressdichtungsflansch zum Anschluss von Dichtungsbahnen ■ Mit Sickeröffnungen ■ DN/OD 110 	<ul style="list-style-type: none"> ■ Rinnenkörper mit senkrechtem Abgang DN/OD 110 	5,0	30	01043	883,00	SZ
	Zwischenelement (Gusseisen) <ul style="list-style-type: none"> ■ Gusseisen EN-GJS ■ Mit Pressdichtungsflansch zum Anschluss von Dichtungsbahnen ■ Mit Sickeröffnungen 	<ul style="list-style-type: none"> ■ Rinnenkörper mit senkrechtem Abgang DN/OD 110 	13,1	40	7034.10.12	441,00	SZ
	Brandschutz-Einsatz <ul style="list-style-type: none"> ■ Hinweis: <ul style="list-style-type: none"> □ Der Abflusswert wird durch Einsatz reduziert □ Bei Kernlochbohrung muss Fit-in mit eingebaut werden ■ aBG: Z-19.53-2439 ■ abZ: Z-19.17-2430 	<ul style="list-style-type: none"> ■ Zwischenelement (Gusseisen) <ul style="list-style-type: none"> □ Art. 7034.10.12 	0,5	5	7034.20.02	130,00	SZ
	Polyesterklebemasse <ul style="list-style-type: none"> ■ Für bauseitiges Verkleben ■ 0,5 kg Gebinde 	<ul style="list-style-type: none"> ■ Zum Verkleben von Polymerbeton- und NEXITE®-Fertigteilen 	0,9	10	02163	44,75	SZ
	Herausnehmbarer Schmutzfang <ul style="list-style-type: none"> ■ Für senkrechten Abgang DN/OD 110 ■ Edelstahl (V2A) 	<ul style="list-style-type: none"> ■ Multiline Flachrinnen <ul style="list-style-type: none"> □ DN/OD 110 	0,3	14	132378	85,50	ML
Zubehör für Roste							
	Rosthaken <ul style="list-style-type: none"> ■ Zum Ausheben der Abdeckroste ■ Stahl verzinkt 	<ul style="list-style-type: none"> ■ Abdeckroste 	0,3	10	3000679	28,25	SZ
	Rosthaken, klein <ul style="list-style-type: none"> ■ Zum Ausheben der Abdeckroste ■ Stahl, schwarz lackiert 	<ul style="list-style-type: none"> ■ Maschenrost Q⁺ ■ Compositrost ■ Längsprofilrost ■ Längsstegrost 	0,25	10	01367	28,25	SZ

Ausführung: Kantenschutz verzinkt, Edelstahl, Gusseisen

ACO Produktvorteile

- Mit ACO DRAIN® Sicherheitsfalz (SF)
- Mit schraubloser Arretierung Drainlock
- Rinnenkörper aus Polymerbeton

- Rinnensystem gemäß DIN EN 1433 / DIN 19580
- Nennweite 200 mm
- Klassen A 15 – E 600¹⁾
- Wahlweise in den Kantenschutzausführungen Stahl verzinkt, Edelstahl oder Gusseisen EN-GJS



Ausführung: Stahl verzinkt



Ausführung: Edelstahl



Ausführung: Gusseisen

Flachrinnen ohne Sohlengefälle, 1000 mm

- Wahlweise mit oder ohne senkrechtem, flüssigkeitsdichtem Rohranschluss
- Ausführung mit senkrechtem, flüssigkeitsdichtem Rohranschluss mit Lippenlabyrinthdichtung (LLD) aus NBR

Abmessungen	VPE	Stahl verzinkt			Edelstahl			Gusseisen			RG
		Höhe		Ge- wicht	Höhe		Ge- wicht	Höhe		Ge- wicht	
		Länge	Breite		Länge	Breite		Länge	Breite		
	12	21,6	13121	146,50	21,6	13221	314,00	23,1	13321 ²⁾	215,00	ML

Mit LLD-Rohranschluss DN/OD 110





	3	21,3	13122	178,00	21,3	13222	339,00	21,9	13322 ²⁾	230,00	ML
--	---	------	-------	--------	------	-------	--------	------	---------------------	--------	----

¹⁾ Ausnahme: Querentwässerung bei stark befahrenen Straßen.
Für diesen Einsatz empfehlen wir
ACO DRAIN® Monoblock RD 100/200 V.

²⁾ abweichende RG: PD statt ML

Roste für Rinnenkörper V 200 finden Sie ab Seite 80.

Zubehör









Beschreibung		Passend für	Gewicht [kg]	VPE [Stk]	Artikel-Nr.	Preis/Stk. RG [EUR]	RG
Für Ausführung Stahl verzinkt							
	Kombistirnwand (Flachrinne) <ul style="list-style-type: none"> Für Rinnenanfang und -ende Aus Polymerbeton Mit Kantenschutz Stahl verzinkt Baulänge 20 mm 	<ul style="list-style-type: none"> Multiline Flachrinnen 	1,2	20	13180	39,75	ML
	Stirnwand mit Stutzen für Rinnenende (Flachrinne) <ul style="list-style-type: none"> Stahl verzinkt Baulänge 4 mm 	<ul style="list-style-type: none"> Multiline Flachrinnen □ 120 mm, DN/OD 75 	0,6	5	134173	77,00	ML
Für Ausführung Edelstahl							
	Kombistirnwand (Flachrinne) <ul style="list-style-type: none"> Für Rinnenanfang und -ende Aus Polymerbeton Mit Kantenschutz Edelstahl Baulänge 20 mm 	<ul style="list-style-type: none"> Multiline Flachrinnen 	1,3	20	13280	74,00	ML
	Stirnwand mit Stutzen für Rinnenende (Flachrinne) <ul style="list-style-type: none"> Aus Edelstahl Baulänge 4 mm 	<ul style="list-style-type: none"> Multiline Flachrinnen □ 120 mm, DN/OD 75 	0,6	5	134174	85,50	ML
Für Ausführung Gusseisen							
	Kombistirnwand (Flachrinne) <ul style="list-style-type: none"> Für Rinnenanfang und -ende Aus Polymerbeton Mit Kantenschutz schwarz beschichtet Baulänge 20 mm 	<ul style="list-style-type: none"> Multiline Flachrinnen 	1,4	20	13380	49,75	PD

Dienstleistungen (Zuschneide, Bohrungen, werkseitiges Verkleben) finden Sie im Kapitel „Allgemeines“ auf Seite 65S.

Roste für Rinnenkörper V 200 finden Sie ab Seite 80.

Multiline V 200 (NW 200 mm)

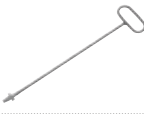
Rinnenkörper, Einlaufkästen und Zubehör

	Beschreibung	Passend für	Gewicht VPE		Artikel-Nr.	Preis/Stk. RG	
			[kg]	[Stk]		[EUR]	
Materialübergreifendes Zubehör							
	Rohrstutzen <ul style="list-style-type: none"> ■ PVC ■ DN/OD 110 ■ Länge: 100 mm 	<ul style="list-style-type: none"> ■ Rinnenkörper und Einlaufkästen mit Abgang DN/OD 110 	0,1	50	00056	5,20	SZ
	Zwischenelement (Edelstahl) <ul style="list-style-type: none"> ■ Edelstahl ■ Mit Pressdichtungsflansch zum Anschluss von Dichtungsbahnen ■ Mit Sickeröffnungen ■ DN/OD 110 	<ul style="list-style-type: none"> ■ Rinnenkörper mit senkrechtem Abgang DN/OD 110 	5,0	30	01043	883,00	SZ
	Zwischenelement (Gusseisen) <ul style="list-style-type: none"> ■ Gusseisen EN-GJS ■ Mit Pressdichtungsflansch zum Anschluss von Dichtungsbahnen ■ Mit Sickeröffnungen 	<ul style="list-style-type: none"> ■ Rinnenkörper mit senkrechtem Abgang DN/OD 110 	13,1	40	7034.10.12	441,00	SZ
	Brandschutz-Einsatz <ul style="list-style-type: none"> ■ Hinweis: <ul style="list-style-type: none"> □ Der Abflusswert wird durch Einsatz reduziert □ Bei Kernlochbohrung muss Fit-in mit eingebaut werden ■ aBG: Z-19.53-2439 ■ abZ: Z-19.17-2430 	<ul style="list-style-type: none"> ■ Zwischenelement (Gusseisen) <ul style="list-style-type: none"> □ Art. 7034.10.12 	0,5	5	7034.20.02	130,00	SZ
	Polyesterklebemasse <ul style="list-style-type: none"> ■ Für bauseitiges Verkleben ■ 0,5 kg Gebinde 	<ul style="list-style-type: none"> ■ Zum Verkleben von Polymerbeton- und NEXITE®-Fertigteilen 	0,9	10	02163	44,75	SZ
	Herausnehmbarer Schmutzfang <ul style="list-style-type: none"> ■ Für senkrechten Abgang DN/OD 110 ■ Edelstahl (V2A) 	<ul style="list-style-type: none"> ■ Multiline Flachrinnen <ul style="list-style-type: none"> □ DN/OD 110 	0,3	14	132378	85,50	ML
Zubehör für Roste							
	Rosthaken <ul style="list-style-type: none"> ■ Zum Ausheben der Abdeckroste ■ Stahl verzinkt 	<ul style="list-style-type: none"> ■ Abdeckroste 	0,3	10	3000679	28,25	SZ
	Rosthaken, klein <ul style="list-style-type: none"> ■ Zum Ausheben der Abdeckroste ■ Stahl, schwarz lackiert 	<ul style="list-style-type: none"> ■ Maschenrost Q⁺ ■ Compositrost ■ Längsprofilrost ■ Längsstegrost 	0,25	10	01367	28,25	SZ

Dienstleistungen (Zuschnitte, Bohrungen, werkseitiges Verkleben) finden Sie im Kapitel „Allgemeines“ auf Seite 655.

Roste für Rinnenkörper V 200 finden Sie ab Seite 80.

Ausführung: Kantenschutz verzinkt, Edelstahl, Gusseisen

ACO Produktvorteile

- Mit ACO DRAIN® Sicherheitsfalz (SF)
- Mit V-Querschnitt
- Mit schraubloser Arretierung Drainlock
- Rinnenkörper aus Polymerbeton

- Rinnensystem gemäß DIN EN 1433/DIN 19580
- Nennweite 300 mm
- Klassen A 15 – E 600¹⁾
- Wahlweise in den Kantenschutzausführungen Stahl verzinkt, Edelstahl oder Gusseisen EN-GJS

Rinnenkörper ohne Sohlengefälle, 1000 mm

- Wahlweise mit oder ohne senkrechtem, flüssigkeitsdichtem Rohranschluss
- Ausführung mit senkrechtem, flüssigkeitsdichtem Rohranschluss mit Lippenlabyrinthdichtung (LLD) aus NBR
- Kombinationsmöglichkeiten für den Rinnenkörper (Beispiel):
 - 0.0 – 0.0.2 – 0.1 – 0.2
- *) Rinnenkörper mit LLD-Rohranschluss haben eine 10 mm größere Bodenstärke als die anschließenden Rinnenkörper
 - Beispiel: Typ 5.0.2 passt zu Typ 5, 5.0, 5.1



	Abmessungen			Typ	VPE	Gusseisen		RG	
	Länge	Breite	Höhe			Gewicht	Artikel-Nr.		Preis
	[mm]	[mm]	[mm]			[Stk]	[kg]		[EUR]
	1000	350	385	0.0	4	66,3	13730	371,00 PD	
			410	5.0	4	69,1	13740	371,00 PD	
			435	10.0	4	71,7	13750	371,00 PD	
			460	15.0	4	73,2	13760	371,00 PD	
			485	20.0	4	76,5	13770	371,00 PD	

Mit LLD-Rohranschluss DN/OD 200

	1000	350	395 ^{*)}	0.0.2	4	78,7	13731	388,00 PD
			420 ^{*)}	5.0.2	4	81,8	13741	388,00 PD
			445 ^{*)}	10.0.2	4	84,6	13751	388,00 PD
			470 ^{*)}	15.0.2	4	88,1	13761	388,00 PD
			495 ^{*)}	20.0.2	4	92,3	13771	388,00 PD

¹⁾ Ausnahme: Querentwässerung bei stark befahrenen Straßen.
Für diesen Einsatz empfehlen wir
ACO DRAIN® Monoblock RD 100/200 V.

Roste für Rinnenkörper V 300 finden Sie ab Seite 98.

Rinnenkörper ohne Sohlgefälle, 500 mm

- Wahlweise mit oder ohne senkrechtem, flüssigkeitsdichtem Rohranschluss
- Ausführung mit senkrechtem, flüssigkeitsdichtem Rohranschluss mit Lippenlabyrinthdichtung (LLD) aus NBR
- Mit seitlichen Vorformungen für Eck-, T- und Kreuzverbindungen
- *) Rinnenkörper mit LLD-Rohranschluss haben eine 10 mm größere Bodenstärke als die anschließenden Rinnenkörper
 - Beispiel: Typ 5.0.2 passt zu Typ 5, 5.0, 5.1



Abmessungen			Typ	VPE	Gusseisen		RG
Länge	Breite	Höhe			Gewicht	Artikel-Nr.	
[mm]	[mm]	[mm]	[Stk]	[kg]	[EUR]		

Mit Vorformung DN/OD 200

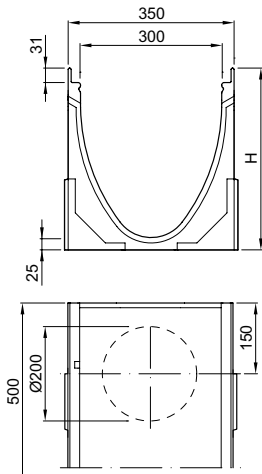

500	350	385	0.1	4	40,6	13732	218,00 PD
		410	5.1	4	42,6	13742	218,00 PD
		435	10.1	4	43,9	13752	218,00 PD
		460	15.1	4	47,1	13762	218,00 PD
		485	20.1	4	49,2	13772	218,00 PD

Mit LLD-Rohranschluss DN/OD 200

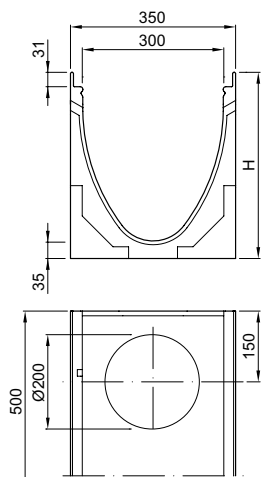

500	350	395*)	0.2	4	41,4	13733	236,00 PD
		420*)	5.2	4	43,0	13743	236,00 PD
		445*)	10.2	4	44,5	13753	236,00 PD
		470*)	15.2	4	47,2	13763	236,00 PD
		495*)	20.2	4	49,2	13773	236,00 PD

Roste für Rinnenkörper V 300 finden Sie ab Seite 98.

Multiline V 300 (NW 300 mm)

Rinnenkörper, Einlaufkästen und Zubehör

Rinnenkörper mit Sohlgefälle, 1000 mm

- Zur Verlegung mit integriertem Sohlgefälle 0,5 %
- Typ 1-10 für bis zu 10 m Stranglänge
- Typen 5 und 10 direkt an Einlaufkästen anschließbar
- Kombinationsmöglichkeiten für den Rinnenkörper
 - Typ 5 - 5.0 - 5.0.2 - 5.1 - 5.2
 - Typ 10 - 10.0 - 10.0.2 - 10.1 - 10.2



Abmessungen			Typ	VPE	Gusseisen	RG	
Länge	Breite	Höhe Anfang/Ende			Gewicht	Artikel-Nr.	Preis
[mm]	[mm]	[mm]	[Stk]	[kg]		[EUR]	
1000	350	385/390	1	4	66,2	13701	371,00 PD
		390/395	2	4	67,2	13702	371,00 PD
		395/400	3	4	68,1	13703	371,00 PD
		400/405	4	4	68,9	13704	371,00 PD
		405/410	5	4	69,1	13705	371,00 PD
		410/415	6	4	69,7	13706	371,00 PD
		415/420	7	4	69,0	13707	371,00 PD
		420/425	8	4	70,0	13708	371,00 PD
		425/430	9	4	70,8	13709	371,00 PD
		430/435	10	4	72,2	13710	371,00 PD

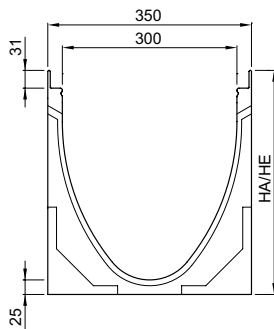

Roste für Rinnenkörper V 300 finden Sie ab Seite 98.

Einlaufkästen, 500 mm

- Mit Lippenlabyrinthdichtung (LLD) aus NBR für horizontalen, flüssigkeitsdichten Rohranschluss
- Mit ausschneidbarer Anschlusschablone bis zur Bauhöhe 20.
- Mit Schlammeimer Stahl verzinkt



Abmessungen			Rohranschluss		Gusseisen		RG
Länge	Breite	Höhe	DN/OD	VPE	Gewicht	Artikel-Nr.	Preis
[mm]	[mm]	[mm]	[mm]	[Stk]	[kg]		[EUR]

Mit LLD-Rohranschluss DN/OD 160 oder DN/OD 200

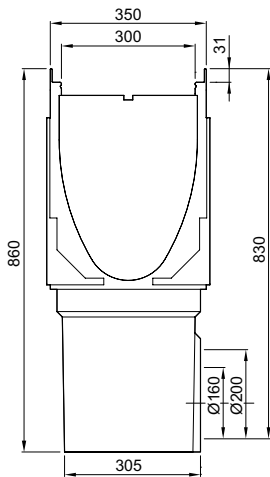

				160	4	67,7	13791	874,00 PD
500	350	860						
				200	4	67,0	13792	874,00 PD

Multiline V 300 (NW 300 mm)

Rinnenkörper, Einlaufkästen und Zubehör

Flachrinnen ohne Sohlgefälle, 1000 mm

- Wahlweise mit oder ohne senkrechtem, flüssigkeitsdichtem Rohranschluss
- Ausführung mit senkrechtem, flüssigkeitsdichtem Rohranschluss mit Lippenlabyrinthdichtung (LLD) aus NBR



Abmessungen			VPE	Stahl verzinkt			Edelstahl			Gusseisen			RG
Länge	Breite	Höhe	[Stk]	Ge- wicht	Artikel- Nr.	Preis	Ge- wicht	Artikel- Nr.	Preis	Ge- wicht	Artikel- Nr.	Preis	
		Anfang/ Ende											
[mm]	[mm]	[mm]		[kg]		[EUR]	[kg]		[EUR]	[kg]		[EUR]	
1000	350	120	12	30,8	13521	281,00	30,8	13621	561,00	32,8	13721 ²⁾	371,00	ML

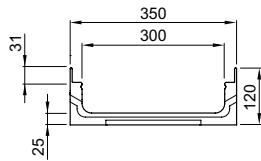

Mit LLD-Rohranschluss DN/OD 110

1000	350	120	4	29,9	13522	296,00	29,9	13622	578,00	31,9	13722 ²⁾	388,00	ML
------	-----	-----	---	------	-------	--------	------	-------	--------	------	---------------------	--------	----

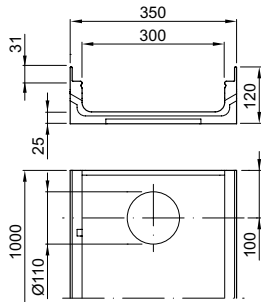









Zubehör

Beschreibung		Passend für	Gewicht [kg]	VPE [Stk]	Artikel-Nr.	Preis/Stk. [EUR]	RG
Für Ausführung Stahl verzinkt							
	Kombistirnwand (Flachrinne) ■ Für Rinnenanfang und -ende ■ Aus Polymerbeton ■ Mit Kantenschutz Stahl verzinkt ■ Baulänge 30 mm	■ Multiline Flachrinnen	2,8	10	13580	55,50	ML
	Stirnwand mit Stutzen für Rinnenende (Flachrinne) ■ Stahl verzinkt ■ Baulänge 4 mm	■ Multiline Flachrinnen □ 120 mm, DN/OD 75	0,9	5	134115	102,00	ML
Für Ausführung Edelstahl							
	Kombistirnwand (Flachrinne) ■ Für Rinnenanfang und -ende ■ Aus Polymerbeton ■ Mit Kantenschutz Edelstahl ■ Baulänge 30 mm	■ Multiline Flachrinnen	2,9	10	13680	100,50	ML
	Stirnwand mit Stutzen für Rinnenende (Flachrinne) ■ Aus Edelstahl ■ Baulänge 4 mm	■ Multiline Flachrinnen □ 120 mm, DN/OD 75	0,9	5	134116	114,50	ML
Für Ausführung Gusseisen							
	Kombistirnwand ■ Für Rinnenanfang und -ende ■ Aus Polymerbeton ■ Mit Kantenschutz schwarz beschichtet ■ Baulänge 30 mm	■ V 300 G 0. – 20.	10,3	7	13785	79,00	PD
	Stirnwand für Rinnenende (LLD) ■ Aus Polymerbeton ■ Mit integrierter Lippenlabyrinthdichtung (LLD) DN/OD 200 für horizontalen, flüssigkeitsdichten Rohranschluss ■ Mit Kantenschutz schwarz beschichtet ■ Baulänge 40 mm	■ V 300 G 0.	9,3	6	13786	160,00	PD
		■ V 300 G 5.	9,8	6	13787	160,00	PD
		■ V 300 G 10.	10,3	6	13788	160,00	PD
		■ V 300 G 15.	10,9	6	13789	160,00	PD
		■ V 300 G 20.	11,6	6	13790	160,00	PD
	Adapter für Fließrichtungswechsel ■ Aus Polymerbeton ■ Mit Kantenschutz schwarz beschichtet ■ Baulänge: 40 mm	■ V 300 G 0.	5,2	6	13793	94,50	PD
		■ V 300 G 5.	5,4	6	13794	94,50	PD
		■ V 300 G 10.	5,6	6	13795	94,50	PD
		■ V 300 G 15.	6,0	6	13796	94,50	PD
		■ V 300 G 20.	6,2	6	13797	94,50	PD
	Kombistirnwand (Flachrinne) ■ Für Rinnenanfang und -ende ■ Aus Polymerbeton ■ Mit Kantenschutz schwarz beschichtet ■ Baulänge 30 mm	■ Multiline Flachrinnen	3,3	10	13780	74,00	PD

Roste für Rinnenkörper V 300 finden Sie ab Seite 98.



Multiline V 300 (NW 300 mm)

Rinnenkörper, Einlaufkästen und Zubehör

	Beschreibung	Passend für	Gewicht		VPE	Artikel-Nr.	Preis/Stk.		RG
			[kg]	[Stk]			[EUR]		
Materialübergreifendes Zubehör									
	Rohrstutzen <ul style="list-style-type: none"> ■ PVC ■ DN/OD 160 ■ Länge: 150 mm 	<ul style="list-style-type: none"> ■ Rinnenkörper und Einlaufkästen mit Abgang DN/OD 160 	0,5	50		00058	19,10		SZ
	Rohrstutzen <ul style="list-style-type: none"> ■ PVC ■ DN/OD 200 ■ Länge: 200 mm 	<ul style="list-style-type: none"> ■ Rinnenkörper und Einlaufkästen mit Abgang DN/OD 200 	0,6	20		02723	27,25		SZ
	Geruchsverschluss <ul style="list-style-type: none"> ■ PVC ■ DN/OD 160 	<ul style="list-style-type: none"> ■ Einlaufkästen mit Abgang DN/OD 160 	1,9	5		02638	48,25		SZ
	Zwischenelement (Edelstahl) <ul style="list-style-type: none"> ■ Edelstahl ■ Mit Pressdichtungsflansch zum Anschluss von Dichtungsbahnen ■ Mit Sickeröffnungen ■ DN/OD 110 	<ul style="list-style-type: none"> ■ Rinnenkörper mit senkrechtem Abgang DN/OD 110 	5,0	30		01043	883,00		SZ
	Zwischenelement (Gusseisen) <ul style="list-style-type: none"> ■ Gusseisen EN-GJS ■ Mit Pressdichtungsflansch zum Anschluss von Dichtungsbahnen ■ Mit Sickeröffnungen 	<ul style="list-style-type: none"> ■ Rinnenkörper mit senkrechtem Abgang DN/OD 110 	13,1	40		7034.10.12	441,00		SZ
	Brandschutz-Einsatz <ul style="list-style-type: none"> ■ Hinweis: <ul style="list-style-type: none"> □ Der Abflusswert wird durch Einsatz reduziert □ Bei Kernlochbohrung muss Fit-in mit eingebaut werden ■ aBG: Z-19.53-2439 ■ abZ: Z-19.17-2430 	<ul style="list-style-type: none"> ■ Zwischenelement (Gusseisen) <ul style="list-style-type: none"> □ Art. 7034.10.12 	0,5	5		7034.20.02	130,00		SZ
	Polyesterklebemasse <ul style="list-style-type: none"> ■ Für bauseitiges Verkleben ■ 0,5 kg Gebinde 	<ul style="list-style-type: none"> ■ Zum Verkleben von Polymerbeton- und NEXITE®-Fertigteilen 	0,9	10		02163	44,75		SZ
	Herausnehmbarer Schmutzfang <ul style="list-style-type: none"> ■ Für senkrechten Abgang DN/OD 110 ■ Edelstahl (V2A) 	<ul style="list-style-type: none"> ■ Multiline Flachrinnen <ul style="list-style-type: none"> □ DN/OD 110 	0,3	14		132378	85,50		ML

Dienstleistungen (Zuschmitten, Bohrungen, werkseitiges Verkleben) finden Sie im Kapitel „Allgemeines“ auf Seite 655.

Roste für Rinnenkörper V 300 finden Sie ab Seite 98.

Beschreibung	Passend für	Gewicht		VPE	Artikel-Nr.	Preis/Stk. RG	
		[kg]	[Stk]			[EUR]	
Zubehör für Roste							
 Rosthaken ■ Zum Ausheben der Abdeckroste ■ Stahl verzinkt	■ Abdeckroste	0,3	10		3000679	27,75	SZ
 Rosthaken, klein ■ Zum Ausheben der Abdeckroste ■ Stahl, schwarz lackiert	■ Maschenrost Q ⁺ ■ Compositrost ■ Längsprofilrost ■ Längsstegrost	0,25	10		01367	28,25	SZ

Ausführung: Kantenschutz Gusseisen

ACO Produktvorteile

- Mit ACO DRAIN® Sicherheitsfalz (SF)
- Mit V-Querschnitt
- Mit schraubloser Arretierung Drainlock
- Rinnenkörper aus Polymerbeton

- Rinnensystem gemäß DIN EN 1433 / DIN 19580
- Nennweite 400 mm
- Klassen A 15 – E 600¹⁾

Rinnenkörper ohne Sohlgefälle, 1000 mm

- Wahlweise mit oder ohne senkrechtem, flüssigkeitsdichtem Rohranschluss
- Ausführung mit senkrechtem, flüssigkeitsdichtem Rohranschluss mit Lippenlabyrinthdichtung (LLD) aus NBR



	Abmessungen			Typ	VPE	Gusseisen	RG			
	Länge	Breite	Höhe					Gewicht	Artikel-Nr.	Preis
	[mm]	[mm]	[mm]							
	1000	450	480	V 400 G 0.0	2	109,5	12500	536,00 PD		

Mit LLD-Rohranschluss DN/OD 400

	1000	450	550	V 400 G 0.2	2	147,4	12513	644,00 PD
--	------	-----	-----	----------------	---	-------	-------	-----------

¹⁾ Ausnahme: Querentwässerung bei stark befahrenen Straßen.
Für diesen Einsatz empfehlen wir
ACO DRAIN® Monoblock RD 100/200 V.

Einlaufkästen, 1000 mm

- Unterteil mit Lippenlabyrinthdichtung (LLD) aus NBR für horizontalen, flüssigkeitsdichten Rohranschluss
- Ohne Schlammeimer (Schlammeimer DIN 4052-C2, C3 oder D1)



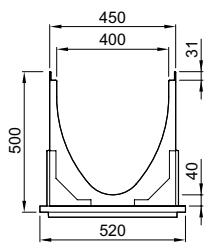
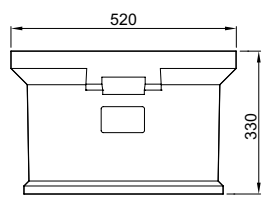
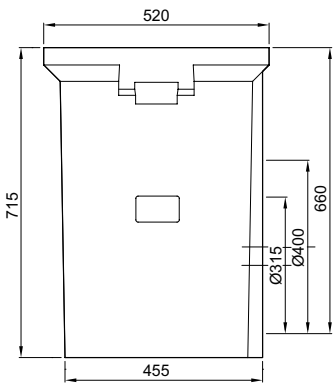



Abmessungen			Rohranschluss		VPE	Gewicht	Artikel-Nr.	Preis	RG
Länge	Breite	Höhe	DN/OD						
[mm]	[mm]	[mm]	[mm]	[Stk]	[kg]		[EUR]		
Oberteil									
	1000	450	500	-	1	151,3	12512	898,00	PD
Zwischenteil									
	-	520	330	-	4	72,0	10822	309,00	PD
Unterteil, mit LLD-Rohranschluss DN/OD 315 oder 400									
	-	520	715	315	1	168,0	10828	629,00	PD
	-	520	715	400	1	168,0	10823	629,00	PD

Multiline V 400 (NW 400 mm)

Rinnenkörper, Einlaufkästen und Zubehör

Zubehör

	Beschreibung	Passend für	Gewicht	VPE	Artikel-Nr.	Preis/Stk.	RG
			[kg]	[Stk]		[EUR]	
	Kombistirnwand <ul style="list-style-type: none">■ Für Rinnenanfang und -ende■ Aus Polymerbeton■ Mit Kantenschutz schwarz beschichtet■ Baulänge 50 mm	■ V 400 G 0.	22,5	6	12514	215,00	PD
	Stirnwand für Rinnenende (LLD) <ul style="list-style-type: none">■ Aus Polymerbeton■ Mit integrierter Lippenlabyrinthdichtung (LLD) DN/OD 315 für horizontalen, flüssigkeitsdichten Rohranschluss■ Mit Kantenschutz schwarz beschichtet■ Baulänge 50 mm	■ V 400 G 0.	9,3	6	12515	283,00	PD
	Adapter für Fließrichtungswechsel <ul style="list-style-type: none">■ Aus Polymerbeton■ Mit Kantenschutz Gusseisen EN-GJS■ Baulänge: 50 mm	■ V 400 G 0.	10,8	6	12516	126,00	PD
Materialübergreifendes Zubehör							
	Polyesterklebemasse <ul style="list-style-type: none">■ Für bauseitiges Verkleben■ 0,5 kg Gebinde	■ Zum Verkleben von Polymerbeton- und NEXITE®-Fertigteilen	0,9	10	02163	44,75	SZ
Zubehör für Roste							
	Aushebe- und Bedienschlüssel <ul style="list-style-type: none">■ Länge: 600 mm	■ Abdeckroste	1,5	1	600643 ¹⁾	67,50	MT

Roste

Klasse E 600

- Roste gemäß DIN EN 1433 / DIN 19580
- Mit schraubloser Arretierung Drainlock

Werkstoff	Abmessungen		Maß der Ein-	Einlauf-	Gewicht	VPE	Artikel-Nr.	Preis/Stk.	RG
	Länge	Breite	lauföffnung	querschnitt					
			[mm]	[mm]					

Stegrost



Gusseisen
EN-GJS

500 438 20 1673 29,8 32 13880 356,00 PD

Längsstabgussrost in Maschenoptik

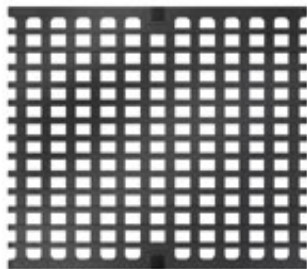

Gusseisen
EN-GJS

500 438 25 x 19 1596 33,0 32 13881 430,00 PD

Ausführung: Kantenschutz Gusseisen

ACO Produktvorteile

- Mit ACO DRAIN® Sicherheitsfalz (SF)
- Mit V-Querschnitt
- Mit schraubloser Arretierung Drainlock
- Rinnenkörper aus Polymerbeton

- Rinnensystem gemäß DIN EN 1433 / DIN 19580
- Nennweite 500 mm
- Klassen A 15 – E 600¹⁾

Rinnenkörper ohne Sohlgefälle, 1000 mm

- Wahlweise mit oder ohne senkrechtem, flüssigkeitsdichtem Rohranschluss
- Ausführung mit senkrechtem, flüssigkeitsdichtem Rohranschluss mit Lippenlabyrinthdichtung (LLD) aus NBR



	Abmessungen			Typ	VPE	Gusseisen		RG	
	Länge	Breite	Höhe			Gewicht	Artikel-Nr.		Preis
	[mm]	[mm]	[mm]			[Stk]	[kg]		[EUR]
	1000	550	590	V 500 G 0.0	2	156,3	13500	742,00 PD	

Abmessungen			Typ	VPE	Gusseisen		RG
Länge	Breite	Höhe		Gewicht	Artikel-Nr.	Preis	
[mm]	[mm]	[mm]		[Stk]	[kg]	[EUR]	

Mit LLD-Rohranschluss DN/OD 400

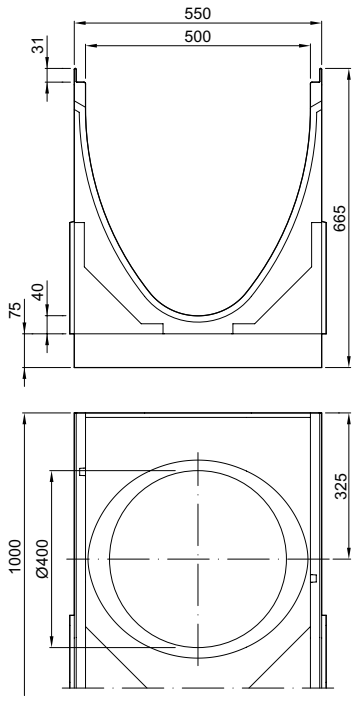
 <p>The drawing shows two views of the gutter body. The front view (top) shows a U-shaped profile with a total width of 550 mm and an inner width of 500 mm. The height from the base to the top edge is 665 mm. There are additional dimensions: 31 mm for the top flange, 75 mm for the base height, and 40 mm for the base thickness. The top view (bottom) shows a square footprint with a side length of 1000 mm and a circular opening with a diameter of 400 mm. The distance from the center of the opening to the side edge is 325 mm.</p>	1000	550	665	V 500 G 0.2	2	216,0	13513	828,00 PD
---	------	-----	-----	----------------	---	-------	-------	-----------

Multiline V 500 (NW 500 mm)

Rinnenkörper, Einlaufkästen und Zubehör





Einlaufkästen, 1000 mm

- Unterteil mit Lippenlabyrinthdichtung (LLD) aus NBR für horizontalen, flüssigkeitsdichten Rohranschluss
- Ohne Schlammeimer (Schlammeimer DIN 4052-C2, C3 oder D1)



	Abmessungen			Rohranschluss		Gewicht	Artikel-Nr.	Preis	RG
	Länge	Breite	Höhe	DN/OD	VPE				
	[mm]	[mm]	[mm]	[mm]	[Stk]				
Oberteil									
	1000	550	610	–	2	202,0	13512	986,00	PD
Zwischenteil									
	–	520	330	–	4	72,0	10822	309,00	PD
Unterteil, mit LLD-Rohranschluss DN/OD 315 und 400									
	–	520	715	315	1	168,0	10828	629,00	PD
	–	520	715	400	1	168,0	10823	629,00	PD

Zubehör

Beschreibung	Passend für	Gewicht [kg]	VPE [Stk]	Artikel-Nr.	Preis/Stk. [EUR]	RG
 <p>Stirnwand für Rinnenende (LLD)</p> <ul style="list-style-type: none"> ■ Aus Polymerbeton ■ Mit integrierter Lippenlabyrinthdichtung (LLD) DN/OD 400 für horizontalen, flüssigkeitsdichten Rohranschluss ■ Mit Kantenschutz schwarz beschichtet ■ Baulänge 50 mm 	■ V 500 G 0.	30,0	6	13515	311,00	PD
 <p>Adapter für Fließrichtungswechsel</p> <ul style="list-style-type: none"> ■ Aus Polymerbeton ■ Mit Kantenschutz Gusseisen EN-GJS ■ Baulänge: 50 mm 	■ V 500 G 0.	14,0	6	13516	145,50	PD
 <p>Kombistirnwand</p> <ul style="list-style-type: none"> ■ Für Rinnenanfang und -ende ■ Aus Polymerbeton ■ Mit Kantenschutz schwarz beschichtet ■ Baulänge 50 mm 	■ V 500 G 0.	32,0	6	13514	247,00	PD
Materialübergreifendes Zubehör						
 <p>Polyesterklebemasse</p> <ul style="list-style-type: none"> ■ Für bauseitiges Verkleben ■ 0,5 kg Gebinde 	■ Zum Verkleben von Polymerbeton- und NEXITE®-Fertigteilen	0,9	10	02163	44,75	SZ
Zubehör für Roste						
 <p>Aushebe- und Bedienschlüssel</p> <ul style="list-style-type: none"> ■ Länge: 600 mm 	■ Abdeckroste	1,5	1	600643 ¹⁾	67,50	MT

Dienstleistungen (Zuschneide, Bohrungen, werkseitiges Verkleben) finden Sie im Kapitel „Allgemeines“ auf Seite 655.

¹⁾ abweichende KG: 2 statt 1

Roste

Klasse E 600

- Roste gemäß DIN EN 1433/DIN 19580
- Mit schraubloser Arretierung Drainlock

Werkstoff	Abmessungen		Maß der Einlauföffnung	Einlaufquerschnitt	Gewicht	VPE	Artikel-Nr.	Preis/Stk.	RG
	Länge	Breite	[mm]	[cm ² /m]					
	[mm]	[mm]	[mm]	[cm ² /m]	[kg]	[Stk]		[EUR]	

Stegrost



Gusseisen
EN-GJS

500	538	20	1978	42,3	20	13890	545,00	PD
-----	-----	----	------	------	----	-------	--------	----

Ausführung: Kantenschutz verzinkt, Gusseisen, Kunststoff

ACO Produktvorteile

- Rinnenkörper aus neu entwickeltem ACO Werkstoff NEXITE®
 - Hohe Packungsdichte durch mineralische Feinstfüllstoffe
 - Besondere Festigkeit und Belastbarkeit
 - Recyclebar und umweltzertifiziert (gemäß KIWA-Prüfsiegel BRL 5070)
 - Wasserdichter Rinnenstrang durch Seal in Technologie (gemäß IKT-Prüfsiegel D01398)
 - Serienmäßig mit EPDM-Dichtung im Rinnenstoß
 - Gewohnt einfacher Einbau
 - Grundwasser- und Bauwerkschutz
 - Für ein kontrolliertes Regenwassermanagement
 - Verbesserte Selbstreinigung durch V-Querschnitt und durchgängig glatte Rinnensohle
- Rinnensystem gemäß DIN EN 1433 / DIN 19580
 - Nennweite 100 mm
 - Kantenschutz Stahl verzinkt, Gusseisen oder Kunststoff
 - Stahl verzinkt: Klassen A 15 – E 600¹⁾
 - Gusseisen (KTL-beschichtet): Klassen A 15 – E 600¹⁾
 - Kunststoff: Klassen A 15 – C 250

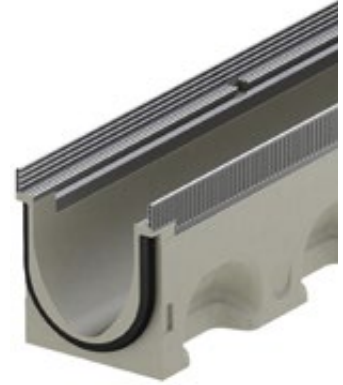

NEXITE

NEXITE®. Beton.
Rinnen weitergedacht



Kantenschutz Stahl verzinkt

Kantenschutz Gusseisen,
KTL-beschichtet

Kantenschutz Kunststoff

Passende Drainlock Roste
finden Sie ab Seite 140

Rinnenkörper ohne Sohlengefälle, 1000 mm

- Wahlweise mit oder ohne senkrechtem, wasserdichtem Rohranschluss
- Ausführung mit senkrechtem, wasserdichtem Rohranschluss mit Lippenlabirinthdichtung (LLD) aus NBR
- Kombinationsmöglichkeiten für den Rinnenkörper
 - Beispiel: Typ 0.0 – 0.0.2 – 0.1
- *) Rinnenkörper mit LLD-Rohranschluss haben eine minimal größere Bodenstärke als die anschließbaren Rinnenkörper
 - Beispiel: Typ 5.0.2 passt zu Typ 5 – 5.0 – 5.1

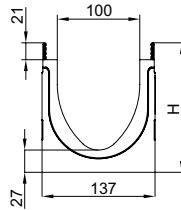

Abmessungen			Typ	VPE	Stahl verzinkt – V 100 S			Gusseisen – V 100 G			Kunststoff – V 100 K			RG
Länge	Breite	Höhe			Gewicht	Artikel-Nr.	Preis	Gewicht	Artikel-Nr.	Preis	Gewicht	Artikel-Nr.	Preis	
[mm]	[mm]	[mm]		[Stk]	[kg]		[EUR]	[kg]		[EUR]	[kg]		[EUR]	
1000	137	157	0.0	25	19,5	3003499	91,50	20,8	3010213	112,00	18,0	3010165	86,00	ML
		182	5.0	20	22,7	3003510	91,50	24,0	3010214	112,00	21,2	3010166	86,00	ML
		207	10.0	20	25,7	3003511	91,50	27,1	3010215	112,00	24,3	3010167	86,00	ML
		257	20.0	10	31,7	3003512	91,50	33,4	3010216	112,00	30,7	3010168	86,00	ML

NEU

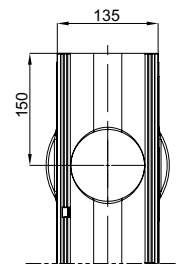
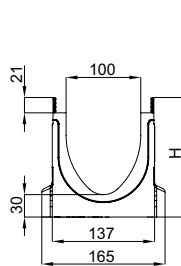

Mit LLD-Rohranschluss DN/OD 110

1000	137	160 ^{*)}	0.0.2	10	20,2	3008241	106,00	21,6	3010228	130,00	18,8	3010200	99,50	ML
		185 ^{*)}	5.0.2	10	23,4	3008363	106,00	24,8	3010230	130,00	21,9	3010202	99,50	ML
		210 ^{*)}	10.0.2	10	26,4	3008364	106,00	27,8	3010231	130,00	25,0	3010203	99,50	ML
		160 ^{*)}	20.0.2	10	32,5	3008365	106,00	33,6	3010232	130,00	30,9	3010204	99,50	ML

NEU

Rinnenkörper ohne Sohlengefälle, 500 mm

- Mit seitlichen Vorformungen für Eck-, T- und Kreuzverbindungen (Adapter nötig, Zubehör)

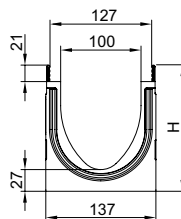

Abmessungen			Typ	VPE	Stahl verzinkt – V 100 S			Gusseisen – V 100 G			Kunststoff – V 100 K			RG
Länge	Breite	Höhe			Gewicht	Artikel-Nr.	Preis	Gewicht	Artikel-Nr.	Preis	Gewicht	Artikel-Nr.	Preis	
[mm]	[mm]	[mm]		[Stk]	[kg]		[EUR]	[kg]		[EUR]	[kg]		[EUR]	
500	137	157	0.1	10	9,9	3008520	69,50	10,6	3010233	85,00	9,1	3010205	65,50	ML
		182	5.1	10	11,3	3008521	69,50	12,0	3010234	85,00	10,6	3010206	65,50	ML
		207	10.1	10	12,7	3008522	69,50	13,4	3010235	85,00	12,0	3010207	65,50	ML
		257	20.1	10	15,9	3008524	69,50	16,0	3010236	85,00	15,2	3010208	65,50	ML

NEU

Rinnenkörper mit Sohlengefälle, 1000 mm

- Zur Verlegung mit integriertem Sohlengefälle 0,5 %
- Sämtliche Rinnenkörper direkt an den Einlaufkästen anschließbar
- Kombinationsmöglichkeiten für den Rinnenkörper
 - Typ 5 – 5.0 – 5.0.2 – 5.1
 - Typ 10 – 10.0 – 10.0.2 – 10.1

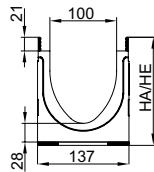

Abmessungen			Typ	VPE	Stahl verzinkt – V 100 S			Gusseisen – V 100 G			Kunststoff – V 100 K			RG
Länge	Breite	Höhe		[Stk]	Gewicht [kg]	Artikel-Nr.	Preis [EUR]	Gewicht [kg]	Artikel-Nr.	Preis [EUR]	Gewicht [kg]	Artikel-Nr.	Preis [EUR]	
[mm]	[mm]	[mm]												
1000	137	157/162	1	10	19,9	3006473	91,50	21,2	3010218	112,00	18,3	3010190	86,00	ML
		162/167	2	10	20,5	3006474	91,50	21,9	3010219	112,00	19,1	3010191	86,00	ML
		167/172	3	10	21,2	3006475	91,50	22,5	3010220	112,00	19,7	3010192	86,00	ML
		172/177	4	10	21,8	3006476	91,50	23,2	3010221	112,00	20,4	3010193	86,00	ML
		177/182	5	10	22,5	3006477	91,50	23,8	3010222	112,00	21,0	3010194	86,00	ML
		182/187	6	10	23,2	3006478	91,50	24,4	3010223	112,00	21,7	3010195	86,00	ML
		187/192	7	10	23,8	3006479	91,50	25,1	3010224	112,00	22,3	3010196	86,00	ML
		192/197	8	10	24,4	3006480	91,50	25,7	3010225	112,00	22,9	3010197	86,00	ML
		197/202	9	10	25,0	3006481	91,50	26,3	3010226	112,00	23,5	3010198	86,00	ML
		202/207	10	10	25,6	3006482	91,50	27,0	3010227	112,00	24,1	3010199	86,00	ML



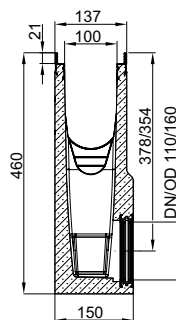

Einlaufkästen, 500 mm





- Mit Lippenlabyrinthdichtung (LLD) aus NBR für horizontalen, wasserdichten Rohranschluss
- Mit Anschlussadaptern für wasserdichten Rinnenanschluss
- Mit Stirnwand (1 Stück) zum einseitigen, wasserdichten Verschließen des Einlaufkastens
- Mit Schlammeimer aus Kunststoff PP





















Abmessungen			Rohr-anschluss	VPE	Stahl verzinkt – V 100 S			Gusseisen – V 100 G			Kunststoff – V 100 K			RG
Länge	Breite	Höhe	DN/OD	[Stk]	Gewicht [kg]	Artikel-Nr.	Preis [EUR]	Gewicht [kg]	Artikel-Nr.	Preis [EUR]	Gewicht [kg]	Artikel-Nr.	Preis [EUR]	
[mm]	[mm]	[mm]	[mm]											
Kurzform, mit LLD-Rohranschluss														
500	137	460	110	10	30,1	3008272	231,00	30,8	3010217	282,50	29,3	3010169	217,00	ML
			160	10	29,1	3009937	231,00	29,8	3010229	282,50	28,4	3010201	217,00	ML



Zubehör

	Beschreibung	Passend für	Gewicht	VPE	Artikel-Nr.	Preis/Stk. RG	
			[kg]	[Stk]		[EUR]	
Für Ausführung Stahl verzinkt							
	Kombistirnwand ■ Für Rinnenanfang und -ende ■ Aus Kunststoff (ABS) ■ Mit Kantenschutz Stahl verzinkt ■ Baulänge 14 mm	■ V 100 S 0. – 20.	0,4	10	132385	28,75	ML
	Stirnwand für Rinnenende (LLD) ■ Aus Polymerbeton ■ Mit integrierter Lippenlabyrinthdichtung (LLD) DN/OD 110 für horizontalen, wasserdichten Rohranschluss ■ Mit Kantenschutz Stahl verzinkt ■ Baulänge 30 mm	■ V 100 S 0.	1,4	6	132846	33,00	ML
		■ V 100 S 5.	1,5	6	132847	33,00	ML
		■ V 100 S 10.	1,7	6	132848	33,00	ML
		■ V 100 S 20.	2,3	6	132849	33,00	ML
	Adapter für Fließrichtungswechsel ■ Aus Polymerbeton ■ Mit Kantenschutz Stahl verzinkt ■ Baulänge 40 mm ■ Zum Ankleben an den Rinnenkörper	■ V 100 S 0.	1,8	6	132723	53,00	ML
		■ V 100 S 5.	1,9	6	132724	53,00	ML
		■ V 100 S 10.	2,1	6	132725	53,00	ML
		■ V 100 S 20.	2,7	6	132726	53,00	ML
	Adapter für Eck-, T- und Kreuzverbindungen ■ Aus Polymerbeton ■ Mit Kantenschutz Stahl verzinkt ■ Baulänge 14 mm ■ Zum wasserdichten Anschluss von Eck-, T- und Kreuzverbindungen ■ Zum Ankleben an den Rinnenkörper	■ V 100 S 0.	1,0	6	132756	33,00	ML
		■ V 100 S 5.	1,1	6	132757	33,00	ML
		■ V 100 S 10.	1,3	6	132758	33,00	ML
		■ V 100 S 20.	1,8	6	132759	33,00	ML

	Beschreibung	Passend für	Gewicht VPE		Artikel-Nr.	Preis/Stk. RG	
			[kg]	[Stk]		[EUR]	
Für Ausführungen Gusseisen und Kunststoff							
	Kombistirnwand <ul style="list-style-type: none"> ■ Für Rinnenanfang und -ende ■ Aus Kunststoff (ABS) ■ Mit schwarz beschichtetem Kantenschutz ■ Baulänge 14 mm 	■ V 100 G und K 0. – 20.	0,4	10	3008173	28,75	ML
	Stirnwand für Rinnenende (LLD) <ul style="list-style-type: none"> ■ Aus Polymerbeton ■ Mit integrierter Lippenlabyrinthdichtung (LLD) DN/OD 110 für horizontalen, wasserdichten Rohranschluss ■ Mit schwarz beschichtetem Kantenschutz ■ Baulänge 30 mm 	■ V 100 G und K 0.	1,4	6	3008174	33,00	ML
		■ V 100 G und K 5.	1,5	6	3008175	33,00	ML
		■ V 100 G und K 10.	1,7	6	3008176	33,00	ML
		■ V 100 G und K 20.	2,3	6	3008177	33,00	ML
	Adapter für Fließrichtungswechsel <ul style="list-style-type: none"> ■ Aus Polymerbeton ■ Mit schwarz beschichtetem Kantenschutz ■ Baulänge 40 mm ■ Zum Ankleben an den Rinnenkörper 	■ V 100 G und K 0.	1,8	6	3008178	53,00	ML
		■ V 100 G und K 5.	1,9	6	3008179	53,00	ML
		■ V 100 G und K 10.	2,1	6	3008190	53,00	ML
		■ V 100 G und K 20.	2,7	6	3008191	53,00	ML
	Adapter für Eck-, T- und Kreuzverbindungen <ul style="list-style-type: none"> ■ Aus Polymerbeton ■ Mit schwarz beschichtetem Kantenschutz ■ Baulänge 14 mm ■ Zum wasserdichten Anschluss von Eck-, T- und Kreuzverbindungen ■ Zum Ankleben an den Rinnenkörper 	■ V 100 G und K 0.	1,0	6	3008192	33,00	ML
		■ V 100 G und K 5.	1,1	6	3008193	33,00	ML
		■ V 100 G und K 10.	0,9	6	3008194	33,00	ML
		■ V 100 G und K 20.	1,0	6	3008195	33,00	ML

Beschreibung	Passend für	Gewicht		VPE	Artikel-Nr.	Preis/Stk. RG	
		[kg]	[Stk]			[EUR]	
Materialübergreifendes Zubehör							
 <p>Silikonfett</p> <ul style="list-style-type: none"> ■ Entspricht der Leitlinie des UBA für Sanitär- und lebensmitteltechnischer Schmierstoff gemäß EN ISO 21469, Trinkwasser geeignet, O-Ring verträglich ■ Inhalt: 23 g 	<p>Seal in Technologie</p> <ul style="list-style-type: none"> ■ NW 100 □ Typ 0.0: ca. 40 Rinnenstöße □ Typ 10.0: ca. 30 Rinnenstöße □ Typ 20.0: ca. 20 Rinnenstöße 	0,1	40		132495	7,00	ML
 <p>Geruchsverschluss</p> <ul style="list-style-type: none"> ■ Edelstahl (V2A) ■ DN/OD 110 	<ul style="list-style-type: none"> ■ Multiline Seal in ■ Deckline P ■ PowerDrain Seal in 	0,4	6		132493	72,00	ML
 <p>Laubfang</p> <ul style="list-style-type: none"> ■ DN/OD 110 	<ul style="list-style-type: none"> ■ Rinnenkörper mit Abgang DN/OD 110 	0,5	10		02769	24,20	SZ
 <p>Rohrstutzen</p> <ul style="list-style-type: none"> ■ PVC ■ DN/OD 110 ■ Länge: 100 mm 	<ul style="list-style-type: none"> ■ Rinnenkörper und Einlaufkästen mit Abgang DN/OD 110 	0,1	50		00056	5,20	SZ
 <p>Geruchsverschluss</p> <ul style="list-style-type: none"> ■ PP ■ DN/OD 110 ■ Einteilig 	<ul style="list-style-type: none"> ■ Einlaufkästen mit Abgang DN/OD 110 	0,2	5		01509	30,50	SZ
 <p>Geruchsverschluss</p> <ul style="list-style-type: none"> ■ PVC ■ DN/OD 160 	<ul style="list-style-type: none"> ■ Einlaufkästen mit Abgang DN/OD 160 	1,9	5		02638	48,25	SZ
 <p>Zwischenelement (Edelstahl)</p> <ul style="list-style-type: none"> ■ Edelstahl ■ Mit Pressdichtungsflansch zum Anschluss von Dichtungsbahnen ■ Mit Sickeröffnungen ■ DN/OD 110 	<ul style="list-style-type: none"> ■ Rinnenkörper mit senkrechtem Abgang DN/OD 110 	5,0	30		01043	883,00	SZ
 <p>Zwischenelement (Gusseisen)</p> <ul style="list-style-type: none"> ■ Gusseisen EN-GJS ■ Mit Pressdichtungsflansch zum Anschluss von Dichtungsbahnen ■ Mit Sickeröffnungen 	<ul style="list-style-type: none"> ■ Rinnenkörper mit senkrechtem Abgang DN/OD 110 	13,1	40		7034.10.12	441,00	SZ
 <p>Brandschutz-Einsatz</p> <ul style="list-style-type: none"> ■ Hinweis: <ul style="list-style-type: none"> □ Der Abflusswert wird durch Einsatz reduziert □ Bei Kernlochbohrung muss Fit-in mit eingebaut werden ■ aBG: Z-19.53-2439 ■ abZ: Z-19.17-2430 	<ul style="list-style-type: none"> ■ Zwischenelement (Gusseisen) <ul style="list-style-type: none"> □ Art. 7034.10.12 	0,5	5		7034.20.02	130,00	SZ

	Beschreibung	Passend für	Gewicht		VPE	Artikel-Nr.	Preis/Stk. RG	
			[kg]	[Stk]			[EUR]	
	Polyesterklebemasse ■ Für bauseitiges Verkleben ■ 0,5 kg Gebinde	■ Zum Verkleben von Polymerbeton- und NEXITE®-Fertigteilen	0,9	10		02163	44,75	SZ
Zubehör für Roste								
	Rosthaken ■ Zum Ausheben der Abdeckroste ■ Stahl verzinkt	■ Abdeckroste	0,3	10		3000679	28,25	SZ
	Rosthaken, klein ■ Zum Ausheben der Abdeckroste ■ Stahl, schwarz lackiert	■ Maschenrost Q ⁺ ■ Compositrost ■ Längsprofilrost ■ Längsstegrost	0,25	10		01367	28,25	SZ
	Rosthaken für Revisionsöffnung ■ Zum Ausheben der Revisionsöffnung sind 2 Rosthaken nötig ■ Stahl verzinkt	■ Schlitzrahmen mit Revisionsöffnung	0,5	40		445947	15,30	SZ
	Endkappe für Schlitzrahmen ■ Zum Abdecken der seitlichen Öffnungen ■ Rostfreier Stahl ■ 2 Stück	■ Schlitzrahmen, C 250	0,1	1		446432	24,40	ML
	Endkappe für Schlitzrahmen ■ Zum Abdecken der seitlichen Öffnungen ■ Rostfreier Stahl ■ 2 Stück	■ Schlitzrahmen, D 400	0,2	1		446433	36,75	ML
	Endkappe für Schlitzrahmen Zum Abdecken der seitlichen Öffnungen ■ Rostfreier Stahl ■ 2 Stück	■ Schlitzrahmen Double, C 250	0,1	1		447182	30,50	ML
	Endkappe für Schlitzrahmen ■ Zum Abdecken der seitlichen Öffnungen ■ Rostfreier Stahl ■ 2 Stück	■ Schlitzrahmen Triple, C 250	0,1	1		447183	30,50	ML
	Endkappe für Schlitzrahmen ■ Zum Abdecken der seitlichen Öffnungen ■ Rostfreier Stahl ■ 2 Stück	■ Schlitzrahmen Strip, C 250	0,1	1		447184	30,50	ML



Beschreibung	Passend für	Gewicht	VPE	Artikel-Nr.	Preis/Stk. RG	
					[kg]	[Stk]
 Basisset Lichtpunkt ■ Trafo ■ Durchgangs- und Endpunkt ■ 1 x Verbindungskabel 650 mm	■ Stegrost für Lichtpunkt					
	<input type="checkbox"/> Lichtfarbe weiß	3,0	4	3003612 ¹⁾	1.220,00	ML
	<input type="checkbox"/> Lichtfarbe blau			3003613 ¹⁾	1.220,00	ML
 Kabel Lichtpunkt ■ Zur Überbrückung von Leerrosten	■ Stegrost für Lichtpunkt					
	<input type="checkbox"/> Länge: 0,65 Meter	0,2	10	3003616 ¹⁾	116,00	ML
	<input type="checkbox"/> Länge: 2 Meter	0,7	5	3003617 ¹⁾	119,00	ML
	<input type="checkbox"/> Länge: 5 Meter	1,7	5	3003618 ¹⁾	134,00	ML
 Erweiterungsset Lichtpunkt ■ Lichtpunkt	■ Stegrost für Lichtpunkt					
	<input type="checkbox"/> Lichtfarbe weiß	1,1	4	3003614 ¹⁾	425,00	ML
	<input type="checkbox"/> Lichtfarbe blau			3003615 ¹⁾	425,00	ML

¹⁾ Lieferzeit auf Anfrage.

Roste

Klasse A 15

- Roste gemäß DIN EN 1433/DIN 19580
- Mit schraubloser Arretierung Drainlock

	Werkstoff	Abmessungen		Maß der Ein-	Einlauf-	Gewicht	VPE	Artikel-Nr.	Preis/Stk.	RG	
		Länge	Breite	lauföffnung	querschnitt						
				[mm]	[mm]						[mm]
[mm]	[mm]	[mm]	[cm ² /m]	[kg]	[Stk]	[EUR]					
Stegrost											
	Stahl	1000	123	10	312	1,9	50	12610	27,00	ML	
	verzinkt	500	123	10	312	0,9	25	12611	22,60	ML	
	Edelstahl	1000	123	10	312	2,0	50	12640	123,00	ML	
		500	123	10	312	1,1	25	12641	79,50	ML	
Längsstabrost											
	Stahl	1000	123	11	920	3,2	50	12602	224,00	ML	
	verzinkt	500	123	11	920	1,8	25	12603	139,00	ML	
	Edelstahl	1000	123	11	920	3,2	50	12604	377,00	ML	
		500	123	11	920	1,5	25	12605	255,00	ML	
Lochrost											
	Stahl	1000	123	6	178	2,9	50	12666	81,00	ML	
	verzinkt	500	123	6	178	1,4	25	12667	48,25	ML	
	Edelstahl	1000	123	6	178	2,9	50	12664	136,00	ML	
		500	123	6	178	1,4	25	12665	88,00	ML	

Klasse B 125

- Roste gemäß DIN EN 1433 / DIN 19580
- Mit schraubloser Arretierung Drainlock

	Werkstoff	Maß der Ein-		Einlauf- querschnitt	Gewicht	VPE	Artikel-Nr.	Preis/Stk.	RG
		Abmessungen							
		Länge	Breite						
[mm]	[mm]	[mm]	[cm ² /m]	[kg]	[Stk]	[EUR]			

Maschenrost Q+

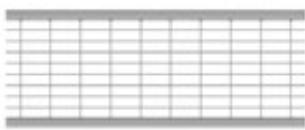
	Stahl	1000	123	30 x 10	845	3,2	50	132560	60,00	ML
		verzinkt	500	123	30 x 10	845	1,6	25	132561	34,00
	Edelstahl	1000	123	30 x 10	845	3,2	50	132559	298,00	ML
		500	123	30 x 10	845	1,6	25	132542	162,00	ML

NEU Maschenrost Q+ R11

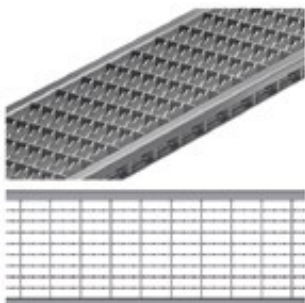
	Stahl	1000	123	30 x 10	842	3,3	50	3012493	88,00	ML
		verzinkt	500	123	30 x 10	842	1,6	50	3012574	52,00

Längsprofilrost





	Stahl	1000	123	8	430	3,9	50	132555	86,50	ML
		verzinkt	500	123	8	430	1,9	25	132550	52,50
	Edelstahl	1000	123	8	430	3,9	50	132556	326,00	ML
		500	123	8	430	1,9	25	132551	190,00	ML

Längsstegrost

	Edelstahl	1000	123	6	465	3,6	50	132557	353,00	ML
		500	123	6	465	1,8	25	132552	205,00	ML

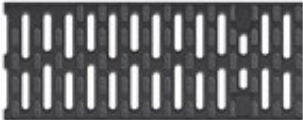
Querstabrost

	Stahl	1000	123	10	676	6,5	50	12606	392,00	ML
		verzinkt	500	123	10	676	3,3	25	12607	253,00
	Edelstahl	1000	123	10	676	6,5	50	12608	674,00	ML
		500	123	10	676	3,3	25	12609	413,00	ML

	Werkstoff	Maß der Ein-		Einlauf- querschnitt	Gewicht	VPE	Artikel-Nr.	Preis/Stk. RG					
		Abmessungen						[mm]	[cm ² /m]	[kg]	[Stk]	[EUR]	ML
		Länge	Breite										
		[mm]	[mm]										
Compositrost Microgrip (schwarz)													
	Kunststoff	500	123	8	284	0,9	50	132710	28,50	ML			
Compositrost (silbergrau)													
	Kunststoff	500	123	8	284	0,8	50	132267	28,50	ML			
Abdeckplatte													
	Kunststoff	500	123	–	–	0,8	204	132729	31,50	ML			
Stegrost													
	Gusseisen EN-GJS	500	123	12	371	2,3	50	12676	38,25	ML			
Voronoi-Rost													
	Gusseisen EN-GJS	500	123	–	314	3,25	50	3003555	54,50	ML			
	Gusseisen, KTL-be- schichtet	500	123	–	314	3,25	50	3003556	62,00	ML			



Auszeichnungen des Gussrosts Voronoi

Klasse C 250

- Roste gemäß DIN EN 1433 / DIN 19580
- Mit schraubloser Arretierung Drainlock

	Werkstoff	Abmessungen		Maß der Ein-	Einlauf-	Gewicht	VPE	Artikel-Nr.	Preis/Stk.	RG
		Länge	Breite	lauföffnung	querschnitt					
				[mm]	[mm]					

Maschenrost Q+

	Stahl	1000	123	30 x 10	800	4,8	50	132880	86,50	ML
		verzinkt	500	123	30 x 10	800	2,4	25	132881	54,50
	Edelstahl	1000	123	30 x 10	800	4,0	50	132882	329,00	ML
		500	123	30 x 10	800	2,0	25	132883	175,00	ML

NEU Maschenrost Q+ R11

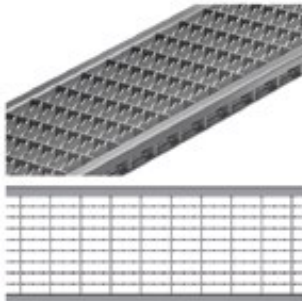
	Stahl	1000	123	30 x 10	790	4,2	50	3012575	114,00	ML
		verzinkt	500	123	30 x 10	790	2,1	50	3012576	72,00

Lochrost

	Stahl	1000	123	6	178	4,8	50	12656	125,50	ML
		verzinkt	500	123	6	178	2,3	25	12657	70,50
	Edelstahl	1000	123	6	178	4,8	50	12654	361,00	ML
		500	123	6	178	2,3	25	12655	189,00	ML

Stegrost

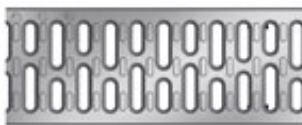
	Stahl	1000	123	10	312	4,3	50	12614	74,00	ML
		verzinkt	500	123	10	312	2,2	25	12615	49,00
	Edelstahl	1000	123	10	312	2,6	50	12644	284,00	ML
		500	123	10	312	1,5	25	12645	189,00	ML

Compositrost Microgrip (schwarz)

	Kunststoff	500	123	8	284	1,0	50	132720	39,00	ML
---	------------	-----	-----	---	-----	-----	----	--------	-------	----







Compositrost (silbergrau)

	Kunststoff	500	123	8	284	0,9	50	132266	39,00	ML
---	------------	-----	-----	---	-----	-----	----	--------	-------	----

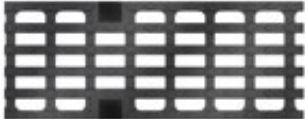



Multiline NX V 100 (NW 100 mm)

Roste

1

	Werkstoff	Maß der Ein-		Einlauf- querschnitt	Gewicht	VPE	Artikel-Nr.	Preis/Stk.	RG	
		Abmessungen								
		Länge	Breite							
	[mm]	[mm]	[mm]	[cm ² /m]	[kg]	[Stk]	[EUR]			
Stegrost (Gusseisen)										
	Gusseisen EN-GJS	500	123	12	371	3,2	50	12670	41,75	ML
Längsstabgussrost in Maschenoptik										
	Gusseisen EN-GJS	500	123	31 x 12	433	3,5	50	12673	41,75	ML
Stegrost Heelguard										
	Gusseisen EN-GJS	500	123	5	191	3,8	50	12675	49,75	ML
Flag										
	Gusseisen EN-GJS	500	123	8	302	5	50	132152	65,00	ML
										
Leaf										
	Gusseisen EN-GJS	500	123	10	346	5	50	132147	65,00	ML
										

Ausführung KTL-beschichtet auf Anfrage.

	Werkstoff	Abmessungen		Maß der Ein-	Einlauf-	Gewicht	VPE	Artikel-Nr.	Preis/Stk. RG		
		Länge	Breite	lauföffnung	querschnitt				[EUR]	ML	
				[mm]	[mm]						[mm]
Nature											
	Gusseisen EN-GJS	500	123	–	166	5,1	50	132150	65,00	ML	
											
Ray											
	Gusseisen	500	123	38 x 12,5	496	5,1	50	132081	65,00	ML	
											
Square											
	Gusseisen EN-GJS	500	123	16	356	4,7	50	132155	65,00	ML	
											
Wave 180											
	Gusseisen EN-GJS	500	123	10	–	5,0	50	132163	65,00	ML	
											

Ausführung KTL-beschichtet auf Anfrage.

Schlitzrahmen, Klasse C 250

- Neue Schlitzrahmengeneration ohne Schweißnähte
- Einliegend für optimales Abtropfen
- Mit seitlichem Schlitz 10 mm
- Mit Führungslasche
- Schlitzrahmen in Anlehnung an DIN EN 1433/DIN 19580
- Mit verstärkter Oberkante
- Schlitzhöhe 105 mm
- **Lieferung inkl. Abdeckstreifen als Bauzeitschutz**



Werkstoff	Maß der Ein-		Einlauf-	Gewicht	VPE	Artikel-Nr.	Preis/Stk.	RG
	Abmessungen	lauföffnung						
Länge Breite		[mm]	[mm]	[cm ² /m]	[kg]	[Stk]	[EUR]	
[mm]	[mm]							

Schlitzrahmen

	Stahl verzinkt	1000	123	10	100	4,7	50	445598	113,50	ML
		500	123	10	100	2,4	10	445599	79,00	ML
	Edelstahl	1000	123	10	100	4,7	50	445600	222,00	ML
		500	123	10	100	2,4	10	445601	136,00	ML

Schlitzrahmen mit Revisionsöffnung

	Stahl verzinkt	500	123	10	100	4,5	10	445603	200,00	ML
	Edelstahl	500	123	10	100	4,5	10	445602	306,00	ML

Sideline für integrierbare LED-Beleuchtung

	Edelstahl	1000	123	12,5	125	9,3	5	134930	575,00	ML
	Edelstahl	500	123	12,5	125	4,7	5	134931	377,00	ML





Sideline Revisionselement¹⁾

–	Edelstahl	500	123	12,5	125	7,5	5	134932	822,00	ML
---	-----------	-----	-----	------	-----	-----	---	--------	--------	----

Schlitzrahmen Double





	Edelstahl	1000	123	2 x 8	160	5,5	40	445938	276,00	ML
	Edelstahl	500	123	2 x 8	160	2,9	10	445939	199,00	ML

¹⁾ LED-Leuchten sowie Trafo und sonstiges Zubehör erhalten Sie über die Firma INSTA (www.instalighting.de). Abdeckstreifen nicht erhältlich.



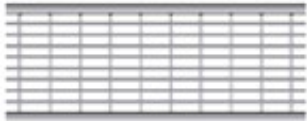

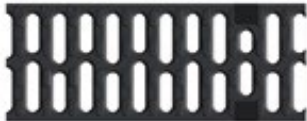



	Werkstoff	Abmessungen		Maß der Ein-	Einlauf-	Gewicht	VPE	Artikel-Nr.	Preis/Stk.	RG
		Länge	Breite	lauföffnung	querschnitt					
				[mm]	[mm]					
[mm]	[mm]	[mm]	[cm ² /m]	[kg]	[Stk]	[EUR]				
Schlitzrahmen mit Revisionsöffnung, Double										
	Edelstahl	500	123	2 x 8	160	5,3	10	445940	353,00	ML
Schlitzrahmen Triple										
	Edelstahl	1000	123	3 x 8	240	6,0	40	445941	306,00	ML
	Edelstahl	500	123	3 x 8	240	3,2	10	445942	222,00	ML
Schlitzrahmen mit Revisionsöffnung, Triple										
	Edelstahl	500	123	3 x 8	240	5,9	10	445943	383,00	ML
Schlitzrahmen Strip										
	Edelstahl	1000	123	10	100	5,7	40	445944	306,00	ML
	Edelstahl	500	123	10	100	2,9	10	445945	222,00	ML
Schlitzrahmen mit Revisionsöffnung, Strip										
	Edelstahl	500	123	10	100	6,8	10	445946	383,00	ML

Klasse D 400

- Roste gemäß DIN EN 1433/DIN 19580
- Mit schraubloser Arretierung Drainlock

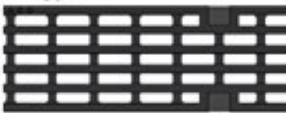
	Werkstoff	Maß der Ein-		Einlauf- querschnitt	Gewicht	VPE	Artikel-Nr.	Preis/Stk.	RG	
		Abmessungen								
		Länge	Breite							
		[mm]	[mm]	[mm]	[cm ² /m]	[kg]	[Stk]	[EUR]		
Maschenrost Q+										
	Stahl	1000	123	30 x 10	690	5,6	50	132885	113,50	ML
	verzinkt	500	123	30 x 10	690	2,8	25	132886	72,50	ML
	Edelstahl	1000	123	30 x 10	690	5,0	50	132887	459,00	ML
		500	123	30 x 10	690	2,5	25	132888	240,00	ML
Stegrost										
	Gusseisen EN-GJS	500	123	12	371	3,8	50	23408	54,00	ML
Stegrost für Lichtpunkt, mit Öffnung										
	Gusseisen EN-GJS, KTL-be- schichtet	500	123	12	350	4,1	50	49505	76,00	ML
Stegrost für Lichtpunkt, ohne Öffnung										
	Gusseisen EN-GJS, KTL-be- schichtet	500	123	12	371	4,1	50	49506	66,00	ML
Voronoi-Rost										
	Gusseisen EN-GJS	500	123	–	314	4,4	50	3003559	68,50	ML
Flag										
	Gusseisen EN-GJS	500	123	8	302	5	50	132042	74,00	ML

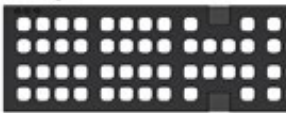
Ausführung KTL-beschichtet auf Anfrage.

	Werkstoff	Abmessungen		Maß der Ein-	Einlauf-	Gewicht	VPE	Artikel-Nr.	Preis/Stk. RG		
		Länge	Breite	lauföffnung	querschnitt				[EUR]	ML	
				[mm]	[mm]						[mm]
Leaf											
 	Gusseisen EN-GJS	500	123	10	346	5	50	132043	74,00	ML	
Nature											
 	Gusseisen EN-GJS	500	123	–	166	5,1	50	132060	74,00	ML	
Ray											
 	Gusseisen	500	123	38 x 12,5	496	5,1	50	132088	74,00	ML	
Square											
 	Gusseisen EN-GJS	500	123	16	356	4,7	50	132082	74,00	ML	
Wave 180											
 	Gusseisen EN-GJS	500	123	10	–	5,0	50	132162	74,00	ML	

Ausführung KTL-beschichtet auf Anfrage.

Schlitzrahmen, Klasse D 400

- Neue Schlitzrahmengeneration ohne Schweißnähte
- Einliegend für optimales Abtropfen
- Mit seitlichem Schlitz
- Mit Führungslasche
- Schlitzrahmen in Anlehnung an DIN EN 1433/DIN 19580
- Mit verstärkter Oberkante
- Schlitzhöhe 150 mm
- **Lieferung inkl. Abdeckstreifen als Bauzeitschutz**

Werkstoff	Abmessungen			Maß der Einlauföffnung [mm]	Gewicht [kg]	VPE [Stk]	Artikel-Nr.	Preis/Stk. [EUR]	RG
	Länge	Breite	Höhe						
	[mm]	[mm]	[mm]						

Schlitzrahmen



Stahl verzinkt	1000	123	150	10	8,58	40	446021	213,00	ML
	500	123	150	10	4,41	10	446022	128,50	ML
	1000	123	150	10	8,58	40	446024	328,00	ML
	500	123	150	10	4,41	10	446025	225,00	ML



Schlitzrahmen mit Revisionsöffnung



Stahl verzinkt	500	123	150	10	8,83	10	446023	402,00	ML
Edelstahl	500	123	150	10	8,83	10	446026	482,00	ML

Klasse E 600

- Roste gemäß DIN EN 1433 / DIN 19580
- Mit schraubloser Arretierung Drainlock

	Werkstoff	Abmessungen		Maß der Ein-	Einlauf-	Gewicht	VPE	Artikel-Nr.	Preis/Stk. RG	
		Länge	Breite	lauföffnung	querschnitt				[EUR]	ML
				[mm]	[mm]					
Stegrost										
	Gusseisen EN-GJS	500	123	12	371	5,0	50	132865	60,50	ML
Längsstabgussrost										
	Gusseisen EN-GJS	500	123	28 x 12	433	4,5	50	132866	62,50	ML
Abdeckplatte, geschlossen										
	Gusseisen EN-GJS	500	123	–	–	5,3	50	132867	66,50	ML



2

Multiline light Entwässerungsrinnen

COLLECT:
Sammeln und Aufnehmen



NEU Multiline light – Entwässerungsrinnen aus Polymerbeton

Multiline light V 100 (NW 100 mm)	Ausführung: Kantenschutz verzinkt	Rinnenkörper ohne Sohlgefälle, 1000 mm	154
		Rinnenkörper ohne Sohlgefälle, 500 mm	155
		Rinnenkörper mit Sohlgefälle, 1000 mm	155
		Einlaufkästen, 500 mm	156
	Zubehör		157
Roste	Klasse A 15 – C 250	158	
Multiline light V 150 (NW 150 mm)	Ausführung: Kantenschutz verzinkt	Rinnenkörper ohne Sohlgefälle, 1000 mm	162
		Rinnenkörper ohne Sohlgefälle, 500 mm	163
		Einlaufkästen, 500 mm	163
	Zubehör		164
	Roste	Klasse A 15 – C 250	165



Leistungserklärungen gemäß BauPVO
unter: **dop.aco.com**

NEU Ausführung: Kantenschutz verzinkt

2

ACO Produktvorteile

- Mit ACO DRAIN® Sicherheitsfalz (SF)
- Verbesserte Selbstreinigung durch V-Querschnitt und durchgängig glatte Rinnensohle
- Rinnenkörper aus beständigem ACO Polymerbeton
- Gewohnt einfacher Einbau
- Mit schraubloser Rostarretierung Drainlock

- Rinnensystem gemäß DIN EN 1433/DIN 19580
- Nennweite 100 mm
- Klassen A 15 – C 250
- Kantenschutz Stahl verzinkt

Rinnenkörper ohne Sohlgefälle, 1000 mm

- Wahlweise mit oder ohne senkrechtem, wasserdichtem Rohranschluss
- Ausführung mit senkrechtem, wasserdichtem Rohranschluss mit Lippenlabyrinthdichtung (LLD) aus NBR
- Kombinationsmöglichkeiten für den Rinnenkörper
 - Beispiel: Typ 0.0 – 0.0.2 – 0.1
- *) Rinnenkörper mit LLD-Rohranschluss haben eine 10 mm größere Bodenstärke als die anschließbaren Rinnenkörper
 - Beispiel: Typ 5.0.2 passt zu Typ 5 – 5.0 – 5.1



	Abmessungen			Typ	VPE	Gewicht	Artikel-Nr.	Preis/Stk.	RG
	Länge	Breite	Höhe						
	[mm]	[mm]	[mm]						
	1000	135	150	0.0	24	14,3	3010111	73,00	ML
			175	5.0	24	15,9	3010113	73,00	ML
			200	10.0	24	21,0	3015203	73,00	ML

Mit LLD-Rohranschluss DN/OD 110

	1000	135	160 ^{*)}	0.0.2	12	16,9	3010116	85,00	ML
			185 ^{*)}	5.0.2	12	19,5	3010118	85,00	ML
			210 ^{*)}	10.0.2	12	23,6	3015205	85,00	ML

Rinnenkörper ohne Sohlgefälle, 500 mm

- Mit ausschlagbarer Vorformung im Boden DN/OD 110
- Mit seitlichen Vorformungen für Eck-, T- und Kreuzverbindungen
- Kombinationsmöglichkeiten für den Rinnenkörper
 - Beispiel: Typ 5 – 5.0 – 5.0.2 – 5.1



Abmessungen			Typ	VPE	Gewicht	Artikel-Nr.	Preis/Stk.	RG
Länge	Breite	Höhe						
[mm]	[mm]	[mm]	[Stk]	[kg]	[EUR]			

Mit ausschlagbarer Vorformung DN/OD 110

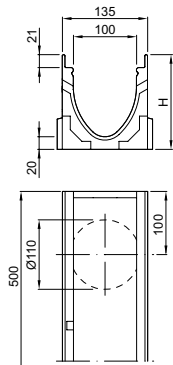

			150	0.1	10	8,6	3010115	55,50	ML
500	135	175	5.1	10	9,7	3010117	55,50	ML	
		200	10.1	10	11,7	3015204	55,50	ML	

Rinnenkörper mit Sohlgefälle, 1000 mm

- Zur Verlegung mit integriertem Sohlgefälle 0,5 %
- Typ 1-10 für bis zu 10 m Stranglänge
- Alle Gefälletypen direkt an den Einlaufkästen anschließbar
- Kombinationsmöglichkeiten für den Rinnenkörper:
 - Beispiel: Typ 5 – 5.0 – 5.0.2 – 5.1



Abmessungen			Typ	VPE	Gewicht	Artikel-Nr.	Preis/Stk.	RG
Länge	Breite	Höhe						
[mm]	[mm]	Anfang/Ende [mm]	[Stk]	[kg]	[EUR]			
		150/155	1	12	14,3	3010119	73,00	ML
		155/160	2	12	15,0	3010130	73,00	ML
		160/165	3	12	15,3	3010131	73,00	ML
		165/170	4	12	15,5	3010132	73,00	ML
		170/175	5	12	15,9	3010133	73,00	ML
		175/180	6	12	19,1	3015098	73,00	ML
		180/185	7	12	19,4	3015099	73,00	ML
		185/190	8	12	19,9	3015200	73,00	ML
		190/195	9	12	20,4	3015201	73,00	ML
		195/200	10	12	20,8	3015202	73,00	ML

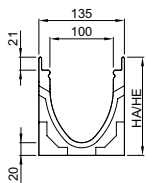

Multiline light V 100 (NW 100 mm)

Rinnenkörper, Einlaufkästen und Zubehör

Einlaufkästen, 500 mm

- Mit Lippenlabyrinthdichtung (LLD) aus NBR für horizontalen, flüssigkeitsdichten Rohranschluss DN/OD 110
- Mit ausschneidbarer Anschlusschablone für alle Bauhöhen
- Mit Schlammeimer aus Kunststoff PP







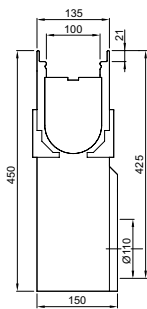







Abmessungen			VPE	Gewicht	Artikel-Nr.	Preis/Stk.	RG
Länge	Breite	Höhe					
[mm]	[mm]	[mm]	[Stk]	[kg]		[EUR]	

Kurzform, mit LLD-Rohranschluss DN/OD 110



500	135	450	10	26,0	3010134	166,00	ML
-----	-----	-----	----	------	---------	--------	----

Zubehör

	Beschreibung	Passend für	Gewicht VPE		Artikel-Nr.	Preis/Stk. RG	
			[kg]	[Stk]		[EUR]	
	Kombistirnwand ■ Für Rinnenanfang und -ende ■ Aus Polymerbeton ■ Mit Kantenschutz Stahl verzinkt ■ Baulänge 20 mm	■ V 100 S 0. - 10.	1,6	15	2002201	22,90	ML
	Stirnwand für Rinnenende (LLD) ■ Aus Polymerbeton ■ Mit integrierter Lippenlabyrinthdichtung (LLD) DN/OD 110 für horizontalen, flüssigkeitsdichten Rohranschluss ■ Mit Kantenschutz Stahl verzinkt ■ Baulänge 30 mm	■ V 100 S 0.	1,4	12	2002202	34,25	ML
		■ V 100 S 5.	1,5	12	2002203	34,25	ML
		■ V 100 S 10.	1,6	12	2002204	34,25	ML
	Adapter für Fließrichtungswechsel ■ Aus Polymerbeton ■ Mit Kantenschutz Stahl verzinkt ■ Baulänge: 30 mm	■ V 100 S 0.	0,7	6	2002209	54,00	ML
		■ V 100 S 5.	0,8	6	2002210	54,00	ML
		■ V 100 S 10.	0,9	6	2002211	54,00	ML
	Übergangsstück ■ Zur Überbrückung von Höhendifferenzen, bei Verlegung im Stufengefälle ■ Aus Polymerbeton	■ Sohlensprung 25 mm	0,1	10	2002349	22,90	ML
		■ Sohlensprung 50 mm	0,4	10	2002350	22,90	ML
	Geruchsverschluss ■ Edelstahl (V2A) ■ DN/OD 110	■ Multiline Seal in, NX ■ Multiline Flachrinne Seal in ■ Deckline P ■ PowerDrain Seal in	0,4	6	132493	72,00	ML
	Laubfang ■ DN/OD 110	■ Rinnenkörper mit Abgang DN/OD 110	0,5	10	2000481	24,20	SZ
	Rohrstutzen, PVC ■ DN/OD 110 ■ Länge: 100 mm	■ Multiline light 100 Einlaufkasten	0,1	50	00056	5,20	SZ
	Geruchsverschluss, PP ■ DN/OD 110 ■ Einteilig	■ Einlaufkästen mit Abgang DN/OD 110	0,2	5	2000260	30,50	SZ
	Polyesterklebemasse ■ Für bauseitiges Verkleben ■ 0,5 kg Gebinde	■ Zum Verkleben von Polymerbeton- und NEXITE®-Fertigteilen	0,9	10	02163	44,75	SZ
	Rosthaken ■ Zum Ausheben der Abdeckroste ■ Stahl verzinkt	■ Abdeckroste	0,3	10	3000679	27,75	SZ
	Rosthaken, klein ■ Zum Ausheben der Abdeckroste ■ Stahl, schwarz lackiert	■ Maschenrost Q ⁺ ■ Compositrost ■ Längsprofil- /stegrost	0,2	10	01367	28,25	SZ
	Rosthaken für Revisionsöffnung ■ Zum Ausheben der Revisionsöffnung sind 2 Rosthaken nötig ■ Stahl verzinkt	■ Schlitzrahmen mit Revisionsöffnung	0,5	40	445947	15,30	SZ

Roste

Klasse A 15

- Roste gemäß DIN EN 1433/DIN 19580
- Mit schraubloser Arretierung Drainlock

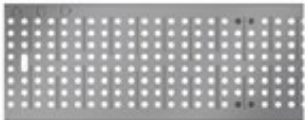
	Werkstoff	Abmessungen		Maß der Ein-	Einlauf-	Gewicht	VPE	Artikel-Nr.	Preis/Stk.	RG
		Länge	Breite	lauföffnung	querschnitt					
				[mm]	[mm]					
[mm]	[mm]	[mm]	[cm ² /m]	[kg]	[Stk]	[EUR]				
Stegrost										
	Stahl verzinkt	1000	123	10	312	1,9	50	12610	27,00	ML
		500	123	10	312	0,9	25	12611	22,60	ML
Lochrost										
	Stahl verzinkt	1000	123	6	178	2,9	50	12666	81,00	ML
		500	123	6	178	1,4	25	12667	48,25	ML

Klasse B 125

- Roste gemäß DIN EN 1433/DIN 19580
- Mit schraubloser Arretierung Drainlock

	Werkstoff	Abmessungen		Maß der Ein-	Einlauf-	Gewicht	VPE	Artikel-Nr.	Preis/Stk.	RG
		Länge	Breite	lauföffnung	querschnitt					
				[mm]	[mm]					

Maschenrost Q+

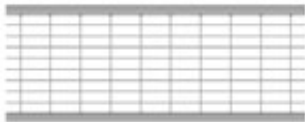
	Stahl verzinkt	1000	123	30 x 10	845	3,2	50	132560	60,00	ML
		500	123	30 x 10	845	1,6	25	132561	34,00	ML

NEU Maschenrost Q+ R11

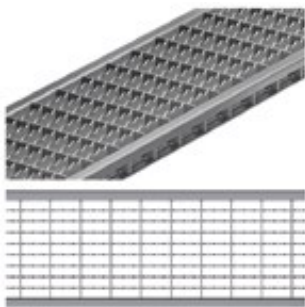
	Stahl verzinkt	1000	123	30 x 10	842	3,3	50	3012493	88,00	ML
		500	123	30 x 10	842	1,6	50	3012574	52,00	ML

Längsprofilrost

	Stahl verzinkt	1000	123	8	430	3,9	50	132555	86,50	ML
		500	123	8	430	1,9	25	132550	52,50	ML

Compositrost Microgrip (schwarz)

	Kunststoff	500	123	8	284	0,9	50	132710	28,50	ML
---	------------	-----	-----	---	-----	-----	----	--------	-------	----

Abdeckplatte

	Kunststoff	500	123	–	–	0,8	204	132729	31,50	ML
---	------------	-----	-----	---	---	-----	-----	--------	-------	----

Stegrost

	Gusseisen EN-GJS	500	123	12	371	2,3	50	12676	38,25	ML
---	---------------------	-----	-----	----	-----	-----	----	-------	-------	----

Voronoi-Rost



	Gusseisen EN-GJS	500	123	–	314	3,25	50	3003555	54,50	ML
	Gusseisen, KTL-be- schichtet	500	123	–	314	3,25	50	3003556	62,00	ML

Multiline light V 100 (NW 100 mm)

Roste

Klasse C 250

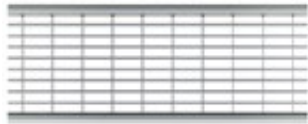
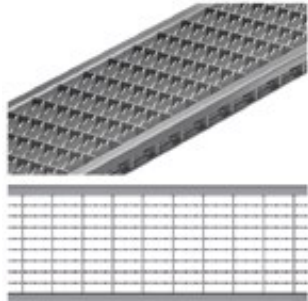
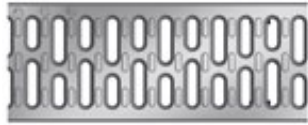
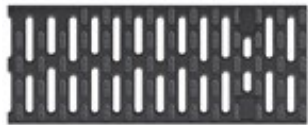
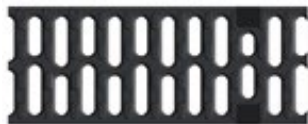
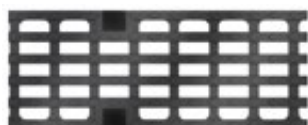
- Roste gemäß DIN EN 1433/DIN 19580
- Mit schraubloser Arretierung Drainlock

	Werkstoff	Abmessungen		Maß der Einlauföffnung [mm]	Einlaufquerschnitt [cm ² /m]	Gewicht [kg]	VPE [Stk]	Artikel-Nr.	Preis/Stk. [EUR]	RG
		Länge [mm]	Breite [mm]							
		Maschenrost Q+								
	Stahl verzinkt	1000	123	30 x 10	800	4,8	50	132880	86,50	ML
		500	123	30 x 10	800	2,4	25	132881	54,50	ML
NEU Maschenrost Q+ R11										
	Stahl verzinkt	1000	123	30 x 10	790	4,2	50	3012575	114,00	ML
		500	123	30 x 10	790	2,1	50	3012576	72,00	ML
Stegrost										
	Stahl verzinkt	1000	123	10	312	4,3	50	12614	74,00	ML
		500	123	10	312	2,2	25	12615	49,00	ML
Compositrost Microgrip (schwarz)										
	Kunststoff	500	123	8	284	1,0	50	132720	39,00	ML
Stegrost (Gusseisen)										
	Gusseisen EN-GJS	500	123	12	371	3,2	50	12670	41,75	ML
Längsstabgussrost in Maschenoptik										
	Gusseisen EN-GJS	500	123	31 x 12	433	3,5	50	12673	41,75	ML
Stegrost Heelguard										
	Gusseisen EN-GJS	500	123	5	191	3,8	50	12675	49,75	ML

Schlitzrahmen, Klasse C 250

- Neue Schlitzrahmengeneration ohne Schweißnähte
- Einliegend für optimales Abtropfen
- Mit seitlichem Schlitz 10 mm
- Mit Führungslasche
- Schlitzrahmen in Anlehnung an DIN EN 1433/DIN 19580
- Mit verstärkter Oberkante
- Schlitzhöhe 105 mm
- **Lieferung inkl. Abdeckstreifen als Bauzeitschutz**

Werkstoff	Maß der Ein-		Einlauf-	Gewicht	VPE	Artikel-Nr.	Preis/Stk.	RG
	Abmessungen	lauföffnung						
	Länge	Breite						
	[mm]	[mm]	[mm]	[cm ² /m]	[kg]	[Stk]	[EUR]	

Schlitzrahmen

Stahl verzinkt	1000	123	10	100	4,7	50	445598	113,50	ML
	500	123	10	100	2,4	10	445599	79,00	ML

Schlitzrahmen mit Revisionsöffnung

Stahl verzinkt	500	123	10	100	4,5	10	445603	200,00	ML
-------------------	-----	-----	----	-----	-----	----	--------	--------	----

Ausführung: Kantenschutz verzinkt

- ACO Produktvorteile
- Mit ACO DRAIN® Sicherheitsfalz (SF)
 - Verbesserte Selbstreinigung durch V-Querschnitt und durchgängig glatte Rinnensohle
 - Rinnenkörper aus beständigem ACO Polymerbeton
 - Gewohnt einfacher Einbau
 - Mit schraubloser Rostarretierung Drainlock

- Rinnensystem gemäß DIN EN 1433/DIN 19580
- Nennweite 150 mm
- Klassen A 15 – C 250
- Kantenschutz Stahl verzinkt

Rinnenkörper ohne Sohlgefälle, 1000 mm

- Wahlweise mit oder ohne senkrechtem, wasserdichtem Rohranschluss
- Ausführung mit senkrechtem, wasserdichtem Rohranschluss mit Lippenlabyrinthdichtung (LLD) aus NBR
- Kombinationsmöglichkeiten für den Rinnenkörper (Beispiel):
 - Typ 0.0 – 0.0.2 – 0.1
- *) Rinnenkörper mit LLD-Rohranschluss haben eine 10 mm größere Bodenstärke als die anschließbaren Rinnenkörper
 - Beispiel: Typ 5.0.2 passt zu Typ 5 – 5.0 – 5.1

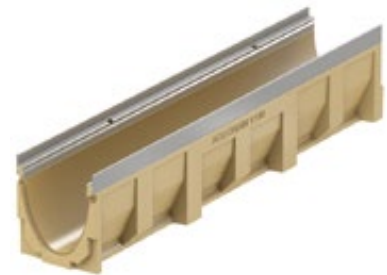

	Abmessungen			Typ	VPE	Gewicht	Artikel-Nr.	Preis/Stk.	RG
	Länge	Breite	Höhe						
	[mm]	[mm]	[mm]						
	1000	185	210	0.0	16	28,6	3015206	93,50	ML
			235	5.0	16	31,3	3015209	93,50	ML
			260	10.0	16	33,8	3015222	93,50	ML

Mit LLD-Rohranschluss DN/OD 160

	1000	185	220*)	0.0.2	8	31,5	3015208	111,00	ML
			245*)	5.0.2	8	34,1	3015211	111,00	ML
			270*)	10.0.2	8	37,0	3015224	111,00	ML

Rinnenkörper ohne Sohlgefälle, 500 mm

- Mit ausschlagbarer Vorformung im Boden DN/OD 160
- Mit seitlichen Vorformungen für Eck-, T- und Kreuzverbindungen
- Kombinationsmöglichkeiten für den Rinnenkörper
 - Beispiel: Typ 5 – 5.0 – 5.0.2 – 5.1



Abmessungen			Typ	VPE	Gewicht	Artikel-Nr.	Preis/Stk.	RG
Länge	Breite	Höhe						
[mm]	[mm]	[mm]	[Stk]	[kg]	[EUR]			

Mit ausschlagbarer Vorformung DN/OD 160

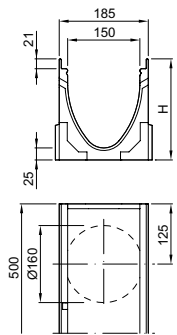

500	185	210	0.1	8	15,0	3015207	60,00	ML
500	185	235	5.1	8	16,2	3015210	60,00	ML
500	185	260	10.1	8	17,3	3015223	60,00	ML

Einlaufkästen, 500 mm

- Mit Lippenlabyrinthdichtung (LLD) aus NBR für horizontalen, flüssigkeitsdichten Rohranschluss DN/OD 160
- Mit ausschneidbarer Anschlusschablone für alle Bauhöhen
- Mit Schlammeimer aus Kunststoff PP



Abmessungen			VPE	Gewicht	Artikel-Nr.	Preis/Stk.	RG
Länge	Breite	Höhe					
[mm]	[mm]	[mm]	[Stk]	[kg]	[EUR]		

Kurzform, mit LLD-Rohranschluss DN/OD 160

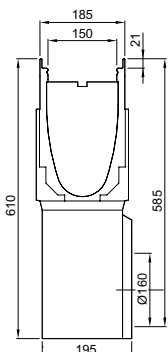











500	185	610	8	35,7	3015225	262,00	ML
-----	-----	-----	---	------	---------	--------	----

Multiline light V 150 (NW 150 mm)

Rinnenkörper, Einlaufkästen und Zubehör

Zubehör

	Beschreibung	Passend für	Gewicht VPE		Artikel-Nr.	Preis/Stk. RG	
			[kg]	[Stk]		[EUR]	
	Kombistirnwand <ul style="list-style-type: none"> Für Rinnenanfang und -ende Mit Kantenschutz Stahl verzinkt Baulänge 20 mm 	<ul style="list-style-type: none"> V 150 S 0. - 10. 	2,9	20	2002489	41,25	ML
	Stirnwand für Rinnenende (LLD) <ul style="list-style-type: none"> Mit integrierter Lippenlabyrinthdichtung (LLD) DN/OD 160 für horizontalen, flüssigkeitsdichten Rohranschluss Mit Kantenschutz Stahl verzinkt Baulänge 40 mm 	<ul style="list-style-type: none"> V 150 S 0. 	2,2	6	2002490	69,00	ML
		<ul style="list-style-type: none"> V 150 S 5. 	2,7	6	2002491	69,00	ML
		<ul style="list-style-type: none"> V 150 S 10. 	2,8	6	2002492	69,00	ML
	Adapter für Fließrichtungswechsel <ul style="list-style-type: none"> Mit Kantenschutz Stahl verzinkt Baulänge: 40 mm 	<ul style="list-style-type: none"> V 150 S 0. 	1,4	6	2002497	58,50	ML
		<ul style="list-style-type: none"> V 150 S 5. 	1,6	6	2002498	58,50	ML
		<ul style="list-style-type: none"> V 150 S 10. 	1,7	6	2002499	58,50	ML
	Übergangsstück <ul style="list-style-type: none"> Zur Überbrückung von Höhendifferenzen, bei Verlegung im Stufengefälle Aus Polymerbeton 	<ul style="list-style-type: none"> Sohlensprung 25 mm 	0,3	10	2002614	30,50	ML
		<ul style="list-style-type: none"> Sohlensprung 50 mm 	0,5	10	2002621	30,50	ML
	Geruchsverschluss <ul style="list-style-type: none"> Edelstahl (V2A) DN/OD 160 	<ul style="list-style-type: none"> Multiline Seal in PowerDrain Seal in 	0,7	6	133399	109,00	ML
	Rohrstutzen <ul style="list-style-type: none"> PVC DN/OD 160 Länge: 150 mm 	<ul style="list-style-type: none"> Rinnenkörper und Einlaufkästen mit Abgang DN/OD 160 Punkt Ablauf 	0,5	1	00058	19,10	SZ
	Polyesterklebemasse <ul style="list-style-type: none"> Für bauseitiges Verkleben 0,5 kg Gebinde 	<ul style="list-style-type: none"> Zum Verkleben von Polymerbeton- und NEXITE®-Fertigteilen 	0,9	10	02163	44,75	SZ
	Rosthaken <ul style="list-style-type: none"> Zum Ausheben der Abdeckroste Stahl verzinkt 	<ul style="list-style-type: none"> Abdeckroste 	0,3	10	3000679	27,75	SZ
	Rosthaken, klein <ul style="list-style-type: none"> Zum Ausheben der Abdeckroste Stahl, schwarz lackiert 	<ul style="list-style-type: none"> Maschenrost Q⁺ Compositrost Längsprofil- /stegrost 	0,25	10	01367	28,25	SZ
	Rosthaken für Revisionsöffnung <ul style="list-style-type: none"> Zum Ausheben der Revisionsöffnung sind 2 Rosthaken nötig Stahl verzinkt 	<ul style="list-style-type: none"> Schlitzrahmen mit Revisionsöffnung 	0,5	40	445947	15,30	SZ

Roste

Klasse B 125

- Roste gemäß DIN EN 1433/DIN 19580
- Mit schraubloser Arretierung Drainlock

Werkstoff	Abmessungen		Maß der Ein-	Einlauf-	Gewicht	VPE	Artikel-Nr.	Preis/Stk. RG	
	Länge	Breite	lauföffnung	querschnitt				[EUR]	ML
	[mm]	[mm]	[mm]	[cm ² /m]	[kg]	[Stk]			

Maschenrost Q+

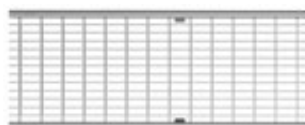

Stahl verzinkt	1000	173	30 x 10	1182	5,4	50	133601	156,00	ML
	500	173	30 x 10	1182	2,7	24	133602	106,50	ML

NEU Maschenrost Q+ R11

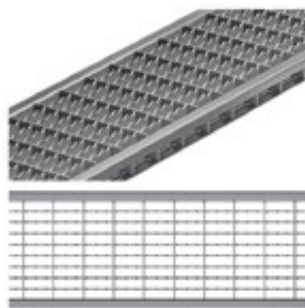

Stahl verzinkt	1000	173	30 x 10	1183	5,7	50	3013005	186,00	ML
	500	173	30 x 10	1183	2,8	50	3013006	121,00	ML

Längsprofilrost



Stahl verzinkt	1000	173	9	687	5,1	50	133625	205,00	ML
	500	173	9	687	2,5	24	133626	139,50	ML

NEU Compositrost Microgrip (schwarz)







Kunststoff	500	173	10	203	1,6	50	3002677	66,00	ML
------------	-----	-----	----	-----	-----	----	---------	-------	----

Multiline light V 150 (NW 150 mm)

Roste

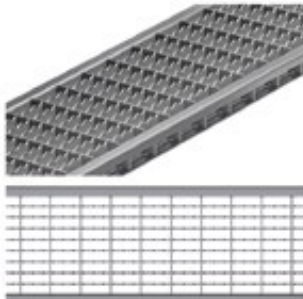
Klasse C 250

- Roste gemäß DIN EN 1433/DIN 19580
- Mit schraubloser Arretierung Drainlock

	Werkstoff	Abmessungen		Maß der Ein-	Einlauf-	Gewicht	VPE	Artikel-Nr.	Preis/Stk.	RG
		Länge	Breite	lauföffnung	querschnitt					
				[mm]	[mm]					
[mm]	[mm]	[mm]	[cm ² /m]	[kg]	[Stk]	[EUR]				
Maschenrost Q+										
	Stahl verzinkt	1000	173	30 x 10	1200	5,8	50	133605	266,00	ML
		500	173	30 x 10	1200	2,9	25	133606	186,00	ML
NEU Maschenrost Q+ R11										
	Stahl verzinkt	1000	173	30 x 10	1183	6,1	50	3013007	296,50	ML
		500	173	30 x 10	1183	3,0	50	3013008	198,00	ML
NEU Compositrost Microgrip (schwarz)										
	Kunststoff	500	173	10	203	1,6	50	3002676	74,00	ML
Stegrost										
	Gusseisen EN-GJS	500	173	12	578	5,3	50	13070	74,50	ML
Längsstabgussrost in Maschenoptik										
	Gusseisen EN-GJS	500	173	29 x 12	595	5,3	50	13073	74,50	ML

Schlitzrahmen, Klasse C 250

- Neue Schlitzrahmengeneration ohne Schweißnähte
- Einliegend für optimales Abtropfen
- Mit seitlichem Schlitz 10,0 mm
- Mit Führungslasche
- Schlitzrahmen in Anlehnung an DIN EN 1433/DIN 19580
- Mit verstärkter Oberkante
- Schlitzhöhe 105 mm
- **Lieferung inkl. Abdeckstreifen als Bauzeitschutz**

	Werkstoff	Abmessungen			Maß der Einlauföffnung	Einlaufquerschnitt	Gewicht	VPE	Artikel-Nr.	Preis/Stk.	RG
		Länge	Breite	Höhe							
		[mm]	[mm]	[mm]							

Schlitzrahmen

	Stahl verzinkt	1000	173	105	10	100	6,56	40	446128	217,00	ML
		500	173	105	10	100	3,48	20	446129	129,00	ML

Schlitzrahmen mit Revisionsöffnung

	Stahl verzinkt	500	173	105	10	100	7,07	20	446130	267,00	ML
--	----------------	-----	-----	-----	----	-----	------	----	--------	--------	----



3

Deckline – Parkdecks und Tiefgaragen

COLLECT:
Sammeln und Aufnehmen



Deckline – Parkdeckentwässerung aus Polymerbeton

Produktinformation			170
Deckline P 100 (NW 100 mm)	Rinnenkörper und Zubehör	Ausführung: Befahrbare Kante	172
		Zubehör	174
		Roste	176
Deckline P 150 (NW 150 mm)	Rinnenkörper und Zubehör	Ausführung: Befahrbare Kante	180
		Zubehör	182
		Roste	184
Deckline P 200 (NW 200 mm)	Rinnenkörper und Zubehör	Ausführung: Befahrbare Kante	186
		Zubehör	188
		Roste	190



Leistungserklärungen gemäß BauPVO
unter: dop.aco.com

ACO Deckline
Online-Informationen



Deckline – für Parkdecks und Tiefgaragen

Der Wassereintrag in Parkgaragen stammt überwiegend von Tropf- und Schmelzwasser von Fahrzeugen, der sich aus Verkehrsaufkommen, Jahreszeit und Länge der Fahrstreifen ergibt. Das mit Treibstoff, Öl und Streusalz verunreinigte Wasser muss von dem Entwässerungssystem vollständig aufgenommen werden. Im Gegensatz zu Freiflächen, bei denen Regen diese Verunreinigungen einfach wegschwemmt, bleiben diese innerhalb von Gebäuden in der Rinne zurück.

Klassen ¹⁾		
■ A 15	■ B 125	■ C 250
gemäß DIN EN 1433		
Nennweiten		
100, 150 und 200		
Bauhöhen		
6, 8 und 10 cm		
Material		
Polymerbeton		
Anwendungsbereiche		
■ Parkdecks, Pkw-Parkplätze		

Was ist bei der Entwässerung von Parkgebäuden zu beachten?

An Parkdecks als Teil von z. B. Einkaufszentren, Bürogebäuden, öffentlichen Einrichtungen oder Wohnanlagen werden aufgrund ihrer Bauart spezielle Anforderungen gestellt:

- **Dichtheit:** Ein undichtes Entwässerungssystem kann massive Schäden am Gebäude verursachen. Für Parkgebäude eignen sich nur Systeme, die zu 100 Prozent dicht sind.
- **Einbauhöhe:** Die schlanke Deckenkonstruktion erfordert Entwässerungssysteme mit geringer Einbauhöhe.
- **Dynamische Kräfte:** Lenkbewegungen, Beschleunigung und hohe Verkehrsfrequenzen verursachen große dynamische Kräfte, denen das Rinnensystem standhalten muss. Klassen bis C 250 sorgen für eine lange Lebensdauer.
- **Aggressive Umgebungsbedingungen:** Wasser vermischt mit Schmutz, Treibstoff, Öl oder Streusalz erfordert höchste Resistenz der Werkstoffe, um Korrosion und frühzeitiger Abnutzung vorzubeugen.

Deckline P für Parkdecks und Tiefgaragen

Das Rinnensystem ACO DRAIN® Deckline P ist speziell für die Entwässerung von Parkdecks und Parkgaragen entwickelt. Es handelt sich um eine Flachrinne gemäß DIN EN 1433, Klasse A 15 – C 250, komplett aus frost- und tausalzbeständigem ACO Polymerbeton (natur, grau oder anthrazit) gefertigt, mit extrem stabiler, befahrbarer Kante, ohne metallische Kantenschutzgarnen.

Speziell in Kombination mit den ACO Compositrosten mit Microgrip in den Klassen B 125 und C 250 entsteht eine korrosionsfreie und sehr kostengünstige Lösung im Vergleich zu Flachrinnen mit Kantenschutzgarnen aus Edelstahl. Verzinkte Bauteile sind in Parkgaragen aufgrund der zu geringen Korrosionsbeständigkeit grundsätzlich untauglich.

Die Rinnenkörper sind an beiden Rinnenenden mit dem ACO Sicherheitsfalz ausgestattet, eine Verlegerichtung ist hierbei nicht zu beachten. Der Sicherheitsfalz wird über die befahrene Kante nach außen geführt, dies ermöglicht ein sicheres und technisch einwandfreies nachträgliches Abdichten.

Deckendurchführungen der Rohrleitung mit Anbindung an die Abdichtung werden mit den ACO Zwischenelementen ausgeführt. Das Zwischenelement aus Gusseisen kann zusätzlich mit einem Brandschutzsinsatz ausgerüstet werden. Der Rinnenkörper ist in der Außenkontur konisch ausgebildet und kommt somit ohne Verankerungstaschen aus.

Systemkomponenten

- 1 Rinne mit eingeformten PE-Stützen DN/OD110
- 2 Rinne ACO DRAIN® Deckline P
- 3 Stirnwand für Rinnenanfang und -ende
- 4 Zwischenelement

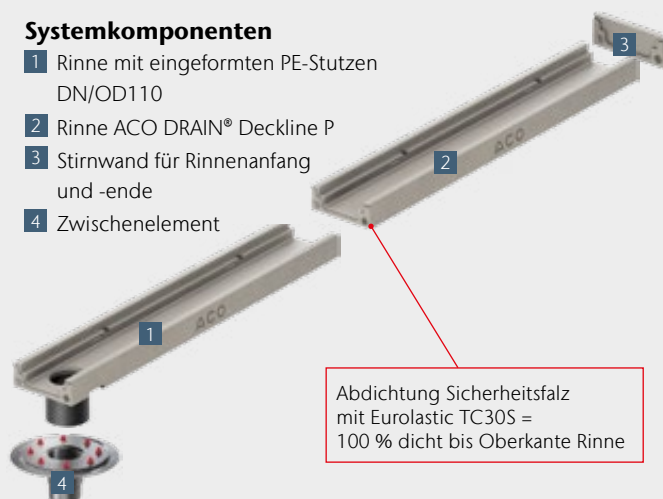



Welche Bereiche in Parkbauten werden unterschieden?

Oberdeck

Entwässerungsrinnen auf dem Oberdeck müssen neben dem eingetragenen Tropf- und Schmelzwasser auch den anfallenden Regen aufnehmen und hydraulisch entsprechend dimensioniert werden. Die Verbindung von Rinne und angrenzender Oberfläche muss sowohl hohen Temperaturen durch Sonneneinstrahlung als auch Minustemperaturen standhalten.

Zwischendecks

Wenn das Parkgebäude eine offene Fassade hat und die Rinnen entlang dieser Fassade eingebaut sind, ist mit zusätzlichem Wassereintrag zu rechnen. Die wichtigsten Anforderungen an Entwässerungsrinnen in Zwischendecks sind eine geringe Einbauhöhe und eine einfache Anbindung an den angrenzenden Belag, wie beispielsweise an eine Beschichtung. Je nach Art der Abdichtung kann auch ein Zwischenelement unter der Rinne versetzt und in die Abdichtung eingebunden werden.

Einfahrtsebene

Fahrzeuge bringen Schmutz, Wasser und Reste von Streusalz in Parkgebäude ein. Speziell auf den ersten Metern im Einfahrtsbereich ist deshalb ein besonderes Augenmerk auf Wartung und Reinigung zu legen.

Untergeschosse

Den Untergeschossen wird oft zu wenig Aufmerksamkeit gewidmet. Obwohl die Entwässerungsrinnen hier kaum mit Wasser beaufschlagt sind, ist eine regelmäßige Reinigung und Wartung wichtig. Schmutz und Reste von Streusalz müssen genau wie auf den anderen Ebenen regelmäßig entfernt werden, um eine lange Lebensdauer zu gewährleisten.

Rampen

Die Rampen im Ein- und Ausfahrtsbereich von Parkgebäuden müssen einer sehr hohen Verkehrsfrequenz und großen dynamischen Lasten standhalten. Wegen ihrer Neigung hat das Wasser hier eine höhere Fließgeschwindigkeit. ACO empfiehlt für Rampen deshalb Rinnen mit einer Mindestbreite von 150 mm und Roste mit einem großen Einlaufquerschnitt, um ein Überschießen des Wassers zu vermeiden, zum Beispiel die Maschenroste Q+.

Ausführung: Befahrbare Kante

3

- ACO Produktvorteile
- Rinnenkörper aus Polymerbeton
 - Flüssigkeitsdicht, chemikalienbeständig, frost- und tausalzbeständig
 - ACO DRAIN® Sicherheitsfalz (SF)
 - Schraublose Arretierung Drainlock®
 - Befahrbare Kante aus Polymerbeton

- Rinnensystem gemäß DIN EN 1433 / DIN 19580
- Nennweite 100 mm
- Klassen A 15 – C 250

Rinnenkörper ohne Sohlgefälle, 1000 mm

■ Der Brandschutzeinsatz (7034.20.02), der Geruchsverschluss (132493) und der Schlammemeier (132378) sind nur in Kombination mit den Rinnenkörpern mit LLD-Rohranschluss DN/OD 110 (Typ 0.0.2/5.0.2/10.0.2) verwendbar.



Abmessungen			Typ	Farbe	VPE	Gewicht	Artikel-Nr.	Preis	RG
Länge	Breite	Höhe							
[mm]	[mm]	Anfang/Ende [mm]			[Stk]	[kg]		[EUR]	
1000	172	60	0.0	natur	40	12,1	135070	73,50	ML
				grau	40	12,1	135072	73,50	ML
				anthrazit	40	12,1	135074	73,50	ML
		80	5.0	natur	40	14,9	135151	73,50	ML
				grau	40	14,9	135153	73,50	ML
				anthrazit	40	14,9	135155	73,50	ML
		100	10.0	natur	40	18,2	135160	73,50	ML
				grau	40	18,2	135162	73,50	ML
				anthrazit	40	18,2	135164	73,50	ML

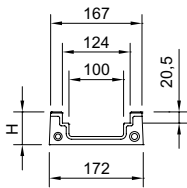

Abmessungen			Typ	Farbe	VPE	Gewicht	Artikel-Nr.	Preis	RG
Länge	Breite	Höhe Anfang/Ende							
[mm]	[mm]	[mm]	[Stk]	[kg]	[EUR]				

Mit eingegossenem PE-HD Rohrstutzen DN/OD 110

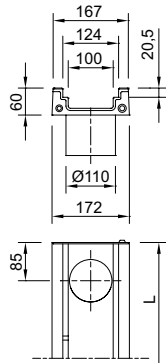

1000	172	60	0.0.3	natur	20	11,7	135071	88,00	ML
				grau	20	11,7	135073	88,00	ML
				anthrazit	20	11,7	135075	88,00	ML
		80	5.0.3	natur	20	14,7	135152	88,00	ML
				grau	20	14,7	135154	88,00	ML
				anthrazit	20	14,7	135156	88,00	ML
		100	10.0.3	natur	20	18,1	135161	88,00	ML
				grau	20	18,1	135163	88,00	ML
				anthrazit	20	18,1	135165	88,00	ML

Mit LLD-Rohranschluss DN/OD 110

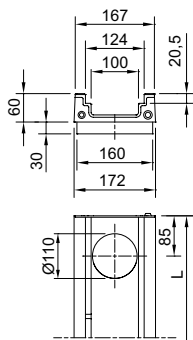















1000	172	60/90	0.0.2	natur	20	12,6	135081	99,00	ML
				grau	20	12,6	135082	99,00	ML
				anthrazit	20	12,6	135083	99,00	ML
		80/110	5.0.2	natur	8	15,4	152155	99,00	ML
				grau	8	15,4	152156	99,00	ML
				anthrazit	8	15,4	152157	99,00	ML
		100/130	10.0.2	natur	8	18,8	152158	99,00	ML
				grau	8	18,8	152159	99,00	ML
				anthrazit	8	18,8	152160	99,00	ML

Deckline P 100 (NW 100 mm)

Rinnenkörper und Zubehör

Zubehör

	Beschreibung	Passend für	Gewicht	VPE	Artikel-Nr.	Preis/Stk. RG				
			[kg]	[Stk]		[EUR]				
	Kombistirnwand		0,4	20	135076	13,40	ML			
	<ul style="list-style-type: none"> ■ Für Rinnenanfang und -ende ■ Aus Polymerbeton ■ Farbe: <ul style="list-style-type: none"> <input type="checkbox"/> Natur <input type="checkbox"/> Grau <input type="checkbox"/> Anthrazit 	<ul style="list-style-type: none"> ■ Deckline P 100 ■ Höhe 60 mm 								
								135077	13,40	ML
								135078	13,40	ML
	Kombistirnwand		0,5	20	135157	13,40	ML			
	<ul style="list-style-type: none"> ■ Für Rinnenanfang und -ende ■ Aus Polymerbeton ■ Farbe: <ul style="list-style-type: none"> <input type="checkbox"/> Natur <input type="checkbox"/> Grau <input type="checkbox"/> Anthrazit 	<ul style="list-style-type: none"> ■ Deckline P 100 ■ Höhe 80 mm 								
								135158	13,40	ML
								135159	13,40	ML
	Kombistirnwand		0,6	20	135166	13,40	ML			
	<ul style="list-style-type: none"> ■ Für Rinnenanfang und -ende ■ Aus Polymerbeton ■ Farbe: <ul style="list-style-type: none"> <input type="checkbox"/> Natur <input type="checkbox"/> Grau <input type="checkbox"/> Anthrazit 	<ul style="list-style-type: none"> ■ Deckline P 100 ■ Höhe 100 mm 								
								135167	13,40	ML
								135168	13,40	ML
Materialübergreifendes Zubehör										
	Geruchsverschluss	<ul style="list-style-type: none"> ■ Multiline Seal in ■ Edelstahl (V2A) ■ DN/OD 110 	0,4	6	132493	72,00	SZ			
	Rohrstutzen	<ul style="list-style-type: none"> ■ PVC ■ DN/OD 110 ■ Länge: 100 mm 	0,1	50	00056	5,20	SZ			
	Zwischenelement (Edelstahl)	<ul style="list-style-type: none"> ■ Edelstahl ■ Mit Pressdichtungsflansch zum Anschluss von Dichtungsbahnen ■ Mit Sickeröffnungen ■ DN/OD 110 	5,0	30	01043	883,00	SZ			
	Zwischenelement (Gusseisen)	<ul style="list-style-type: none"> ■ Gusseisen EN-GJS ■ Mit Pressdichtungsflansch zum Anschluss von Dichtungsbahnen ■ Mit Sickeröffnungen 	13,1	22	7034.10.12	441,00	SZ			



Beschreibung	Passend für	Gewicht		VPE	Artikel-Nr.	Preis/Stk. RG	
		[kg]	[Stk]			[EUR]	
 Brandschutz-Einsatz <ul style="list-style-type: none"> ■ Hinweis: <ul style="list-style-type: none"> □ Der Abflusswert wird durch Einsatz reduziert □ Bei Kernlochbohrung muss Fit-in mit eingebaut werden ■ aBG: Z-19.53-2439 ■ abZ: Z-19.17-2430 	<ul style="list-style-type: none"> ■ Zwischenelement (Gusseisen) <ul style="list-style-type: none"> □ Art. 7034.10.12 	0,5	15	7034.20.02	130,00	SZ	
 Polyesterklebemasse <ul style="list-style-type: none"> ■ Für bauseitiges Verkleben ■ 0,5 kg Gebinde 	<ul style="list-style-type: none"> ■ Zum Verkleben von Polymerbeton- und NEXITE®-Fertigteilen 	0,9	10	02163	44,75	SZ	
 Herausnehmbarer Schmutzfang <ul style="list-style-type: none"> ■ Für senkrechten Abgang DN/OD 110 ■ Edelstahl (V2A) 	<ul style="list-style-type: none"> ■ Multiline Flachrinne <ul style="list-style-type: none"> □ DN/OD 110 ■ Deckline P 	0,3	14	132378	83,50	ML	
 Dichtstoff Eurolastic TC 30 S <ul style="list-style-type: none"> ■ Zum dauerelastischen Abdichten des Sicherheitsfalzes (SF) ■ Polysulfid, zwei Komponenten ■ 450 ml Kartusche ■ Verbrauchsangaben siehe Seite 654 	<ul style="list-style-type: none"> ■ Rinnensystem Multiline ■ Rinnensystem PowerDrain ■ Rinnensystem Monoblock 	1,0	25	10681	61,50	SZ	
 Primer <ul style="list-style-type: none"> ■ Geprüft im System mit Eurolastic TC 30 G und Eurolastic TC 30 S. ■ 1 Liter Gebinde ■ Verbrauchsangaben siehe Seite 654 	<ul style="list-style-type: none"> ■ Rinnensystem Multiline ■ Rinnensystem PowerDrain ■ Rinnensystem Monoblock 	1,1	4	10682	123,00	SZ	
 Verarbeitungsset <ul style="list-style-type: none"> ■ 3-teilig, bestehend aus Industripistole, Mischständer und Kartuschenrührer ■ Wiederverwendbar 	<ul style="list-style-type: none"> ■ In Kombination mit Dichtstoff und Primer zum dauerelastischen Abdichten des Sicherheitsfalzes (SF) 	3,5	5	01376	593,00	SZ	
Zubehör für Roste							
 Rosthaken <ul style="list-style-type: none"> ■ Zum Ausheben der Abdeckroste ■ Stahl verzinkt 	<ul style="list-style-type: none"> ■ Abdeckroste 	0,3	10	3000679	27,75	SZ	
 Rosthaken, klein <ul style="list-style-type: none"> ■ Zum Ausheben der Abdeckroste ■ Stahl, schwarz lackiert 	<ul style="list-style-type: none"> ■ Maschenrost Q⁺ ■ Compositrost ■ Längsprofilrost ■ Längsstegrost 	0,25	10	01367	28,25	SZ	

Dienstleistungen (Zuschnitte, Bohrungen, werkseitiges Verkleben) finden Sie im Kapitel „Allgemeines“ auf Seite 655.

Roste

Klasse A 15

- Roste gemäß DIN EN 1433/DIN 19580
- Mit schraubloser Arretierung Drainlock

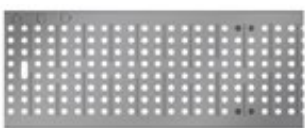
	Werkstoff	Abmessungen		Maß der Einlauföffnung [mm]	Einlaufquerschnitt [cm ² /m]	Gewicht [kg]	VPE [Stk]	Artikel-Nr.	Preis/Stk.	RG
		Länge	Breite							
		[mm]	[mm]							
Stegrost										
	Stahl	1000	123	10	312	1,9	50	12610	27,00	ML
	verzinkt	500	123	10	312	0,9	25	12611	22,60	ML
	Edelstahl	1000	123	10	312	2,0	50	12640	123,00	ML
		500	123	10	312	1,1	25	12641	79,50	ML
Längsstabrost										
	Stahl	1000	123	11	920	3,2	50	12602	224,00	ML
	verzinkt	500	123	11	920	1,8	25	12603	139,00	ML
	Edelstahl	1000	123	11	920	3,2	50	12604	377,00	ML
		500	123	11	920	1,5	25	12605	255,00	ML
Lochrost										
	Stahl	1000	123	6	178	2,9	50	12666	81,00	ML
	verzinkt	500	123	6	178	1,4	25	12667	48,25	ML
	Edelstahl	1000	123	6	178	2,9	50	12664	136,00	ML
		500	123	6	178	1,4	25	12665	88,00	ML

Klasse B 125

- Roste gemäß DIN EN 1433 / DIN 19580
- Mit schraubloser Arretierung Drainlock

	Werkstoff	Abmessungen		Maß der Einlauföffnung	Einlaufquerschnitt	Gewicht	VPE	Artikel-Nr.	Preis/Stk.	RG
		Länge	Breite							
		[mm]	[mm]							

Maschenrost Q+

	Stahl verzinkt	1000	123	30 x 10	845	3,2	50	132560	60,00	ML
		500	123	30 x 10	845	1,6	25	132561	34,00	ML
	Edelstahl	1000	123	30 x 10	845	3,2	50	132559	298,00	ML
		500	123	30 x 10	845	1,6	25	132542	162,00	ML

NEU Maschenrost Q+ R11

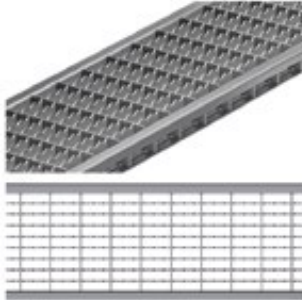
	Stahl verzinkt	1000	123	30 x 10	842	3,3	50	3012493	88,00	ML
		500	123	30 x 10	842	1,6	50	3012574	52,00	ML

Längsprofilrost

	Stahl verzinkt	1000	123	8	430	3,9	50	132555	86,50	ML
		500	123	8	430	1,9	25	132550	52,50	ML
	Edelstahl	1000	123	8	430	3,9	50	132556	326,00	ML
		500	123	8	430	1,9	25	132551	190,00	ML

Längsstegrost

	Edelstahl	1000	123	6	465	3,6	50	132557	353,00	ML
		500	123	6	465	1,8	25	132552	205,00	ML

Querstabrost

	Stahl verzinkt	1000	123	10	676	6,5	50	12606	392,00	ML
		500	123	10	676	3,3	25	12607	253,00	ML
	Edelstahl	1000	123	10	676	6,5	50	12608	674,00	ML
		500	123	10	676	3,3	25	12609	413,00	ML

Deckline P 100 (NW 100 mm)

Roste

	Werkstoff	Maß der Ein-		Einlauf- querschnitt	Gewicht	VPE	Artikel-Nr.	Preis/Stk.	RG
		Abmessungen							
		Länge	Breite						
[mm]	[mm]	[mm]	[cm ² /m]	[kg]	[Stk]	[EUR]			

Compositrost Microgrip (schwarz)

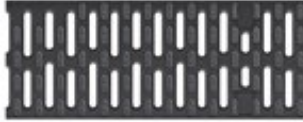

Kunststoff	500	123	8	284	0,9	50	132710	28,50	ML
------------	-----	-----	---	-----	-----	----	--------	-------	----

Compositrost (silbergrau)



Kunststoff	500	123	8	284	0,8	50	132267	28,50	ML
------------	-----	-----	---	-----	-----	----	--------	-------	----

Abdeckplatte



Kunststoff	500	123	–	–	0,8	204	132729	31,50	ML
------------	-----	-----	---	---	-----	-----	--------	-------	----

Stegrost

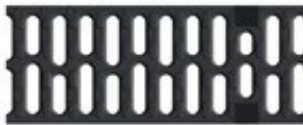

Gusseisen EN-GJS	500	123	12	371	2,3	50	12676	38,25	ML
---------------------	-----	-----	----	-----	-----	----	-------	-------	----

Klasse C 250

- Roste gemäß DIN EN 1433/DIN 19580
- Mit schraubloser Arretierung Drainlock

	Werkstoff	Maß der Ein-		Einlauf- querschnitt	Gewicht	VPE	Artikel-Nr.	Preis/Stk.	RG
		Abmessungen							
		Länge	Breite						
[mm]	[mm]	[mm]	[cm ² /m]	[kg]	[Stk]	[EUR]			

Maschenrost Q+

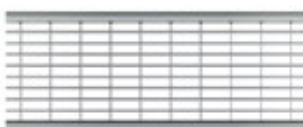





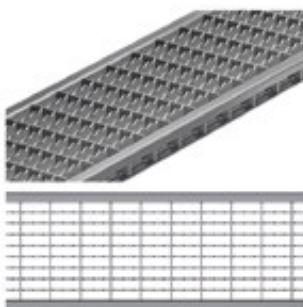

Stahl verzinkt	1000	123	30 x 10	800	4,8	50	132880	86,50	ML
	500	123	30 x 10	800	2,4	25	132881	54,50	ML
Edelstahl	1000	123	30 x 10	800	4,0	50	132882	329,00	ML
	500	123	30 x 10	800	2,0	25	132883	175,00	ML

NEU Maschenrost Q+ R11

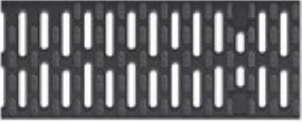

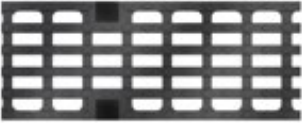
Stahl verzinkt	1000	123	30 x 10	790	4,2	50	3012575	114,00	ML
	500	123	30 x 10	790	2,1	50	3012576	72,00	ML

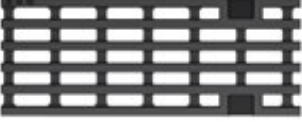
	Werkstoff	Abmessungen		Maß der Ein-	Einlauf-	Gewicht	VPE	Artikel-Nr.	Preis/Stk. RG		
		Länge	Breite	lauföffnung	querschnitt				[EUR]	ML	
				[mm]	[mm]						[mm]
Lochrost											
	Stahl	1000	123	6	178	4,8	50	12656	125,50	ML	
	verzinkt	500	123	6	178	2,3	25	12657	70,50	ML	
	Edelstahl	1000	123	6	178	4,8	50	12654	361,00	ML	
		500	123	6	178	2,3	25	12655	189,00	ML	
Stegrost											
	Stahl	1000	123	10	312	4,3	50	12614	74,00	ML	
	verzinkt	500	123	10	312	2,2	25	12615	49,00	ML	
	Edelstahl	1000	123	10	312	2,6	50	12644	284,00	ML	
		500	123	10	312	1,5	25	12645	189,00	ML	
Compositrost Microgrip (schwarz)											
	Kunststoff	500	123	8	284	1,0	50	132720	39,00	ML	
Compositrost (silbergrau)											
	Kunststoff	500	123	8	284	0,9	50	132266	39,00	ML	
Stegrost (Gusseisen)											
	Gusseisen EN-GJS	500	123	12	371	3,2	50	12670	41,75	ML	
Längsstabgussrost in Maschenoptik											
	Gusseisen EN-GJS	500	123	31 x 12	433	3,5	50	12673	41,75	ML	
Stegrost Heelguard											
	Gusseisen EN-GJS	500	123	5	191	3,8	50	12675	49,75	ML	
Längsstabgussrost Design Ray											
	Guss- eisen	500	123	38 x 12,5	470	5,1	50	132081	65,00	ML	

Ausführung: Befahrbare Kante

3

ACO Produktvorteile

- Rinnenkörper aus Polymerbeton
- Flüssigkeitsdicht, chemikalienbeständig, frost- und tausalzbeständig
- ACO DRAIN® Sicherheitsfalz (SF)
- Schraublose Arretierung Drainlock®
- Befahrbare Kante aus Polymerbeton

- Rinnensystem gemäß DIN EN 1433 / DIN 19580
- Nennweite 150 mm
- Klassen A 15 – C 250

Rinnenkörper ohne Sohlengefälle, 1000 mm

- Der Brandschutzersatz (7034.20.02), der Geruchsverschluss (132493) und der Schlammeimer (132378) sind nur in Kombination mit den Rinnenkörpern mit LLD-Rohranschluss DN/OD 110 (Typ 0.0.2/5.0.2/10.0.2) verwendbar.

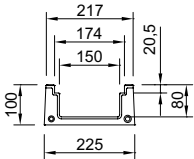

	Abmessungen			Typ	Farbe	VPE	Gewicht	Artikel-Nr.	Preis	RG
	Länge	Breite	Höhe							
	[mm]	[mm]	Anfang/Ende [mm]							
	1000	225	100	0.0	natur	20	21,6	135169	90,00	ML
					grau	20	21,6	135171	90,00	ML
					anthrazit	20	21,6	135173	90,00	ML

	Abmessungen			Typ	Farbe	VPE	Gewicht	Artikel-Nr.	Preis	RG
	Länge	Breite	Höhe							
	[mm]	[mm]	Anfang/Ende [mm]							

Mit eingegossenem PE-HD Rohrstutzen DN/OD 110

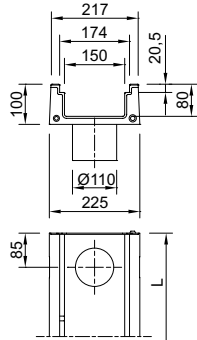

					natur	10	21,3	135170	101,50 ML
1000	225	100	0.0.3	grau	10	21,3	135172	101,50 ML	
				anthrazit	10	21,3	135174	101,50 ML	

Mit LLD-Rohranschluss DN/OD 110

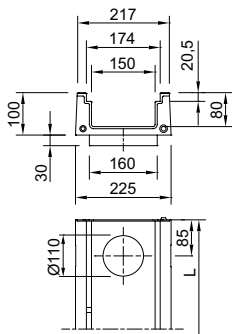













					natur	9	22,1	152161	116,00 ML
1000	225	100/130	0.0.2	grau	9	22,1	152162	116,00 ML	
				anthrazit	9	22,1	152163	116,00 ML	

Deckline P 150 (NW 150 mm)

Rinnenkörper und Zubehör

Zubehör

	Beschreibung	Passend für	Gewicht	VPE	Artikel-Nr.	Preis/Stk. RG		
						[kg]	[Stk]	[EUR]
	Kombistirwand <ul style="list-style-type: none"> ■ Für Rinnenanfang und -ende ■ Aus Polymerbeton ■ Farbe: <ul style="list-style-type: none"> <input type="checkbox"/> Natur <input type="checkbox"/> Grau <input type="checkbox"/> Anthrazit 	<ul style="list-style-type: none"> ■ Deckline P 150 ■ Höhe 100 mm 	0,8					
				10	135175	21,60	ML	
				10	135176	21,60	ML	
				10	135177	21,60	ML	
Materialübergreifendes Zubehör								
	Geruchsverschluss <ul style="list-style-type: none"> ■ Edelstahl (V2A) ■ DN/OD 110 	<ul style="list-style-type: none"> ■ Multiline Seal in ■ Deckline P ■ PowerDrain Seal in 	0,4	6	132493	72,00	ML	
	Rohrstutzen <ul style="list-style-type: none"> ■ PVC ■ DN/OD 110 ■ Länge: 100 mm 	<ul style="list-style-type: none"> ■ Rinnenkörper und Einlaufkästen mit Abgang DN/OD 110 	0,1	50	00056	5,20	SZ	
	Zwischenelement (Edelstahl) <ul style="list-style-type: none"> ■ Edelstahl ■ Mit Pressdichtungsflansch zum Anschluss von Dichtungsbahnen ■ Mit Sickeröffnungen ■ DN/OD 110 	<ul style="list-style-type: none"> ■ Rinnenkörper mit senkrechtem Abgang DN/OD 110 	5,0	30	01043	883,00	SZ	
	Zwischenelement (Gusseisen) <ul style="list-style-type: none"> ■ Gusseisen EN-GJS ■ Mit Pressdichtungsflansch zum Anschluss von Dichtungsbahnen ■ Mit Sickeröffnungen 	<ul style="list-style-type: none"> ■ Rinnenkörper mit senkrechtem Abgang DN/OD 110 	13,1	22	7034.10.12	441,00	SZ	
	Brandschutz-Einsatz <ul style="list-style-type: none"> ■ Hinweis: <ul style="list-style-type: none"> <input type="checkbox"/> Der Abflusswert wird durch Einsatz reduziert <input type="checkbox"/> Bei Kernlochbohrung muss Fit-in mit eingebaut werden ■ aBG: Z-19.53-2439 ■ abZ: Z-19.17-2430 	<ul style="list-style-type: none"> ■ Zwischenelement (Gusseisen) <ul style="list-style-type: none"> <input type="checkbox"/> Art. 7034.10.12 	0,5	15	7034.20.02	130,00	SZ	
	Polyesterklebemasse <ul style="list-style-type: none"> ■ Für bauseitiges Verkleben ■ 0,5 kg Gebinde 	<ul style="list-style-type: none"> ■ Zum Verkleben von Polymerbeton- und NEXITE®-Fertigteilen 	0,9	10	02163	44,75	SZ	
	Herausnehmbarer Schmutzfang <ul style="list-style-type: none"> ■ Für senkrechten Abgang DN/OD 110 ■ Edelstahl (V2A) 	<ul style="list-style-type: none"> ■ Multiline Flachrinne <ul style="list-style-type: none"> <input type="checkbox"/> DN/OD 110 ■ Deckline P 	0,3	14	132378	83,50	ML	



Beschreibung	Passend für	Gewicht	VPE	Artikel-Nr.	Preis/Stk. RG	
					[kg]	[Stk]
 Dichtstoff Eurolastic TC 30 S <ul style="list-style-type: none"> ■ Zum dauerelastischen Abdichten des Sicherheitsfalzes (SF) ■ Polysulfid, zwei Komponenten ■ 450 ml Kartusche ■ Verbrauchsangaben siehe Seite 654 	<ul style="list-style-type: none"> ■ Rinnensystem Multiline ■ Rinnensystem PowerDrain ■ Rinnensystem Monoblock 	1,0	25	10681	61,50	SZ
 Primer <ul style="list-style-type: none"> ■ Geprüft im System mit Eurolastic TC 30 G und Eurolastic TC 30 S. ■ 1 Liter Gebinde ■ Verbrauchsangaben siehe Seite 654 	<ul style="list-style-type: none"> ■ Rinnensystem Multiline ■ Rinnensystem PowerDrain ■ Rinnensystem Monoblock 	1,1	4	10682	123,00	SZ
 Verarbeitungsset <ul style="list-style-type: none"> ■ 3-teilig, bestehend aus Industripistole, Mischständer und Kartuschenrührer ■ Wiederverwendbar 	<ul style="list-style-type: none"> ■ In Kombination mit Dichtstoff und Primer zum dauerelastischen Abdichten des Sicherheitsfalzes (SF) 	3,5	5	01376	593,00	SZ
Zubehör für Roste						
 Rosthaken <ul style="list-style-type: none"> ■ Zum Ausheben der Abdeckroste ■ Stahl verzinkt 	<ul style="list-style-type: none"> ■ Abdeckroste 	0,3	10	3000679	27,75	SZ
 Rosthaken, klein <ul style="list-style-type: none"> ■ Zum Ausheben der Abdeckroste ■ Stahl, schwarz lackiert 	<ul style="list-style-type: none"> ■ Maschenrost Q⁺ ■ Compositrost ■ Längsprofilrost ■ Längsstegrost 	0,25	10	01367	28,25	SZ

Dienstleistungen (Zuschneide, Bohrungen, werkseitiges Verkleben) finden Sie im Kapitel „Allgemeines“ auf Seite 655.

Roste

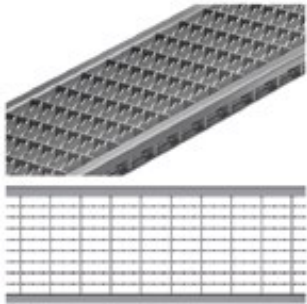

Klasse B 125

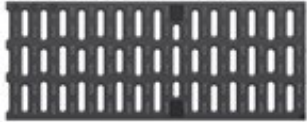
- Roste gemäß DIN EN 1433/DIN 19580
- Mit schraubloser Arretierung Drainlock

	Werkstoff	Maß der Ein-		Einlauf- querschnitt	Gewicht	VPE	Artikel-Nr.	Preis/Stk.	RG	
		Abmessungen								
		Länge	Breite							
		[mm]	[mm]	[mm]	[cm ² /m]	[kg]	[Stk]	[EUR]		
Maschenrost Q+										
	Stahl	1000	173	30 x 10	1182	5,4	50	133601	156,00	ML
	verzinkt	500	173	30 x 10	1182	2,7	24	133602	106,50	ML
	Edelstahl	1000	173	30 x 10	1182	5,3	50	133603	517,00	ML
		500	173	30 x 10	1182	2,7	10	133604	311,00	ML
NEU Maschenrost Q+ R11										
	Stahl	1000	173	30 x 10	1183	5,7	50	3013005	186,00	ML
	verzinkt	500	173	30 x 10	1183	2,8	50	3013006	121,00	ML
Längsprofilrost										
	Stahl	1000	173	9	687	5,1	50	133625	205,00	ML
	verzinkt	500	173	9	687	2,5	24	133626	139,50	ML
	Edelstahl	1000	173	9	687	5,1	50	133627	533,00	ML
		500	173	9	687	2,6	10	133628	320,00	ML
Längsstegrost										
	Edelstahl	1000	173	6	668	6,4	50	133633	542,00	ML
		500	173	6	668	3,1	24	133634	337,00	ML
NEU Compositrost Microgrip (schwarz)										
	Kunststoff	500	173	–	203	1,6	50	3002677	66,00	ML

Klasse C 250

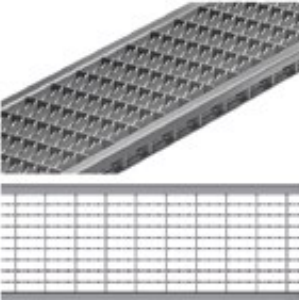
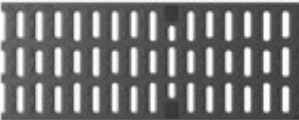
- Roste gemäß DIN EN 1433 / DIN 19580
- Mit schraubloser Arretierung Drainlock

	Werkstoff	Maß der Ein-		Einlauf- querschnitt	Gewicht	VPE	Artikel-Nr.	Preis/Stk. RG			
		Abmessungen						Länge	Breite	[EUR]	ML
		[mm]	[mm]								
Maschenrost Q+											
	Stahl verzinkt	1000	173	30 x 10	1200	5,8	50	133605	266,00	ML	
		500	173	30 x 10	1200	2,9	25	133606	186,00	ML	
	Edelstahl	1000	173	30 x 10	1200	5,7	40	133607	549,00	ML	
		500	173	30 x 10	1200	2,9	24	133608	385,00	ML	
NEU Maschenrost Q+ R11											
	Stahl verzinkt	1000	173	30 x 10	1183	6,1	50	3013007	296,50	ML	
		500	173	30 x 10	1183	3,0	50	3013008	198,00	ML	
NEU Compositrost Microgrip (schwarz)											
	Kunststoff	500	173	10	203	1,6	50	3002676	74,00	ML	
Stegrost											
	Gusseisen EN-GJS	500	173	12	578	5,3	50	13070	74,50	ML	
Längsstabgussrost in Maschenoptik											
	Gusseisen EN-GJS	500	173	29 x 12	595	5,3	50	13073	74,50	ML	

Ausführung: Befahrbare Kante

3

- ACO Produktvorteile
- Rinnenkörper aus Polymerbeton
 - Flüssigkeitsdicht, chemikalienbeständig, frost- und tausalzbeständig
 - ACO DRAIN® Sicherheitsfalz (SF)
 - Schraublose Arretierung Drainlock®
 - Befahrbare Kante aus Polymerbeton

- Rinnensystem gemäß DIN EN 1433 / DIN 19580
- Nennweite 200 mm
- Klassen A 15 – C 250

Rinnenkörper ohne Sohlengefälle, 1000 mm

■ Der Brandschutzeinsatz (7034.20.02), der Geruchsverschluss (132493) und der Schlammeimer (132378) sind nur in Kombination mit den Rinnenkörpern mit LLD-Rohranschluss DN/OD 110 (Typ 0.0.2/5.0.2/10.0.2) verwendbar.

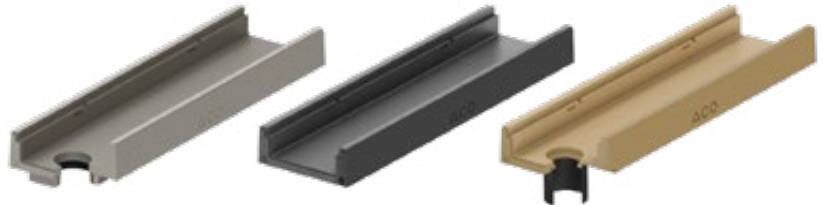

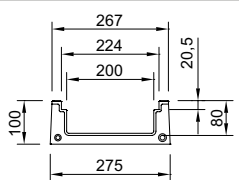

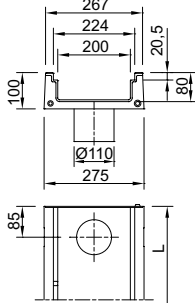
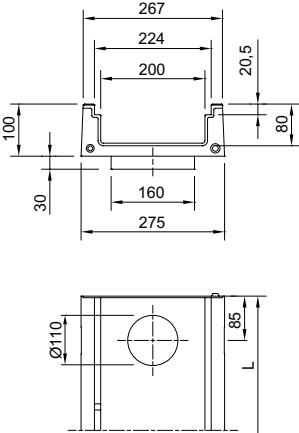





	Abmessungen			Typ	Farbe	VPE	Gewicht	Artikel-Nr.	Preis	RG
	Länge	Breite	Höhe							
	[mm]	[mm]	Anfang/Ende [mm]							
	1000	275	100	0.0	natur	20	26,1	135187	113,00	ML
					grau	20	26,1	135189	113,00	ML
					anthrazit	20	26,1	135191	113,00	ML





	Abmessungen			Typ	Farbe	VPE	Gewicht	Artikel-Nr.	Preis	RG
	Länge	Breite	Höhe							
	[mm]	[mm]	Anfang/Ende [mm]							
Mit eingegossenem PE-HD Rohrstutzen DN/OD 110										
	1000	275	100	0.0.3	natur	10	25,6	135188	127,00	ML
					grau	10	25,6	135190	127,00	ML
					anthrazit	10	25,6	135192	127,00	ML
Mit LLD-Rohranschluss DN/OD 110										
	1000	275	100/130	0.0.2	natur	8	26,5	152167	141,50	ML
					grau	8	26,5	152168	141,50	ML
					anthrazit	8	26,5	152169	141,50	ML

Deckline P 200 (NW 200 mm)

Rinnenkörper und Zubehör

Zubehör

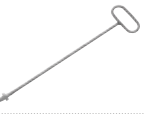

	Beschreibung	Passend für	Gewicht	VPE	Artikel-Nr.	Preis/Stk. RG					
						[kg]	[Stk]	[EUR]			
	Kombistirnwand ■ Für Rinnenanfang und -ende ■ Aus Polymerbeton ■ Farbe:	■ Deckline P 200 ■ Höhe 100 mm	1,0								
	<input type="checkbox"/> Natur							10	135193	30,00	ML
	<input type="checkbox"/> Grau							10	135194	30,00	ML
	<input type="checkbox"/> Anthrazit							10	135195	30,00	ML
Materialübergreifendes Zubehör											
	Geruchsverschluss ■ Edelstahl (V2A) ■ DN/OD 110	■ Multiline Seal in ■ Deckline P ■ PowerDrain Seal in	0,4	6	132493	72,00	ML				
	Rohrstutzen ■ PVC ■ DN/OD 110 ■ Länge: 100 mm	■ Rinnenkörper und Einlaufkästen mit Abgang DN/OD 110	0,1	50	00056	5,20	SZ				
	Zwischenelement (Edelstahl) ■ Edelstahl ■ Mit Pressdichtungsflansch zum Anschluss von Dichtungsbahnen ■ Mit Sickeröffnungen ■ DN/OD 110	■ Rinnenkörper mit senkrechtem Abgang DN/OD 110	5,0	30	01043	883,00	SZ				
	Zwischenelement (Gusseisen) ■ Gusseisen EN-GJS ■ Mit Pressdichtungsflansch zum Anschluss von Dichtungsbahnen ■ Mit Sickeröffnungen	■ Rinnenkörper mit senkrechtem Abgang DN/OD 110	13,1	22	7034.10.12	441,00	SZ				
	Brandschutz-Einsatz ■ Hinweis: <input type="checkbox"/> Der Abflusswert wird durch Einsatz reduziert <input type="checkbox"/> Bei Kernlochbohrung muss Fit-in mit eingebaut werden ■ aBG: Z-19.53-2439 ■ abZ: Z-19.17-2430	■ Zwischenelement (Gusseisen) <input type="checkbox"/> Art. 7034.10.12	0,5	15	7034.20.02	130,00	SZ				
	Polyesterklebemasse ■ Für bauseitiges Verkleben ■ 0,5 kg Gebinde	■ Zum Verkleben von Polymerbeton- und NEXITE®-Fertigteilen	0,9	10	02163	44,75	SZ				
	Herausnehmbarer Schmutzfang ■ Für senkrechten Abgang DN/OD 110 ■ Edelstahl (V2A)	■ Multiline Flachrinne <input type="checkbox"/> DN/OD 110 ■ Deckline P	0,3	14	132378	83,50	ML				

Beschreibung	Passend für	Gewicht		VPE	Artikel-Nr.	Preis/Stk. RG	
		[kg]	[Stk]			[EUR]	
 <p>Dichtstoff Eurolastic TC 30 S</p> <ul style="list-style-type: none"> Zum dauerelastischen Abdichten des Sicherheitsfalzes (SF) Polysulfid, zwei Komponenten 450 ml Kartusche Verbrauchsangaben siehe Seite 654 	<ul style="list-style-type: none"> Rinnensystem Multiline Rinnensystem PowerDrain Rinnensystem Monoblock 	1,0	25	10681	61,50	SZ	
 <p>Primer</p> <ul style="list-style-type: none"> Geprüft im System mit Eurolastic TC 30 G und Eurolastic TC 30 S. 1 Liter Gebinde Verbrauchsangaben siehe Seite 654 	<ul style="list-style-type: none"> Rinnensystem Multiline Rinnensystem PowerDrain Rinnensystem Monoblock 	1,1	4	10682	123,00	SZ	
 <p>Verarbeitungsset</p> <ul style="list-style-type: none"> 3-teilig, bestehend aus Industripistole, Mischständer und Kartuschenrührer Wiederverwendbar 	<ul style="list-style-type: none"> In Kombination mit Dichtstoff und Primer zum dauerelastischen Abdichten des Sicherheitsfalzes (SF) 	3,5	5	01376	593,00	SZ	
Zubehör für Roste							
 <p>Rosthaken</p> <ul style="list-style-type: none"> Zum Ausheben der Abdeckroste Stahl verzinkt 	<ul style="list-style-type: none"> Abdeckroste 	0,3	10	3000679	27,75	SZ	
 <p>Rosthaken, klein</p> <ul style="list-style-type: none"> Zum Ausheben der Abdeckroste Stahl, schwarz lackiert 	<ul style="list-style-type: none"> Maschenrost Q⁺ Compositrost Längsprofilrost Längsstegrost 	0,25	10	01367	28,25	SZ	

Roste

Klasse B 125

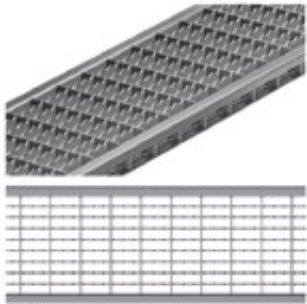
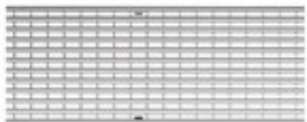
- Roste gemäß DIN EN 1433/DIN 19580
- Mit schraubloser Arretierung Drainlock

	Werkstoff	Abmessungen		Maß der Ein-	Einlauf-	Gewicht	VPE	Artikel-Nr.	Preis/Stk.	RG
		Länge	Breite	lauföffnung	querschnitt					
				[mm]	[mm]					
[mm]	[mm]	[mm]	[cm ² /m]	[kg]	[Stk]	[EUR]				
Maschenrost Q+										
	Stahl	1000	223	30 x 10	1575	7,4	48	133613	189,00	ML
	verzinkt	500	223	30 x 10	1575	3,6	24	133614	127,00	ML
	Edelstahl	1000	223	30 x 10	1575	7,2	48	133615	632,00	ML
		500	223	30 x 10	1575	3,7	10	133616	377,00	ML
NEU Maschenrost Q+ R11										
	Stahl	1000	223	30 x 10	1575	7,6	50	3013009	236,00	ML
	verzinkt	500	223	30 x 10	1575	3,8	50	3013040	148,00	ML
Längsprofilrost										
	Stahl	1000	223	9	846	7,4	50	133629	263,00	ML
	verzinkt	500	223	9	846	3,6	24	133630	173,00	ML
	Edelstahl	1000	223	9	846	7,4	50	133631	640,00	ML
		500	223	9	846	3,7	10	133632	385,00	ML
Längsstegrost										
	Edelstahl	1000	223	6	867	8,1	50	133635	664,00	ML
		500	223	6	867	4,0	10	133636	402,00	ML

Klasse C 250

- Roste gemäß DIN EN 1433 / DIN 19580
- Mit schraubloser Arretierung Drainlock

	Werkstoff	Abmessungen		Maß der Ein-	Einlauf-	Gewicht	VPE	Artikel-Nr.	Preis/Stk.	RG
		Länge	Breite	lauföffnung	querschnitt					
				[mm]	[mm]					

Maschenrost Q+

	Stahl	1000	223	28 x 9	1375	10,7	48	133617	327,00	ML
	verzinkt	500	223	28 x 9	1375	5,2	24	133618	228,00	ML
	Edelstahl	1000	223	28 x 9	1375	10,7	48	133619	982,00	ML
		500	223	28 x 9	1375	5,3	16	133620	687,00	ML

NEU Maschenrost Q+ R11

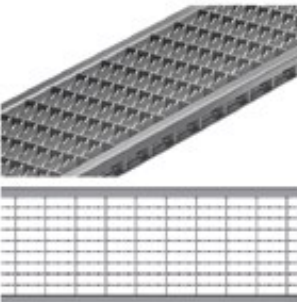
	Stahl	1000	223	30 x 10	1377	10,8	50	3013041	364,00	ML
	verzinkt	500	223	30 x 10	1377	5,3	50	3013042	246,50	ML

Stegrost

	Gusseisen EN-GJS	500	223	12	740	8,6	50	13470	119,00	ML
---	---------------------	-----	-----	----	-----	-----	----	-------	--------	----

Längsstabgussrost in Maschenoptik

	Gusseisen EN-GJS	500	223	31 x 14	905	7,5	50	13473	119,00	ML
---	---------------------	-----	-----	---------	-----	-----	----	-------	--------	----



4

PowerDrain Schwerlastrinnen

COLLECT:
Sammeln und Aufnehmen



PowerDrain Seal in – Schwerlastrinnen aus Polymerbeton

Produktinformation PowerDrain Seal in		194	
PowerDrain Seal in V 100 G (NW 100 mm)	Ausführung: Kantenschutz Gusseisen, KTL-beschichtet	Rinnenkörper ohne/mit Sohlengefälle, 1000/500 mm	202
		Rinnenkörper mit Sohlensprung, 500 mm	204
	Roste	Einlaufkästen, 500 mm	205
		Zubehör	206
		Klasse A 15 – E 600	208
PowerDrain Seal in V 150 G (NW 150 mm)	Ausführung: Kantenschutz Gusseisen, KTL-beschichtet	Rinnenkörper ohne/mit Sohlengefälle, 1000/500 mm	216
		Rinnenkörper mit Sohlensprung, 500 mm	219
	Roste	Einlaufkästen, 500 mm	220
		Zubehör	222
		Klasse A 15 – E 600	224
PowerDrain Seal in V 200 G (NW 200 mm)	Ausführung: Kantenschutz Gusseisen, KTL-beschichtet	Rinnenkörper ohne/mit Sohlengefälle, 1000/500 mm	232
		Rinnenkörper mit Sohlensprung, 500 mm	235
	Roste	Einlaufkästen, 500 mm	236
		Zubehör	238
		Klasse A 15 – E 600	240

PowerDrain – Schwerlastrinnen aus Polymerbeton mit Sicherheitsfalz

Produktinformation PowerDrain		248	
PowerDrain V 75/100 P	Ausführung: Kantenschutz Gusseisen	Rinnenkörper ohne/mit Sohlengefälle, 1000/500 mm	252
		Einlaufkästen, 500 mm	256
		Flachrinnen ohne Sohlengefälle, 1000 mm	257
PowerDrain V 125/150 P	Ausführung: Kantenschutz Gusseisen	Rinnenkörper ohne/mit Sohlengefälle, 1000/500 mm	260
		Einlaufkästen, 500 mm	264
		Rinnenkörper mit Sicherheitsstopfen, 560/580 mm	265
		Flachrinnen ohne Sohlengefälle, 1000 mm	267
		Rinnenkörper ohne/mit Sohlengefälle, 1000/500 mm	270
PowerDrain V 175/200 P	Ausführung: Kantenschutz Gusseisen	Einlaufkästen, 500 mm	274
		Rinnenkörper mit Sicherheitsstopfen, 560/580 mm	275
		Flachrinnen ohne Sohlengefälle, 1000 mm	277
		Rinnenkörper ohne/mit Sohlengefälle, 1000/500 mm	280
PowerDrain V 275/300 P	Ausführung: Kantenschutz Gusseisen	Einlaufkästen, 500 mm	284
		Rinnenkörper mit Sicherheitsstopfen, 500 mm	285
		Flachrinnen ohne Sohlengefälle, 1000 mm	286



Leistungserklärungen gemäß BauPVO
unter: dop.aco.com

ACO PowerDrain
Online-Informationen



Ihr PowerDrain Seal in Produktprogramm

Schwerlastlösungen mit System

Das Rinnensystem ACO DRAIN® PowerDrain Seal in ist mit einer serienmäßigen Dichtung am Rinnenstoß ausgestattet. Damit entspricht die Rinne in Sachen Dichtheit und Wasserqualität schon heute den Anforderungen von morgen.

Darüber hinaus stehen serienmäßig der KTL-beschichtete Guss-Kantenschutz und der verstärkte Rinnenkörper zur Verfügung. Ergänzt wird dieses Programm durch innovative Produkterneuerungen, die Ihnen ein starkes und sicheres System liefern – individuell, auf Ihre Bedürfnisse abgestimmt und im Baukastenprinzip.

Klassen ¹⁾		
■ A 15	■ C 250	■ E 600
■ B 125	■ D 400	■ F 900
gemäß DIN EN 1433		
Nennweiten		
100, 150, 200		
Material		
Polymerbeton mit 12-mm-Gusszarge, KTL-beschichtet		



IKT – Institut für Unterirdische
Infrastruktur, Gelsenkirchen

Typische Anwendungsbereiche

Anwendung	PowerDrain Seal in	PowerDrain	PowerDrain Seal in
	Roste der Klassen A 15 – F 900	Roste der Klassen D 400 – F 900	Powerlock Performance Rost der Klasse F 900
Dichtungsart am Rinnenstoß	Sealin	SF	Sealin
Ausführung auch als Flachrinne		■	
Busbahnhof	■		■
Containerumschlagplätze	■		■
Design und Licht	■		■
Flughäfen	■		■
Fußgängerzonen und -straßen			■
Hallentore	■		■
Industrieflächen	■		■
Lkw-Abstellhalle	mit AWT ²⁾		mit AWT ²⁾
Lkw-Parkplätze	■		■
Logistikflächen und -straßen	■		■
Öffentliche Wege und Plätze			■
Tank- und Rastanlagen	■		■
Tiefgaragen	mit AWT ²⁾	■	Rampe
Waschhallen und -plätze	mit AWT ²⁾	■	mit AWT ²⁾
WHG-Flächen: LAU-Anlagen	mit AWT ²⁾	■	mit AWT ²⁾

¹⁾Weitere Informationen zu Klassen
auf Seite 664.

²⁾Bitte nutzen Sie hierzu unseren anwendungstechnischen Service
E-Mail: kundencenter@aco.com

Systemüberblick PowerDrain Seal in

PowerDrain Seal in

Kantenschutz Gusseisen, KTL-beschichtet

NW 100



Seal in
TECHNOLOGY

NW 150



Seal in
TECHNOLOGY

NW 200



Seal in
TECHNOLOGY



PowerDrain Seal in
mit Powerlock Performance Rost
der Klasse F 900

- Flexibel mit den Drainlock Rosten
Seite 196
- Sicher mit den Powerlock Rosten
Seite 196
- Weitere Nennweiten folgen
- Rinnenkörper ohne Dichtung sind unter dem System Multiline in den Nennweiten 300, 400 und 500 mm erhältlich
- PowerDrain Rinnenkörper mit Sicherheitsfalz (SF) sind in den Nennweiten V 75/100 P, V 125/150 P, V 175/200 P und V 275/300 P erhältlich

Ergänzungen des Produktprogramms

- Rinnenkörper mit flüssigkeitsdichtem Rohranschluss
- Halbmeterinnen
- Gefällerrinnen
- Einlaufkästen



Rinnenkörper
mit LLD-Rohranschluss



Rinnenkörper
mit Sohlensprung



Einlaufkästen
Kurz- oder Langform

Finden Sie Ihre passende Variante

PowerDrain Seal in – flexibel mit den Drainlock Rosten

Roste der Klassen A 15 – E 600

Stegrost
Gusseisen



Stegrost
Heelguard
Gusseisen



Längsstabrost
in Maschenoptik
Gusseisen

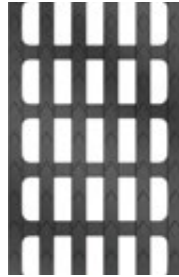

Längsstabrost
Design Ray
Gusseisen



Lichtpunkt
Gusseisen
LED-Beleuchtung



PowerDrain Seal in – sicher mit den Powerlock Performance Rosten

Roste der Klassen D 400 – F 900

Längsstabrost
Gusseisen , KTL-beschichtet

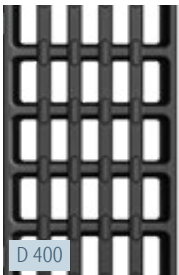

Längsstabrost
Gusseisen , KTL-beschichtet

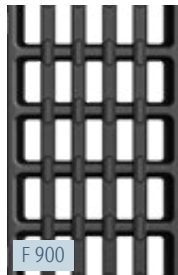

Freestyle

Gussrost
individuelles Design



Abdeckplatte geschlossen

Gusseisen

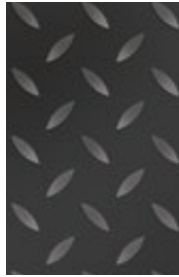

Vielfältige Roste für attraktive Projekte

Mit den ACO Drainlock Rosten steht ein breites Programm an Abdeckungen in vielen Formen, Farben und Materialien zur Verfügung. Wir zeigen Ihnen hier nur die für die Kombination mit der Gusszarge empfohlenen Roste

aus dem Werkstoff Gusseisen. Roste aus Edelstahl, feuerverzinktem Stahl oder Kunststoff sind aber ebenfalls erhältlich. Die Roste erfüllen alle Ansprüche an Ästhetik, Funktionalität und Belastung.

Besonderheiten des Powerlock Performance Rosts



Gussrost mit Powerlock

Der Gussrost bietet maximale Sicherheit gegen Querüberströmung. Das Längsstabdesign vereinigt einen großen Einlaufquerschnitt mit moderner Optik und optimalen hydraulischen Eigenschaften.



KTL-Beschichtung

KTL-Beschichtung von Rost und Zarge als Schutz vor Korrosion.



Sicherheitsverriegelung

Die ACO Sicherheitsverriegelung Powerlock sorgt für eine anwendungssichere und bedienungsfreundliche Verriegelung der Roste auf der Rinne. Spezielle Riegelemente aus hochfestem Kunststoff sichern eine langlebige Funktionalität.



Dämpfende Einlagen

Die Dämpfung leistet konstruktionsbedingt einen aktiven Beitrag zum Lärmschutz im Straßenverkehr. Damit wird die Schwerlastrinne zum Allrounder in der Anwendung.

PowerDrain Seal in – die Schwerlastrinne

Verstärkte Rinnenkonstruktion mit einer
serienmäßigen 12 mm KTL-beschichteten Gusskante

4

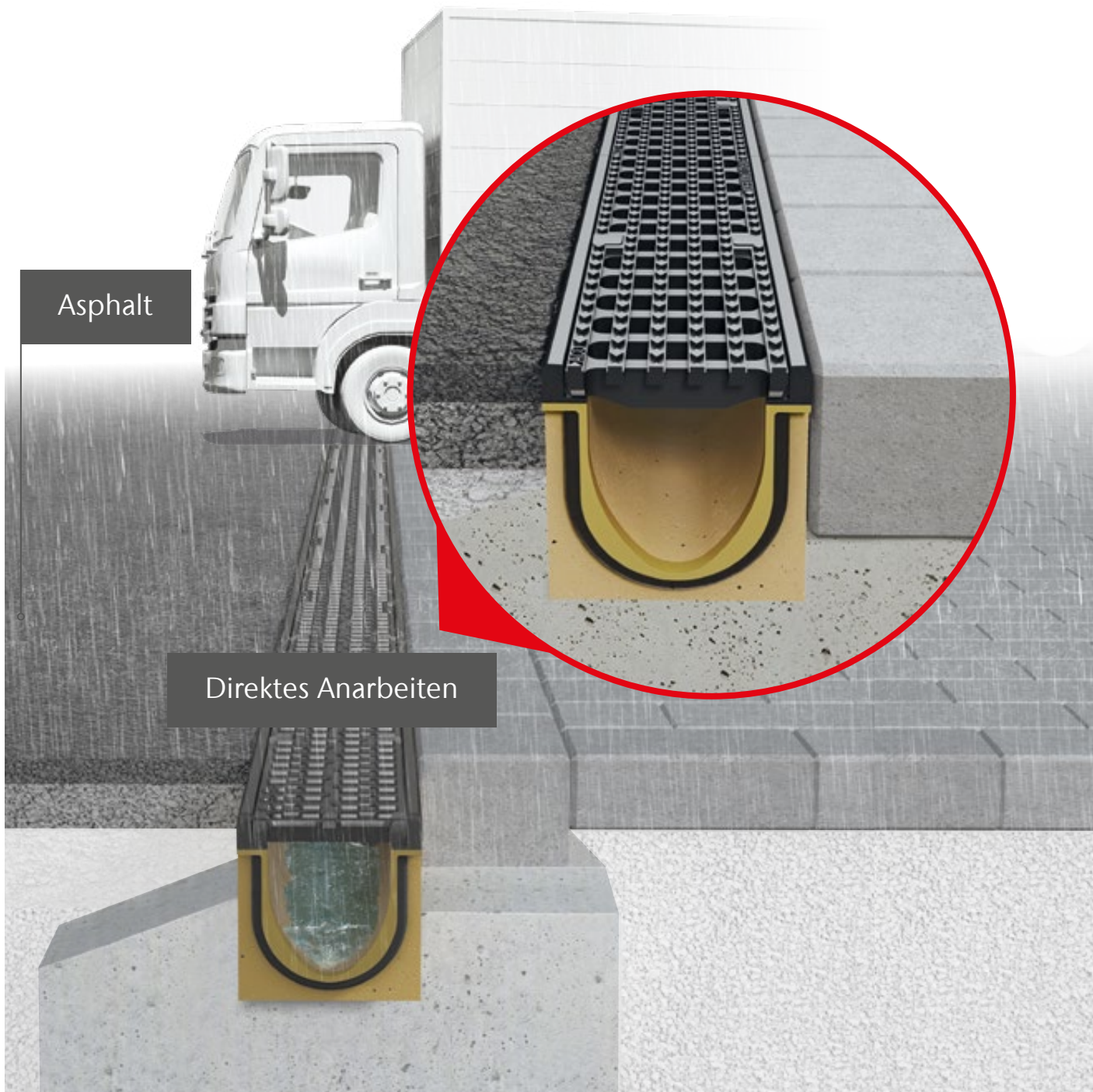

Neue Möglichkeiten – Schwerlast leicht gemacht

Im Schwerlastbereich bis zur Klasse D 400 kann der Oberflächenbelag an die ACO PowerDrain Seal in direkt angearbeitet werden. Die Asphalttragschicht wird bis an die Gusszarge eingebaut und der Läuferstein wird direkt an die Gusszarge gesetzt. Auch in der Freiflächengestaltung setzt die PowerDrain mit der Seal in Technologie ihre Akzente. Mit Gussrosten in Längstaboptik erschließen sich neue Möglichkeiten.

PowerDrain Rinnen wurden speziell entwickelt für

- Logistikflächen und -straßen
- Lkw-Parkplätze



4

Pflaster



Kantenschutz Gusseisen, KTL-beschichtet

Die 12 mm breite KTL-beschichtete Gusskante und der verstärkte Rinnenkörper ermöglichen einen wirtschaftlichen Einbau. In Kombination mit Gussrosten setzt die Entwässerungsrinne optische Akzente.

Direktes Anarbeiten

Für Anwendungsbereiche bis zur Klasse D 400 können die Oberflächenbeläge direkt angearbeitet werden. Dies bringt wirtschaftliche, bauliche und optische Vorteile für Bauherren und Verarbeiter.

Starke Seitenwand

Die Rinnenkörper sind verstärkt ausgeführt. Dank des Werkstoffs Polymerbeton sind sie trotzdem leicht zu handeln.

Seal in
TECHNOLOGY



Dichtung

Mit Seal in Technologie: Die Kombination des Werkstoffs ACO Polymerbeton mit der Dichtung sorgt für einen serienmäßig dichten Rinnenstrang. Geprüft und zertifiziert mit dem IKT-Siegel.

Rostprogramm

Abdeckungen in vielen Formen, Farben und Materialien ergänzen das Rinnenangebot. Dazu gehören auch viele schwerlasttaugliche Roste der Klassen D 400 und E 600.

Systemelemente und ihre Handhabung

4



Setzen der Rinne

Beim Setzen der Rinne speziell auf das Dichtungsmaterial abgestimmtes Silikonfett an der serienmäßig integrierten EPDM-Dichtung auftragen.



- ACO Silikonfett für die Dichtung

Anschluss einer Rinne am Einlaufkasten (NW 100)

Anschlussadapter ist im Lieferumfang des Einlaufkastens enthalten. NW 150/200 nutzen Einlaufkästen ohne Adapter.



- Anschlussadapter entsprechend dem anzuschließenden Rinnentyp kürzen
- ganz nach oben schieben
- andrücken und einrasten lassen

Setzen der Stirnwand am Einlaufkasten

Die Stirnwand Einlaufkasten ist im Lieferumfang des Einlaufkastens enthalten. Wenn auf einer Seite des Einlaufkastens keine Rinne angeschlossen wird, ist die jeweilige Seite mit einer Stirnwand zu verschließen.



- an die Begrenzung schieben
- andrücken und einrasten lassen

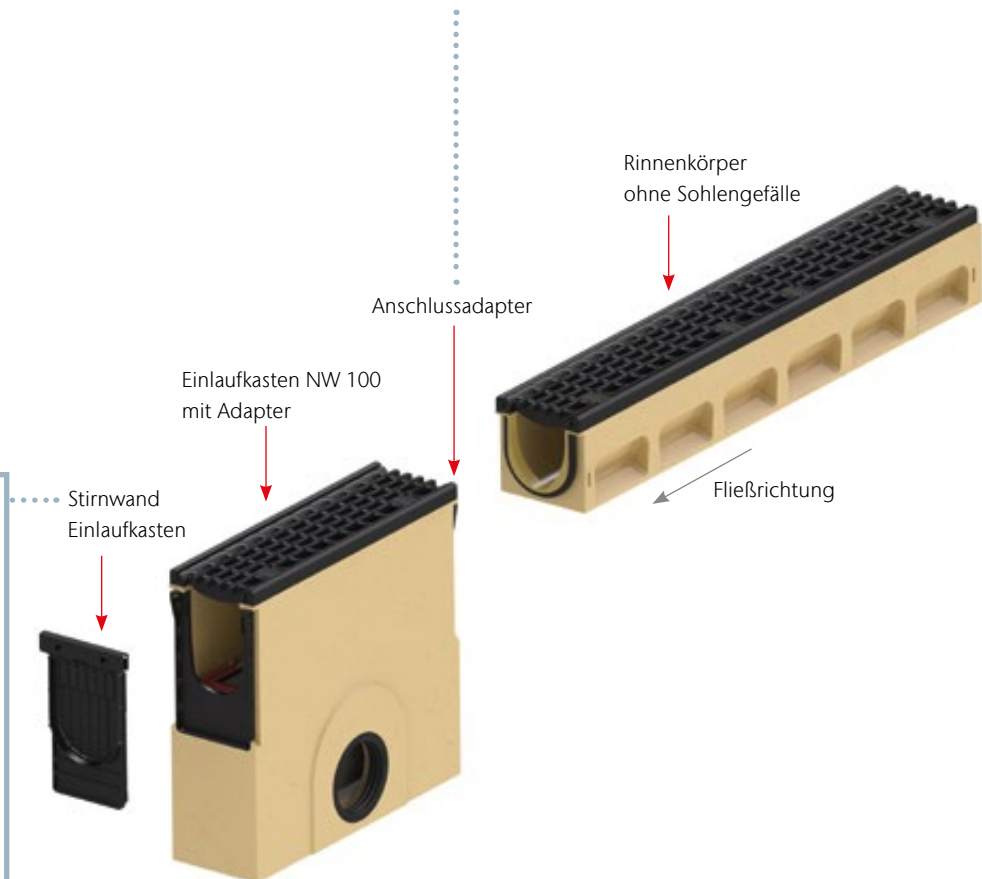

Anfertigen von Passtücken

Für individuelle Baulängen können Rinnenkörper mit einer Diamant-trennscheibe auf Maß geschnitten werden. Polyesterklebemasse verklebt die Passtücke dauerhaft. Gleiches gilt für den Adapter für Fließrichtungswechsel.



Stirnwand für Rinnenende mit Lippenlabyrinthdichtung (LLD) für den horizontalen wasserdichten Rohranschluss



Adapter für Fließrichtungswechsel



gekürzter Rinnenkörper



Rinnenkörper Halbmeter ohne Sohlgefälle

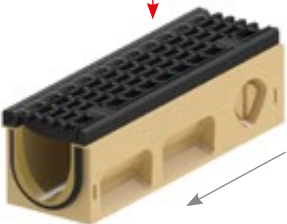

Adapter für Eck-, T- und Kreuzverbindungen



Kombistirnwand aus Polymerbeton



Verbindungen herstellen

Seitlichen Durchbruch am Halbmeterelement vorbohren und mit Hammer und Meißel ausschlagen. Dann Rinne und Adapter miteinander verkleben.



Kombistirnwand für Rinnenanfang und -ende

Für passgenauen Anschluss an Einlauf- und Auslaufseite Stirnwand um 180 Grad drehen.

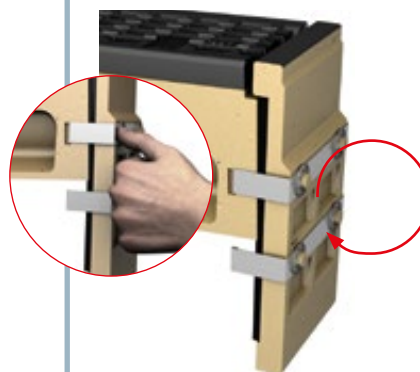

- in Vertiefung verrasten
- für sämtliche Bauhöhen

Ausführung: Kantenschutz Gusseisen, KTL-beschichtet

ACO Produktvorteile

- Wasserdichter Rinnenstrang durch Seal in Technologie (gemäß IKT-Prüfsiegel D01398)
 - Serienmäßig mit EPDM-Dichtung im Rinnenstoß
 - Rinnenkörper aus beständigem ACO Polymerbeton
 - Gewohnt einfacher Einbau
- Für den Grundwasserschutz
- Für den Bauwerksschutz
- Für ein kontrolliertes Regenwasser-management
- Auswahl Abdeckroste
 - Mit schraubloser Arretierung Drainlock (A 15 – E 600)
 - **Mit selbstsichernder Verriegelung Powerlock und integrierter Dämpfung (D 400 – F 900)**
- Verbesserte Selbstreinigung durch V-Querschnitt und durchgängig glatte Rinnensohle

- Rinnensystem gemäß DIN EN 1433 / DIN 19580
- Nennweite 100 mm
- Klassen A 15 – F 900
- Mit Kantenschutz 12 mm aus Gusseisen, KTL-beschichtet



Rinnenkörper ohne Sohlengefälle, 1000 mm

- Wahlweise mit oder ohne senkrechtem, wasserdichtem Rohranschluss mit Lippenlabyrinthdichtung (LLD) aus NBR
- Kombinationsmöglichkeiten für den Rinnenkörper (Beispiel):
 - Typ 0.0 – 0.0.2 – 0.1 – 0.2
- *) Rinnenkörper mit LLD-Rohranschluss haben eine 5 mm größere Bodenstärke als die anschließenden Rinnenkörper
 - Beispiel: Typ 5.0.2 passt zu zu Typ 5 - 5.0 - 5.1



Abmessungen			Typ	VPE	Gewicht	Artikel-Nr.	Preis/Stk. RG
Länge	Breite	Höhe					
[mm]	[mm]	[mm]	[Stk]	[kg]		[EUR]	
1000	153	155	0.0	20	24,6	132930	145,00 PD
		180	5.0	20	26,8	132940	145,00 PD
		205	10.0	20	29,2	132950	145,00 PD
		255	20.0	10	33,9	132970	145,00 PD

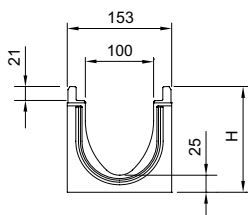

Abmessungen			Typ	VPE	Gewicht	Artikel-Nr.	Preis/Stk. RG
Länge	Breite	Höhe					
[mm]	[mm]	[mm]	[Stk]	[kg]	[EUR]		

Mit LLD-Rohranschluss DN/OD 110

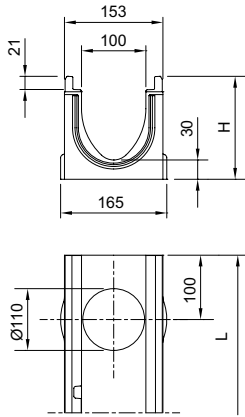

1000	153	160 ^{*)}	0.0.2	10	25,6	132934	161,00 PD
		185 ^{*)}	5.0.2	10	28,1	132944	161,00 PD
		210 ^{*)}	10.0.2	10	30,6	132954	161,00 PD
		260 ^{*)}	20.0.2	5	35,8	132974	161,00 PD

Rinnenkörper ohne Sohlengefälle, 500 mm

- Wahlweise mit oder ohne senkrechtem, wasserdichtem Rohranschluss mit Lippenlabirinthdichtung (LLD) aus NBR
- Mit seitlichem Vorformung für Eck-, T- und Kreuzverbindungen (Adapter nötig, siehe Zubehör)
- *) Rinnenkörper mit LLD-Rohranschluss haben eine 5 mm größere Bodenstärke als die anschließenden Rinnenkörper
□ Beispiel: Typ 5.0.2 passt zu zu Typ 5 - 5.0 - 5.1



Abmessungen			Typ	VPE	Gewicht	Artikel-Nr.	Preis/Stk. RG
Länge	Breite	Höhe					
[mm]	[mm]	[mm]	[Stk]	[kg]	[EUR]		

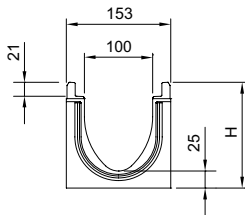

500	153	155	0.1	10	12,6	132932	83,50 PD
		180	5.1	10	13,8	132942	83,50 PD
		205	10.1	10	15,1	132952	83,50 PD
		255	20.1	10	17,6	132972	83,50 PD

Mit LLD-Rohranschluss DN/OD 110

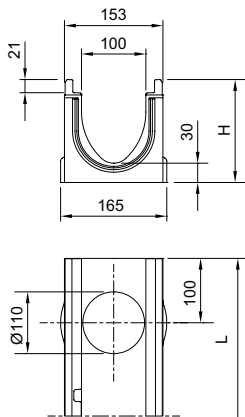

500	153	160 ^{*)}	0.2	10	13,2	132933	95,00 PD
		185 ^{*)}	5.2	10	14,7	132943	95,00 PD
		210 ^{*)}	10.2	10	16,1	132953	95,00 PD
		260 ^{*)}	20.2	10	19,0	132973	95,00 PD

PowerDrain Seal in V 100 G (NW 100 mm)

Rinnenkörper, Einlaufkästen und Zubehör

Rinnenkörper mit Sohlengefälle, 1000 mm

- Zur Verlegung mit integriertem Sohlengefälle 0,5 %
- Typ 1-10 für bis zu 10 m Stranglänge
- Jeder Typ direkt an Einlaufkasten anschließbar
- Kombinationsmöglichkeiten für den Rinnenkörper
 - Typ 5 - 5.0 - 5.0.2 - 5.1 - 5.2
 - Typ 10 - 10.0 - 10.0.2 - 10.1 - 10.2

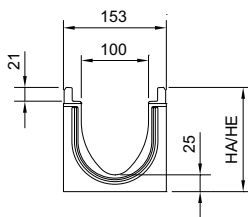

Abmessungen			Typ	VPE	Gewicht	Artikel-Nr.	Preis/Stk. RG
Länge	Breite	Höhe					
[mm]	[mm]	Anfang/Ende [mm]	[Stk]	[kg]	[EUR]		
1000	153	155/160	1	10	24,9	132901	145,00 PD
		160/165	2	10	25,3	132902	145,00 PD
		165/170	3	10	25,7	132903	145,00 PD
		170/175	4	10	26,2	132904	145,00 PD
		175/180	5	10	26,7	132905	145,00 PD
		180/185	6	10	27,1	132906	145,00 PD
		185/190	7	10	27,6	132907	145,00 PD
		190/195	8	10	28,0	132908	145,00 PD
		195/200	9	10	28,5	132909	145,00 PD
		200/205	10	10	29,0	132910	145,00 PD

Rinnenkörper mit Sohlensprung (5 cm), 500 mm

- Zur Überbrückung des Sohlengefälles bei Verlegung im Stufengefälle
- Von Typ 10. - 20. (Sohlensprung von 5 cm)
- Aus Polymerbeton

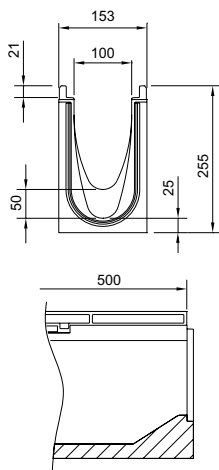

Abmessungen			VPE	Gewicht	Artikel-Nr.	Preis/Stk. RG
Länge	Breite	Höhe				
[mm]	[mm]	[mm]	[Stk]	[kg]	[EUR]	

500	153	255	6	17,4	132975	145,00 PD
-----	-----	-----	---	------	--------	-----------

Einlaufkästen, 500 mm

- Mit Lippenlabyrinthdichtung (LLD) aus NBR für horizontalen, wasserdichten Rohranschluss
- Mit Anschlussadaptern für wasserdichten Rinnenanschluss
- Mit Stirnwand (1 Stück) zum einseitigen, wasserdichten Verschließen des Einlaufkastens
- Mit Schlammeimer aus Kunststoff PP
- Ausführung Kurzform (KF) für Rinnentyp 0 – 10 oder Langform (LF) für Rinnentyp 0 – 20



Abmessungen			Rohranschluss	VPE	Gewicht	Artikel-Nr.	Preis/Stk. RG
Länge	Breite	Höhe	DN/OD				
[mm]	[mm]	[mm]	[mm]	[Stk]	[kg]		[EUR]

Kurzform, mit LLD-Rohranschluss DN/OD 110 oder 160

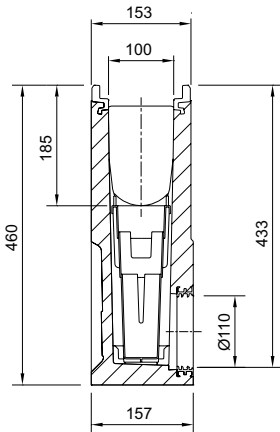

500	153	460	110	10	33,3	132991	325,00 PD
500	153	460	160	10	32,3	132998	325,00 PD

Langform, mit LLD-Rohranschluss DN/OD 110 oder 160

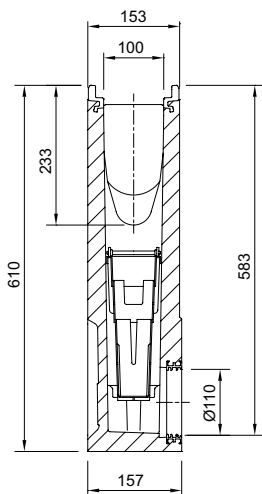









500	153	610	110	10	45,2	132992	362,00 PD
500	153	610	160	10	44,2	132999	362,00 PD













Flachrinnen



- Flachrinnen System Multiline in der Ausführung Gusseisen ohne Dichtung/mit Sicherheitsfalz (SF) finden Sie im Kapitel 1 auf Seite 102.

Zubehör

	Beschreibung	Passend für	Gewicht [kg]	VPE [Stk]	Artikel-Nr.	Preis/Stk. [EUR]	RG
Für Ausführung Gusseisen							
	Kombistirnwand ■ Für Rinnenanfang und -ende ■ Aus Polymerbeton ■ Mit Kantenschutz schwarz beschichtet ■ Baulänge 25 mm	■ V 100 P/G 0. - 20.	1,7	10	132985	56,50	PD
	Stirnwand für Rinnenende (LLD) ■ Aus Polymerbeton ■ Mit integrierter Lippenlabyrinthdichtung (LLD) DN/OD 110 für horizontalen, wasserdichten Rohranschluss ■ Mit Kantenschutz schwarz beschichtet ■ Baulänge 40 mm	■ V 100 P/G 0. ■ V 100 P/G 5. ■ V 100 P/G 10. ■ V 100 P/G 20.	1,6 2,0 2,3 3,1	6 6 6 6	132946 132947 132948 132949	56,50 56,50 56,50 56,50	PD PD PD PD
	Adapter für Fließrichtungswechsel ■ Aus Polymerbeton ■ Mit Kantenschutz schwarz beschichtet ■ Baulänge: 40 mm ■ Zum Ankleben an den Rinnenkörper	■ V 100 P/G 0. ■ V 100 P/G 5. ■ V 100 P/G 10. ■ V 100 P/G 20.	1,5 1,6 1,7 2,0	6 6 6 6	132956 132957 132958 132959	77,00 77,00 77,00 77,00	PD PD PD PD
	Adapter für Eck-, T- und Kreuzverbindungen ■ Aus Polymerbeton ■ Mit Kantenschutz schwarz beschichtet ■ Baulänge 25 mm ■ Zum wasserdichten Anschluss von Eck-, T- und Kreuzverbindungen ■ Zum Ankleben an den Rinnenkörper	■ V 100 P/G 0. ■ V 100 P/G 5. ■ V 100 P/G 10. ■ V 100 P/G 20.	1,3 1,4 1,5 1,7	6 6 6 6	132966 132967 132968 132969	56,50 56,50 56,50 56,50	PD PD PD PD
Materialübergreifendes Zubehör							
	Silikonfett ■ Entspricht der Leitlinie des UBA für Sanitär-schmierstoffe, lebensmitteltechnischer Schmierstoff gemäß EN ISO 21469, Trinkwasser geeignet, O-Ring verträglich ■ Inhalt: 23 g	Seal in Technologie ■ NW 100 □ Typ 0.0: ca. 40 Rinnenstöße □ Typ 10.0: ca. 30 Rinnenstöße □ Typ 20.0: ca. 20 Rinnenstöße	0,1	40	132495	7,00	ML
	Geruchsverschluss ■ Edelstahl (V2A) ■ DN/OD 110	■ Multiline Seal in ■ Deckline P ■ PowerDrain Seal in	0,4	6	132493	72,00	ML
	Laubfang ■ DN/OD 110	■ Rinnenkörper mit Abgang DN/OD 110	0,5	10	02769	24,20	SZ
	Rohrstutzen ■ PVC ■ DN/OD 110 ■ Länge: 100 mm	■ Rinnenkörper und Einlaufkästen mit Abgang DN/OD 110	0,1	50	00056	5,20	SZ

	Beschreibung	Passend für	Gewicht	VPE	Artikel-Nr.	Preis/Stk. RG		
						[kg]	[Stk]	[EUR]
	Geruchsverschluss ■ PP ■ DN/OD 110 ■ Einteilig	■ Einlaufkästen mit Abgang DN/OD 110	0,2	5	01509	30,50	SZ	
	Geruchsverschluss ■ PVC ■ DN/OD 160	■ Einlaufkästen mit Abgang DN/OD 160	1,9	5	02638	48,25	SZ	
	Zwischenelement (Edelstahl) ■ Edelstahl ■ Mit Pressdichtungsflansch zum Anschluss von Dichtungsbahnen ■ Mit Sickeröffnungen ■ DN/OD 110	■ Rinnenkörper mit senkrechtem Abgang DN/OD 110	5,0	30	01043	883,00	SZ	
	Zwischenelement (Gusseisen) ■ Gusseisen EN-GJS ■ Mit Pressdichtungsflansch zum Anschluss von Dichtungsbahnen ■ Mit Sickeröffnungen	■ Rinnenkörper mit senkrechtem Abgang DN/OD 110	13,1	40	7034.10.12	441,00	SZ	
	Brandschutz-Einsatz ■ Hinweis: □ Der Abflusswert wird durch Einsatz reduziert □ Bei Kernlochbohrung muss Fit-in mit eingebaut werden ■ aBG: Z-19.53-2439 ■ abZ: Z-19.17-2430	■ Zwischenelement (Gusseisen) □ Art. 7034.10.12	0,5	5	7034.20.02	130,00	SZ	
	Polyesterklebemasse ■ Für bauseitiges Verkleben ■ 0,5 kg Gebinde	■ Zum Verkleben von Polymerbeton- und NEXITE®-Fertigteilen	0,9	10	02163	44,75	SZ	
Zubehör für Roste								
	Rosthaken ■ Zum Ausheben der Abdeckroste ■ Zum Öffnen der Verriegelung Powerlock (2 Stück erforderlich) ■ Stahl verzinkt	■ Abdeckroste	0,3	10	3000679	27,75	SZ	
	Rosthaken, klein ■ Zum Ausheben der Abdeckroste ■ Stahl, schwarz lackiert	■ Maschenrost Q ⁺ ■ Compositrost ■ Längsprofilrost ■ Längsstegrost	0,25	10	01367	28,25	SZ	
	Basisset Lichtpunkt ■ Trafo ■ Durchgangs- und Endpunkt ■ 1 x Verbindungskabel 650 mm	■ Stegrost für Lichtpunkt □ Lichtfarbe weiß □ Lichtfarbe blau	3,0	4	3003612 ¹⁾	1.220,00	ML	
	Kabel Lichtpunkt ■ Zur Überbrückung von Leerrosten	■ Stegrost für Lichtpunkt □ Länge: 0,65 Meter □ Länge: 2 Meter □ Länge: 5 Meter	0,2	10	3003616 ¹⁾	116,00	ML	
			0,7	5	3003617 ¹⁾	119,00	ML	
			1,7	5	3003618 ¹⁾	134,00	ML	
	Erweiterungset Lichtpunkt ■ Lichtpunkt	■ Stegrost für Lichtpunkt □ Lichtfarbe weiß □ Lichtfarbe blau	1,1	4	3003614 ¹⁾	425,00	ML	
							425,00	ML

¹⁾ Lieferzeit auf Anfrage.

Roste

Klasse B 125

- Roste gemäß DIN EN 1433/DIN 19580
- Mit schraubloser Arretierung Drainlock

	Werkstoff	Abmessungen		Maß der Ein-	Einlauf-	Gewicht	VPE	Artikel-Nr.	Preis/Stk.	RG
		Länge	Breite	lauföffnung	querschnitt					
				[mm]	[mm]					
[mm]	[mm]	[mm]	[cm ² /m]	[kg]	[Stk]	[EUR]				

Maschenrost Q+

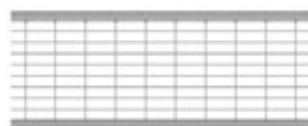

Stahl verzinkt	1000	123	30 x 10	845	3,2	50	132560	60,00	ML
	500	123	30 x 10	845	1,6	25	132561	34,00	ML

NEU Maschenrost Q+ R11

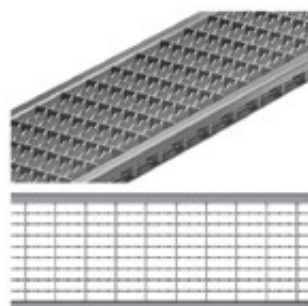

Stahl verzinkt	1000	123	30 x 10	842	3,3	50	3012493	88,00	ML
	500	123	30 x 10	842	1,6	50	3012574	52,00	ML

Stegrost



Gusseisen EN-GJS	500	123	12	371	2,3	50	12676	38,25	ML
---------------------	-----	-----	----	-----	-----	----	-------	-------	----

Voronoi-Rost



Gusseisen EN-GJS	500	123	–	314	3,25	50	3003555	54,50	ML
Gusseisen, KTL-be- schichtet	500	123	–	314	3,25	50	3003556	62,00	ML

Auszeichnungen des Gussrosts Voronoi

Klasse C 250

- Roste gemäß DIN EN 1433 / DIN 19580
- Mit schraubloser Arretierung Drainlock

	Werkstoff	Abmessungen		Maß der Ein-	Einlauf-	Gewicht	VPE	Artikel-Nr.	Preis/Stk.	RG
		Länge	Breite	lauföffnung	querschnitt					
				[mm]	[mm]					

Maschenrost Q+

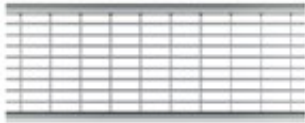
	Stahl verzinkt	1000	123	30 x 10	800	4,8	50	132880	86,50	ML
		500	123	30 x 10	800	2,4	25	132881	54,50	ML

NEU Maschenrost Q+ R11

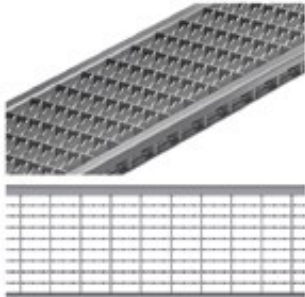
	Stahl verzinkt	1000	123	30 x 10	790	4,2	50	3012575	114,00	ML
		500	123	30 x 10	790	2,1	50	3012576	72,00	ML

Stegrost

	Gusseisen EN-GJS	500	123	12	371	3,2	50	12670	41,75	ML
---	---------------------	-----	-----	----	-----	-----	----	-------	-------	----

Längsstabgussrost in Maschenoptik

	Gusseisen EN-GJS	500	123	31 x 12	433	3,5	50	12673	41,75	ML
---	---------------------	-----	-----	---------	-----	-----	----	-------	-------	----

Stegrost Heelguard







	Gusseisen EN-GJS	500	123	5	191	3,8	50	12675	49,75	ML
---	---------------------	-----	-----	---	-----	-----	----	-------	-------	----

Es wird empfohlen, Drainlock Roste materialgleich auf den Kantenschutz abzustimmen:
einheitliche Optik / vermeidet Kontaktkorrosion

PowerDrain Seal in V 100 G (NW 100 mm)

Roste

	Werkstoff	Maß der Ein-		Einlauf- querschnitt	Gewicht	VPE	Artikel-Nr.	Preis/Stk.	RG	
		Abmessungen								
		Länge	Breite							
[mm]	[mm]	[mm]	[cm ² /m]	[kg]	[Stk]	[EUR]				
Flag										
	Gusseisen EN-GJS	500	123	8	302	5	50	132152	65,00	ML
										
Leaf										
	Gusseisen EN-GJS	500	123	10	346	5	50	132147	65,00	ML
										
Nature										
	Gusseisen EN-GJS	500	123	–	166	5,1	50	132150	65,00	ML
										







	Werkstoff	Abmessungen		Maß der Ein-	Einlauf-	Gewicht	VPE	Artikel-Nr.	Preis/Stk. RG		
		Länge	Breite	lauföffnung	querschnitt				[EUR]	ML	
				[mm]	[mm]						[mm]
Ray											
	Gusseisen	500	123	38 x 12,5	496	5,1	50	132081	65,00	ML	
											
Square											
	Gusseisen EN-GJS	500	123	16	356	4,7	50	132155	65,00	ML	
											
Wave 180											
	Gusseisen EN-GJS	500	123	10	–	5,0	50	132163	65,00	ML	
											

PowerDrain Seal in V 100 G (NW 100 mm)

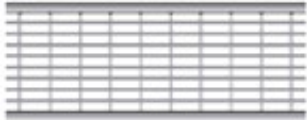
Roste









Klasse D 400

- Roste gemäß DIN EN 1433/DIN 19580
- Mit schraubloser Arretierung Drainlock

	Werkstoff	Abmessungen		Maß der Ein-	Einlauf-	Gewicht	VPE	Artikel-Nr.	Preis/Stk.	RG
		Länge	Breite	lauföffnung	querschnitt					
				[mm]	[mm]					
[mm]	[mm]	[mm]	[cm ² /m]	[kg]	[Stk]	[EUR]				
Maschenrost Q+										
	Stahl verzinkt	1000	123	30 x 10	690	5,6	50	132885	113,50	ML
		500	123	30 x 10	690	2,8	25	132886	72,50	ML
Stegrost										
	Gusseisen EN-GJS	500	123	12	371	3,8	50	23408	54,00	ML
Stegrost für Lichtpunkt, mit Öffnung										
	Gusseisen EN-GJS, KTL-be- schichtet	500	123	12	350	4,1	50	49505	76,00	ML
Stegrost für Lichtpunkt, ohne Öffnung										
	Gusseisen EN-GJS, KTL-be- schichtet	500	123	12	371	4,1	50	49506	66,00	ML
Voronoi-Rost										
	Gusseisen EN-GJS	500	123	–	314	4,4	50	3003559	68,50	ML
Flag										
	Gusseisen EN-GJS	500	123	8	302	5	50	132042	74,00	ML

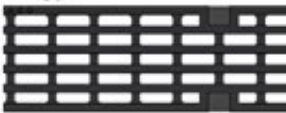
Es wird empfohlen, Drainlock Roste materialgleich auf den Kantenschutz abzustimmen: einheitliche Optik / vermeidet Kontaktkorrosion

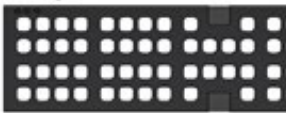
Ausführung KTL-beschichtet auf Anfrage.

	Werkstoff	Abmessungen		Maß der Einlauföffnung	Einlaufquerschnitt	Gewicht	VPE	Artikel-Nr.	Preis/Stk. RG		
		Länge	Breite						[EUR]		
		[mm]	[mm]	[mm]	[cm ² /m]	[kg]	[Stk]				
Leaf											
 	Gusseisen EN-GJS	500	123	10	346	5	50	132043	74,00	ML	
Nature											
 	Gusseisen EN-GJS	500	123	–	166	5,1	50	132060	74,00	ML	
Ray											
 	Gusseisen	500	123	38 x 12,5	496	5,1	50	132088	74,00	ML	
Square											
 	Gusseisen EN-GJS	500	123	16	356	4,7	50	132082	74,00	ML	
Wave 180											
 	Gusseisen EN-GJS	500	123	10	–	5,0	50	132162	74,00	ML	

Es wird empfohlen, Drainlock Roste materialgleich auf den Kantenschutz abzustimmen: einheitliche Optik / vermeidet Kontaktkorrosion

Ausführung KTL-beschichtet auf Anfrage.

Klasse D 400 – Powerlock Performance

- Roste gemäß DIN EN 1433/DIN 19580
- Mit selbstsichernder Verriegelung Powerlock und integrierter Dämpfung



ACO Powerlock Performance Rost ist „ARCHITECS´ DARLING“ 2021 in der Kategorie: Beste Produkt-Innovation „Technik“

Werkstoff	Maß der Einlauföffnung		Einlaufquerschnitt	Gewicht	VPE	Artikel-Nr.	Preis/Stk.	RG
	Abmessungen							
	Länge	Breite						
[mm]	[mm]	[mm]	[cm ² /m]	[kg]	[Stk]	[EUR]		

Längsstabgussrost, KTL-beschichtet

	Gusseisen EN-GJS	500	123	30 x 12	368	5,4	50	3012759	64,00	PD
---	------------------	-----	-----	---------	-----	-----	----	---------	-------	----

Klasse E 600

- Roste gemäß DIN EN 1433/DIN 19580
- Mit schraubloser Arretierung Drainlock

Werkstoff	Maß der Einlauföffnung		Einlaufquerschnitt	Gewicht	VPE	Artikel-Nr.	Preis/Stk.	RG
	Abmessungen							
	Länge	Breite						
[mm]	[mm]	[mm]	[cm ² /m]	[kg]	[Stk]	[EUR]		

Stegrost

	Gusseisen EN-GJS	500	123	12	371	5,0	50	132865	60,50	ML
---	------------------	-----	-----	----	-----	-----	----	--------	-------	----

Längsstabgussrost

	Gusseisen EN-GJS	500	123	28 x 12	433	4,5	50	132866	62,50	ML
---	------------------	-----	-----	---------	-----	-----	----	--------	-------	----

Abdeckplatte, geschlossen

	Gusseisen EN-GJS	500	123	–	–	5,3	50	132867	66,50	ML
---	------------------	-----	-----	---	---	-----	----	--------	-------	----

Klasse F 900 – Powerlock Performance

- Roste gemäß DIN EN 1433 / DIN 19580
- Mit selbstsichernder Verriegelung Powerlock und integrierter Dämpfung



ACO Powerlock Performance Rost ist „ARCHITECS´ DARLING“ 2021 in der Kategorie: Beste Produkt-Innovation „Technik“

Werkstoff	Abmessungen		Maß der Einlauföffnung	Einlaufquerschnitt	Gewicht	VPE	Artikel-Nr.	Preis/Stk.	RG
	Länge	Breite							
	[mm]	[mm]	[mm]	[cm ² /m]	[kg]	[Stk]		[EUR]	

Längsstabgussrost, KTL-beschichtet

	Gusseisen EN-GJS	500	123	30 x 12	368	5,4	50	3000037	78,00	PD
---	---------------------	-----	-----	---------	-----	-----	----	---------	-------	----

4

Ausführung: Kantenschutz Gusseisen, KTL-beschichtet

ACO Produktvorteile

- Wasserdichter Rinnenstrang durch Seal in Technologie (gemäß IKT-Prüfsiegel D01398)
 - Serienmäßig mit EPDM -Dichtung im Rinnenstoß
 - Rinnenkörper aus beständigem ACO Polymerbeton
 - Gewohnt einfacher Einbau
- Für den Grundwasserschutz
- Für den Bauwerksschutz
- Für ein kontrolliertes Regenwasser-management
- Auswahl Abdeckroste
 - Mit schraubloser Arretierung Drainlock (A 15 – E 600)
 - **Mit selbstsichernder Verriegelung Powerlock und integrierter Dämpfung (D 400 – F 900)**
- Verbesserte Selbstreinigung durch V-Querschnitt und durchgängig glatte Rinnensohle

- Rinnensystem gemäß DIN EN 1433 / DIN 19580
- Nennweite 150 mm
- Klassen A 15 – F 900
- Mit Kantenschutz 12 mm aus Gusseisen, KTL-beschichtet



Rinnenkörper ohne Sohlengefälle, 1000 mm

- Wahlweise mit oder ohne senkrechtem, wasserdichtem Rohranschluss mit Lippenlabirinthdichtung (LLD) aus NBR
- Kombinationsmöglichkeiten für den Rinnenkörper (Beispiel):
 - Typ 0.0 – 0.0.2 – 0.1 – 0.2
- *) Rinnenkörper mit LLD-Rohranschluss haben eine 10 mm größere Bodenstärke als die anschließenden Rinnenkörper
 - Beispiel: Typ 5.0.2 passt zu zu Typ 5 - 5.0 - 5.1

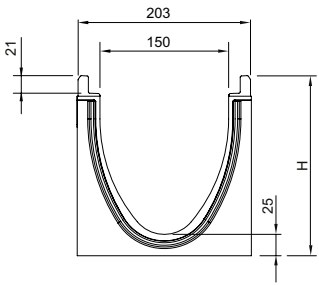

	Abmessungen			Typ	VPE	Gewicht	Artikel-Nr.	Preis/Stk. RG
	Länge	Breite	Höhe					
	[mm]	[mm]	[mm]					
	1000	203	205	0.0	9	35,9	152230	167,00 PD
			230	5.0	9	38,6	152240	167,00 PD
			255	10.0	9	41,4	152250	167,00 PD
			305	20.0	9	46,9	152270	167,00 PD

Abmessungen			Typ	VPE	Gewicht	Artikel-Nr.	Preis/Stk.	RG
Länge	Breite	Höhe						
[mm]	[mm]	[mm]	[Stk]	[kg]	[EUR]			

Mit LLD-Rohranschluss DN/OD 160

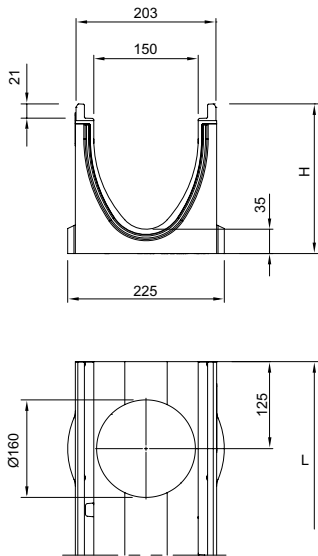

1000	203	215 ^{*)}	0.0.2	6	38,0	152234	188,00	PD
		240 ^{*)}	5.0.2	6	40,8	152244	188,00	PD
		265 ^{*)}	10.0.2	6	43,6	152254	188,00	PD
		315 ^{*)}	20.0.2	6	49,2	152274	188,00	PD

Rinnenkörper ohne Sohlengefälle, 500 mm

- Wahlweise mit oder ohne senkrechtem, wasserdichtem Rohranschluss mit Lippenlabyrinthdichtung (LLD) aus NBR
- Mit seitlichem Vorformung für Eck-, T- und Kreuzverbindungen (Adapter nötig, siehe Zubehör)
- *) Rinnenkörper mit LLD-Rohranschluss haben eine 10 mm größere Bodenstärke als die anschließenden Rinnenkörper
 - Beispiel: Typ 5.0.2 passt zu zu Typ 5 - 5.0 - 5.1



Abmessungen			Typ	VPE	Gewicht	Artikel-Nr.	Preis/Stk.	RG
Länge	Breite	Höhe						
[mm]	[mm]	[mm]	[Stk]	[kg]	[EUR]			

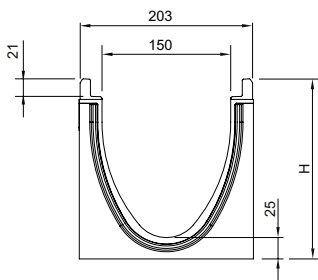

500	203	205	0.1	6	18,2	152231	97,50	PD
		230	5.1	6	19,6	152241	97,50	PD
		255	10.1	6	21,0	152251	97,50	PD
		305	20.1	6	23,9	152271	97,50	PD

PowerDrain Seal in V 150 G (NW 150 mm)

Rinnenkörper, Einlaufkästen und Zubehör

Abmessungen			Typ	VPE	Gewicht	Artikel-Nr.	Preis/Stk. RG
Länge	Breite	Höhe					
[mm]	[mm]	[mm]	[Stk]	[kg]	[EUR]		

Mit LLD-Rohranschluss DN/OD 160

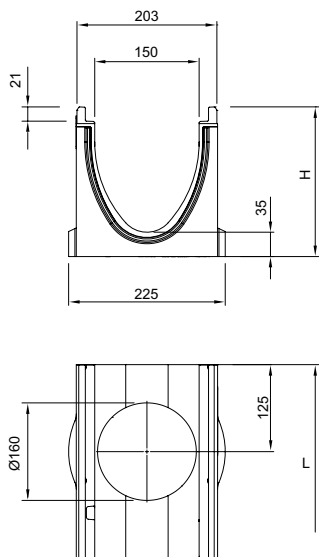

500	203	215 ^{*)}	0.2	6	19,2	152232	116,50 PD
		240 ^{*)}	5.2	6	20,8	152242	116,50 PD
		265 ^{*)}	10.2	6	22,3	152252	116,50 PD
		315 ^{*)}	20.2	6	25,2	152272	116,50 PD

Rinnenkörper mit Sohlgefälle, 1000 mm

- Zur Verlegung mit integriertem Sohlgefälle 0,5 %
- Typ 1-10 für bis zu 10 m Stranglänge
- Ausschließlich Typ 5 und 10 sind direkt an Einlaufkästen anschließbar
- Kombinationsmöglichkeiten für den Rinnenkörper
 - Typ 5 - 5.0 - 5.0.2 - 5.1 - 5.2
 - Typ 10 - 10.0 - 10.0.2 - 10.1 - 10.2



Abmessungen			Typ	VPE	Gewicht	Artikel-Nr.	Preis/Stk. RG
Länge	Breite	Höhe					
[mm]	[mm]	Anfang/Ende [mm]	[Stk]	[kg]	[EUR]		

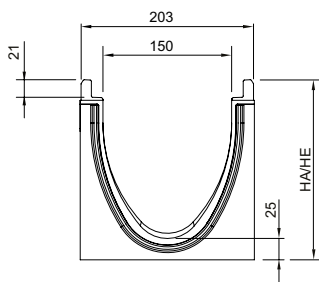

1000	203	205/210	1	6	36,3	152201	167,00 PD
		210/215	2	6	36,8	152202	167,00 PD
		215/220	3	6	37,4	152203	167,00 PD
		220/225	4	6	37,9	152204	167,00 PD
		225/230	5	6	38,5	152205	167,00 PD
		230/235	6	6	39,0	152206	167,00 PD
		235/240	7	6	39,5	152207	167,00 PD
		240/245	8	6	40,1	152208	167,00 PD
		245/250	9	6	40,6	152209	167,00 PD
		250/255	10	6	41,2	152210	167,00 PD

Rinnenkörper mit Sohlensprung (5 cm), 500 mm

- Zur Überbrückung des Sohlensprunges bei Verlegung im Stufengefälle
- Von Typ 10. – 20. (Sohlensprung von 5 cm)
- Aus Polymerbeton



Abmessungen			Typ	VPE	Gewicht	Artikel-Nr.	Preis/Stk. RG	
Länge	Breite	Höhe						
[mm]	[mm]	[mm]	[Stk]	[kg]	[EUR]			
	500	203	305	10-20	6	25,1	152275	167,00 PD

PowerDrain Seal in V 150 G (NW 150 mm)

Rinnenkörper, Einlaufkästen und Zubehör

Einlaufkästen, 500 mm

- Mit Lippenlabyrinthdichtung (LLD) aus NBR für horizontalen, wasserdichten Rohranschluss
- Mit Schlammeimer aus Kunststoff PP



4

Abmessungen			Typ	VPE	Gewicht	Artikel-Nr.	Preis/Stk.	RG
Länge	Breite	Höhe						
[mm]	[mm]	[mm]		[Stk]	[kg]		[EUR]	

Mit LLD-Rohranschluss DN/OD 160

	500	203	660	0	6	62,0	152291	533,00 PD
	500	203	660	5	6	61,5	152292	533,00 PD

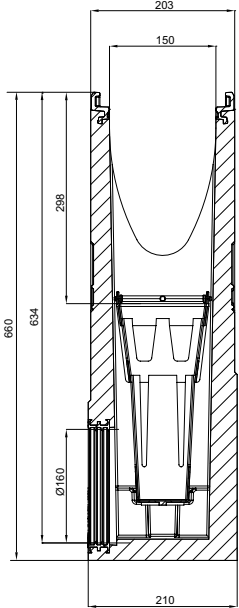
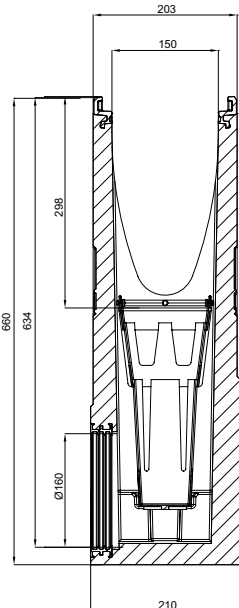
	Abmessungen			Typ	VPE	Gewicht	Artikel-Nr.	Preis/Stk. RG
	Länge	Breite	Höhe					
	[mm]	[mm]	[mm]					
	500	203	660	10	6	61,1	152293	533,00 PD
	500	203	660	20	6	60,1	152294	533,00 PD





4









Flachrinnen



- Flachrinnen System Multiline in der Ausführung Gusseisen ohne Dichtung/mit Sicherheitsfalz (SF) finden Sie im Kapitel 1 auf Seite 106.

Zubehör

	Beschreibung	Passend für	Gewicht	VPE	Artikel-Nr.	Preis/Stk.	RG
			[kg]	[Stk]		[EUR]	
Für Ausführung Gusseisen							
	Kombistirnwand						
	<ul style="list-style-type: none"> ■ Für Rinnenanfang und -ende ■ Aus Polymerbeton ■ Mit Kantenschutz schwarz beschichtet ■ Baulänge 30 mm ■ Stirnwand für Rinnenende (LLD) 	■ V150 P/G 0. - 20.	4,0	20	152285	71,50	PD
	Stirnwand für Rinnenende						
	<ul style="list-style-type: none"> ■ Aus Polymerbeton 	■ V150 P/G 0.	2,4	6	152246	71,50	PD
	<ul style="list-style-type: none"> ■ Mit integrierter Lippenlabyrinthdichtung (LLD) DN/OD 160 für horizontalen, wasserdichten Rohranschluss 	■ V150 P/G 5.	2,9	6	152247	71,50	PD
	<ul style="list-style-type: none"> ■ Mit Kantenschutz schwarz beschichtet 	■ V150 P/G 10.	3,4	6	152248	71,50	PD
	Adapter für Fließrichtungswechsel						
	<ul style="list-style-type: none"> ■ Aus Polymerbeton 	■ V150 P/G 0.	2,5	6	152256	100,00	PD
	<ul style="list-style-type: none"> ■ Mit Kantenschutz schwarz beschichtet 	■ V150 P/G 5.0	2,6	6	152257	100,00	PD
	<ul style="list-style-type: none"> ■ Baulänge 40 mm 	■ V150 P/G 10.	2,7	6	152258	100,00	PD
	Adapter für Eck-, T- und Kreuzverbindungen						
	<ul style="list-style-type: none"> ■ Aus Polymerbeton 	■ V150 P/G 0.	2,3	6	152266	71,50	PD
	<ul style="list-style-type: none"> ■ Mit Kantenschutz schwarz beschichtet 	■ V150 P/G 5.	2,5	6	152267	71,50	PD
	<ul style="list-style-type: none"> ■ Baulänge 30 mm 	■ V150 P/G 10.	2,6	6	152268	71,50	PD
	<ul style="list-style-type: none"> ■ Zum wasserdichten Anschluss von Eck-, T- und Kreuzverbindungen 	■ V150 P/G 20.	3,2	6	152269	71,50	PD
	<ul style="list-style-type: none"> ■ Zum Ankleben an den Rinnenkörper 						

Beschreibung	Passend für	Gewicht	VPE	Artikel-Nr.	Preis/Stk. RG	
					[kg]	[Stk]
Materialübergreifendes Zubehör						
 <p>Silikonfett</p> <ul style="list-style-type: none"> ■ Entspricht der Leitlinie des UBA für Sanitär­schmierstoffe, lebensmittel­technischer Schmierstoff gemäß EN ISO 21469, Trinkwasser geeignet, O-Ring verträglich ■ Inhalt: 23 g 	<ul style="list-style-type: none"> ■ Seal in Technologie ■ NW 150 □ Typ 0.0: ca. 30 Rinnen­stöße □ Typ 10.0: ca. 20 Rinnen­stöße □ Typ 20.0: ca. 10 Rinnen­stöße 	0,1	40	132495	7,00	ML
 <p>Geruchsverschluss</p> <ul style="list-style-type: none"> ■ Edelstahl (V2A) ■ DN/OD 160 	<ul style="list-style-type: none"> ■ Multiline Seal in ■ PowerDrain Seal in 	0,7	6	133399	109,00	ML
 <p>Rohrstutzen</p> <ul style="list-style-type: none"> ■ PVC ■ DN/OD 160 ■ Länge: 150 mm 	<ul style="list-style-type: none"> ■ Rinnenkörper und Einlaufkästen mit Abgang DN/OD 160 	0,5	50	00058	19,10	SZ
 <p>Geruchsverschluss</p> <ul style="list-style-type: none"> ■ PVC ■ DN/OD 160 	<ul style="list-style-type: none"> ■ Einlaufkästen mit Abgang DN/OD 160 	1,9	5	02638	48,25	SZ
 <p>Zwischenelement (Gusseisen)</p> <ul style="list-style-type: none"> ■ Gusseisen EN-GJS ■ Mit Pressdichtungsflansch zum Anschluss von Dichtungsbahnen ■ Mit Sickeröffnungen 	<ul style="list-style-type: none"> ■ Rinnenkörper mit senkrechtem Abgang DN/OD 160 	14,4	40	7036.10.12	493,00	SZ
 <p>Polyesterklebmasse</p> <ul style="list-style-type: none"> ■ Für bauseitiges Verkleben ■ 0,5 kg Gebinde 	<ul style="list-style-type: none"> ■ Zum Verkleben von Polymerbeton- und NEXITE®-Fertigteilen 	0,9	10	02163	44,75	SZ
Zubehör für Roste						
 <p>Rosthaken</p> <ul style="list-style-type: none"> ■ Zum Ausheben der Abdeckroste ■ Zum Öffnen der Verriegelung Powerlock (2 Stück erforderlich) ■ Stahl verzinkt 	<ul style="list-style-type: none"> ■ Abdeckroste 	0,3	10	3000679	27,75	SZ
 <p>Rosthaken, klein</p> <ul style="list-style-type: none"> ■ Zum Ausheben der Abdeckroste ■ Stahl, schwarz lackiert 	<ul style="list-style-type: none"> ■ Maschenrost Q⁺ ■ Compositrost ■ Längsprofilrost ■ Längsstegrost 	0,25	10	01367	28,25	SZ

Roste

Klasse B 125

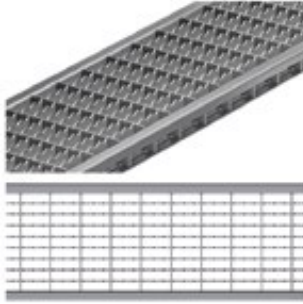

- Roste gemäß DIN EN 1433/DIN 19580
- Mit schraubloser Arretierung Drainlock

	Werkstoff	Abmessungen		Maß der Einlauf-	Gewicht	VPE	Artikel-Nr.	Preis/Stk.	RG	
		Länge	Breite	öffnung						
				querschnitt						
[mm]	[mm]	[mm]	[cm ² /m]	[kg]	[Stk]	[EUR]				
Maschenrost Q+										
	Stahl verzinkt	1000	173	30 x 10	1182	5,4	50	133601	156,00	ML
		500	173	30 x 10	1182	2,7	24	133602	106,50	ML
Maschenrost Q+ R11										
	Stahl verzinkt	1000	173	30 x 10	1183	5,7	50	3013005	186,00	ML
		500	173	30 x 10	1183	2,8	50	3013006	121,00	ML

NEU

Klasse C 250

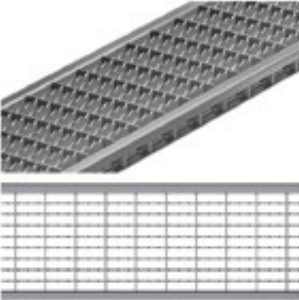
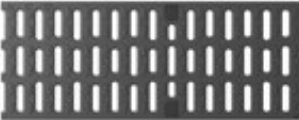



- Roste gemäß DIN EN 1433 / DIN 19580
- Mit schraubloser Arretierung Drainlock

	Werkstoff	Maß der Ein-		Einlauf- querschnitt	Gewicht	VPE	Artikel-Nr.	Preis/Stk.	RG	
		Abmessungen								
		Länge	Breite							
[mm]	[mm]	[mm]	[cm ² /m]	[kg]	[Stk]	[EUR]				
Maschenrost Q+										
	Stahl verzinkt	1000	173	30 x 10	1200	5,8	50	133605	266,00	ML
		500	173	30 x 10	1200	2,9	25	133606	186,00	ML
NEU Maschenrost Q+ R11										
	Stahl verzinkt	1000	173	30 x 10	1183	6,1	50	3013007	296,50	ML
		500	173	30 x 10	1183	3,0	50	3013008	198,00	ML
NEU Compositrost Microgrip (schwarz)										
	Kunststoff	500	173	10	203	1,6	50	3002676	74,00	ML
Stegrost										
	Gusseisen EN-GJS	500	173	12	578	5,3	50	13070	74,50	ML
Längsstabgussrost in Maschenoptik										
	Gusseisen EN-GJS	500	173	29 x 12	595	5,3	50	13073	74,50	ML

Es wird empfohlen, Drainlock Roste materialgleich auf den Kantenschutz abzustimmen:
einheitliche Optik / vermeidet Kontaktkorrosion

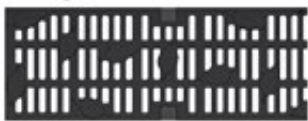

PowerDrain Seal in V 150 G (NW 150 mm)

Roste

	Werkstoff	Maß der Ein-		Einlauf- querschnitt	Gewicht	VPE	Artikel-Nr.	Preis/Stk.	RG	
		Abmessungen								
		Länge	Breite							
[mm]	[mm]	[mm]	[cm ² /m]	[kg]	[Stk]	[EUR]				
Flag										
	Gusseisen EN-GJS	500	173	10	422	8,8	50	132153	100,50	ML
										
Leaf										
	Gusseisen EN-GJS	500	173	10	485,2	9	50	132148	100,50	ML
										
Nature										
	Gusseisen EN-GJS	500	173	-	265	9	50	132151	100,50	ML
										

Es wird empfohlen, Drainlock Roste materialgleich auf den Kantenschutz abzustimmen:
einheitliche Optik / vermeidet Kontaktkorrosion

Ausführung KTL-beschichtet auf Anfrage.

	Werkstoff	Abmessungen		Maß der Ein-	Einlauf-	Gewicht	VPE	Artikel-Nr.	Preis/Stk.	RG	
		Länge	Breite	lauföffnung	querschnitt						
				[mm]	[mm]						[mm]
Ray											
	Gusseisen	500	173	52 x 14,5	700	5,4	50	132131	100,50	ML	
Square											
	Gusseisen EN-GJS	500	173	13,8	380	9	50	132156	100,50	ML	
Wave 180											
	Gusseisen EN-GJS	500	173	10	158	9,9	50	132165	100,50	ML	

4

Es wird empfohlen, Drainlock Roste materialgleich auf den Kantenschutz abzustimmen: einheitliche Optik / vermeidet Kontaktkorrosion

Ausführung KTL-beschichtet auf Anfrage.

PowerDrain Seal in V 150 G (NW 150 mm)

Roste

Klasse D 400

- Roste gemäß DIN EN 1433/DIN 19580
- Mit schraubloser Arretierung Drainlock

	Werkstoff	Maß der Ein-		Einlauf- querschnitt	Gewicht	VPE	Artikel-Nr.	Preis/Stk.	RG
		Abmessungen							
		Länge	Breite						
	[mm]	[mm]	[mm]	[cm ² /m]	[kg]	[Stk]	[EUR]		

Maschenrost Q+



Stahl verzinkt	1000	173	28 x 9	1050	8,0	50	133609	287,00	ML
	500	173	28 x 9	1050	4,0	25	133610	202,00	ML

Stegrost



Gusseisen EN-GJS	500	173	12	578	6,4	50	23164	82,00	ML
---------------------	-----	-----	----	-----	-----	----	-------	-------	----

Voronoi-Rost



Gusseisen EN-GJS	500	173	–	488	7,8	50	3003575	100,50	ML
---------------------	-----	-----	---	-----	-----	----	---------	--------	----

Flag



Gusseisen EN-GJS	500	173	10	422	8,8	50	132045	109,00	ML
---------------------	-----	-----	----	-----	-----	----	--------	--------	----



Leaf



Gusseisen EN-GJS	500	173	10	485,2	9	50	132066	109,00	ML
---------------------	-----	-----	----	-------	---	----	--------	--------	----

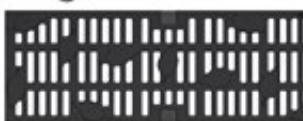

Es wird empfohlen, Drainlock Roste materialgleich auf den Kantenschutz abzustimmen: einheitliche Optik / vermeidet Kontaktkorrosion

Ausführung KTL-beschichtet auf Anfrage.

	Werkstoff	Abmessungen		Maß der Ein-	Einlauf-	Gewicht	VPE	Artikel-Nr.	Preis/Stk. RG		
		Länge	Breite	lauföffnung	querschnitt				[EUR]	ML	
				[mm]	[mm]						[mm]
Nature											
	Gusseisen EN-GJS	500	173	–	265	9	50	132106	109,00	ML	
Ray											
	Gusseisen	500	173	52 x 14,5	700	5,4	50	132109	109,00	ML	
Square											
	Gusseisen EN-GJS	500	173	13,8	380	9	50	132077	109,00	ML	
Wave 180											
	Gusseisen EN-GJS	500	173	10	158	9,9	50	132164	109,00	ML	

Es wird empfohlen, Drainlock Roste materialgleich auf den Kantenschutz abzustimmen:
einheitliche Optik / vermeidet Kontaktkorrosion

Ausführung KTL-beschichtet auf Anfrage.

Klasse D 400 – Powerlock Performance

- Roste gemäß DIN EN 1433/DIN 19580
- Mit selbstsichernder Verriegelung Powerlock und integrierter Dämpfung



ACO Powerlock Performance Rost ist „ARCHITECS´ DARLING“ 2021 in der Kategorie: Beste Produkt-Innovation „Technik“

Werkstoff	Abmessungen		Maß der Einlauföffnung	Einlaufquerschnitt	Gewicht	VPE	Artikel-Nr.	Preis/Stk.	RG
	Länge	Breite							
	[mm]	[mm]	[mm]	[cm ² /m]	[kg]	[Stk]	[EUR]		

Längsstabgussrost, KTL-beschichtet



Gusseisen EN-GJS	500	173	30 x 13	660	8,4	50	3012770	92,00	PD
------------------	-----	-----	---------	-----	-----	----	---------	-------	----

Klasse E 600

- Roste gemäß DIN EN 1433/DIN 19580
- Mit schraubloser Arretierung Drainlock

Werkstoff	Abmessungen		Maß der Einlauföffnung	Einlaufquerschnitt	Gewicht	VPE	Artikel-Nr.	Preis/Stk.	RG
	Länge	Breite							
	[mm]	[mm]	[mm]	[cm ² /m]	[kg]	[Stk]	[EUR]		

Stegrost



Gusseisen EN-GJS	500	173	12	578	7,8	50	133660	89,00	ML
------------------	-----	-----	----	-----	-----	----	--------	-------	----

Längsstabgussrost



Gusseisen EN-GJS	500	173	25 x 12	514	8,2	50	133662	96,00	ML
------------------	-----	-----	---------	-----	-----	----	--------	-------	----

Abdeckplatte, geschlossen



Gusseisen EN-GJS	500	173	–	–	9,0	50	133664	100,00	ML
------------------	-----	-----	---	---	-----	----	--------	--------	----

Klasse F 900 – Powerlock Performance

- Roste gemäß DIN EN 1433 / DIN 19580
- Mit selbstsichernder Verriegelung Powerlock und integrierter Dämpfung



ACO Powerlock Performance Rost ist „ARCHITECS´ DARLING“ 2021 in der Kategorie: Beste Produkt-Innovation „Technik“

Werkstoff	Abmessungen		Maß der Einlauföffnung	Einlaufquerschnitt	Gewicht	VPE	Artikel-Nr.	Preis/Stk.	RG
	Länge	Breite							
	[mm]	[mm]	[mm]	[cm ² /m]	[kg]	[Stk]		[EUR]	

Längsstabgussrost, KTL-beschichtet



Gusseisen EN-GJS	500	173	30 x 13	660	8,4	50	3000535	112,00	PD
------------------	-----	-----	---------	-----	-----	----	---------	--------	----

Ausführung: Kantenschutz Gusseisen, KTL-beschichtet

ACO Produktvorteile

- Wasserdichter Rinnenstrang durch Seal in Technologie (gemäß IKT-Prüfsiegel D01398)
 - Serienmäßig mit EPDM -Dichtung im Rinnenstoß
 - Rinnenkörper aus beständigem ACO Polymerbeton
 - Gewohnt einfacher Einbau
- Für den Grundwasserschutz
- Für den Bauwerksschutz
- Für ein kontrolliertes Regenwasser-management
- Auswahl Abdeckroste
 - Mit schraubloser Arretierung Drainlock (A 15 – E 600)
 - **Mit selbstsichernder Verriegelung Powerlock und integrierter Dämpfung (D 400 – F 900)**
- Verbesserte Selbstreinigung durch V-Querschnitt und durchgängig glatte Rinnensohle

- Rinnensystem gemäß DIN EN 1433 / DIN 19580
- Nennweite 200 mm
- Klassen A 15 – F 900
- Mit Kantenschutz 12 mm aus Gusseisen, KTL-beschichtet



Rinnenkörper ohne Sohlengefälle, 1000 mm

- Wahlweise mit oder ohne senkrechtem, wasserdichtem Rohranschluss mit Lippenlabyrinthdichtung (LLD) aus NBR
- Kombinationsmöglichkeiten für den Rinnenkörper (Beispiel):
 - Typ 0.0 – 0.0.2 – 0.1 – 0.2
- *) Rinnenkörper mit LLD-Rohranschluss haben eine 10 mm größere Bodenstärke als die anschließenden Rinnenkörper
 - Beispiel: Typ 5.0.2 passt zu zu Typ 5 - 5.0 - 5.1

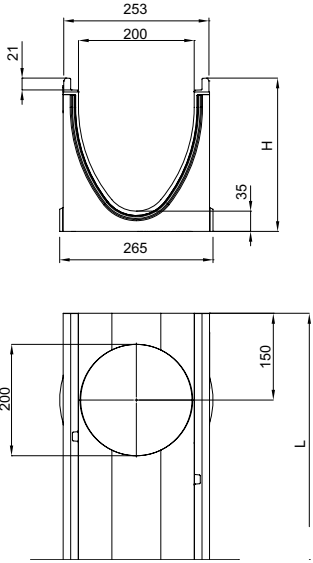

	Abmessungen			Typ	VPE	Gewicht	Artikel-Nr.	Preis/Stk. RG
	Länge	Breite	Höhe					
	[mm]	[mm]	[mm]					
	1000	253	255	0.0	9	47,4	152430	218,00 PD
			280	5.0	9	50,4	152440	218,00 PD
			305	10.0	9	53,3	152450	218,00 PD
			355	20.0	6	59,2	152470	218,00 PD

Abmessungen			Typ	VPE	Gewicht	Artikel-Nr.	Preis/Stk.	RG	
Länge	Breite	Höhe							
[mm]	[mm]	[mm]	[Stk]	[kg]	[EUR]				
Mit LLD-Rohranschluss DN/OD 200									
	1000	253	265*)	0.0.2	6	49,6	152434	234,00	PD
			290*)	5.0.2	6	52,7	152444	234,00	PD
			315*)	10.0.2	6	55,8	152454	234,00	PD
			365*)	20.0.2	3	62,0	152474	234,00	PD

Rinnenkörper ohne Sohlgefälle, 500 mm

- Wahlweise mit oder ohne senkrechtem, wasserdichtem Rohranschluss mit Lippenlabyrinthdichtung (LLD) aus NBR
- Mit seitlichem Vorformung für Eck-, T- und Kreuzverbindungen (Adapter nötig, siehe Zubehör)
- *) Rinnenkörper mit LLD-Rohranschluss haben eine 10 mm größere Bodenstärke als die anschließenden Rinnenkörper
 Beispiel: Typ 5.0.2 passt zu zu Typ 5 - 5.0 - 5.1

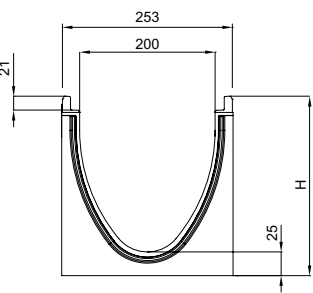

Abmessungen			Typ	VPE	Gewicht	Artikel-Nr.	Preis/Stk.	RG	
Länge	Breite	Höhe							
[mm]	[mm]	[mm]	[Stk]	[kg]	[EUR]				
	500	253	255	0.1	6	24,3	152431	128,50	PD
			280	5.1	6	25,8	152441	128,50	PD
			305	10.1	6	27,4	152451	128,50	PD
			355	20.1	6	30,5	152471	128,50	PD

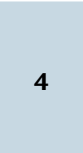

PowerDrain Seal in V 200 G (NW 200 mm)

Rinnenkörper, Einlaufkästen und Zubehör

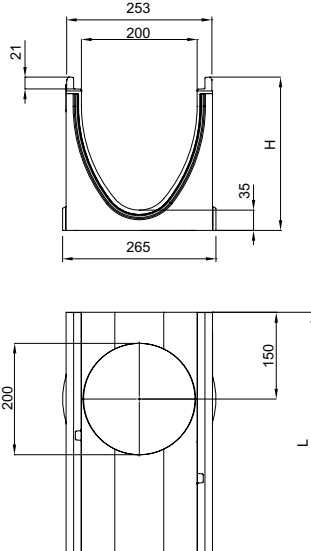
	Abmessungen			Typ	VPE	Gewicht	Artikel-Nr.	Preis/Stk. RG
	Länge	Breite	Höhe					
	[mm]	[mm]	[mm]					
Mit LLD-Rohranschluss DN/OD 200								
	500	253	265 ^{*)}	0.2	6	24,3	152432	145,00 PD
			290 ^{*)}	5.2	6	25,8	152442	145,00 PD
			315 ^{*)}	10.2	6	27,4	152452	145,00 PD
			365 ^{*)}	20.2	6	30,4	152472	145,00 PD

Rinnenkörper mit Sohlengefälle, 1000 mm

- Zur Verlegung mit integriertem Sohlengefälle 0,5 %
- Typ 1-10 für bis zu 10 m Stranglänge
- Ausschließlich Typ 5 und 10 sind direkt an Einlaufkästen anschließbar
- Kombinationsmöglichkeiten für den Rinnenkörper
 - Typ 5 - 5.0 - 5.0.2 - 5.1 - 5.2
 - Typ 10 - 10.0 - 10.0.2 - 10.1 - 10.2

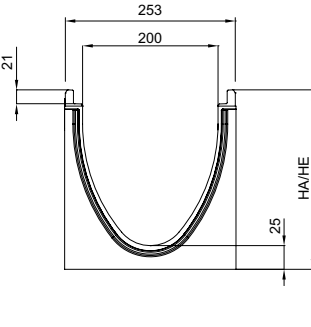

	Abmessungen			Typ	VPE	Gewicht	Artikel-Nr.	Preis/Stk. RG
	Länge	Breite	Höhe					
	[mm]	[mm]	Anfang/Ende [mm]					
	1000	253	255/260	1	6	47,8	152401	218,00 PD
			260/265	2	6	48,4	152402	218,00 PD
			265/270	3	6	49,0	152403	218,00 PD
			270/275	4	6	49,6	152404	218,00 PD
			275/280	5	6	50,2	152405	218,00 PD
			280/285	6	6	50,8	152406	218,00 PD
			285/290	7	6	51,4	152407	218,00 PD
			290/295	8	6	52,0	152408	218,00 PD
			295/300	9	6	52,6	152409	218,00 PD
			300/305	10	6	53,2	152410	218,00 PD

Rinnenkörper mit Sohlensprung (5 cm), 500 mm

- Zur Überbrückung des Sohlengefälles bei Verlegung im Stufengefälle
- Von Typ 10. – 20. (Sohlensprung von 5 cm)
- Aus Polymerbeton



	Abmessungen			Typ	VPE	Gewicht	Artikel-Nr.	Preis/Stk. RG
	Länge	Breite	Höhe					
	[mm]	[mm]	[mm]					
	500	253	355	10-20	6	32,6	152475	218,00 PD

PowerDrain Seal in V 200 G (NW 200 mm)

Rinnenkörper, Einlaufkästen und Zubehör

Einlaufkästen, 500 mm

- Mit Lippenlabyrinthdichtung (LLD) aus NBR für horizontalen flüssigkeitsdichten Rohranschluss
- Mit Schlammeimer aus Kunststoff PP
- Anschluss DN/OD 200 mit Muffenstopfen verschlossen



4

Abmessungen			Typ	VPE	Gewicht	Artikel-Nr.	Preis/Stk.	RG
Länge	Breite	Höhe						
[mm]	[mm]	[mm]	[Stk]	[kg]	[EUR]			

Mit LLD-Rohranschluss DN/OD 160/200

	500	253	710	0	6	67,5	152491	598,00 PD
	500	253	710	5	6	66,9	152492	598,00 PD

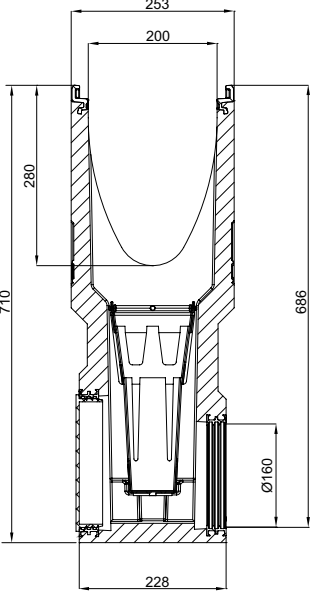
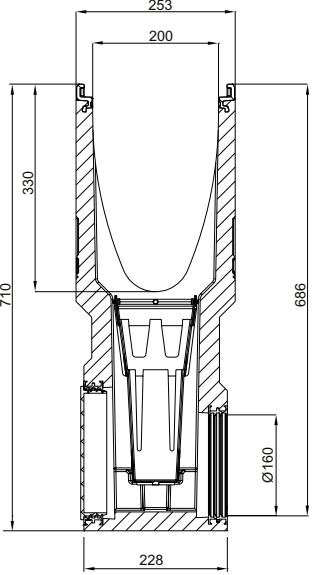





	Abmessungen			Typ	VPE	Gewicht	Artikel-Nr.	Preis/Stk. RG
	Länge	Breite	Höhe					
	[mm]	[mm]	[mm]					
	500	253	710	10	6	66,3	152493	598,00 PD
	500	253	710	20	6	64,9	152494	598,00 PD







Flachrinnen

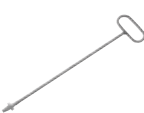

- Flachrinnen System Multiline in der Ausführung Gusseisen ohne Dichtung/mit Sicherheitsfalz (SF) finden Sie im Kapitel 1 auf Seite 110.

Zubehör

	Beschreibung	Passend für	Gewicht [kg]	VPE [Stk]	Artikel-Nr.	Preis/Stk. RG	
						[EUR]	
Für Ausführung Gusseisen							
	Kombistirnwand <ul style="list-style-type: none"> Für Rinnenanfang und -ende Aus Polymerbeton Mit Kantenschutz schwarz beschichtet Baulänge 30 mm 	<ul style="list-style-type: none"> V 200 P/G 0. - 20. 	5,5	10	152485	86,00	PD
	Stirnwand für Rinnenende <ul style="list-style-type: none"> Aus Polymerbeton Mit integrierter Lippenlabyrinthdichtung (LLD) DN/OD 200 für horizontalen, wasserdichten Rohranschluss Mit Kantenschutz schwarz beschichtet Baulänge 40 mm 	<ul style="list-style-type: none"> V 200 P/G 0. V 200 P/G 5. V 200 P/G 10. V 200 P/G 20. 	4,2	6	152446	86,00	PD
	Adapter für Fließrichtungswechsel <ul style="list-style-type: none"> Aus Polymerbeton Mit Kantenschutz schwarz beschichtet Baulänge 40 mm Zum Ankleben an den Rinnenkörper 	<ul style="list-style-type: none"> V 200 P/G 0. V 200 P/G 5. V 200 P/G 10. V 200 P/G 20. 	3,4	6	152456	114,50	PD
	Adapter für Eck-, T- und Kreuzverbindungen <ul style="list-style-type: none"> Aus Polymerbeton Mit integrierter Lippenlabyrinthdichtung (LLD) DN/OD 200 für horizontalen, wasserdichten Rohranschluss Mit Kantenschutz schwarz beschichtet Baulänge 40 mm 	<ul style="list-style-type: none"> V 200 P/G 0. V 200 P/G 5. V 200 P/G 10. V 200 P/G 20. 	3,5	6	152466	86,00	PD
	Silikonfett <ul style="list-style-type: none"> Entspricht der Leitlinie des UBA für Sanitärschmierstoffe, lebensmitteltechnischer Schmierstoff gemäß EN ISO 21469, Trinkwasser geeignet, O-Ring verträglich Inhalt: 23 g 	Seal in Technologie <ul style="list-style-type: none"> NW 200 <ul style="list-style-type: none"> Typ 0.0: ca. 20 Rinnenstöße Typ 10.0: ca. 15 Rinnenstöße Typ 20.0: ca. 12 Rinnenstöße 	0,1	40	132495	7,00	ML
	Geruchsverschluss <ul style="list-style-type: none"> Edelstahl (V2A) DN/OD 200 	<ul style="list-style-type: none"> Multiline Seal in PowerDrain Seal in 	1,2	4	133799	123,50	ML
	Rohrstutzen <ul style="list-style-type: none"> PVC DN/OD 160 Länge: 150 mm 	<ul style="list-style-type: none"> Rinnenkörper und Einlaufkästen mit Abgang DN/OD 160 	0,5	50	00058	19,10	SZ

	Beschreibung	Passend für	Gewicht VPE		Artikel-Nr.	Preis/Stk. RG	
			[kg]	[Stk]		[EUR]	
	Geruchsverschluss ■ PVC ■ DN/OD 160	■ Einlaufkästen mit Abgang DN/OD 160	1,9	5	02638	48,25	SZ
	Polyesterklebemasse ■ Für bauseitiges Verkleben ■ 0,5 kg Gebinde	■ Zum Verkleben von Polymerbeton- und NEXITE®-Fertigteilen	0,9	10	02163	44,75	SZ
Zubehör für Roste							
	Rosthaken ■ Zum Ausheben der Abdeckroste ■ Zum Öffnen der Verriegelung Powerlock (2 Stück erforderlich) ■ Stahl verzinkt	■ Abdeckroste	0,3	10	3000679	27,75	SZ
	Rosthaken, klein ■ Zum Ausheben der Abdeckroste ■ Stahl, schwarz lackiert	■ Maschenrost Q ⁺ ■ Compositrost ■ Längsprofilrost ■ Längsstegrost	0,25	10	01367	28,25	SZ
	Basisset Lichtpunkt ■ Trafo ■ Durchgangs- und Endpunkt ■ 1 x Verbindungskabel 650 mm	■ Stegrost für Lichtpunkt <input type="checkbox"/> Lichtfarbe weiß <input type="checkbox"/> Lichtfarbe blau	3,0	4	3003612 ¹⁾	1.220,00	ML
	Kabel Lichtpunkt ■ Zur Überbrückung von Leerrosten	■ Stegrost für Lichtpunkt <input type="checkbox"/> Länge: 0,65 Meter <input type="checkbox"/> Länge: 2 Meter <input type="checkbox"/> Länge: 5 Meter	0,2	10	3003616 ¹⁾	116,00	ML
	Erweiterungsset Lichtpunkt ■ Lichtpunkt	■ Stegrost für Lichtpunkt <input type="checkbox"/> Lichtfarbe weiß <input type="checkbox"/> Lichtfarbe blau	1,1	4	3003614 ¹⁾	425,00	ML

¹⁾ Lieferzeit auf Anfrage.

Roste

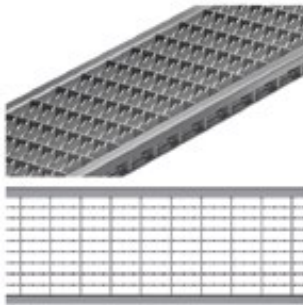

Klasse B 125

- Roste gemäß DIN EN 1433/DIN 19580
- Mit schraubloser Arretierung Drainlock

	Werkstoff	Abmessungen		Maß der Ein-	Einlauf-	Gewicht	VPE	Artikel-Nr.	Preis/Stk.	RG
		Länge	Breite	lauföffnung	querschnitt					
				[mm]	[mm]					
[mm]	[mm]	[mm]	[cm ² /m]	[kg]	[Stk]	[EUR]				
Maschenrost Q+										
	Stahl verzinkt	1000	223	30 x 10	1575	7,4	48	133613	189,00	ML
		500	223	30 x 10	1575	3,6	24	133614	127,00	ML
NEU Maschenrost Q+ R11										
	Stahl verzinkt	1000	223	30 x 10	1575	7,6	50	3013009	236,00	ML
		500	223	30 x 10	1575	3,8	50	3013040	148,00	ML

Klasse C 250

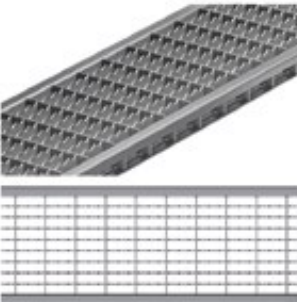





- Roste gemäß DIN EN 1433 / DIN 19580
- Mit schraubloser Arretierung Drainlock

	Werkstoff	Abmessungen		Maß der Ein-	Einlauf-	Gewicht	VPE	Artikel-Nr.	Preis/Stk.	RG
		Länge	Breite	lauföffnung	querschnitt					
				[mm]	[mm]					
		[mm]	[mm]	[mm]	[cm ² /m]	[kg]	[Stk]	[EUR]		
Maschenrost Q+										
	Stahl verzinkt	1000	223	28 x 9	1375	10,7	48	133617	327,00	ML
		500	223	28 x 9	1375	5,2	24	133618	228,00	ML
NEU Maschenrost Q+ R11										
	Stahl verzinkt	1000	223	30 x 10	1377	10,8	50	3013041	364,00	ML
		500	223	30 x 10	1377	5,3	50	3013042	246,50	ML
Stegrost										
	Gusseisen EN-GJS	500	223	12	740	8,6	50	13470	119,00	ML
Längsstabgussrost in Maschenoptik										
	Gusseisen EN-GJS	500	223	31 x 14	905	7,5	50	13473	119,00	ML

Es wird empfohlen, Drainlock Roste materialgleich auf den Kantenschutz abzustimmen: einheitliche Optik / vermeidet Kontaktkorrosion





PowerDrain Seal in V 200 G (NW 200 mm)

Roste

	Werkstoff	Maß der Ein-		Einlauf- querschnitt	Gewicht	VPE	Artikel-Nr.	Preis/Stk.	RG	
		Abmessungen								lauföffnung
		Länge	Breite							
[mm]	[mm]	[mm]	[cm ² /m]	[kg]	[Stk]	[EUR]				
Flag										
	Gusseisen EN-GJS	500	223	12	630	12,6	50	132154	125,00	ML
										
Leaf										
	Gusseisen EN-GJS	500	223	10	520	13,1	50	132149	125,00	ML
										
Nature										
	Gusseisen EN-GJS	500	223	–	374	12,5	50	132160	125,00	ML
										

Es wird empfohlen, Drainlock Roste materialgleich auf den Kantenschutz abzustimmen: einheitliche Optik / vermeidet Kontaktkorrosion

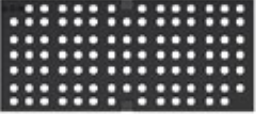
Ausführung KTL-beschichtet auf Anfrage.

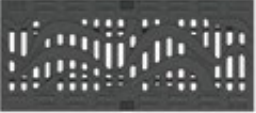





	Werkstoff	Abmessungen		Maß der Ein-	Einlauf-	Gewicht	VPE	Artikel-Nr.	Preis/Stk. RG		
		Länge	Breite	lauföffnung	querschnitt				[EUR]	ML	
				[mm]	[mm]						[mm]
Ray											
 	Gusseisen	500	223	80 x 12	735	12,0	50	132158	125,00	ML	
Square											
 	Gusseisen EN-GJS	500	223	18	464	13,3	50	132157	125,00	ML	
Wave 180											
 	Gusseisen EN-GJS	500	223	–	–	13,0	50	132167	125,00	ML	

PowerDrain Seal in V 200 G (NW 200 mm)

Roste





Klasse D 400

- Roste gemäß DIN EN 1433/DIN 19580
- Mit schraubloser Arretierung Drainlock

	Werkstoff	Maß der Ein-		Einlauf- querschnitt	Gewicht	VPE	Artikel-Nr.	Preis/Stk.	RG	
		Abmessungen								
		Länge	Breite							
		[mm]	[mm]	[mm]	[cm ² /m]	[kg]	[Stk]	[EUR]		
Maschenrost Q+										
	Stahl verzinkt	1000	223	28 x 9	1375	12,9	48	133621	422,00	ML
		500	223	28 x 9	1375	6,4	24	133622	294,00	ML
Stegrost										
	Gusseisen EN-GJS	500	223	12	740	9,8	50	23224	122,00	ML
Stegrost für Lichtpunkt, mit Öffnung										
	Gusseisen EN-GJS, KTL-be- schichtet	500	223	–	715	9,6	50	13478	76,00	ML
Stegrost für Lichtpunkt, ohne Öffnung										
	Gusseisen EN-GJS, KTL-be- schichtet	500	223	–	740	11,6	50	13477	66,00	ML
Flag										
	Gusseisen EN-GJS	500	223	12	630	12,6	50	132041	145,00	ML
Leaf										
	Gusseisen EN-GJS	500	223	10	520	13,1	50	132129	145,00	ML

Es wird empfohlen, Drainlock Roste materialgleich auf den Kantenschutz abzustimmen: einheitliche Optik / vermeidet Kontaktkorrosion

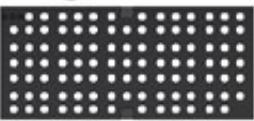
Ausführung KTL-beschichtet auf Anfrage.

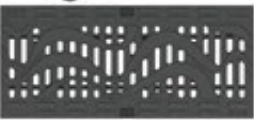
	Werkstoff	Abmessungen		Maß der Ein-	Einlauf-	Gewicht	VPE	Artikel-Nr.	Preis/Stk. RG		
		Länge	Breite	lauföffnung	querschnitt				[EUR]	ML	
				[mm]	[mm]						[mm]
Nature											
 	Gusseisen EN-GJS	500	223	–	374	12,5	50	132159	145,00	ML	
Ray											
 	Gusseisen	500	223	80 x 12	735	12,0	50	132090	145,00	ML	
Square											
 	Gusseisen EN-GJS	500	223	18	464	13,3	50	132064	145,00	ML	
Wave 180											
 	Gusseisen EN-GJS	500	223	–	–	13,0	50	132166	145,00	ML	

Es wird empfohlen, Drainlock Roste materialgleich auf den Kantenschutz abzustimmen: einheitliche Optik / vermeidet Kontaktkorrosion

Ausführung KTL-beschichtet auf Anfrage.

Klasse D 400 – Powerlock Performance

- Roste gemäß DIN EN 1433/DIN 19580
- Mit selbstsichernder Verriegelung Powerlock und integrierter Dämpfung



ACO Powerlock Performance Rost ist „ARCHITECS´ DARLING“ 2021 in der Kategorie: Beste Produkt-Innovation „Technik“

Werkstoff	Abmessungen		Maß der Einlauföffnung	Einlaufquerschnitt	Gewicht	VPE	Artikel-Nr.	Preis/Stk.	RG
	Länge	Breite							
	[mm]	[mm]	[mm]	[cm ² /m]	[kg]	[Stk]		[EUR]	

Längsstabgussrost, KTL-beschichtet

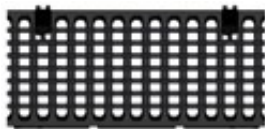

Gusseisen EN-GJS	500	223	28,5 x 13,5	721	14,0	50	3012771	134,00	PD
------------------	-----	-----	-------------	-----	------	----	---------	--------	----

Klasse E 600

- Roste gemäß DIN EN 1433/DIN 19580
- Mit schraubloser Arretierung Drainlock

Werkstoff	Abmessungen		Maß der Einlauföffnung	Einlaufquerschnitt	Gewicht	VPE	Artikel-Nr.	Preis/Stk.	RG
	Länge	Breite							
	[mm]	[mm]	[mm]	[cm ² /m]	[kg]	[Stk]		[EUR]	

Stegrost



Gusseisen EN-GJS	500	223	12	740	10,7	50	133666	130,00	ML
------------------	-----	-----	----	-----	------	----	--------	--------	----

Längsstabgussrost

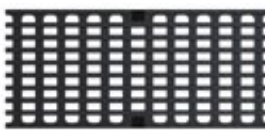

Gusseisen EN-GJS	500	223	26 x 14	756	11,7	50	133668	143,50	ML
------------------	-----	-----	---------	-----	------	----	--------	--------	----

Abdeckplatte, geschlossen



Gusseisen EN-GJS	500	223	–	–	12,6	50	133670	152,00	ML
------------------	-----	-----	---	---	------	----	--------	--------	----

Klasse F 900 – Powerlock Performance

- Roste gemäß DIN EN 1433 / DIN 19580
- Mit selbstsichernder Verriegelung Powerlock und integrierter Dämpfung



ACO Powerlock Performance Rost ist „ARCHITECS´ DARLING“ 2021 in der Kategorie: Beste Produkt-Innovation „Technik“

Werkstoff	Abmessungen		Maß der Einlauföffnung	Einlaufquerschnitt	Gewicht	VPE	Artikel-Nr.	Preis/Stk.	RG
	Länge	Breite							
	[mm]	[mm]	[mm]	[cm ² /m]	[kg]	[Stk]		[EUR]	

Längsstabgussrost, KTL-beschichtet

	Gusseisen	500	223	28,5 x 13,5	721	14,0	50	3000536	165,00	PD
	EN-GJS									

PowerDrain – effizienter Einstieg in den ACO WaterCycle

ACO PowerDrain ist für Anwendungen im Schwerlastbereich der wesentliche Baustein zu Beginn einer kontrollierten Aufnahme von Niederschlag. Die Entwässerungsrinne erfüllt die Klassen A 15 – F 900 gemäß DIN EN 1433/DIN 19580 und garantiert somit die Verkehrssicherheit bei gleichzeitig optimaler Oberflächenentwässerung.

Klassen ¹⁾		
■ A 15	■ C 250	■ E 600
■ B 125	■ D 400	■ F 900
gemäß DIN EN 1433		
Nennweiten		
75/100, 125/150, 175/200, 275/300		
Material		
Polymerbeton mit Gusszarge und -rost		
Anwendungsbereiche		
■ Tiefgaragen	■ WHG-Flächen: LAU-Anlagen	
■ Waschhallen und -plätze		

Schlank

Wenn schlanke Lösungen gefordert sind: Die Nennweiten 75, 125, 175 und 275 mm

Schlanke Lösungen sind mehr als nur schön. Die Kombination der wesentlichen Produkteigenschaften macht die ACO PowerDrain zu einer echten professionellen Allroundlösung aus Polymerbeton. Sie überzeugt durch außergewöhnlich gute hydraulische Eigenschaften, extreme Sicherheit und herausragende Stabilität, bis zur höchsten Schwerlastklasse F. Die Nennweiten weichen von den traditionellen Nennweiten ab. So wurde das Rinnensystem PowerDrain V 75/100 P mit 75 mm lichter Weite, PowerDrain V 125/150 P mit 125 mm lichter

Weite, PowerDrain V 175/200 P mit 175 mm lichter Weite und PowerDrain V 275/300 P mit 275 mm lichter Weite entwickelt. Beibehalten wurde der hydraulisch wirksame V-Querschnitt, den ACO für die Linienentwässerung eingeführt hat, und der hochfeste Werkstoff Polymerbeton. Daher sind die schlanken PowerDrain Systeme nicht nur extrem belastbar – sie verfügen zudem über eine äquivalente Leistungsfähigkeit wie die bisher eingesetzten 100er, 150er, 200er und 300er Rinnen.



V-Querschnitt – deutlich höhere Fließgeschwindigkeit mit optimalem Selbstreinigungseffekt



ACO DRAIN® PowerDrain V 75/100 P bis V 275/300 P

Ein System für alle Anwendungen



A 15



B 125



C 250



D 400



E 600



F 900

¹⁾Weitere Informationen zu Klassen auf Seite 664.

Leise

Wenn Ruhe herrschen soll: Die intelligente Dämpfung zwischen Rost und Rinne

Wenn Lärm vermieden werden kann, sollte dies im Interesse der Anwohner auch geschehen. ACO PowerDrain leistet hier konstruktionsbedingt einen aktiven Beitrag zum Lärmschutz im Straßenverkehr. Die spezielle Elastomerdämpfung zwischen Rinne und Rost schafft in Kombination mit einem sicher arretierten und trotzdem flexibel gelagerten Rost eine dauerhaft funktionierende Geräuschkämpfung beim Überfahren der Rinne. Darüber hinaus schützt die Dämpfung den Rinnenkörper vor Verschleiß und erhöht so die Standzeit des gesamten Rinnensystems.



Dämpfung aus Hart-Elastomer – integriert in die Kantenschutzzarge

Effizient

Wenn Effizienz im Mittelpunkt steht: Das Qualitätsversprechen des Weltmarktführers

Auf ACO ist Verlass. Auch die neue PowerDrain entspricht in allen Punkten unseren strengen Qualitätsmaßstäben. So besitzt die ACO PowerDrain einen massiven Kantenschutz von 8 mm.

Zargen und Gussstegroste sind aus GJS (Gusseisen mit Kugelgraphit) und KTL-beschichtet (kathodische Tauchlackierung). Mit ausführlichen technischen Dokumentationen und Ausschreibungshilfen unterstützen wir den Planer.

Die universelle Einsetzbarkeit für alle Klassen von A 15 bis F 900 erleichtert die Ausschreibung und gewährleistet die Verfügbarkeit. Bewährte Einbauhilfen und eine zigtausendfach erprobte Handhabbarkeit von ACO Rinnenkörpern beim Fixieren, Einbetonieren und Anpflastern unterstützen die Sicherheit und Effizienz auf der Baustelle – vom Fußgängerbereich über Gewerbehöfe bis hin zum Flughafen und zur Formel 1. Schon der erste Blick auf das Produkt schafft Vertrauen.

Sicherheitsarretierung Powerlock

Die Gussstegroste der ACO PowerDrain sind mit der bewährten schraublosen Arretierung Powerlock ausgestattet. Ein dauerhaftes Öffnen und Schließen ganz ohne Schrauben ist damit gewährleistet, wodurch Montage und Reinigung des Rinnenstrangs erheblich erleichtert werden. Außerdem kann sich die selbsthemmende Arretierung nicht selbstständig durch Bremslasten oder Überfahrung öffnen.



1
Rosthaken in Schieberiegel einstecken



2
Rosthaken drehen



3
Powerlock Arretierung ist geöffnet

Schneller fließen, wirksamer säubern: Hydraulische Vorteile des V-Querschnitts

Maßgeblichen Einfluss auf die hydraulische Leistungsfähigkeit einer Entwässerungsrinne hat die Kontur des Fließquerschnitts. In Kombination mit den glatten Oberflächen des ACO Polymerbetons bringt der V-Querschnitt erstaunliche Ergebnisse. Bei der Betrachtung der Regenereignisse der letzten Jahrzehnte lässt sich feststellen, dass ca. 85 Prozent der Regenspenden im niedrigen Bereich liegen.

Um dieser Entwicklung Rechnung zu tragen, wurde der V-Querschnitt entwickelt. Der untere, engere Teil des Querschnitts sorgt schon bei wenig Wasser für deutlich höhere Fließgeschwindigkeiten und damit für einen optimierten Selbstreinigungseffekt.

Gerade die Selbstreinigungskraft bei geringeren Regenspenden ist enorm wichtig, um dann bei einem Starkregenereignis den vollen Abflussquerschnitt zur Verfügung zu haben.

Dieses angepasste Entwässerungsprinzip hat sich bereits seit Jahrzehnten in der Kanalisationstechnik mit den sogenannten Eiprofilen bewährt.

Diese Profile haben gerade bei geringer Wasserführung eine höhere Füllhöhe und somit höhere Fließgeschwindigkeit bei gleichem Fließquerschnitt.

Die Sicherheitsarretierung Powerlock garantiert zusätzlich einen unbehinderten Abfluss des Oberflächenwassers.



ACO PowerDrain im Außenbereich der Messe Hannover



ACO PowerDrain eingebaut in Logistikflächen



Klasse F 900: Die PowerDrain ist mit hohen Radlasten befahrbar



ACO PowerDrain als Parkplätzenentwässerung



ACO PowerDrain an Busbahnhöfen



Gussmaschenrost Q+

Die Produktfamilie ACO DRAIN® PowerDrain wird in der Nennweite 175 mm durch das neue Gussmaschenrost Q+ ergänzt. Die PowerDrain mit Gussmaschenrost Q+ beugt durch eine optimierte Wasseraufnahme diesem Hinwegschießen des Wassers über die Rinne vor. Das Gussmaschenrost Q+ kann dabei bis zur Klasse E 600 eingesetzt werden.

Bauaufsichtliche Zulassung für LAU-Anlagen

Das Rinnensystem ACO DRAIN® PowerDrain besitzt die allgemeine bauaufsichtliche Zulassung (abZ) Nr. Z-74.4-78 zur Verwendung in Anlagen zum Lagern, Abfüllen und Umschlagen von wassergefährdenden Flüssigkeiten (LAU-Anlagen). Aufgrund von geänderten Bestimmungen des DIBt-Prüfprogramms „befahrbar Rinnenkonstruktionen in LAU-Anlagen“ wurde sie 2012 neu ausgestellt und beinhaltet die neuen Anforderungen an die Gestaltung der Rohranschlüsse.

In LAU-Anlagen sind ausschließlich eingeformte, flüssigkeitsdichte Rohrstützen zulässig. Diese sind im Rinnensystem ACO PowerDrain als PE-HD Rohrstützen (PE100, SDR 17,6) ausgeführt. Zusätzlich sind die eingeformten Lippenlabyrinthdichtungen aus NBR für flüssigkeitsdichte Rohranschlüsse in allen anderen Verwendungsfällen im

Lieferprogramm enthalten. Die in LAU-Anlagen u.a. erforderliche dauerelastische Abdichtung der Rinnenstöße erfolgt über den im Lieferprogramm enthaltenen Fugendichtstoff mit der europäischen technischen Zulassung ETA-10/0269, welcher mittels Kartuschen und -düsen in den Sicherheitsfalz der Rinnenelemente eingebracht wird. Dies darf nur von Fachbetrieben im Sinne von §3 der Verordnung über Anlagen zum Umgang mit wassergefährdenden Stoffen 2010 vorgenommen werden. Durch diese allgemeine bauaufsichtliche Zulassung entfällt für den Zulassungsgegenstand die wasserrechtliche Eignungsfeststellung nach §63 des Wasserhaushaltsgesetzes (WHG) vom 31.07.2009.

DIBt



PowerDrain Sicherheitsstopfen

Rinnenkörper mit Sicherheitsstopfen

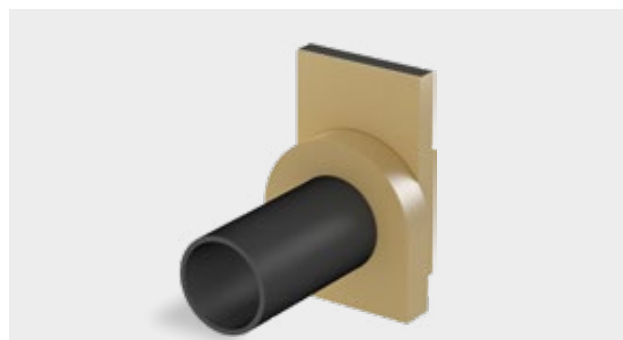

PowerDrain Stirnwand

Stirnwand für das Rinnenende mit PE-HD Rohrstützen

Ausführung: Kantenschutz Gusseisen

ACO Produktvorteile

■ **Mit allgemeiner bauaufsichtlicher Zulassung (abZ) Z-74.4-78 für die Verwendung in LAU-Anlagen**

- Mit selbsthemmender Sicherheitsarretierung Powerlock
- Mit ACO DRAIN® Sicherheitsfalz (SF)
- Mit V-Querschnitt
- Mit austauschbarer integrierter Dämpfung
- Rinnenkörper aus Polymerbeton

- Rinnensystem gemäß DIN EN 1433 / DIN 19580
- Nennweite 75 mm
- Klassen A 15 – F 900¹⁾
- Mit Kantenschutz 8 mm aus Gusseisen EN-GJS, KTL-beschichtet
- Mit Stegrost aus Gusseisen EN-GJS, KTL-beschichtet
- Einlaufquerschnitt: 277 cm²/m
- Schlitzweite 12 mm
- Für Rohranschlüsse in LAU-Anlagen ist gemäß abZ ausschließlich die Ausführung mit eingegossenem Rohrstutzen zulässig
- Für die Ausführung mit eingegossenem PE-HD Rohrstutzen gilt Lieferzeit auf Anfrage
- Optional: Ausführung mit eingegossenem PP-Rohrstutzen

Rinnenkörper ohne Sohlengefälle, 1000 mm

- Wahlweise mit oder ohne senkrechten, flüssigkeitsdichten Rohranschluss
- Bei der Ausführung mit senkrechtem, flüssigkeitsdichtem Rohranschluss wahlweise mit Lippenlabyrinthdichtung (LLD) aus NBR oder eingegossenem PE-HD Rohrstutzen SDR 17,6 speziell für die Verwendung gemäß abZ
- Kombinationsmöglichkeit für den Rinnenkörper (Beispiel):
□ Typ 0.0 - 0.0.2 - 0.0.3 - 0.1 - 0.2 - 0.3



	Abmessungen			Typ	Gewicht [kg]	VPE [Stk]	Artikel-Nr.	Preis/Stk. [EUR]	RG
	Länge	Breite	Höhe Anfang/Ende						
	[mm]	[mm]	[mm]						
	1000	135	150	0.0	32,7	24	11500	291,00	PD
			175	5.0	35,5	24	11510	291,00	PD
			200	10.0	36,9	24	11520	291,00	PD
			250	20.0	42,9	24	11530	291,00	PD

¹⁾ Ausnahme: Querentwässerung bei stark befahrenen Straßen.
Für diesen Einsatz empfehlen wir
ACO DRAIN® Monoblock RD 100/200 V.

Abmessungen			Typ	Gewicht	VPE	Artikel-Nr.	Preis/Stk.	RG
Länge	Breite	Höhe Anfang/ Ende						
[mm]	[mm]	[mm]		[kg]	[Stk]		[EUR]	

Mit LLD-Rohranschluss DN/OD 110

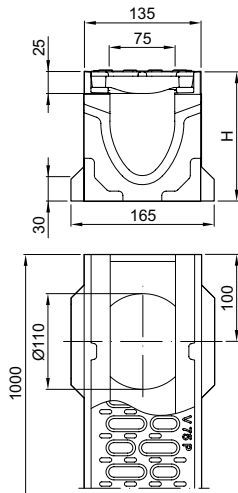

1000 135

150	0.0.2	32,4	6	11501	302,00	PD
175	5.0.2	35,2	6	11511	302,00	PD
200	10.0.2	38,4	6	11521	302,00	PD
250	20.0.2	42,7	6	11531	302,00	PD

Mit eingegossenem PE-HD Rohrstutzen DN/OD 110

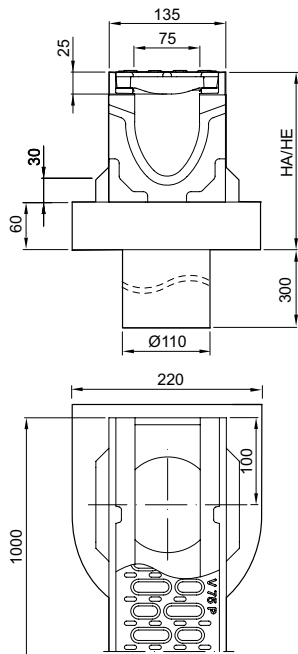

1000 135

150/210	0.0.3	38,4	5	130391	547,00	PD
175/235	5.0.3	40,9	5	130392	547,00	PD
200/260	10.0.3	42,5	5	130393	547,00	PD
250/310	20.0.3	48,2	5	130394	547,00	PD

Rinnenkörper ohne Sohlgefälle, 500 mm

- Wahlweise mit ausschlagbarer Vorformung oder senkrechtem, flüssigkeitsdichtem Rohranschluss
- Bei der Ausführung mit senkrechtem, flüssigkeitsdichtem Rohranschluss wahlweise mit Lippenlabyrinthdichtung (LLD) aus NBR oder eingegossenem PE-HD Rohrstützen SDR 17,6 speziell für die Verwendung gemäß abZ
- Mit seitlichen Vorformungen für Eck-, T- und Kreuzverbindungen



Länge [mm]	Abmessungen		Höhe Anfang/Ende [mm]	Typ	Gewicht [kg]	VPE [Stk]	Artikel-Nr.	Preis/Stk.	RG [EUR]
	Breite [mm]	Höhe							

Mit ausschlagbarer Vorformung DN/OD 110

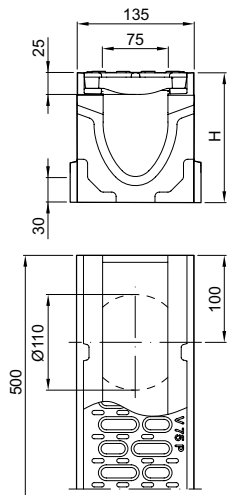

500	135	150	0.1	17,5	20	11502	179,00	PD
		175	5.1	18,4	20	11512	179,00	PD
		200	10.1	20,1	20	11522	179,00	PD
		250	20.1	22,8	20	11532	179,00	PD

Mit LLD-Rohranschluss DN/OD 110

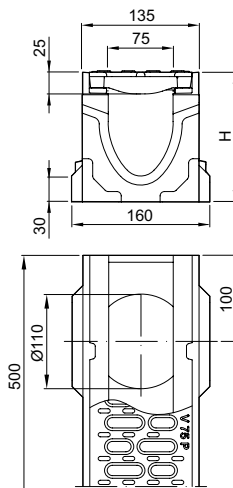

500	135	150	0.2	16,8	40	11503	193,00	PD
		175	5.2	18,1	40	11513	193,00	PD
		200	10.2	19,5	40	11523	193,00	PD
		250	20.2	22,2	24	11533	193,00	PD

Abmessungen			Typ	Gewicht	VPE	Artikel-Nr.	Preis/Stk.	RG
Länge	Breite	Höhe Anfang/Ende						
[mm]	[mm]	[mm]		[kg]	[Stk]		[EUR]	

Mit eingegossenem PE-HD Rohrstützen DN/OD 110

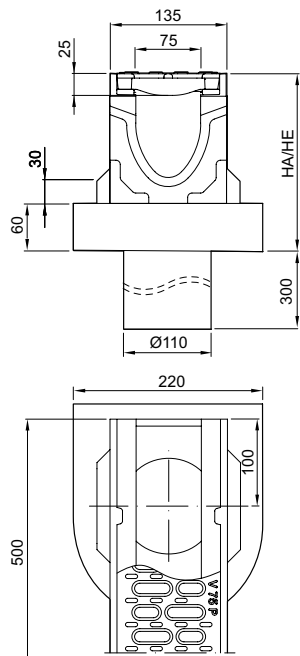

500	135	150/210	0.3	22,8	5	130407	435,00	PD
		175/235	5.3	24,1	5	130408	435,00	PD
		200/260	10.3	25,6	5	130409	435,00	PD
		250/310	20.3	28,3	5	130410	435,00	PD

Rinnenkörper mit Sohlengefälle, 1000 mm

- Zur Verlegung mit integriertem Sohlengefälle 0,5 %
- Typ 1-10 für bis zu 10 m Stranglänge
- Jeder Typ direkt an Einlaufkasten anschließbar
- Kombinationsmöglichkeiten für den Rinnenkörper:
 - Typ 5 – 5.0 – 5.0.2 – 5.1 – 5.2
 - Typ 10 – 10.0 – 10.0.2 – 10.1 – 10.2



Abmessungen			Typ	Gewicht	VPE	Artikel-Nr.	Preis/Stk.	RG
Länge	Breite	Höhe Anfang/Ende						
[mm]	[mm]	[mm]		[kg]	[Stk]		[EUR]	

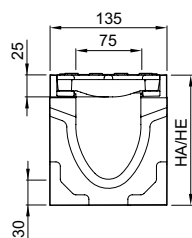

1000	135	150/155	1	34,3	24	11541	291,00	PD
		155/160	2	34,6	24	11542	291,00	PD
		160/165	3	35,0	24	11543	291,00	PD
		165/170	4	35,6	24	11544	291,00	PD
		170/175	5	35,8	24	11545	291,00	PD
		175/180	6	35,9	24	11546	291,00	PD
		180/185	7	36,4	24	11547	291,00	PD
		185/190	8	36,8	24	11548	291,00	PD
		190/195	9	37,4	24	11549	291,00	PD
		195/200	10	37,7	24	11550	291,00	PD

Einlaufkästen, 500 mm

- Wahlweise mit Lippenlabyrinthdichtung (LLD) aus NBR oder eingegossenem PE-HD Rohrstützen für horizontalen, flüssigkeitsdichten Rohranschluss
- Die Ausführung mit eingegossenem PE-HD Rohrstützen SDR 17,6 ist speziell für die Verwendung nach abZ geeignet
- Mit ausschneidbarer Anschlusschablone für alle Bauhöhen 0.0 bis 20.0 und Flachrinnen
- Mit Schlammeimer Stahl verzinkt



Abmessungen			Rohranschluss	Gewicht	VPE	Artikel-Nr.	Preis/Stk.	RG
Länge	Breite	Höhe	DN/OD					
[mm]	[mm]	[mm]	[mm]	[kg]	[Stk]	[EUR]		

Mit LLD-Rohranschluss DN/OD 110 oder 160

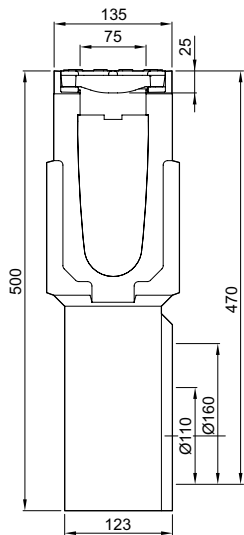

			110	38,9	10	11535	405,00	PD
500	135	500	160	38,9	10	11537	405,00	PD

Mit eingegossenem PE-HD Rohrstützen DN/OD 110 oder 160

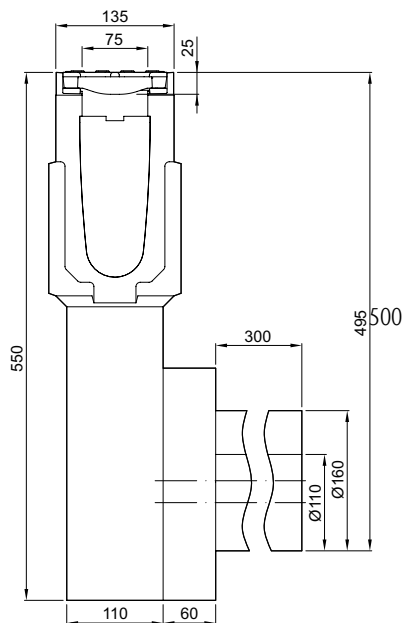

			110	55,0	4	130244	652,00	PD
550	135	550	160	55,0	4	130245	674,00	PD

Flachrinnen ohne Sohlengefälle, 1000 mm

- Wahlweise mit oder ohne senkrechten, flüssigkeitsdichten Rohranschluss
- Bei der Ausführung mit senkrechtem, flüssigkeitsdichtem Rohranschluss wahlweise mit Lippenlabyrinthdichtung (LLD) aus NBR oder eingegossenem PE-HD Rohrstopfen SDR 17,6 speziell für die Verwendung gemäß abZ
- Kombinationsmöglichkeit für den Rinnenkörper (Beispiel):
 - Typ 0.0 - 0.0.2 - 0.0.3 - 0.1 - 0.2 - 0.3



Abmessungen			Rohranschluss	Gewicht	VPE	Artikel-Nr.	Preis/Stk.	RG
Länge	Breite	Höhe	DN/OD					
[mm]	[mm]	Anfang/Ende [mm]	[mm]	[kg]	[Stk]		[EUR]	

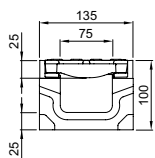

1000	135	100	–	29,2	30	11505	291,00	PD
------	-----	-----	---	------	----	-------	--------	----

Mit LLD-Rohranschluss DN/OD 110

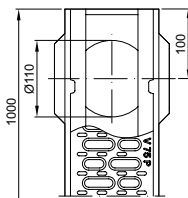
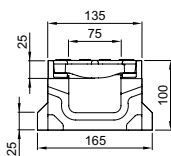





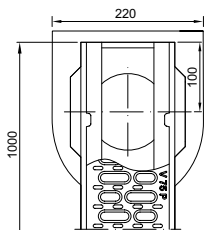
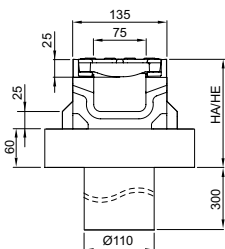

1000	135	100	110	28,7	15	11506	302,00	PD
------	-----	-----	-----	------	----	-------	--------	----







Mit eingegossenem PE-HD Rohrstopfen DN/OD 110



1000	135	100/160	110	33,2	5	130476	540,00	PD
------	-----	---------	-----	------	---	--------	--------	----

Zubehör

	Beschreibung	Passend für	Gewicht	VPE	Artikel-Nr.	Preis/Stk.	RG
			[kg]	[Stk]		[EUR]	
	Kombistirnwand ■ Für Rinnenanfang und -ende ■ Aus Polymerbeton ■ Mit Kantenschutz schwarz, KTL-beschichtet ■ Baulänge 20 mm	■ V 75/100 P 0. – 20.	1,3	15	11519	25,50	PD
	Stirnwand für Rinnenende (LLD) ■ Aus Polymerbeton ■ Mit integrierter Lippenlabyrinthdichtung (LLD) DN/OD 110 für horizontalen, flüssigkeitsdichten Rohranschluss ■ Mit Kantenschutz schwarz, KTL-beschichtet ■ Baulänge 40 mm	■ V 75/100 P 0.	1,5	12	11525	51,50	PD
		■ V 75/100 P 5.	1,7	6	11526	51,50	PD
		■ V 75/100 P 10.	2,0	6	11527	51,50	PD
		■ V 75/100 P 20.	2,6	6	11528	51,50	PD
	Adapter für Fließrichtungswechsel ■ Aus Polymerbeton ■ Mit Kantenschutz schwarz, KTL-beschichtet ■ Baulänge: 40 mm	■ V 75/100 P 0.	1,2	10	11553	54,50	PD
		■ V 75/100 P 5.	1,3	10	11554	54,50	PD
		■ V 75/100 P 10.	1,5	10	11555	54,50	PD
		■ V 75/100 P 20.	1,7	8	11556	54,50	PD
	Übergangsstück ■ Zur Überbrückung von Höhendifferenzen, bei Verlegung im Stufengefälle ■ Aus Polymerbeton	■ Sohlensprung 25 mm	0,2	6	11551	19,90	PD
		■ Sohlensprung 50 mm	0,4	6	11552	26,75	PD
	Stirnwand für Rinnenende (PE-HD Rohrstutzen) ■ Aus Polymerbeton ■ Mit eingegossenem PE-HD Rohrstutzen (SDR 17,6) DN/OD 110 für horizontalen, flüssigkeitsdichten Rohranschluss speziell für die Verwendung nach abZ geeignet ■ Mit Kantenschutz schwarz, KTL-beschichtet ■ Baulänge 100 mm	■ V 75/100 P 10.	7,3	4	130449	299,00	PD
		■ V 75/100 P 20.	7,6	4	130450	299,00	PD
	Kombistirnwand (Flachrinne) ■ Für Rinnenanfang und -ende ■ Aus Polymerbeton ■ Mit Kantenschutz schwarz, KTL-beschichtet ■ Baulänge 20 mm	■ Flachrinnen V 75 P	0,8	6	11515	24,60	PD
	Stirnwand mit Stutzen (Flachrinne) ■ Für Rinnenende ■ Stahl verzinkt, KTL-beschichtet ■ DN/OD 75 ■ Baulänge: 30 mm	■ Flachrinnen V 75 P	0,3	50	11517	48,00	PD

Beschreibung	Passend für	Gewicht	VPE	Artikel-Nr.	Preis/Stk. RG	
					[kg]	[Stk]
Materialübergreifendes Zubehör						
 <p>Zwischenelement (Edelstahl)</p> <ul style="list-style-type: none"> ■ Edelstahl ■ Mit Pressdichtungsflansch zum Anschluss von Dichtungsbahnen ■ Mit Sickeröffnungen ■ DN/OD 110 	<ul style="list-style-type: none"> ■ Rinnenkörper mit senkrechtem Abgang DN/OD 110 	5,0	30	01043	883,00	SZ
 <p>Zwischenelement (Gusseisen)</p> <ul style="list-style-type: none"> ■ Gusseisen EN-GJS ■ Mit Pressdichtungsflansch zum Anschluss von Dichtungsbahnen ■ Mit Sickeröffnungen 	<ul style="list-style-type: none"> ■ Rinnenkörper mit senkrechtem Abgang DN/OD 110 	13,1	40	7034.10.12	441,00	SZ
 <p>Dichtstoff Eurolastic TC 30 S</p> <ul style="list-style-type: none"> ■ Zum dauerelastischen Abdichten des Sicherheitsfalzes (SF) ■ Polysulfid, zwei Komponenten ■ 450 ml Kartusche ■ Verbrauchsangaben auf Seite 654 	<ul style="list-style-type: none"> ■ Rinnensystem Multiline ■ Rinnensystem PowerDrain ■ Rinnensystem Monoblock 	1,0	25	10681	61,50	SZ
 <p>Primer</p> <ul style="list-style-type: none"> ■ Geprüft im System mit Eurolastic TC 30 G und Eurolastic TC 30 S. ■ 1 Liter Gebinde ■ Verbrauchsangaben auf Seite 654 	<ul style="list-style-type: none"> ■ Rinnensystem Multiline ■ Rinnensystem PowerDrain ■ Rinnensystem Monoblock 	1,1	4	10682	123,00	SZ
 <p>Verarbeitungsset</p> <ul style="list-style-type: none"> ■ 3-teilig, bestehend aus Industripistole, Mischständer und Kartuschenrührer ■ Wiederverwendbar 	<ul style="list-style-type: none"> ■ In Kombination mit Dichtstoff und Primer zum dauerelastischen Abdichten des Sicherheitsfalzes (SF) 	3,5	5	01376	593,00	SZ
 <p>Polyesterklebemasse</p> <ul style="list-style-type: none"> ■ Für bauseitiges Verkleben ■ 0,5 kg Gebinde 	<ul style="list-style-type: none"> ■ Zum Verkleben von Polymerbeton- und NEXITE®-Fertigteilen 	0,9	10	02163	44,75	SZ
Zubehör für Roste						
 <p>Rosthaken</p> <ul style="list-style-type: none"> ■ Zum Ausheben der Abdeckroste ■ Stahl verzinkt 	<ul style="list-style-type: none"> ■ Abdeckroste 	0,3	10	3000679	28,25	SZ

Ausführung: Kantenschutz Gusseisen

ACO Produktvorteile

■ **Mit allgemeiner bauaufsichtlicher Zulassung (abZ) Z-74.4-78 für die Verwendung in LAU-Anlagen**

- Mit selbsthemmender Sicherheitsarretierung Powerlock
- Mit ACO DRAIN® Sicherheitsfalz (SF)
- Mit V-Querschnitt
- Mit austauschbarer integrierter Dämpfung
- Rinnenkörper aus Polymerbeton

- Rinnensystem gemäß DIN EN 1433 / DIN 19580
- Nennweite 125 mm
- Klassen A 15 – F 900¹⁾
- Mit Kantenschutz 8 mm aus Gusseisen EN-GJS, KTL-beschichtet
- Mit Stegrost aus Gusseisen EN-GJS, KTL-beschichtet
- Einlaufquerschnitt: 470 cm²/m
- Schlitzweite 12 mm
- Für Rohranschlüsse in LAU-Anlagen ist gemäß abZ ausschließlich die Ausführung mit eingegossenem Rohrstutzen zulässig
- Für die Ausführung mit eingegossenem PE-HD Rohrstutzen gilt Lieferzeit auf Anfrage
- Optional: Ausführung mit eingegossenem PP-Rohrstutzen

Rinnenkörper ohne Sohlengefälle, 1000 mm

- Wahlweise mit oder ohne senkrechten, flüssigkeitsdichten Rohranschluss
- Bei der Ausführung mit senkrechtem, flüssigkeitsdichtem Rohranschluss wahlweise mit Lippenlabyrinthdichtung (LLD) aus NBR oder eingegossenem PE-HD Rohrstutzen SDR 17,6 speziell für die Verwendung gemäß abZ
- Kombinationsmöglichkeit für den Rinnenkörper (Beispiel):
□ Typ 0.0 - 0.0.2 - 0.0.3 - 0.1 - 0.2 - 0.3



Abmessungen			Typ	Gewicht	VPE	Artikel-Nr.	Preis/Stk.	RG	
Länge	Breite	Höhe Anfang/Ende							
[mm]	[mm]	[mm]	[kg]	[Stk]	[EUR]				
	1000	185	200	0.0	46,1	16	11560	374,00	PD
			225	5.0	49,3	16	11570	374,00	PD
			250	10.0	51,9	16	11580	374,00	PD
			300	20.0	57,2	8	11590	374,00	PD

Abmessungen			Typ	Gewicht	VPE	Artikel-Nr.	Preis/Stk.	RG
Länge	Breite	Höhe Anfang/Ende						
[mm]	[mm]	[mm]		[kg]	[Stk]		[EUR]	

Mit LLD-Rohranschluss DN/OD 110

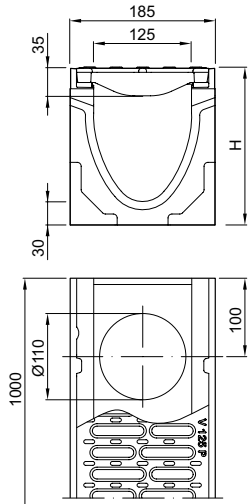

1000	185	200	0.0.2	47,0	16	11561	390,00	PD
		225	5.0.2	49,4	16	11571	390,00	PD
		250	10.0.2	51,9	16	11581	390,00	PD
		300	20.0.2	58,2	8	11591	390,00	PD

Mit eingegossenem PE-HD Rohrstutzen DN/OD 110

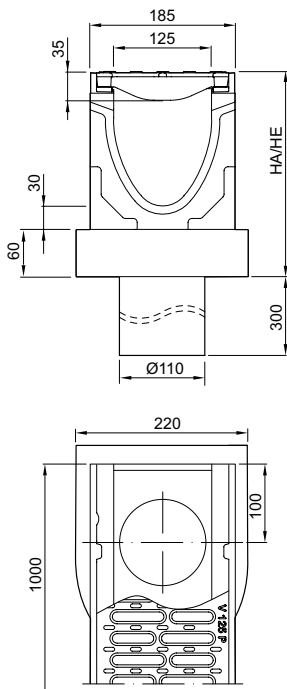

1000	185	200/260	0.0.3	51,1	3	130395	633,00	PD
		225/285	5.0.3	54,3	3	130396	633,00	PD
		250/310	10.0.3	56,1	3	130397	633,00	PD
		300/360	20.0.3	61,9	3	130398	633,00	PD

Rinnenkörper ohne Sohlengefälle, 500 mm

- Wahlweise mit ausschlagbarer Vorformung oder senkrechtem, flüssigkeitsdichtem Rohranschluss
- Bei der Ausführung mit senkrechtem, flüssigkeitsdichtem Rohranschluss wahlweise mit Lippenlabirinthdichtung (LLD) aus NBR oder eingegossenem PE-HD Rohrstützen SDR 17,6 speziell für die Verwendung gemäß abZ
- Mit seitlichen Vorformungen für Eck-, T- und Kreuzverbindungen



Länge	Abmessungen		Typ	Gewicht	VPE	Artikel-Nr.	Preis/Stk.	RG
	Breite	Höhe						
		Anfang/Ende						
[mm]	[mm]	[mm]	[kg]	[Stk]	[EUR]			

Mit ausschlagbarer Vorformung DN/OD 110

	500	185	200	0.1	25,3	16	11562	235,00	PD
			225	5.1	27,1	16	11572	235,00	PD
			250	10.1	28,1	16	11582	235,00	PD
			300	20.1	31,4	16	11592	235,00	PD

Mit LLD-Rohranschluss DN/OD 110

	500	185	200	0.2	24,9	32	11563	249,00	PD
			225	5.2	26,5	32	11573	249,00	PD
			250	10.2	27,7	32	11583	249,00	PD
			300	20.2	30,9	16	11593	249,00	PD

Abmessungen			Typ	Gewicht	VPE	Artikel-Nr.	Preis/Stk.	RG
Länge	Breite	Höhe Anfang/Ende						
[mm]	[mm]	[mm]	[kg]	[Stk]	[EUR]			

Mit eingegossenem PE-HD Rohrstutzen DN/OD 110

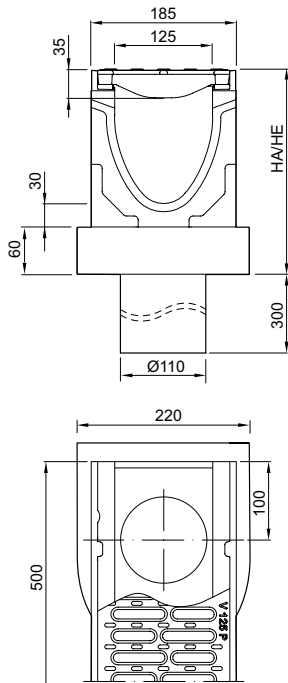

500	185	200/260	0.3	29,9	3	130411	493,00	PD
		225/285	5.3	31,8	3	130412	493,00	PD
		250/310	10.3	32,8	3	130413	493,00	PD
		300/360	20.3	36,2	3	130414	493,00	PD

Rinnenkörper mit Sohlgefälle, 1000 mm

- Zur Verlegung mit integriertem Sohlgefälle 0,5 %
- Typ 1-10 für bis zu 10 m Stranglänge
- Jeder Typ direkt an Einlaufkasten anschließbar
- Kombinationsmöglichkeiten für den Rinnenkörper:
 - Typ 5 – 5.0 – 5.0.2 – 5.1 – 5.2
 - Typ 10 – 10.0 – 10.0.2 – 10.1 – 10.2



Abmessungen			Typ	Gewicht	VPE	Artikel-Nr.	Preis/ Stk.	RG
Länge	Breite	Höhe Anfang/Ende						
[mm]	[mm]	[mm]	[kg]	[Stk]	[EUR]			

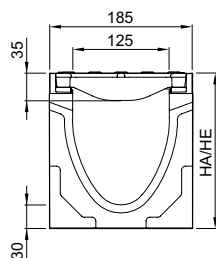

1000	185	200/205	1	47,0	16	11601	374,00	PD
		205/210	2	47,6	16	11602	374,00	PD
		210/215	3	47,9	16	11603	374,00	PD
		215/220	4	48,8	16	11604	374,00	PD
		220/225	5	49,9	16	11605	374,00	PD
		225/230	6	50,5	16	11606	374,00	PD
		230/235	7	51,3	16	11607	374,00	PD
		235/240	8	51,8	16	11608	374,00	PD
		240/245	9	52,7	16	11609	374,00	PD
		245/250	10	53,8	16	11610	374,00	PD

Einlaufkästen, 500 mm

- Wahlweise mit Lippenlabyrinthdichtung (LLD) aus NBR oder eingegossenem PE-HD Rohrstützen für horizontalen, flüssigkeitsdichten Rohranschluss
- Die Ausführung mit eingegossenem PE-HD Rohrstützen SDR 17,6 ist speziell für die Verwendung nach abZ geeignet
- Mit ausschneidbarer Anschlusschablone für alle Bauhöhen 0.0 bis 20.0 und Flachrinnen
- Mit Schlammeimer Stahl verzinkt



4

Abmessungen			Rohranschluss	Gewicht	VPE	Artikel-Nr.	Preis/Stk.	RG
Länge	Breite	Höhe	DN/OD					
[mm]	[mm]	[mm]	[mm]	[kg]	[Stk]	[EUR]		

Mit LLD-Rohranschluss DN/OD 110 oder 160

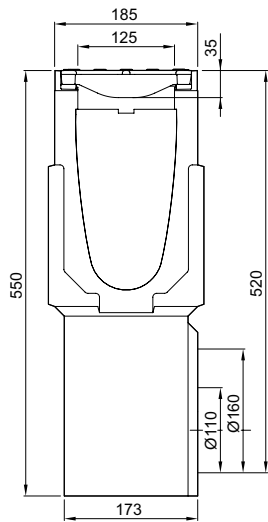

				110	48,4	8	11595	533,00	PD
500	185	550							
				160	47,7	8	11597	533,00	PD

Mit eingegossenem PE-HD Rohrstützen DN/OD 110 oder 160

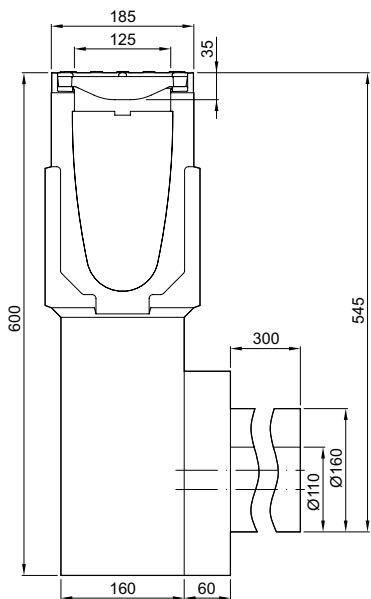

				110	63,9	4	130246	780,00	PD
500	185	600							
				160	63,9	4	130247	803,00	PD

Rinnenkörper mit Sicherheitsstopfen, 560/580 mm

- Ausführung mit senkrechtem Rohranschluss mit eingegossenem PE-HD Rohrstutzen SDR 17,6
- Mit Sicherheitsstopfen als Absperrerelement mit DIBt-Zulassung
- Anschlussvarianten einseitig außen bündig rechts/links oder beidseitig außen bündig
- Lieferzeit auf Anfrage
- Bedienwerkzeug (10670) separat als Zubehör bestellen
- Anschluss für Rinnen Typ 10 / 10.0



4

Abmessungen				Gewicht	VPE	Artikel-Nr.	Preis/Stk.	RG
Länge	Breite	Höhe	Höhe					
[mm]	[mm]	[mm]	[mm]	[kg]	[Stk]		[EUR]	

RK, einseitig rechts bündig und mit eingegossenem PE-HD Rohrstutzen DN/OD160

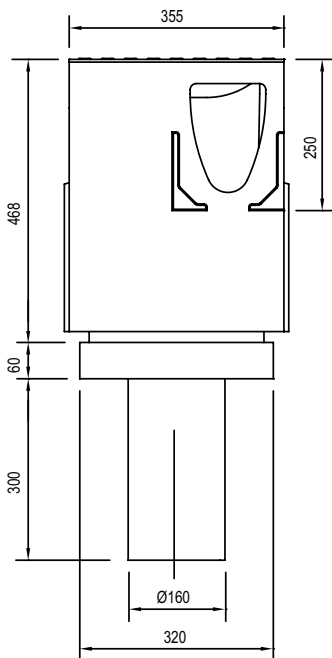

560	355	530	560	113,8	3	132516	2.130,00	PD
-----	-----	-----	-----	-------	---	--------	----------	----

PowerDrain V 125/150 P

Rinnenkörper, Einlaufkästen und Zubehör

Abmessungen				Gewicht	VPE	Artikel-Nr.	Preis/Stk.	RG
Länge	Breite	Höhe	Höhe					
[mm]	[mm]	[mm]	[mm]	[kg]	[Stk]		[EUR]	

RK, einseitig links bündig und mit eingegossenem PE-HD Rohrstutzen DN/OD160

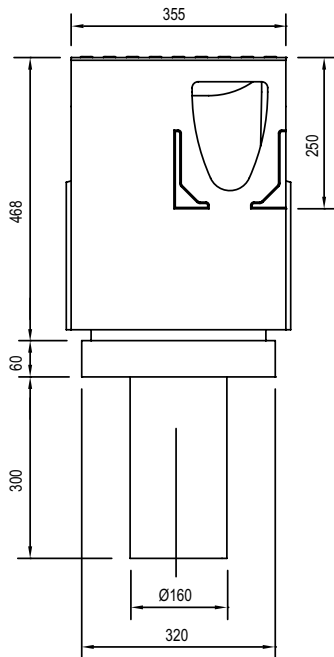

560	355	530	560	116,4	3	132517	2.130,00	PD
-----	-----	-----	-----	-------	---	--------	----------	----

RK, beidseitig bündig und mit eingegossenem PE-HD Rohrstutzen DN/OD160

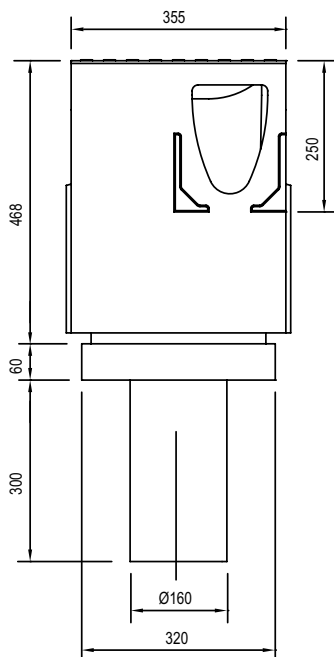

580	355	530	560	121,0	3	132518	2.130,00	PD
-----	-----	-----	-----	-------	---	--------	----------	----

Flachrinnen ohne Sohlengefälle, 1000 mm

- Wahlweise mit oder ohne senkrechten, flüssigkeitsdichten Rohranschluss
- Bei der Ausführung mit senkrechtem, flüssigkeitsdichtem Rohranschluss wahlweise mit Lippenlabyrinthdichtung (LLD) aus NBR oder eingegossenem PE-HD Rohrstutzen SDR 17,6 speziell für die Verwendung gemäß abZ
- Kombinationsmöglichkeit für den Rinnenkörper (Beispiel):
 - Typ 0.0 - 0.0.2 - 0.0.3 - 0.1 - 0.2 - 0.3



Abmessungen			Rohranschluss	Gewicht	VPE	Artikel-Nr.	Preis/Stk.	RG
Länge	Breite	Höhe Anfang/Ende	DN/OD					
[mm]	[mm]	[mm]	[mm]	[kg]	[Stk]		[EUR]	

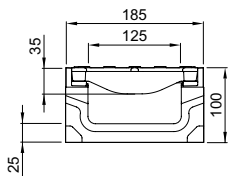

1000	185	100	–	38,0	24	11565	375,00	PD
------	-----	-----	---	------	----	-------	--------	----

Mit LLD-Rohranschluss

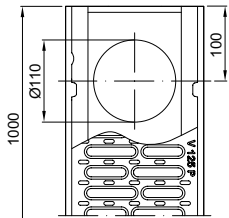
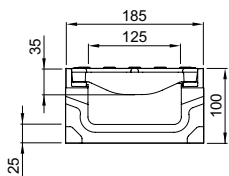





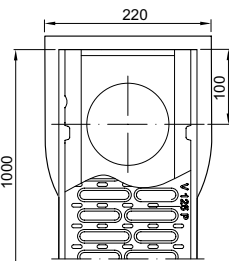
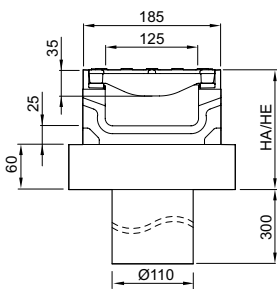

1000	185	100	110	37,5	12	11566	390,00	PD
------	-----	-----	-----	------	----	-------	--------	----









Mit eingegossenem PE-HD Rohrstutzen



1000	185	100/160	110	40,1	5	130477	625,00	PD
------	-----	---------	-----	------	---	--------	--------	----

Zubehör

	Beschreibung	Passend für	Gewicht	VPE	Artikel-Nr.	Preis/Stk.	RG
			[kg]	[Stk]		[EUR]	
	Kombistirnwand ■ Für Rinnenanfang und -ende ■ Aus Polymerbeton ■ Mit Kantenschutz schwarz, KTL-beschichtet ■ Baulänge 20 mm	■ V 125/150 P 0.-20.	2,2	15	11579	33,25	PD
	Stirnwand für Rinnenende (LLD) ■ Aus Polymerbeton ■ Mit integrierter Lippenlabyrinthdichtung (LLD) DN/OD 110 für horizontalen, flüssigkeitsdichten Rohranschluss ■ Mit Kantenschutz schwarz, KTL-beschichtet ■ Baulänge 40 mm	■ V 125/150 P 0.	2,4	6	11585	69,50	PD
		■ V 125/150 P 5.	2,9	6	11586	69,50	PD
		■ V 125/150 P 10.	3,4	6	11587	69,50	PD
		■ V 125/150 P 20.	4,1	6	11588	69,50	PD
	Adapter für Fließrichtungswechsel ■ Aus Polymerbeton ■ Mit Kantenschutz schwarz, KTL-beschichtet ■ Baulänge: 40 mm	■ V 125/150 P 0.	1,8	24	11613	57,00	PD
		■ V 125/150 P 5.	2,0	24	11614	57,00	PD
		■ V 125/150 P 10.	2,1	24	11615	57,00	PD
		■ V 125/150 P 20.	2,4	24	11616	57,00	PD
	Übergangsstück ■ Zur Überbrückung von Höhendifferenzen, bei Verlegung im Stufengefälle ■ Aus Polymerbeton	■ Sohlensprung 25 mm	0,2	24	11611	26,75	PD
		■ Sohlensprung 50 mm	0,6	24	11612	28,75	PD
	Stirnwand für Rinnenende (PE-HD Rohrstützen) ■ Aus Polymerbeton ■ Mit eingegossenem PE-HD Rohrstützen (SDR 17,6) DN/OD 110 für horizontalen, flüssigkeitsdichten Rohranschluss speziell für die Verwendung nach abZ geeignet ■ Mit Kantenschutz schwarz, KTL-beschichtet ■ Baulänge 100 mm	■ V 125/150 P 10.	8,7	10	130451	317,00	PD
		■ V 125/150 P 20.	9,1	10	130452	317,00	PD
	Kombistirnwand (Flachrinne) ■ Für Rinnenanfang und -ende ■ Aus Polymerbeton ■ Mit Kantenschutz schwarz, KTL-beschichtet ■ Baulänge 20 mm	■ Flachrinnen V 125 P	0,9	6	11575	33,25	PD
	Stirnwand mit Stützen (Flachrinne) ■ Für Rinnenende ■ Stahl verzinkt, KTL-beschichtet ■ DN/OD 75 ■ Baulänge: 30 mm	■ Flachrinnen V 125 P	0,5	5	11577	69,50	PD

	Beschreibung	Passend für	Gewicht VPE		Artikel-Nr.	Preis/Stk. RG	
			[kg]	[Stk]		[EUR]	
Materialübergreifendes Zubehör							
	Zwischenelement (Edelstahl) <ul style="list-style-type: none"> ■ Edelstahl ■ Mit Pressdichtungsflansch zum Anschluss von Dichtungsbahnen ■ Mit Sickeröffnungen ■ DN/OD 110 	<ul style="list-style-type: none"> ■ Rinnenkörper mit senkrechtem Abgang DN/OD 110 	5,0	30	01043	883,00	SZ
	Zwischenelement (Gusseisen) <ul style="list-style-type: none"> ■ Gusseisen EN-GJS ■ Mit Pressdichtungsflansch zum Anschluss von Dichtungsbahnen ■ Mit Sickeröffnungen 	<ul style="list-style-type: none"> ■ Rinnenkörper mit senkrechtem Abgang DN/OD 110 	13,1	40	7034.10.12	441,00	SZ
	Brandschutz-Einsatz <ul style="list-style-type: none"> ■ Hinweis: <ul style="list-style-type: none"> □ Der Abflusswert wird durch Einsatz reduziert □ Bei Kernlochbohrung muss Fit-in mit eingebaut werden ■ aBG: Z-19.53-2439 ■ abZ: Z-19.17-2430 	<ul style="list-style-type: none"> ■ Zwischenelement (Gusseisen) <ul style="list-style-type: none"> □ Art. 7034.10.12 	0,5	5	7034.20.02	130,00	SZ
	Dichtstoff Eurolastic TC 30 S <ul style="list-style-type: none"> ■ Zum dauerelastischen Abdichten des Sicherheitsfalzes (SF) ■ Polysulfid, zwei Komponenten ■ 450 ml Kartusche ■ Verbrauchsangaben auf Seite 654 	<ul style="list-style-type: none"> ■ Rinnensystem Multiline ■ Rinnensystem PowerDrain ■ Rinnensystem Monoblock 	1,0	25	10681	61,50	SZ
	Primer <ul style="list-style-type: none"> ■ Geprüft im System mit Eurolastic TC 30 G und Eurolastic TC 30 S. ■ 1 Liter Gebinde ■ Verbrauchsangaben auf Seite 654 	<ul style="list-style-type: none"> ■ Rinnensystem Multiline ■ Rinnensystem PowerDrain ■ Rinnensystem Monoblock 	1,1	4	10682	123,00	SZ
	Verarbeitungsset <ul style="list-style-type: none"> ■ 3-teilig, bestehend aus Industripistole, Mischständer und Kartuschenrührer ■ Wiederverwendbar 	<ul style="list-style-type: none"> ■ In Kombination mit Dichtstoff und Primer zum dauerelastischen Abdichten des Sicherheitsfalzes (SF) 	3,5	5	01376	593,00	SZ
	Polyesterklebemasse <ul style="list-style-type: none"> ■ Für bauseitiges Verkleben ■ 0,5 kg Gebinde 	<ul style="list-style-type: none"> ■ Zum Verkleben von Polymerbeton- und NEXITE®-Fertigteilen 	0,9	10	02163	44,75	SZ
	Bedienwerkzeug <ul style="list-style-type: none"> ■ Zum Öffnen und Verschließen der Sicherheitsstopfen ■ Aus Edelstahl 	<ul style="list-style-type: none"> ■ Rinnenkörper mit Sicherheitsstopfen ■ Punktablauf mit Sicherheitsstopfen ■ Trennablauf - Kurzform 	1,0	5	10670	149,50	SZ
Zubehör für Roste							
	Rosthaken <ul style="list-style-type: none"> ■ Zum Ausheben der Abdeckroste ■ Stahl verzinkt 	<ul style="list-style-type: none"> ■ Abdeckroste 	0,3	10	3000679	27,75	SZ

Ausführung: Kantenschutz Gusseisen

ACO Produktvorteile

■ **Mit allgemeiner bauaufsichtlicher Zulassung (abZ) Z-74.4-78 für die Verwendung in LAU-Anlagen**

- Mit selbsthemmender Sicherheitsarretierung Powerlock
- Mit ACO DRAIN® Sicherheitsfalz (SF)
- Mit V-Querschnitt
- Mit austauschbarer integrierter Dämpfung
- Rinnenkörper aus Polymerbeton

- Rinnensystem gemäß DIN EN 1433/DIN 19580
- Nennweite 175 mm
- Klassen A 15 – F 900¹⁾
- Mit Kantenschutz 8 mm aus Gusseisen EN-GJS, KTL-beschichtet
- Mit Stegrost aus Gusseisen EN-GJS, KTL-beschichtet

- Einlaufquerschnitt: 671 cm²/m
- Schlitzweite 12 mm
- Für Rohranschlüsse in LAU-Anlagen ist gemäß abZ ausschließlich die Ausführung mit eingegossenem Rohrstützen zulässig
- Für die Ausführung mit eingegossenem PE-HD Rohrstützen gilt Lieferzeit auf Anfrage
- Optional: Ausführung mit eingegossenem PP-Rohrstützen
- Bei Ausführung Q+ gilt:
 - Klassen A 15 – E 600¹⁾
 - Mit Gussmaschenrost Q+ aus Gusseisen EN-GJS, KTL-beschichtet
 - Einlaufquerschnitt: 640 cm²/m
 - Schlitzweite 18 mm
 - Besonders geeignet für die Anwendung Rampenentwässerung sowie Gefälle-strecken

Rinnenkörper ohne Sohlengefälle, 1000 mm

- Wahlweise mit oder ohne senkrechten, flüssigkeitsdichten Rohranschluss
- Bei der Ausführung mit senkrechtem, flüssigkeitsdichtem Rohranschluss wahlweise mit Lippenlabirinthdichtung (LLD) aus NBR oder eingegossenem PE-HD Rohrstützen SDR 17,6 speziell für die Verwendung gemäß abZ
- Kombinationsmöglichkeiten für den Rinnenkörper (Beispiel):
 - Typ 0.0 – 0.0.2 – 0.0.3 – 0.1 – 0.2 – 0.3
- *) Rinnenkörper mit LLD-Rohranschluss haben eine 5 mm größere Bodenstärke als die anschließbaren Rinnenkörper
 - Beispiel: Typ 5.0.2 passt zu Typ 5, 5.0, 5.1, 5.2



Abmessungen			Typ	Gewicht	VPE	Artikel-Nr.	Preis/Stk.	RG
Länge	Breite	Höhe Anfang/Ende						
[mm]	[mm]	[mm]		[kg]	[Stk]		[EUR]	
1000	235	250	0.0	67,9	9	11620	538,00	PD
			0.0 Q+	68,5	9	132620	538,00	PD
		275	5.0	71,1	9	11630	538,00	PD
		300	10.0	74,8	9	11640	538,00	PD
		350	20.0	80,4	6	11650	538,00	PD

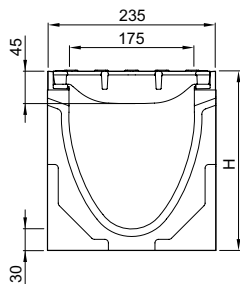

¹⁾ Ausnahme: Querentwässerung bei stark befahrenen Straßen. Für diesen Einsatz empfehlen wir ACO DRAIN® Monoblock RD 100/200 V.

Abmessungen			Typ	Gewicht	VPE	Artikel-Nr.	Preis/Stk.	RG
Länge	Breite	Höhe Anfang/Ende						
[mm]	[mm]	[mm]		[kg]	[Stk]		[EUR]	

Mit LLD-Rohranschluss DN/OD 160

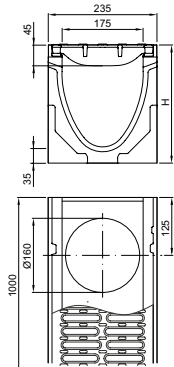

1000	235	255	0.0.2	69,2	9	11621	556,00	PD
			0.0.2 Q*	69,8	9	132621	556,00	PD
		280	5.0.2	73,2	9	11631	556,00	PD
		305	10.0.2	75,8	9	11641	556,00	PD
		355	20.0.2	81,9	9	11651	556,00	PD

Mit eingegossenem PE-HD Rohrstutzen DN/OD 160

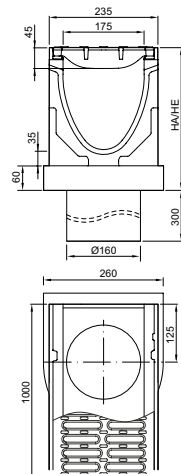

1000	235	255/315	0.0.3	79,2	3	130399	824,00	PD
		280/340	5.0.3	83,2	3	130400	824,00	PD
		305/365	10.0.3	85,8	3	130401	824,00	PD
		355/415	20.0.3	91,9	3	130402	824,00	PD

Alternative Rostausführung E 600 für die Nennweite 175/200

Bezeichnung	VPE [Stk]	Artikel-Nr.	Preis/Stk. [EUR]	RG
Rinnenkörper o. Sohlengefälle, 1000 mm, Typ 0.0 Q* , 68,5 kg	9	132620	538,00	PD
Rinnenkörper o. Sohlengefälle, 1000 mm, mit LLD-Rohranschluss DN/OD 160, Typ 0.0.2 Q* , 69,8 kg	9	132621	556,00	PD
Rinnenkörper o. Sohlengefälle, 500 mm, mit ausschlagbarer Vorformung DN/OD 160, Typ 0.1 Q* , 41,8 kg	18	132622	338,00	PD
Rinnenkörper o. Sohlengefälle, 500 mm, mit LLD-Rohranschluss DN/OD 160, Typ 0.2 Q* , 38,8 kg	18	132623	355,00	PD
EK, mit LLD-Rohranschluss DN/OD 160, 63,2 kg	6	132655	765,00	PD
EK, mit LLD-Rohranschluss DN/OD 200, 62,5 kg	6	132657	765,00	PD
Flachrinne ohne Sohlengefälle, 1000 mm, 52,4 kg	12	132625	538,00	PD
Flachrinne ohne Sohlengefälle, 1000 mm, mit LLD-Rohranschluss DN/OD 110, 51,7 kg	12	132627	556,00	PD
Flachrinne ohne Sohlengefälle, 1000 mm, mit LLD-Rohranschluss DN/OD 160, 51,7 kg	12	132626	556,00	PD



ACO DRAIN® PowerDrain V 175/200 P mit Gussmaschenrost Q*, Klasse E 600

Rinnenkörper mit LLD-Rohranschluss haben eine 5 mm größere Bodensärke als die anschließbaren Rinnenkörper
Beispiel: 5.0.2 passt zu Typ 5, 5.0, 5.1, 5.2

Rinnenkörper ohne Sohlgefälle, 500 mm

- Wahlweise mit ausschlagbarer Vorformung oder senkrechtem, flüssigkeitsdichtem Rohranschluss
- Bei der Ausführung mit senkrechtem, flüssigkeitsdichtem Rohranschluss wahlweise mit Lippenlabirinthdichtung (LLD) aus NBR oder eingegossenem PE-HD Rohrstutzen SDR 17,6 speziell für die Verwendung gemäß abZ
- Mit seitlichen Vorformungen für Eck-, T- und Kreuzverbindungen
- *) Rinnenkörper mit LLD-Rohranschluss haben eine 5 mm größere Bodensärke als die anschließbaren Rinnenkörper
 - Beispiel: Typ 5.0.2 passt zu Typ 5, 5.0, 5.1, 5.2



Abmessungen			Typ	Gewicht	VPE	Artikel-Nr.	Preis/Stk.	RG
Länge	Breite	Höhe						
[mm]	[mm]	Anfang/Ende [mm]		[kg]	[Stk]		[EUR]	

Mit ausschlagbarer Vorformung DN/OD 160

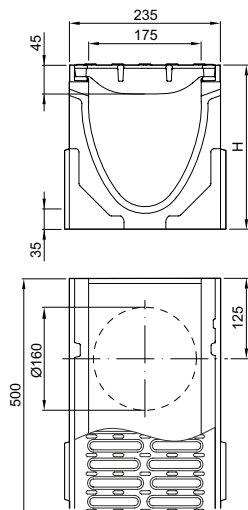

		250	0.1	41,5	18	11622	338,00	PD
		255	0.1 Q+	41,8	18	132622	338,00	PD
500	235	275	5.1	42,9	18	11632	338,00	PD
		300	10.1	44,5	18	11642	338,00	PD
		350	20.1	48,7	6	11652	338,00	PD

Mit LLD-Rohranschluss DN/OD 160

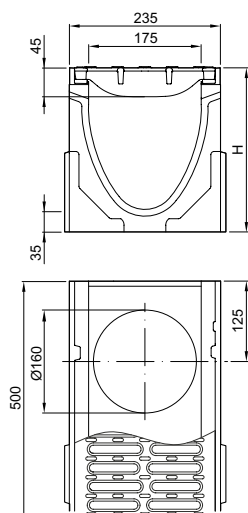

		255	0.2	38,5	18	11623	355,00	PD
		255	0.2 Q+	38,8	18	132623	355,00	PD
500	235	280	5.2	40,5	18	11633	355,00	PD
		305	10.2	46,0	18	11643	355,00	PD
		355	20.2	46,5	6	11653	355,00	PD

Abmessungen			Typ	Gewicht	VPE	Artikel-Nr.	Preis/Stk.	RG
Länge	Breite	Höhe Anfang/Ende						
[mm]	[mm]	[mm]		[kg]	[Stk]		[EUR]	

Mit eingegossenem PE-HD Rohrstutzen DN/OD 160

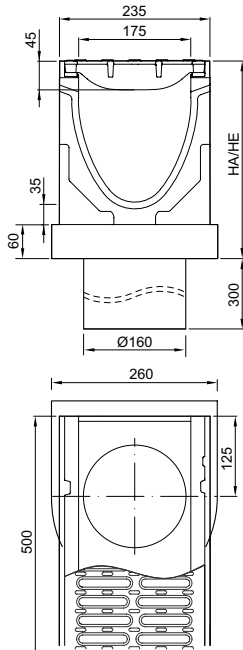

			255/315	0.3	44,5	3	130415	620,00	PD
			280/340	5.3	47,2	3	130416	620,00	PD
500	235		305/365	10.3	48,9	3	130417	620,00	PD
			355/415	20.3	52,6	3	130418	620,00	PD

Rinnenkörper mit Sohlgefälle, 1000 mm

- Zur Verlegung mit integriertem Sohlgefälle 0,5 %
- Typ 1-10 für bis zu 10 m Stranglänge
- Jeder Typ direkt an Einlaufkasten anschließbar
- Kombinationsmöglichkeiten für den Rinnenkörper:
 - Typ 5 – 5.0 – 5.0.2 – 5.1 – 5.2
 - Typ 10 – 10.0 – 10.0.2 – 10.1 – 10.2



Abmessungen			Typ	Gewicht	VPE	Artikel-Nr.	Preis/Stk.	RG
Länge	Breite	Höhe Anfang/Ende						
[mm]	[mm]	[mm]		[kg]	[Stk]		[EUR]	

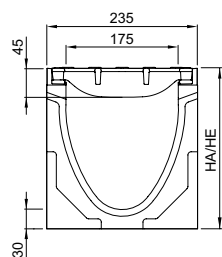

			250/255	1	68,4	9	11661	538,00	PD
			255/260	2	68,9	9	11662	538,00	PD
			260/265	3	70,0	9	11663	538,00	PD
			265/270	4	70,1	9	11664	538,00	PD
			270/275	5	70,4	9	11665	538,00	PD
			275/280	6	71,2	9	11666	538,00	PD
			280/285	7	72,1	9	11667	538,00	PD
			285/290	8	72,3	9	11668	538,00	PD
			290/295	9	72,8	9	11669	538,00	PD
			295/300	10	73,9	9	11670	538,00	PD

Einlaufkästen, 500 mm

- Wahlweise mit Lippenlabyrinthdichtung (LLD) aus NBR oder eingegossenem PE-HD Rohrstützen für horizontalen, flüssigkeitsdichten Rohranschluss
- Die Ausführung mit eingegossenem PE-HD Rohrstützen SDR 17,6 ist speziell für die Verwendung nach abZ geeignet
- Mit ausschneidbarer Anschlusschablone für alle Bauhöhen 0.0 bis 20.0 und Flachrinnen
- Mit Schlammeimer Stahl verzinkt



4

Abmessungen			Rohranschluss		VPE	Artikel-Nr.	Preis/Stk.	RG
Länge	Breite	Höhe	DN/OD	Gewicht				
[mm]	[mm]	[mm]	[mm]	[kg]	[Stk]	[EUR]		

Mit LLD-Rohranschluss

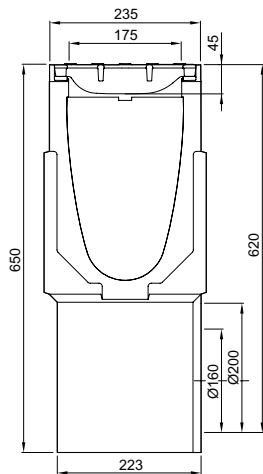

				160	62,9	6	11655	765,00	PD
500	235	650		200	62,2	6	11657	765,00	PD

Mit LLD-Rohranschluss Q⁺

				160	63,2	6	132655	765,00	PD
500	235	650		200	62,5	6	132657	765,00	PD

Mit eingegossenem PE-HD Rohrstützen

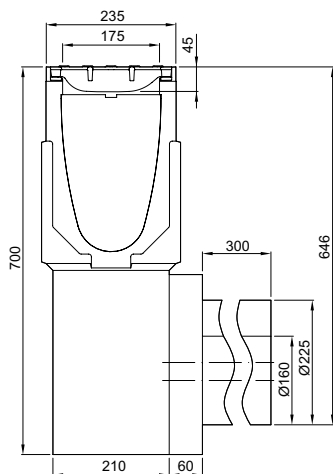

				160	85,8	4	130248	1.035,00	PD
500	235	700		225	85,8	4	130249	1.060,00	PD

Rinnenkörper mit Sicherheitsstopfen, 560/580 mm

- Ausführung mit senkrechtem Rohranschluss mit eingegossenem PE-HD Rohrstutzen SDR 17,6
- Mit Sicherheitsstopfen als Absperrerelement mit DIBt-Zulassung
- Anschlussvarianten einseitig außen bündig rechts/links oder beidseitig außen bündig
- Lieferzeit auf Anfrage
- Bedienwerkzeug (10670) separat als Zubehör bestellen
- Anschluss für Rinnen Typ 10 / 10.0



Abmessungen			Gewicht	VPE	Artikel-Nr.	Preis/Stk.	RG
Länge	Breite	Höhe					
[mm]	[mm]	[mm]	[kg]	[Stk]		[EUR]	

RK, einseitig rechts bündig und mit eingegossenem PE-HD Rohrstutzen DN/OD160

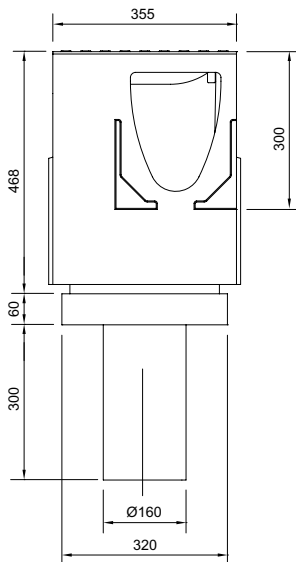

560	355	530	114,0	3	132519	2.130,00	PD
-----	-----	-----	-------	---	--------	----------	----

RK, einseitig links bündig und mit eingegossenem PE-HD Rohrstutzen DN/OD160

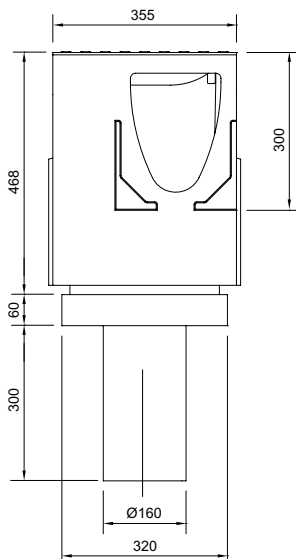

560	355	530	114,2	3	132520	2.130,00	PD
-----	-----	-----	-------	---	--------	----------	----

PowerDrain V 175/200 P

Rinnenkörper, Einlaufkästen und Zubehör

Abmessungen			Gewicht	VPE	Artikel-Nr.	Preis/Stk.	RG
Länge	Breite	Höhe					
[mm]	[mm]	[mm]	[kg]	[Stk]		[EUR]	

RK, beidseitig bündig und mit eingegossenem PE-HD Rohrstopfen DN/OD160

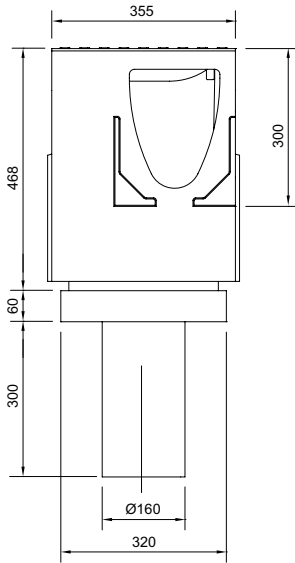

580	355	530	118,6	3	132521	2.130,00	PD
-----	-----	-----	-------	---	--------	----------	----

4

Flachrinnen ohne Sohlengefälle, 1000 mm

- Wahlweise mit oder ohne senkrechten, flüssigkeitsdichten Rohranschluss
- Bei der Ausführung mit senkrechtem, flüssigkeitsdichtem Rohranschluss wahlweise mit Lippenlabyrinthdichtung (LLD) aus NBR oder eingegossenem PE-HD Rohrstopfen SDR 17,6 speziell für die Verwendung gemäß abZ
- Kombinationsmöglichkeit für den Rinnenkörper (Beispiel):
 - Typ 0.0 - 0.0.2 - 0.0.3 - 0.1 - 0.2 - 0.3



	Abmessungen			Rohranschluss	Gewicht	VPE	Artikel-Nr.	Preis/Stk.	RG
	Länge	Breite	Höhe	DN/OD					
			Anfang/Ende	[mm]					
[mm]	[mm]	[mm]	[mm]	[kg]	[Stk]	[EUR]			
	1000	235	120	-	51,8	12	11625	538,00	PD









Mit LLD-Rohranschluss DN/OD 110 oder 160









				110	51,1	12	11627	556,00	PD
	1000	235	120						
				160	51,5	12	11626	556,00	PD

Mit eingegossenem PE-HD Rohrstopfen DN/OD 110 oder 160

				110	55,1	4	130478	800,00	PD
	1000	235	120/180						
				160	57,8	4	130479	824,00	PD

Zubehör

	Beschreibung	Passend für	Gewicht	VPE	Artikel-Nr.	Preis/Stk.	RG
			[kg]	[Stk]		[EUR]	
	Kombistirnwand <ul style="list-style-type: none"> Für Rinnenanfang und -ende Aus Polymerbeton Mit Kantenschutz schwarz, KTL-beschichtet Baulänge 20 mm 	■ V 175/200 P 0.-20.	3,5	6	11639	48,00	PD
	Stirnwand für Rinnenende (LLD) <ul style="list-style-type: none"> Aus Polymerbeton Mit integrierter Lippenlabyrinthdichtung (LLD) DN/OD 160 für horizontalen, flüssigkeitsdichten Rohranschluss Mit Kantenschutz Gusseisen EN-GJS, KTL-beschichtet Baulänge 40 mm 	■ V 175/200 P 0.	3,5	6	11645	102,00	PD
		■ V 175/200 P 5.	4,5	6	11646	102,00	PD
		■ V 175/200 P 10.	4,3	6	11647	102,00	PD
		■ V 175/200 P 20.	5,6	6	11648	102,00	PD
	Adapter für Fließrichtungswechsel <ul style="list-style-type: none"> Aus Polymerbeton Mit Kantenschutz schwarz, KTL-beschichtet Baulänge: 40 mm 	■ V 175/200 P 0.	2,5	6	11673	79,00	PD
		■ V 175/200 P 5.	2,6	6	11674	79,00	PD
		■ V 175/200 P 10.	2,8	6	11675	79,00	PD
		■ V 175/200 P 20.	3,0	6	11676	79,00	PD
	Übergangsstück <ul style="list-style-type: none"> Zur Überbrückung von Höhen-differenzen, bei Verlegung im Stufengefälle Aus Polymerbeton 	■ Sohlensprung 25 mm	0,2	10	11671	35,00	PD
		■ Sohlensprung 50 mm	0,6	10	11672	36,25	PD
	Stirnwand für Rinnenende (PE-HD Rohrstutzen) <ul style="list-style-type: none"> Aus Polymerbeton Mit eingegossenem PE-HD Rohrstutzen (SDR 17,6) DN/OD 160 für horizontalen, flüssigkeitsdichten Rohranschluss speziell für die Verwendung nach abZ geeignet Mit Kantenschutz Gusseisen EN-GJS, KTL-beschichtet Baulänge 100 mm 	■ V 175/200 P 10.	9,3	4	130453	372,00	PD
		■ V 175/200 P 20.	10,6	10	130454	372,00	PD
	Kombistirnwand (Flachrinne) <ul style="list-style-type: none"> Für Rinnenanfang und -ende Aus Polymerbeton Mit Kantenschutz schwarz, KTL-beschichtet Baulänge 20 mm 	■ Flachrinnen V 175 P	1,5	6	11635	48,00	PD
	Stirnwand mit Stutzen (Flachrinne) <ul style="list-style-type: none"> Für Rinnenende Stahl verzinkt, KTL-beschichtet DN/OD 75 Baulänge: 40 mm 	■ Flachrinnen V 175 P	0,4	24	11637	102,00	PD
Materialübergreifendes Zubehör							
	Zwischenelement (Edelstahl) <ul style="list-style-type: none"> Edelstahl Mit Pressdichtungsflansch zum Anschluss von Dichtungsbahnen Mit Sickeröffnungen DN/OD 110 	■ Rinnenkörper mit senkrechtem Abgang DN/OD 110	5,0	30	01043	883,00	SZ

	Beschreibung	Passend für	Gewicht VPE		Artikel-Nr.	Preis/Stk. RG	
			[kg]	[Stk]		[EUR]	
	Zwischenelement (Gusseisen) <ul style="list-style-type: none"> ■ Gusseisen EN-GJS ■ Mit Pressdichtungsflansch zum Anschluss von Dichtungsbahnen ■ Mit Sickeröffnungen 	<ul style="list-style-type: none"> ■ Rinnenkörper mit senkrechtem Abgang DN/OD 110 	13,1	40	7034.10.12	441,00	SZ
	Zwischenelement (Gusseisen) <ul style="list-style-type: none"> ■ Gusseisen EN-GJS ■ Mit Pressdichtungsflansch zum Anschluss von Dichtungsbahnen ■ Mit Sickeröffnungen 	<ul style="list-style-type: none"> ■ Rinnenkörper mit senkrechtem Abgang DN/OD 160 	14,4	40	7036.10.12	493,00	SZ
	Brandschutz-Einsatz <ul style="list-style-type: none"> ■ Hinweis: <ul style="list-style-type: none"> □ Der Abflusswert wird durch Einsatz reduziert □ Bei Kernlochbohrung muss Fit-in mit eingebaut werden ■ aBG: Z-19.53-2439 ■ abZ: Z-19.17-2430 	<ul style="list-style-type: none"> ■ Zwischenelement (Gusseisen) <ul style="list-style-type: none"> □ Art. 7034.10.12 	0,5	5	7034.20.02	130,00	SZ
	Dichtstoff Eurolastic TC 30 S <ul style="list-style-type: none"> ■ Zum dauerelastischen Abdichten des Sicherheitsfalzes (SF) ■ Polysulfid, zwei Komponenten ■ 450 ml Kartusche ■ Verbrauchsangaben auf Seite 654 	<ul style="list-style-type: none"> ■ Rinnensystem Multiline ■ Rinnensystem PowerDrain ■ Rinnensystem Monoblock 	1,0	25	10681	61,50	SZ
	Primer <ul style="list-style-type: none"> ■ Geprüft im System mit Eurolastic TC 30 G und Eurolastic TC 30 S. ■ 1 Liter Gebinde ■ Verbrauchsangaben auf Seite 654 	<ul style="list-style-type: none"> ■ Rinnensystem Multiline ■ Rinnensystem PowerDrain ■ Rinnensystem Monoblock 	1,1	4	10682	123,00	SZ
	Verarbeitungsset <ul style="list-style-type: none"> ■ 3-teilig, bestehend aus Industripistole, Mischständer und Kartuschenrührer ■ Wiederverwendbar 	<ul style="list-style-type: none"> ■ In Kombination mit Dichtstoff und Primer zum dauerelastischen Abdichten des Sicherheitsfalzes (SF) 	3,5	5	01376	593,00	SZ
	Polyesterklebmasse <ul style="list-style-type: none"> ■ Für bauseitiges Verkleben ■ 0,5 kg Gebinde 	<ul style="list-style-type: none"> ■ Zum Verkleben von Polymerbeton- und NEXITE®-Fertigteilen 	0,9	10	02163	44,75	SZ
	Bedienwerkzeug <ul style="list-style-type: none"> ■ Zum Öffnen und Verschließen der Sicherheitsstopfen ■ Aus Edelstahl 	<ul style="list-style-type: none"> ■ Rinnenkörper mit Sicherheitsstopfen ■ Punktablauf mit Sicherheitsstopfen ■ Trennablauf Kurzform 	1,0	5	10670	149,50	SZ
Zubehör für Roste							
	Rosthaken <ul style="list-style-type: none"> ■ Zum Ausheben der Abdeckroste ■ Stahl verzinkt 	<ul style="list-style-type: none"> ■ Abdeckroste 	0,3	10	3000679	27,75	SZ

Ausführung: Kantenschutz Gusseisen

ACO Produktvorteile

■ **Mit allgemeiner bauaufsichtlicher Zulassung (abZ) Z-74.4-78 für die Verwendung in LAU-Anlagen**

- Mit selbsthemmender Sicherheitsarretierung Powerlock
- Mit ACO DRAIN® Sicherheitsfalz (SF)
- Mit V-Querschnitt
- Mit austauschbarer integrierter Dämpfung
- Rinnenkörper aus Polymerbeton

- Rinnensystem gemäß DIN EN 1433 / DIN 19580
- Nennweite 275 mm
- Klassen A 15 – F 900¹⁾
- Mit Kantenschutz 8 mm aus Gusseisen EN-GJS, KTL-beschichtet
- Mit Stegrost aus Gusseisen EN-GJS, KTL-beschichtet
- Einlaufquerschnitt: 1106 cm²/m
- Schlitzweite 20 mm
- Für Rohranschlüsse in LAU-Anlagen ist gemäß abZ ausschließlich die Ausführung mit eingegossenem Rohrstutzen zulässig
- Für die Ausführung mit eingegossenem PE-HD Rohrstutzen gilt Lieferzeit auf Anfrage
- Optional: Ausführung mit eingegossenem PP-Rohrstutzen

Rinnenkörper ohne Sohlengefälle, 1000 mm

- Wahlweise mit oder ohne senkrechten, flüssigkeitsdichten Rohranschluss
- Bei der Ausführung mit senkrechtem, flüssigkeitsdichtem Rohranschluss wahlweise mit Lippenlabyrinthdichtung (LLD) aus NBR oder eingegossenem PE-HD Rohrstutzen SDR 17,6 speziell für die Verwendung gemäß abZ
- Kombinationsmöglichkeit für den Rinnenkörper (Beispiel):
□ Typ 0.0 - 0.0.2 - 0.0.3 - 0.1 - 0.2 - 0.3



Abmessungen			Typ	Gewicht	VPE	Artikel-Nr.	Preis/Stk.	RG
Länge	Breite	Höhe Anfang/Ende						
[mm]	[mm]	[mm]		[kg]	[Stk]		[EUR]	
1000	355	350	0.0	130,4	4	11680	957,00	PD
		375	5.0	134,4	4	11690	957,00	PD
		400	10.0	145,5	4	11700	957,00	PD
		450	20.0	147,0	4	11710	957,00	PD

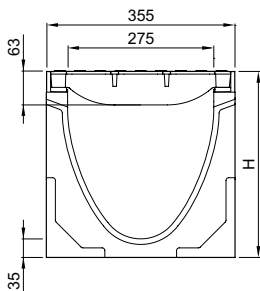

¹⁾ Ausnahme: Querentwässerung bei stark befahrenen Straßen.
Für diesen Einsatz empfehlen wir
ACO DRAIN® Monoblock RD 100/200 V.

Abmessungen			Typ	Gewicht	VPE	Artikel-Nr.	Preis/Stk.	RG
Länge	Breite	Höhe Anfang/Ende						
[mm]	[mm]	[mm]		[kg]	[Stk]		[EUR]	

Mit LLD-Rohranschluss DN/OD 200

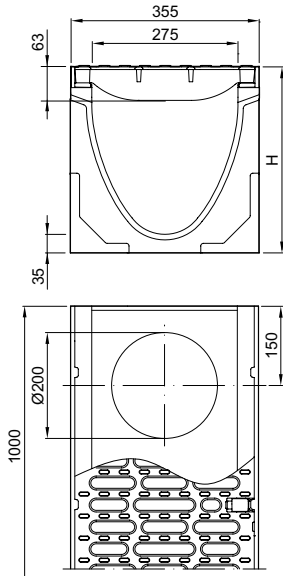

		350	0.0.2	128,0	4	11681	1.000,00	PD
		375	5.0.2	132,2	4	11691	1.000,00	PD
1000	355	400	10.0.2	143,3	4	11701	1.000,00	PD
		450	20.0.2	144,8	4	11711	1.000,00	PD

Mit eingegossenem PE-HD Rohrstutzen DN/OD 225

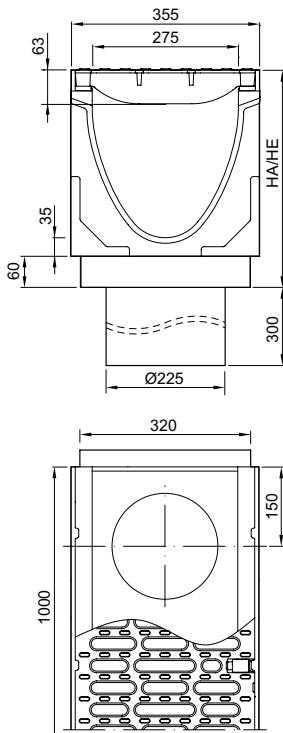

		350/410	0.0.3	141,2	2	130403	1.290,00	PD
		375/435	5.0.3	144,8	2	130404	1.290,00	PD
1000	355	400/460	10.0.3	153,3	2	130405	1.290,00	PD
		450/510	20.0.3	158,6	2	130406	1.290,00	PD

Rinnenkörper ohne Sohlgefälle, 500 mm

- Wahlweise mit ausschlagbarer Vorformung oder senkrechtem, flüssigkeitsdichtem Rohranschluss
- Bei der Ausführung mit senkrechtem, flüssigkeitsdichtem Rohranschluss wahlweise mit Lippenlabyrinthdichtung (LLD) aus NBR oder eingegossenem PE-HD Rohrstützen SDR 17,6 speziell für die Verwendung gemäß abZ
- Mit seitlichen Vorformungen für Eck-, T- und Kreuzverbindungen
- *) Rinnenkörper mit LLD-Rohranschluss haben eine 5 mm größere Bodensärke als die anschließbaren Rinnenkörper
 Beispiel: Typ 5.0.2 passt zu Typ 5, 5.0, 5.1, 5.2



Abmessungen			Typ	Gewicht	VPE	Artikel-Nr.	Preis/Stk.	RG
Länge	Breite	Höhe Anfang/Ende						
[mm]	[mm]	[mm]		[kg]	[Stk]		[EUR]	

Mit ausschlagbarer Vorformung DN/OD 200

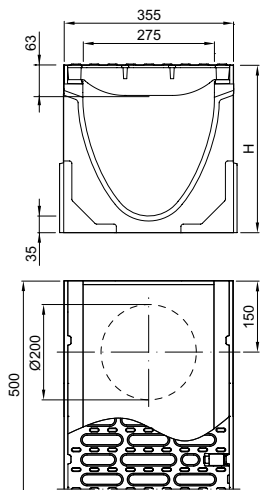

500	355	350	0.1	70,6	8	11682	608,00	PD
		375	5.1	77,6	8	11692	608,00	PD
		400	10.1	80,1	4	11702	608,00	PD
		450	20.1	85,8	4	11712	608,00	PD

Mit LLD-Rohranschluss DN/OD 200

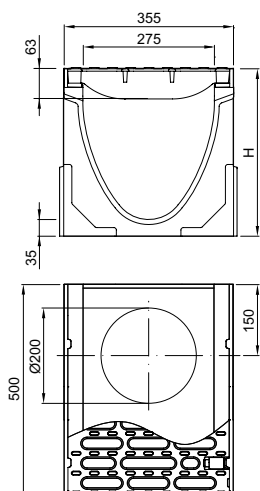

500	355	350	0.2	68,3	8	11683	639,00	PD
		375	5.2	74,0	4	11693	639,00	PD
		400	10.2	80,0	4	11703	639,00	PD
		450	20.2	81,5	8	11713	639,00	PD

Abmessungen			Typ	Gewicht	VPE	Artikel-Nr.	Preis/Stk.	RG
Länge	Breite	Höhe Anfang/Ende						
[mm]	[mm]	[mm]		[kg]	[Stk]		[EUR]	

Mit eingegossenem PE-HD Rohrstrutzen DN/OD 225

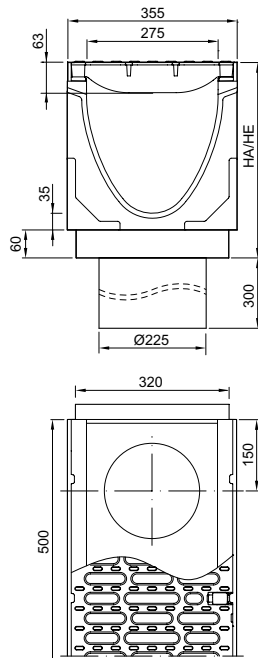

500	355	350/410	0.3	80,7	3	130419	927,00	PD
		375/435	5.3	84,1	3	130420	927,00	PD
		400/460	10.3	84,6	3	130421	927,00	PD
		450/510	20.3	91,2	3	130422	927,00	PD

Rinnenkörper mit Sohlengefälle, 1000 mm

- Zur Verlegung mit integriertem Sohlengefälle 0,5 %
- Typ 1-10 für bis zu 10 m Stranglänge
- Jeder Typ direkt an Einlaufkasten anschließbar
- Kombinationsmöglichkeiten für den Rinnenkörper:
 - Typ 5 – 5.0 – 5.0.2 – 5.1 – 5.2
 - Typ 10 – 10.0 – 10.0.2 – 10.1 – 10.2



Abmessungen			Typ	Gewicht	VPE	Artikel-Nr.	Preis/Stk.	RG
Länge	Breite	Höhe Anfang/Ende						
[mm]	[mm]	[mm]		[kg]	[Stk]		[EUR]	

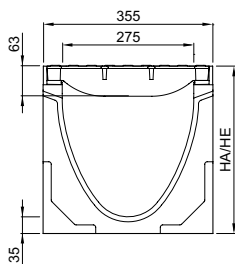

1000	355	350/355	1	135,0	4	11721	957,00	PD
		355/360	2	136,0	4	11722	957,00	PD
		360/365	3	138,5	4	11723	957,00	PD
		365/370	4	139,5	4	11724	957,00	PD
		370/375	5	135,0	4	11725	957,00	PD
		375/380	6	135,3	4	11726	957,00	PD
		380/385	7	136,0	4	11727	957,00	PD
		385/390	8	137,0	4	11728	957,00	PD
		390/395	9	137,8	4	11729	957,00	PD
		395/400	10	140,0	4	11730	957,00	PD

Einlaufkästen, 500 mm

- Wahlweise mit Lippenlabyrinthdichtung (LLD) aus NBR oder eingegossenem PE-HD Rohrstutzen für horizontalen, flüssigkeitsdichten Rohranschluss
- Die Ausführung mit eingegossenem PE-HD Rohrstutzen SDR 17,6 ist speziell für die Verwendung nach abZ geeignet
- Mit ausschneidbarer Anschlusschablone für alle Bauhöhen 0.0 bis 20.0 und Flachrinnen
- Mit Schlammeimer Stahl verzinkt



4

Abmessungen			Rohranschluss		VPE	Artikel-Nr.	Preis/Stk.	RG
Länge	Breite	Höhe Anfang/Ende	DN/OD	Gewicht				
[mm]	[mm]	[mm]	[mm]	[kg]	[Stk]	[EUR]		

Mit LLD-Rohranschluss DN/OD 160 oder 200

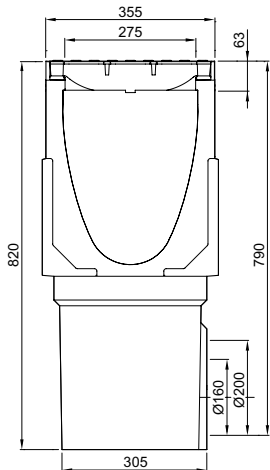

				160	107,0	4	11715	1.135,00	PD
500	355	820		200	106,0	4	11717	1.135,00	PD

Mit eingegossenem PE-HD Rohrstutzen DN/OD 225

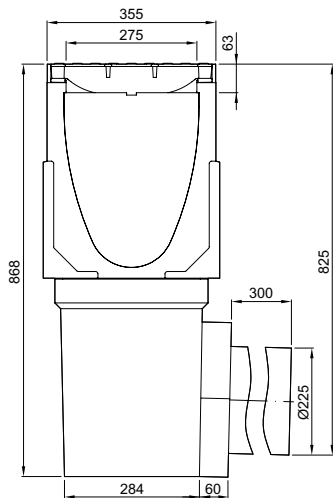

500	355	868	225	132,0	2	130250	1.430,00	PD
-----	-----	-----	-----	-------	---	--------	----------	----

Rinnenkörper mit Sicherheitsstopfen, 500 mm

- Ausführung mit senkrechtem Rohranschluss mit eingegossenem PE-HD Rohrstutzen SDR 17,6
- Mit Sicherheitsstopfen als Absperrerelement mit DIBt-Zulassung
- Lieferzeit auf Anfrage
- Bedienwerkzeug (10670) separat als Zubehör bestellen
- Anschluss für alle Rinnentypen



4

	Abmessungen			Gewicht [kg]	VPE [Stk]	Artikel-Nr.	Preis/Stk. [EUR]	RG
	Länge	Breite	Höhe					
	[mm]	[mm]	[mm]					
	500	355	530	95,5	3	132523	2.130,00	PD

Flachrinnen ohne Sohlgefälle, 1000 mm

- Wahlweise mit oder ohne senkrechten, flüssigkeitsdichten Rohranschluss
- Bei der Ausführung mit senkrechtem, flüssigkeitsdichtem Rohranschluss wahlweise mit Lippenlabyrinthdichtung (LLD) aus NBR oder eingegossenem PE-HD Rohrstützen SDR 17,6 speziell für die Verwendung gemäß abZ
- Kombinationsmöglichkeit für den Rinnenkörper (Beispiel):
 - Typ 0.0 - 0.0.2 - 0.0.3 - 0.1 - 0.2 - 0.3



	Abmessungen			Rohranschluss	Gewicht	VPE	Artikel-Nr.	Preis/Stk.	RG
	Länge	Breite	Höhe Anfang/Ende	DN/OD					
				[mm]					
	1000	355	130	–	85,6	10	11685	957,00	PD







Mit LLD-Rohranschluss DN/OD 110 oder 200

	1000	355	130	110	83,1	16	11687	1.000,00	PD
	1000	355	130	200	83,4	16	11686	1.000,00	PD

Mit eingegossenem PE-HD Rohrstützen DN/OD 110 oder 160

	1000	355	130/190	110	93,4	4	130480	1.245,00	PD
	1000	355	130/190	160	93,4	4	130481	1.270,00	PD

Zubehör

	Beschreibung	Passend für	Gewicht [kg]	VPE [Stk]	Artikel-Nr.	Preis/Stk. RG	
							[EUR]
	Kombistirnwand <ul style="list-style-type: none"> Für Rinnenanfang und -ende Aus Polymerbeton Mit Kantenschutz schwarz, KTL-beschichtet Baulänge 20 mm 	■ V 275/300 P 0. - 20.	7,7	6	11699	80,00	PD
	Stirnwand für Rinnenende (LLD) <ul style="list-style-type: none"> Aus Polymerbeton Mit integrierter Lippenlabyrinthdichtung (LLD) DN/OD 200 für horizontalen, flüssigkeitsdichten Rohranschluss Mit Kantenschutz Gusseisen EN-GJS, KTL-beschichtet Baulänge 40 mm 	■ V 275/300 P 0.	8,9	6	11705	145,00	PD
		■ V 275/300 P 5.	10,0	6	11706	145,00	PD
		■ V 275/300 P 10.	10,7	6	11707	145,00	PD
		■ V 275/300 P 20.	12,4	6	11708	145,00	PD
	Adapter für Fließrichtungswechsel <ul style="list-style-type: none"> Aus Polymerbeton Mit Kantenschutz schwarz, KTL-beschichtet Baulänge: 40 mm 	■ V 275/300 P 0.	6,4	6	11733	97,00	PD
		■ V 275/300 P 5.	6,4	6	11734	97,00	PD
		■ V 275/300 P 10.	6,6	6	11735	97,00	PD
		■ V 275/300 P 20.	7,1	6	11736	97,00	PD
	Übergangsstück <ul style="list-style-type: none"> Zur Überbrückung von Höhendifferenzen, bei Verlegung im Stufengefälle Aus Polymerbeton 	■ Sohlensprung 25 mm	0,2	6	11731	48,00	PD
		■ Sohlensprung 50 mm	0,8	6	11732	48,00	PD
	Stirnwand für Rinnenende (PE-HD Rohrstutzen) <ul style="list-style-type: none"> Aus Polymerbeton Mit eingegossenem PE-HD Rohrstutzen (SDR 17,6) DN/OD 225 für horizontalen, flüssigkeitsdichten Rohranschluss speziell für die Verwendung nach abZ geeignet Mit Kantenschutz Gusseisen EN-GJS, KTL-beschichtet Baulänge 100 mm 	■ V 275/300 P 10.	15,7	8	130455	437,00	PD
		■ V 275/300 P 20.	17,4	8	130456	437,00	PD
	Kombistirnwand (Flachrinne) <ul style="list-style-type: none"> Für Rinnenanfang und -ende Aus Polymerbeton Mit Kantenschutz schwarz, KTL-beschichtet Baulänge 20 mm 	■ Flachrinnen V 275 P	2,1	6	11695	80,00	PD
	Stirnwand mit Stutzen (Flachrinne) <ul style="list-style-type: none"> Für Rinnenende Stahl verzinkt, KTL-beschichtet DN/OD 75 Baulänge: 40 mm 	■ Flachrinnen V 275 P	0,9	5	11697	102,00	PD

	Beschreibung	Passend für	Gewicht		Artikel-Nr.	Preis/Stk. RG	
			[kg]	VPE [Stk]		[EUR]	
Materialübergreifendes Zubehör							
	Zwischenelement (Edelstahl) <ul style="list-style-type: none"> ■ Edelstahl ■ Mit Pressdichtungsflansch zum Anschluss von Dichtungsbahnen ■ Mit Sickeröffnungen ■ DN/OD 110 	<ul style="list-style-type: none"> ■ Rinnenkörper mit senkrechtem Abgang DN/OD 110 	5,0	30	01043	883,00	SZ
	Zwischenelement (Gusseisen) <ul style="list-style-type: none"> ■ Gusseisen EN-GJS ■ Mit Pressdichtungsflansch zum Anschluss von Dichtungsbahnen ■ Mit Sickeröffnungen 	<ul style="list-style-type: none"> ■ Rinnenkörper mit senkrechtem Abgang DN/OD 110 	13,1	40	7034.10.12	441,00	SZ
	Zwischenelement (Gusseisen) <ul style="list-style-type: none"> ■ Gusseisen EN-GJS ■ Mit Pressdichtungsflansch zum Anschluss von Dichtungsbahnen ■ Mit Sickeröffnungen 	<ul style="list-style-type: none"> ■ Rinnenkörper mit senkrechtem Abgang DN/OD 160 	14,4	40	7036.10.12	493,00	SZ
	Brandschutz-Einsatz <ul style="list-style-type: none"> ■ Hinweis: <ul style="list-style-type: none"> □ Der Abflusswert wird durch Einsatz reduziert □ Bei Kernlochbohrung muss Fit-in mit eingebaut werden ■ aBG: Z-19.53-2439 ■ abZ: Z-19.17-2430 	<ul style="list-style-type: none"> ■ Zwischenelement (Gusseisen) <ul style="list-style-type: none"> □ Art. 7034.10.12 	0,5	5	7034.20.02	130,00	SZ
	Dichtstoff Eurolastic TC 30 S <ul style="list-style-type: none"> ■ Zum dauerelastischen Abdichten des Sicherheitsfalzes (SF) ■ Polysulfid, zwei Komponenten ■ 450 ml Kartusche ■ Verbrauchsangaben siehe Seite 654 	<ul style="list-style-type: none"> ■ Rinnensystem Multiline ■ Rinnensystem PowerDrain ■ Rinnensystem Monoblock 	1,0	25	10681	61,50	SZ
	Primer <ul style="list-style-type: none"> ■ Geprüft im System mit Eurolastic TC 30 G und Eurolastic TC 30 S. ■ 1 Liter Gebinde ■ Verbrauchsangaben siehe Seite 654 	<ul style="list-style-type: none"> ■ Rinnensystem Multiline ■ Rinnensystem PowerDrain ■ Rinnensystem Monoblock 	1,1	4	10682	123,00	SZ
	Verarbeitungsset <ul style="list-style-type: none"> ■ 3-teilig, bestehend aus Industripistole, Mischständer und Kartuschenrührer ■ Wiederverwendbar 	<ul style="list-style-type: none"> ■ In Kombination mit Dichtstoff und Primer zum dauerelastischen Abdichten des Sicherheitsfalzes (SF) 	3,5	5	01376	593,00	SZ
	Polyesterklebemasse <ul style="list-style-type: none"> ■ Für bauseitiges Verkleben ■ 0,5 kg Gebinde 	<ul style="list-style-type: none"> ■ Zum Verkleben von Polymerbeton- und NEXITE®-Fertigteilen 	0,9	10	02163	44,75	SZ
	Bedienwerkzeug <ul style="list-style-type: none"> ■ Zum Öffnen und Verschließen der Sicherheitsstopfen ■ Aus Edelstahl 	<ul style="list-style-type: none"> ■ Rinnenkörper mit Sicherheitsstopfen ■ Punktablauf mit Sicherheitsstopfen ■ Trennablauf - Kurzform 	1,0	5	10670	149,50	SZ

Beschreibung	Passend für	Gewicht		VPE	Artikel-Nr.	Preis/Stk. RG	
		[kg]	[Stk]			[EUR]	
Zubehör für Roste							
 Rosthaken ■ Zum Ausheben der Abdeckroste ■ Stahl verzinkt	■ Abdeckroste	0,3	10	3000679	27,75	SZ	



5

Powerblock Schwer[st]lastrinnen

COLLECT:
Sammeln und Aufnehmen



Powerblock – Monolithische Schwer[st]lastrinnen aus Polymerbeton

Produktinformation		292	
Powerblock 200 Seal in (NW 200 mm)	Rinnenkörper und Zubehör	Rinnenkörper ohne Sohlengefälle, 1500 mm	294
		Revisions Elemente	295
		Einlaufkästen	297
		Zubehör	298



Leistungserklärungen gemäß BauPVO
unter: **dop.aco.com**

ACO Powerblock
Online-Informationen



Powerblock – Entwässerung unter höchster Belastung

Entwässerungssysteme sind neben maximalen Punktlasten extrem hohen dynamischen Kräften ausgesetzt

Deutschlands Güterverkehr steigt stetig. Doch je mehr Transport, desto mehr Umschlag – ob auf Industrieflächen, in Seehäfen oder Containerdepots. Hier sind permanent Schwergewichte von bis zu 100 Tonnen unterwegs und rollen in immer höherer Frequenz über die Flächen, was zur Belastungsprobe für jedes Entwässerungssystem wird. Anfahren, Lenken, Abbremsen – all das wirkt permanent auf die Zargen, Abdeckungen und Flanken der Systeme ein. So wie die horizontalen Schublasten, die zum Beispiel durch Wärmeausdehnungen der angeschlossenen Flächen entstehen. Auch das Wetter mischt mit – vor allem das raue Seeklima in den Häfen.

Sind Entwässerungssysteme im Schwerlastbereich solchen Herausforderungen nicht gewachsen, drohen Materialschäden, hohe Kosten durch Ausfälle, teure und aufwendige Reparaturen. Dies führt zu wirtschaftlichen Schäden durch Störungen im laufenden Betrieb.

Wir haben die Lösung:

Ein neuartiges Rinnensystem, das die positiven Eigenschaften unserer Schwerlastrinnen ACO PowerDrain und ACO Monoblock vereint.

Von allem das Beste. **ACO DRAIN® Powerblock** – speziell für Anwendungen der Klasse F 900 und darüber hinaus. ACO setzt damit neue Maßstäbe im Bereich Schwer[st]last.

Klassen ¹⁾		
■ A 15	■ C 250	■ E 600
■ B 125	■ D 400	■ F 900
gemäß DIN EN 1433		
Nennweiten		
200		
Material		
Polymerbeton mit Gussrost		
Anwendungsbereiche		
<ul style="list-style-type: none"> ■ große versiegelte Flächen ■ Schwerlastflächen ■ Logistikflächen ■ Hafen- und Industrieflächen 		

ACO DRAIN® Powerblock bei maximaler Belastung und höchsten Anforderungen

- bei extrem hohen Punktlasten: dauerhaft sicher in allen Schwerlastanwendungen
- bei hohen dynamischen Kräften: höchste Stabilität durch monolithische Bauweise
- maximale Beständigkeit der Rinnenoberfläche
 - keine Abplatzungen, dank massiver gusseiserner Abdeckung
- großer Einlaufquerschnitt
 - hohe hydraulische Leistungsfähigkeit auch bei Starkregen
- kostengünstiger Einbau
 - wirtschaftlich dank minimal erforderlichem Bettungsbeton und direktem Anarbeiten der Oberflächenbeläge

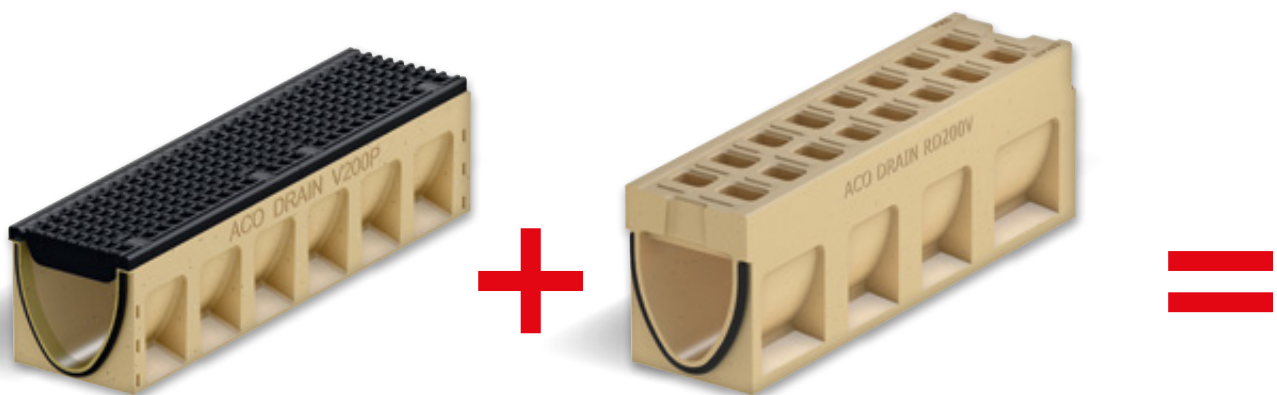

A 15



B 125



C 250



D 400



E 600



F 900

ACO Produktvorteile

- fest eingegossener Gussrost
- Belastung über Klasse F 900 hinaus
- Einbau TYP I, ohne seitliches Fundament
- mit integrierter Dichtung
- großer Einlaufquerschnitt

- Höhe: 365 mm
- Länge: 1500 mm
- Breite: Oben 300 mm
- Breite: Unten 350 mm
- Nennweite: 200 mm
- Einlaufquerschnitt: 900 cm²/m
- Gewicht: 240 kg



■ Die Innovation
in monolithischer Bauweise
mit eingegossenem Gussrost



■ extrem starker
Rinnenkörper
aus Polymerbeton

■ integrierte
Dichtung
am Rinnenstoß

Powerblock



ACO 1000

ACO setzt für die Entwässerung von Flächen, die mit maximalen Radlasten befahren werden, einen eigenen neuen Maßstab: Die Kennzeichnung mit dem Logo ACO 1000 beinhaltet eine – über die Normklasse F 900 gemäß DIN EN 1433 hinausgehende – eigene Prüfkraft von 1000 kN.

Rinnenkörper ohne Sohlengefälle, 1500 mm

ACO Produktvorteile

- Fest eingegossener Gussrost
- Belastung über Klasse F 900 hinaus
- Einbau TYP I, ohne seitliches Fundament
- Mit integrierter Dichtung
- Großer Einlaufquerschnitt
- Revisionsöffnung mittig wahlweise mit:
 - 4-fach verschraubtem Gussrost
 - Verriegeltem Gussrost Powerlock

- Bei extrem hohen Punktlasten: dauerhaft sicher in allen Schwerlastanwendungen
- Bei hohen dynamischen Kräften: höchste Stabilität durch monolitische Bauweise
- Maximale Beständigkeit der Rinnenoberfläche
 - Keine Abplatzungen, dank massiver gusseiserner Abdeckung
- Großer Einlaufquerschnitt
 - Hohe hydraulische Leistungsfähigkeit auch bei Starkregen
- Kostengünstiger Einbau
 - Wirtschaftlich dank minimal erforderlichem Bettungsбетон und direktem Anarbeiten der Oberfläche



	Abmessungen			Einlauf-	Typ	Gewicht	VPE	Artikel-Nr.	Preis/Stk.	RG
	Länge	Breite	Höhe	querschnitt						
	[mm]	[mm]	[mm]	[cm ² /m]						
	1500	300	365	900	10.0	240,0	2	3006840	555,00	PB

Revisionselement, 1500 mm mit LLD-Rohranschluss DN/OD 200

ACO Produktvorteile

- Fest eingegossener Gussrost
- Belastung über Klasse F 900 hinaus
- Einbau TYP I, ohne seitliches Fundament
- Mit integrierter Dichtung
- Großer Einlaufquerschnitt
- Revisionsöffnung mittig wahlweise mit:
 - 4-fach verschraubtem Gussrost
 - Verriegeltem Gussrost Powerlock

- Bei extrem hohen Punktlasten: dauerhaft sicher in allen Schwerlastanwendungen
- Bei hohen dynamischen Kräften: höchste Stabilität durch monolitische Bauweise
- Maximale Beständigkeit der Rinnenoberfläche
 - Keine Abplatzungen, dank massiver gusseiserner Abdeckung
- Großer Einlaufquerschnitt
 - Hohe hydraulische Leistungsfähigkeit auch bei Starkregen
- Kostengünstiger Einbau
 - Wirtschaftlich dank minimal erforderlichem Bettungsбетон und direktem Anarbeiten der Oberfläche



5

Abmessungen			Einlaufquerschnitt	Typ	Gewicht	VPE	Artikel-Nr.	Preis/Stk.	RG
Länge	Breite	Höhe							
[mm]	[mm]	[mm]	[cm ² /m]		[kg]	[Stk]		[EUR]	

Mit verschraubtem Gussrost

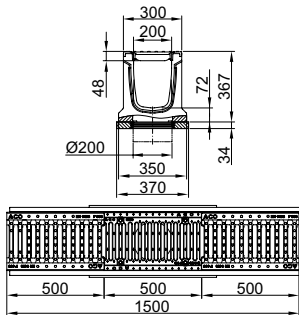

1500	300	400	900	10.0.2	236,0	2	3008653	599,00	PB
------	-----	-----	-----	--------	-------	---	---------	--------	----

NEU Mit verriegeltem Gussrost Powerlock

-	1500	300	400	900	10.0.2	236,0	2	3011048	599,00	PB
---	------	-----	-----	-----	--------	-------	---	---------	--------	----

Revisionselement, 1500 mm mit geschlossenem Boden

ACO Produktvorteile

- Fest eingegossener Gussrost
- Belastung über Klasse F 900 hinaus
- Einbau TYP I, ohne seitliches Fundament
- Mit integrierter Dichtung
- Großer Einlaufquerschnitt
- Revisionsöffnung mittig wahlweise mit:
 - 4-fach verschraubtem Gussrost
 - Verriegeltem Gussrost Powerlock

- Bei extrem hohen Punktlasten: dauerhaft sicher in allen Schwerlastanwendungen
- Bei hohen dynamischen Kräften: höchste Stabilität durch monolitische Bauweise
- Maximale Beständigkeit der Rinnenoberfläche
 - Keine Abplatzungen, dank massiver gusseiserner Abdeckung
- Großer Einlaufquerschnitt
 - Hohe hydraulische Leistungsfähigkeit auch bei Starkregen
- Kostengünstiger Einbau
 - Wirtschaftlich dank minimal erforderlichem Bettungsbeton und direktem Anarbeiten der Oberfläche

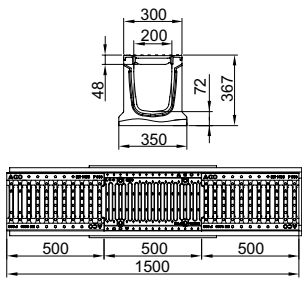

	Abmessungen			Einlauf-	Typ	Gewicht	VPE	Artikel-Nr.	Preis/Stk.	RG
	Länge	Breite	Höhe	querschnitt						
	[mm]	[mm]	[mm]	[cm ² /m]						
Mit verschraubtem Gussrost										
	1500	300	365	900	10.0.1	240,0	2	3008652	599,00	PB
NEU Mit verriegeltem Gussrost Powerlock										
–	1500	300	365	900	10.0.1	240,0	2	3011045	599,00	PB

Einlaufkasten, 1500 mm

ACO Produktvorteile

- Fest eingegossener Gussrost
- Belastung über Klasse F 900 hinaus
- Einbau TYP I, ohne seitliches Fundament
- Mit integrierter Dichtung
- Großer Einlaufquerschnitt
- Revisionsöffnung mittig wahlweise mit:
 - 4-fach verschraubtem Gussrost
 - Verriegeltem Gussrost Powerlock

- Bei extrem hohen Punktlasten: dauerhaft sicher in allen Schwerlastanwendungen
- Bei hohen dynamischen Kräften: höchste Stabilität durch monolitische Bauweise
- Maximale Beständigkeit der Rinnenoberfläche
 - Keine Abplatzungen, dank massiver gusseiserner Abdeckung
- Großer Einlaufquerschnitt
 - Hohe hydraulische Leistungsfähigkeit auch bei Starkregen
- Kostengünstiger Einbau
 - Wirtschaftlich dank minimal erforderlichem Bettungsбетон und direktem Anarbeiten der Oberfläche

5

Einlaufkasten Oberteil

Abmessungen			Einlauf-	Ge-	Artikel-Nr.	Preis/Stk.	RG
Länge	Breite	Höhe	querschnitt	wicht			
[mm]	[mm]	[mm]	[cm ² /m]	[kg]	[Stk]	[EUR]	

Mit verschraubtem Gussrost

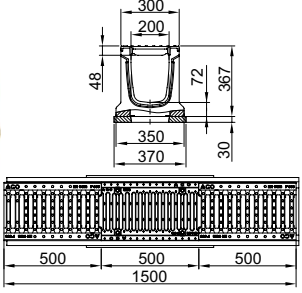
		1500	300	395	900	10,0	234,0	2	3006841	599,00	PB
---	---	------	-----	-----	-----	------	-------	---	---------	--------	----

NEU Mit verriegeltem Gussrost Powerlock

-	-	1500	300	395	900	10,0	234,0	2	3011044	599,00	PB
---	---	------	-----	-----	-----	------	-------	---	---------	--------	----







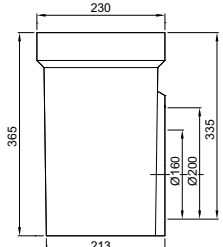

Einlaufkasten Unterteil

Abmessungen			Rohr-	Ge-	Artikel-Nr.	Preis/Stk.	RG
Länge	Breite	Höhe	schluss	wicht			
[mm]	[mm]	[mm]	DN/OD	[kg]	[Stk]	[EUR]	

Unterteil, mit LLD-Rohranschluss DN/OD 160 und 200

		500	230	365	160	26,5	6	10935	117,00	MR
					200	26,5	6	10936	117,00	MR

Zubehör

	Beschreibung	Passend für	Gewicht VPE		Artikel-Nr.	Preis/Stk. RG	
			[kg]	[Stk]		[EUR]	
	Stirnwand für Rinnenanfang	■ Powerblock	8,3		3006821	55,00	PB
	Stirnwand für Rinnenende	■ Powerblock	10,7		3006822	55,00	PB
	Bandschlinge, 2,0 m ■ Zum sicheren Heben/Bewegen ■ 2 Stück erforderlich ■ Nutzlänge: 2,0 m ■ Nenntragfähigkeit doppelt (WLL) = 1.000 kg	■ Monoblock Rinnenkörper □ Baulänge 2,0 m □ Typ RD 200 V/RD 300	1,0		10849	30,00	SZ
Materialübergreifendes Zubehör							
	Schlammeimer für Einlaufkästen ■ Stahl verzinkt	■ Einlaufkastenkombination Monoblock RD 200 V	1,9	20	134092	122,00	MR
	Rohrstutzen ■ PVC ■ DN/OD 160 ■ Länge: 150 mm	■ Rinnenkörper und Einlaufkästen mit Abgang DN/OD 160 ■ Punktablauf	0,5	50	00058	19,10	SZ
	Rohrstutzen ■ PVC ■ DN/OD 200 ■ Länge: 200 mm	■ Rinnenkörper und Einlaufkästen mit Abgang DN/OD 200 ■ Punktablauf	0,6	1	02723	27,25	SZ
	Polyesterklebemasse ■ Für bauseitiges Verkleben ■ 0,5 kg Gebinde	■ Zum Verkleben von Polymerbeton- und NEXITE®-Fertigteilen	0,9	10	02163	44,75	H1
	Geruchsverschluss ■ PVC ■ DN/OD 160	■ Einlaufkästen mit Abgang DN/OD 160 ■ Punktablauf	1,9	5	02638	48,25	SZ

Beschreibung	Passend für	Gewicht VPE		Artikel-Nr.	Preis/Stk. RG	
		[kg]	[Stk]		[EUR]	
Zubehör für Roste						
Rosthaken						
 <ul style="list-style-type: none"> ■ Zum Ausheben der Abdeckroste ■ Zum Öffnen der Verriegelung Powerlock (2 Stück erforderlich) ■ Stahl verzinkt 	■ Abdeckroste	0,3	10	3000679	27,75	SZ



6

Qmax – Schwerlast- und Retentionsrinnen

COLLECT:
Sammeln und Aufnehmen

HOLD:
Abhalten und Rückhalten



Qmax Neo – Schwerlastrinnen aus Kunststoff

Produktinformation Qmax Neo		302	
Qmax Neo – Schwerlastrinnen aus Kunststoff	Rinnenkörper, Einlaufschächte und Zubehör	Qmax Neo 300, 1000 mm	307
		Einlauf- und Revisionsschächte für Qmax Neo 150 – 350, LW 400	308
		Abdeckungen für Einlauf- und Revisionsschächte LW 400	309
		Zubehör	310

Qmax – Schwerlast- und Retentionsrinnen aus Kunststoff

Produktinformation Qmax		312	
Qmax – Schwerlast- und Retentionsrinnen aus Kunststoff	Rinnenkörper, Einlaufschächte und Zubehör	Qmax 150, 2000 mm	319
		Qmax 225, 2000 mm	320
		Qmax 350, 2000 mm	321
		Retentionsrinne Qmax 550, 2000 mm	322
		Retentionsrinne Qmax 700, 2000 mm	323
		Retentionsrinne Qmax 900, 2000 mm	324
		Einlauf- und Revisionsschächte für Qmax 150 – 350, LW 400	325
		Abdeckungen für Einlauf- und Revisionsschächte LW 400	325
		Einlauf- und Revisionsschächte für Qmax 150 – 900, LW 600	326
		Abdeckungen für Einlauf- und Revisionsschächte LW 600	327
		Zubehör	328



Leistungserklärungen gemäß BauPVO
unter: dop.aco.com

ACO Qmax
Online-Informationen



Schwerlastrinne Qmax Neo – die clevere Alternative

ACO DRAIN® Qmax Neo ist eine neue Untergruppe der bestehenden Qmax Familie. Diese effiziente Variante unterscheidet sich in Bezug auf Material (Polypropylen anstelle von Polyethylen) sowie im Herstellungs- und Transportverfahren und bietet ein modulares System im Unterschied zur monolithischen Qmax. Der Hauptanwendung liegt jedoch nach wie vor in Bereichen mit höchster Belastung.

Durch die Kombination der bestehenden Qmax Familie mit Qmax Neo kann das System die hydraulischen Anforderungen auf die effektivste Weise erfüllen, eine sichere und effiziente Entwässerung gewährleisten und ein einheitliches Oberflächenbild schaffen.

Klassen ¹⁾		
■ A 15	■ C 250	■ E 600
■ B 125	■ D 400	■ F 900

gemäß DIN EN 1433

Nennweiten
300

Material
Kunststoff-Systemelemente aus PP, einem recycelten Kunststoff

Anwendungsbereiche
■ große versiegelte Flächen
■ Schwerlastflächen
■ Logistikflächen
■ Hafen- und Industrieflächen
■ Flugbetriebsflächen



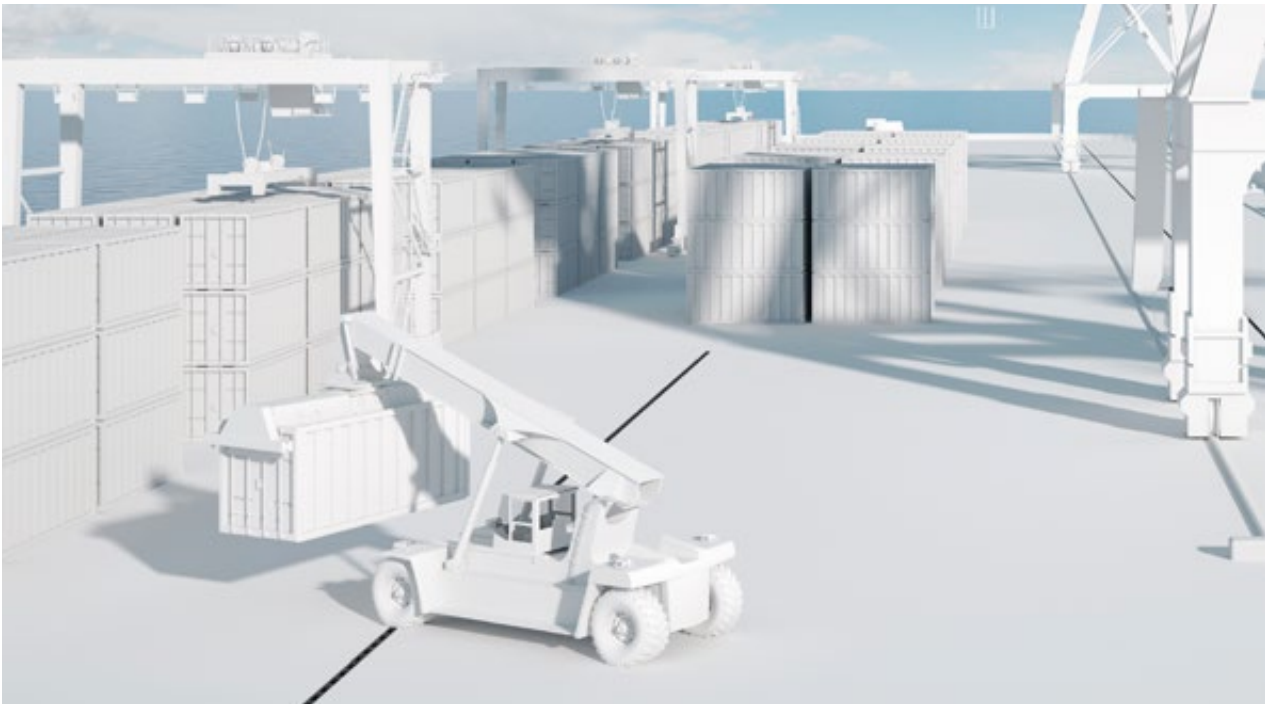

Qmax Neo

geeignet für den Schwerverkehr

robust

- kleine Angriffsfläche durch schmale befahrene Kante in der Oberfläche
- optimierter Bewehrungsverlauf über den Rinnenverlauf hinweg

sicher

- keine losen oder verschraubten Bauteile
- Bauwerksschutz durch integrierte Dichtungen



wirtschaftlich

- leichte 1-Meter-Rinnenelemente für einen effizienten Einbau
- durchgängige bituminöse Oberfläche möglich
- Handling ohne schweres Hebegerät





Qmax Neo Aufsätze

Gusseisen

	Q-Flow	Q-Road
		
Klasse	C 250 bis F 900 ohne KTL-Beschichtung	C 250 bis F 900 ohne KTL-Beschichtung
Oberflächenbelag	Beton, Asphalt bis D 400 möglich	Asphalt
Schutzstreifen	gesondert verfügbar, wiederverwendbar	gesondert verfügbar, wiederverwendbar
verfügbar für	Qmax Neo	Qmax, Qmax Neo
Schlitzweite [mm]	26	28
Einlaufquerschnitt [cm²/m]	187	205

Composit-Kunststoff

	Q-Flow schwarz	Q-Guard schwarz
		
Klasse	A 15 bis F 900	A 15 bis F 900
Oberflächenbelag	Beton, Asphalt bis D 400 möglich	Beton, Asphalt bis D 400 möglich
Schutzstreifen	wird mit der Rinne mitgeliefert	wird mit der Rinne mitgeliefert
verfügbar für	Qmax, Qmax Neo	Qmax, Qmax Neo
Schlitzweite [mm]	25	9
Einlaufquerschnitt [cm²/m]	184	107

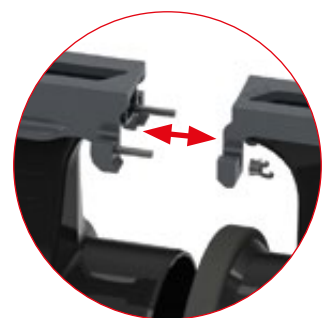

Vereinfachte Ausrichtung durch horizontale und vertikale Führung der Zarge

Die Verschraubung der einzelnen Rinnenelemente miteinander verhindert seitliche sowie horizontale Bewegung der Zarge und sorgt für eine optimale Ausrichtung des später sichtbaren Rinnenstranges.

¹⁾ Weitere Informationen zu Klassen auf Seite 664.

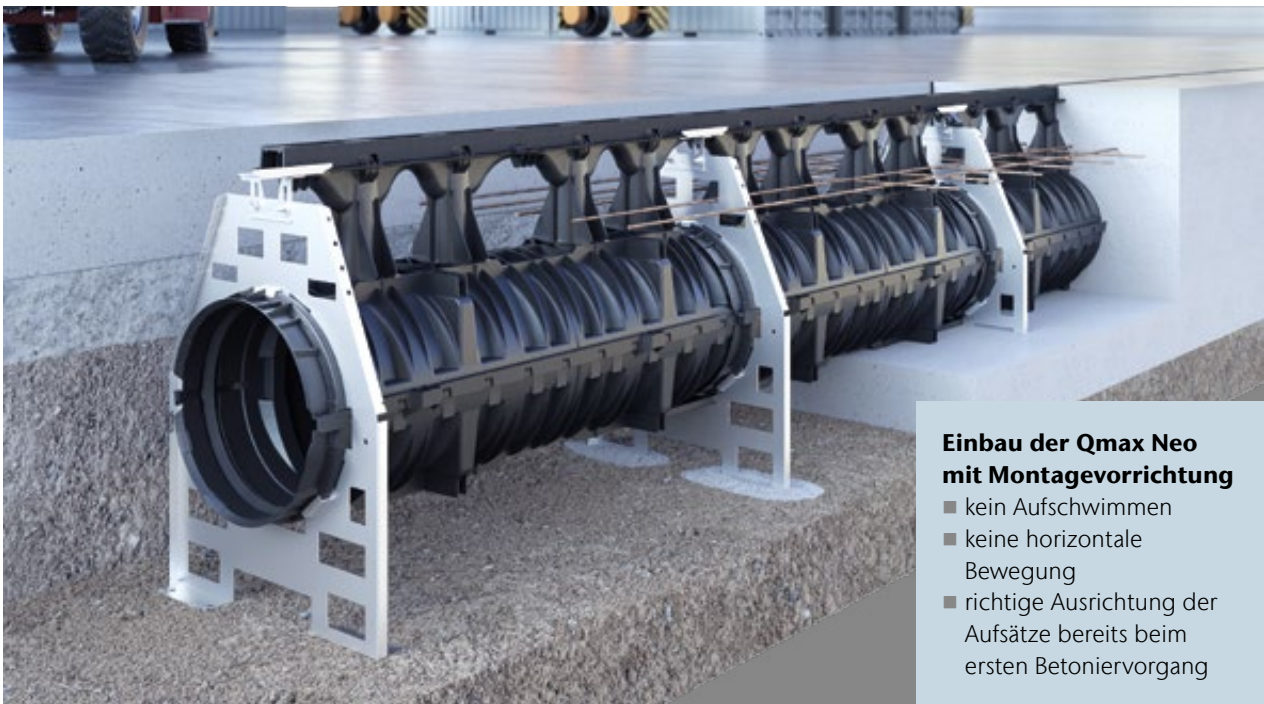

Einbau der Qmax Neo mit Montagevorrichtung

- kein Aufschwimmen
- keine horizontale Bewegung
- richtige Ausrichtung der Aufsätze bereits beim ersten Betoniervorgang

Qmax Neo Rinnenkörper

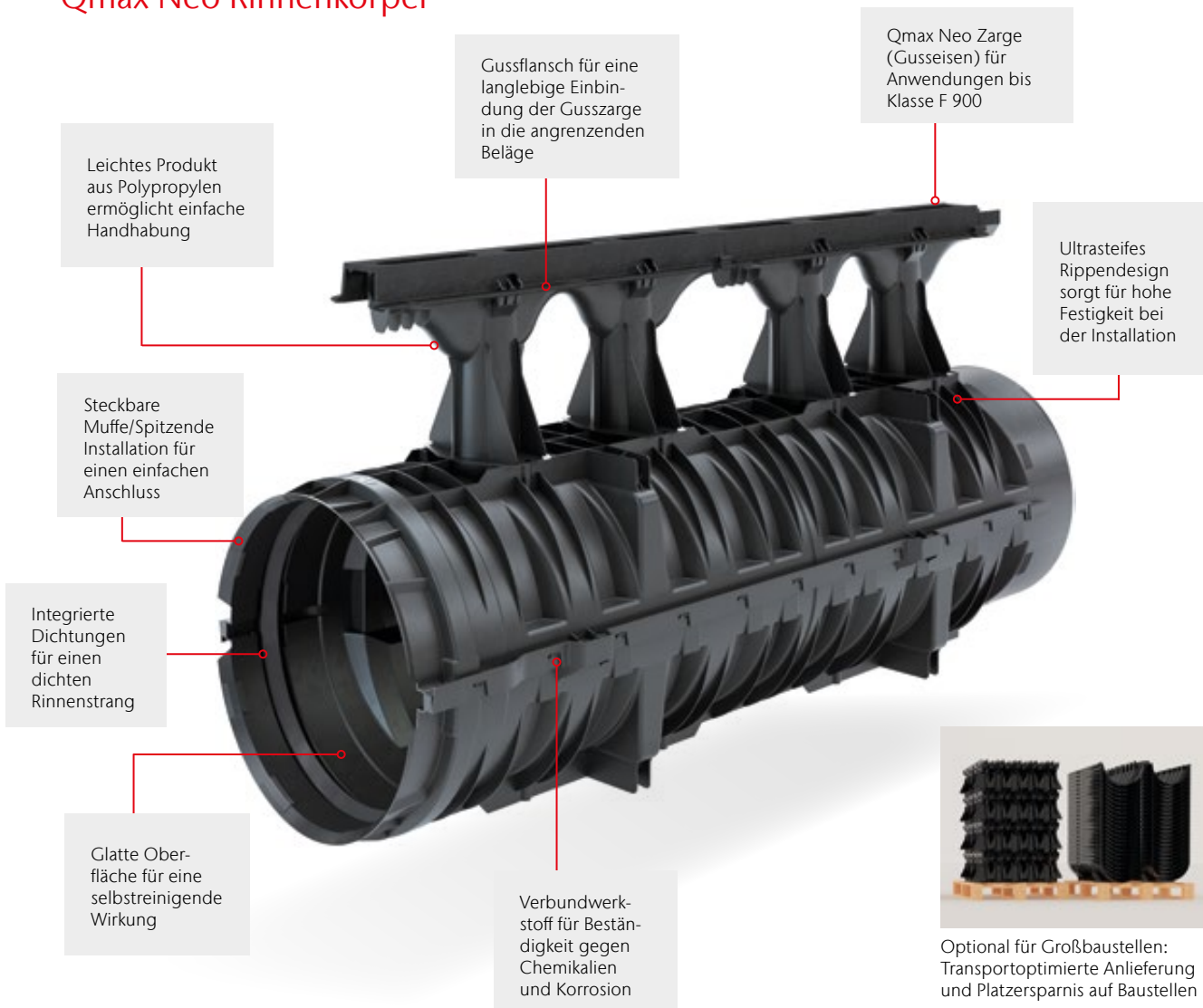

Rinnenkörper aus Kunststoff

ACO Produktvorteile

- Einsetzbar für alle Oberflächenbeläge und Verkehrslasten gemäß DIN EN 1433
 - Höchste Belastung bis F 900
 - Minimale Angriffsfläche durch schmale befahrene Kante in der Oberfläche
 - Mit integrierte Dichtung
 - Leichte Bauteile für einfaches Handling auf der Baustelle ohne schweres Hebegerät
 - Sichere und schnelle Entwässerung auch großer Regenmengen
- Klassen A 15 – F 900
 - Leichter Rinnenkörper aus Polypropylen
 - Beständig gegen Taumittel sowie hoch chemikalienbeständig
 - Einfache Muffe/Spitzende Installation

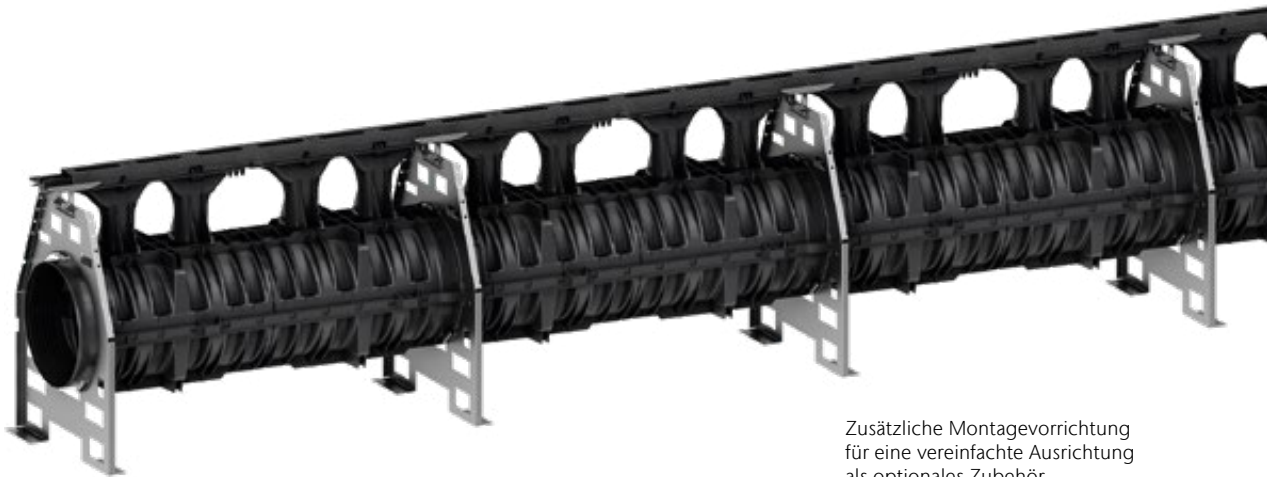

Zusätzliche Montagevorrichtung für eine vereinfachte Ausrichtung als optionales Zubehör

Anwendungsbeispiel



Qmax Neo mit Q-Flow Gussaufsatz für Betonflächen

Qmax Neo 300, 1000 mm

■ Inklusive verschraubtem Fuß zur Auftriebsicherung

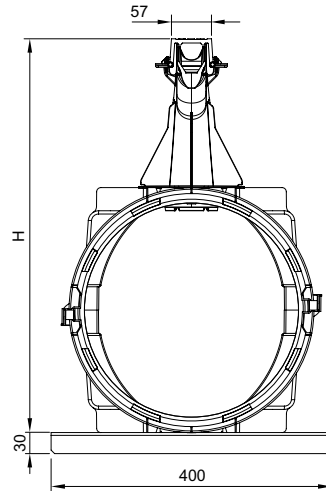

Abmessungen			Aufsatz		Gewicht	VPE	Artikel-Nr.	Preis/Stk.	RG	
Länge	Breite	Höhe inkl. Aufsatz	Werkstoff	Farbe	Maß der Einlauföffnung	Einlaufquerschnitt				
[mm]	[mm]	[mm]			[mm]	[cm ² /m]	[kg]	[Stk]	[EUR]	
Typ: Q-Flow										
1000	366	561	Composit Kunststoff	schwarz	25	184	8,2	4	3002935	289,00 QM
			Gusseisen	–	26	187	9,8	4	3000084	146,50 QM
Typ: Q-Guard										
1000	366	561	Composit Kunststoff	schwarz	9	107	8,3	4	3002846	289,00 QM
Typ: Q-Road										
1000	366	671	Gusseisen	–	28	205	26,4	4	3004187	345,00 QM

Einlauf- und Revisionschächte für Qmax Neo, LW 400

- Direkter und dichter Anschluss der Rinnenelemente
- Muffe inklusive Dichtung
- Rohranschlüsse
 - Vorgefertigte Anschlüsse DN/OD 200 und 300
 - Zusätzlich ausschneidbare Vorformung für DN/OD 110 und 160 (Dichtung bauseits erforderlich)



Abmessungen			Rohr- schluss DN/OD	Passend für	Gewicht	Artikel-Nr.	Preis/Stk.	RG
Länge	Breite	Höhe						
[mm]	[cm]	[mm]	[mm]		[kg]		[EUR]	

Spitzende/Muffe

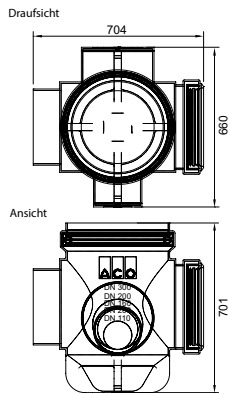

704	660	701	110 - 300	Qmax Neo 300	12,1	418989	370,00	QM
-----	-----	-----	-----------	-----------------	------	--------	--------	----

Muffe/Spitzende

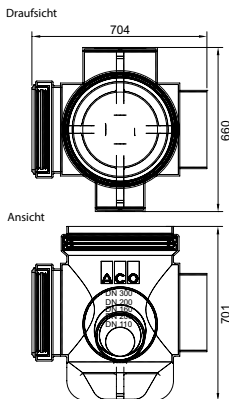

704	660	701	110 - 300	Qmax Neo 300	12,1	418990	370,00	QM
-----	-----	-----	-----------	-----------------	------	--------	--------	----

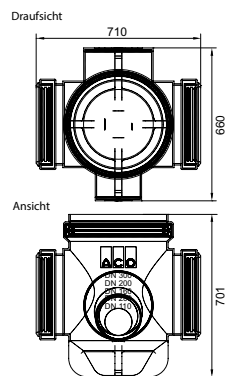

Muffe/Muffe



704	660	701	110 - 300	Qmax Neo 300	13,5	418991	415,00	QM
-----	-----	-----	-----------	-----------------	------	--------	--------	----

Abdeckungen für Einlauf- und Revisionschächte LW 400





	Höhe [mm]	Klasse	Passend für	Gewicht [kg]	VPE [Stk]	Artikel-Nr.	Preis/Stk. RG [EUR]
Abdeckung							
	–	D 400	Q-Flow/Q-Guard/Q-Road	17,2	1	1000228	145,00 SA
	–	F 900		20,5	1	1207548	200,00 SA
Einlaufrost							
	–	D 400	Q-Flow/Q-Guard/Q-Road	15,9	1	1000229	138,00 SA
	–	F 900		19,0	1	1207692	178,00 SA
Rahmen							
	200	D 400	Q-Flow/Q-Guard	26,4	1	1000230	235,00 SA
	200	F 900		29,0	1	1207632	273,00 SA
	240	D 400	Q-Road	30,4	1	1000231	224,00 SA

Qmax Neo – Schwerlastrinne

Rinnenkörper, Einlaufschächte und Zubehör

Zubehör

	Beschreibung	Passend für	Gewicht	VPE	Artikel-Nr.	Preis/Stk.	RG
			[kg]	[Stk]		[EUR]	
	Einbauhilfe <ul style="list-style-type: none">■ Für eine vereinfachte Ausrichtung■ Für Gusszarge Q-Flow■ Eine Einbauhilfe je Rinnenstoß erforderlich	■ Qmax Neo 300	2,2	40	2073049	40,75	QM
	Überschiebmuffe <ul style="list-style-type: none">■ Aus Kunststoff■ Für Richtungswechsel■ Zum Verschließen Rinnenstrangende (Spitzende) in Verbindung mit Endappe	■ Qmax Neo 300	4,3	1	2073052	56,00	QM
	Endkappe <ul style="list-style-type: none">■ Aus Kunststoff■ Zum Verschließen Rinnenstrangende (Muffenende)	■ Qmax Neo 300	1,9	1	2073051	30,00	QM

Qmax – Kombination aus Entwässerung und Retention

Das ACO Qmax System mit einer linearen Oberflächenentwässerung wurde speziell für die Entwässerung und Retention von großen versiegelten Flächen mit Verkehrsbelastungen bis zur Klasse F 900 entwickelt. Vorteil ist das geringe Gewicht bei besonders robuster Konstruktion. So hält das patentierte ACO Qmax System auch hohen Belastungen stand und überzeugt mit einfachem Handling und Verlegen auf der Baustelle.

Klassen ¹⁾		
■ A 15	■ C 250	■ E 600
■ B 125	■ D 400	■ F 900
gemäß DIN EN 1433		
Nennweiten		
150, 225, 350, 365/550, 465/700, 600/900		
Material		
Kunststoff-Systemelemente aus MDPE, einem recycelten Kunststoff		
Anwendungsbereiche		
■ große versiegelte Flächen		
■ Zwischenspeicherung/ Regentlastung		
■ Logistikflächen		
■ Hafen- und Industrieflächen		
■ Flugbetriebsflächen		

Schwerlastrinne Qmax geeignet für den Schwerverkehr



robust

- kleine Angriffsfläche durch schmale befahrene Kante in der Oberfläche
- optimierter Bewehrungsverlauf über den Rinnenverlauf hinweg

sicher

- keine losen oder verschraubten Bauteile
- Bauwerksschutz durch integrierte Dichtungen
- wasserdichter monolithischer PE-Rinnenkörper

wirtschaftlich

- leichte 2-Meter-Rinnenelemente für einen effizienten Einbau
- durchgängige bituminöse Oberfläche möglich
- Handling ohne schweres Hebegerät



¹⁾Weitere Informationen zu Klassen auf Seite 664.

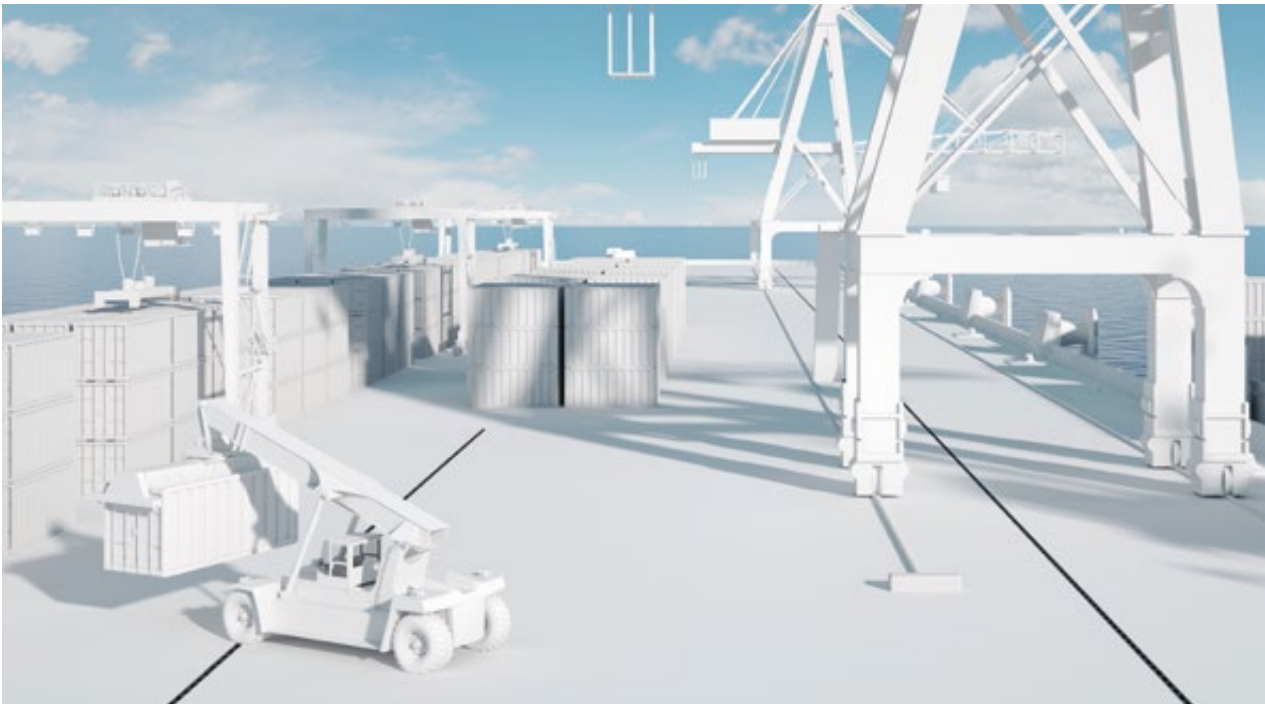

Schwerlast-/Retentionsrinne Qmax

Handling großer Wassermengen



zukunftsweisend

- sichere und schnelle Entwässerung großer Flächen
- Zwischenspeicherung großer Wassermengen bei Starkregen
- hydraulische Leistungsfähigkeit bis Nennweite 900

effizient

- 3 in 1: Entwässerung, Retention und Regenwasserkanal in einem Bauteil
- Realisierung großer Haltungslängen ohne Abschlag
- Verzicht auf parallel verlaufenden Regenwasserkanal und dadurch stark reduzierter Rohrleitungsbedarf



Wie funktioniert Retention?

Planungssicherheit
für Starkregen

Durchflussregulierung und Speicherung

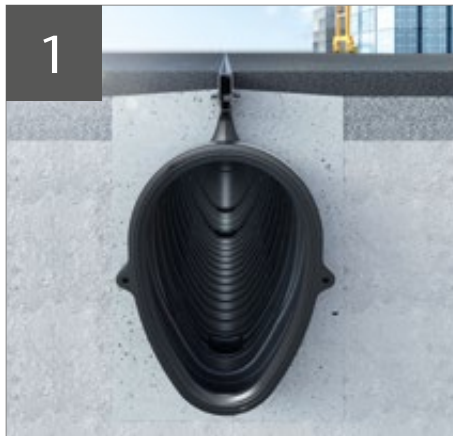

Kein Niederschlag, kein Abfluss



Beginnender Niederschlag

Rinne nimmt das Niederschlagswasser auf. Durch die Geometrie des Eiprofils bei den größeren Nennweiten werden selbst bei schwachen Niederschlägen hohe Fließgeschwindigkeiten erreicht. So wird ein ideales Abfließen der Wassermengen sichergestellt.

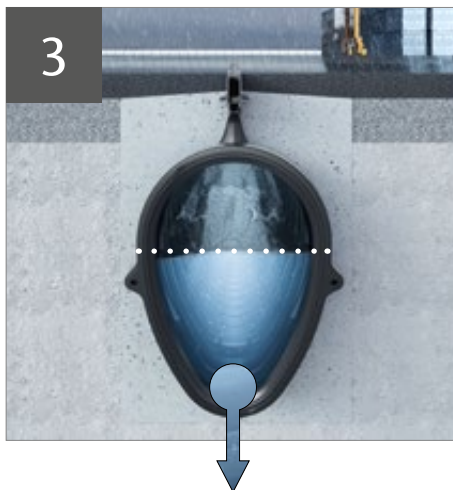

Starkregenereignis

Handling großer Wassermengen durch enorme hydraulische Leistungsfähigkeit. Möglichkeit der Zwischenspeicherung durch gezielte Einstauung mittels Drosselung am Übergang zur Grundleitung. Die Qmax 900 kann so bis zu 413 Liter pro Meter zwischenspeichern.

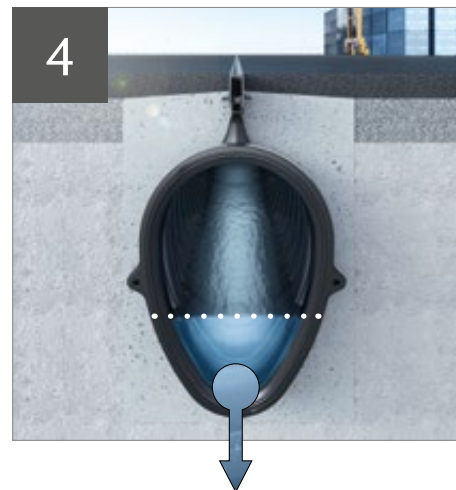

Ende des Niederschlagsereignisses

Kontinuierlicher Abfluss aus Qmax System. Wasserspiegel sinkt bis zum Leerlaufen der Rinne.

Qmax Aufsätze

Stahl verzinkt

Q-Slot



Klasse	A 15 bis D 400
Oberflächenbelag	Pflasterflächen
verfügbar für	Qmax
Schlitzweite [mm]	10
Einlaufquerschnitt [cm²/m]	100



Gusseisen

Q-Flow

Q-Guard

Q-Road



Klasse	C 250 bis F 900 KTL-beschichtet	A 15 bis F 900 KTL-beschichtet	C 250 bis F 900 ohne KTL-Beschichtung
Oberflächenbelag	Beton, Asphalt bis D 400 möglich	Beton, Asphalt bis D 400 möglich	Asphalt
Schutzstreifen	gesondert verfügbar, wiederverwendbar	gesondert verfügbar, wiederverwendbar	gesondert verfügbar, wiederverwendbar
verfügbar für	Qmax	Qmax	Qmax, Qmax Neo
Schlitzweite [mm]	26	2 x 8	28
Einlaufquerschnitt [cm²/m]	187	109	205

Composit-Kunststoff

Q-Flow schwarz

Q-Guard schwarz



Klasse	A 15 bis F 900	A 15 bis F 900
Oberflächenbelag	Beton, Asphalt bis D 400 möglich	Beton, Asphalt bis D 400 möglich
Schutzstreifen	wird mit der Rinne mitgeliefert	wird mit der Rinne mitgeliefert
verfügbar für	Qmax, Qmax Neo	Qmax, Qmax Neo
Schlitzweite [mm]	25	9
Einlaufquerschnitt [cm²/m]	184	107

Qmax mit Composit Kunststoff-Aufsatz

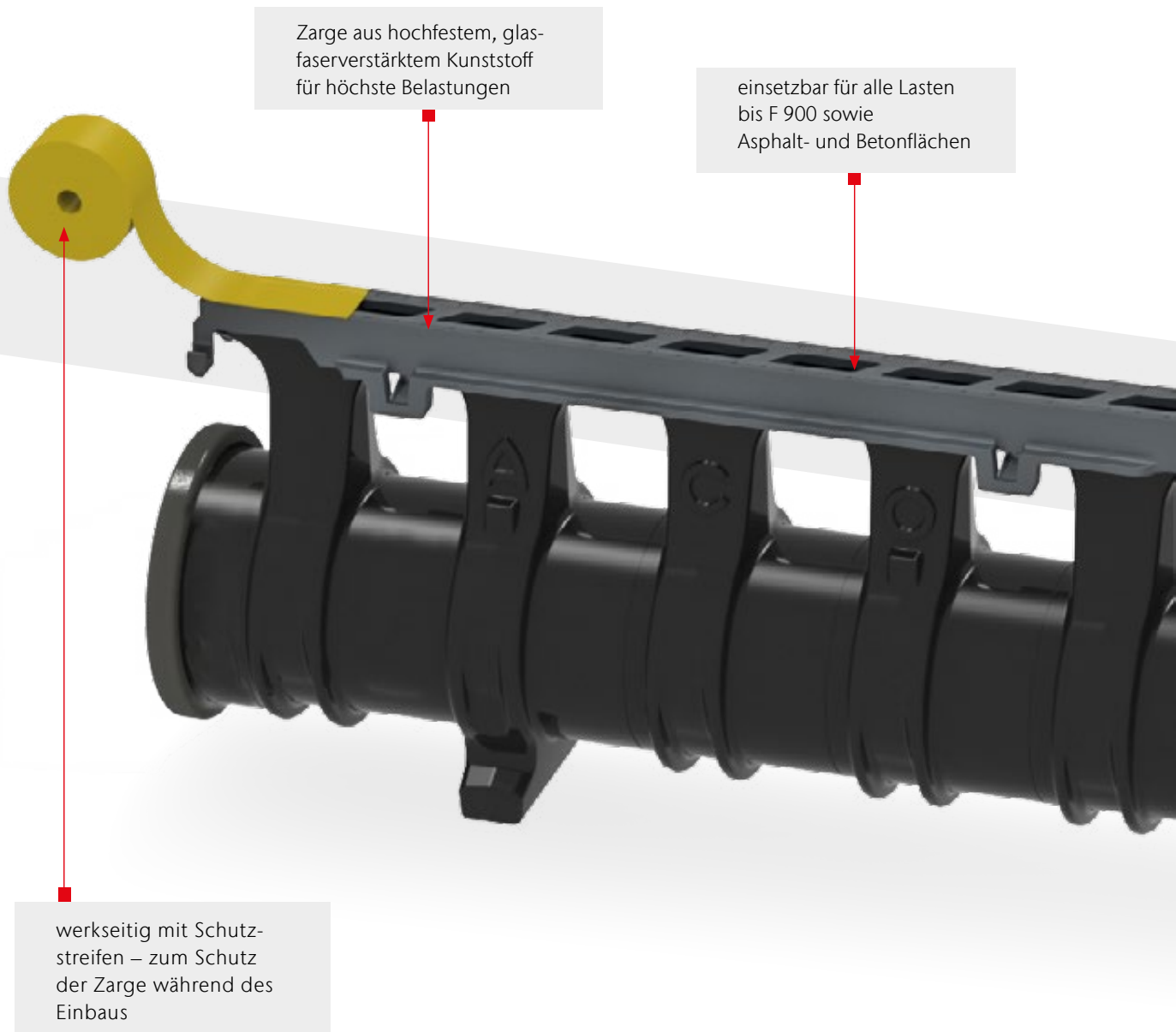

farbstabil, UV-stabil,
korrosionsbeständig

reduziertes Gewicht
gegenüber Gusseisen
für leichtes Handling

durchgängiger
Flansch für eine
sichere Verankerung



vereinfachte Ausrichtung durch horizontale und vertikale Führung der Zarge

Die Verschraubung der einzelnen Rinnenelemente miteinander verhindert seitliche sowie horizontale Bewegung der Zarge und sorgt für eine optimale Ausrichtung des später sichtbaren Rinnenstranges.

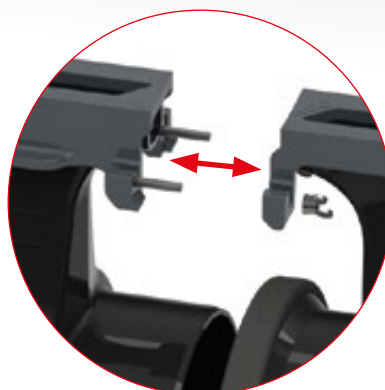

Monolithischer Rinnenkörper aus Kunststoff

ACO Produktvorteile

- Einsetzbar für alle Oberflächenbeläge und Verkehrslasten gemäß DIN EN 1433
 - Höchste Belastung bis F 900
 - Wasserdichte Verlegung durch integrierte Dichtung
 - Leichte 2 Meter Bauteile für einfaches Handling auf der Baustelle
 - Hohe Verlegeleistung ohne schweres Hebegerät
 - Sichere und schnelle Entwässerung auch großer Regenmengen
 - Entwässerung der Oberfläche und gleichzeitige Retention mit großem Speichervolumen ohne zusätzliche Kanalarbeiten
- Klassen A 15 – F 900
 - Qmax 150 – 900
 - Rückhaltevolumen:
 - Qmax 350: 96 l/m
 - Qmax 550: 154 l/m
 - Qmax 700: 250 l/m
 - Qmax 900: 413 l/m



Anwendungsbeispiel



Qmax 900 mit Q-Road Gussaufsatz
für durchgängige Asphaltflächen

Qmax 150, 2000 mm

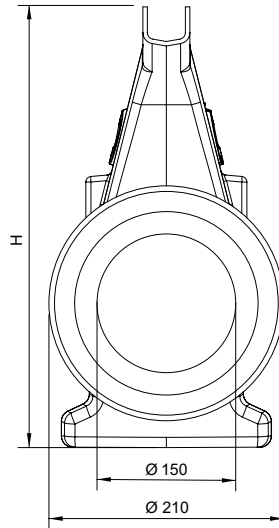

Abmessungen			Aufsatz		Gewicht	VPE	Artikel-Nr.	Preis/Stk.	RG	
Länge	Breite	Höhe inkl. Aufsatz	Werkstoff	Farbe	Maß der Einlauföffnung	Einlaufquerschnitt	[kg]	[Stk]	[EUR]	
[mm]	[mm]	[mm]			[mm]	[cm ² /m]				
Typ: Q-Flow										
2010	210	405	Composit Kunststoff	schwarz	25	184	13,3	1	32893	367,00 QM
			Gusseisen, KTL-beschichtet	schwarz	26	187	22,0	1	32990	391,00 QM
Typ: Q-Guard										
2010	210	405	Composit Kunststoff	schwarz	9	107	13,6	1	32894	367,00 QM
			Gusseisen, KTL-beschichtet	schwarz	2 x 8	109	23,0	1	32991	391,00 QM
Typ: Q-Road										
2000	210	515	Gusseisen	–	28	205	48,5	1	152100	534,00 QM
Typ: Q-Slot (D 400)										
2010	210	500	Stahl verzinkt	–	10	100	20,5	1	32994	405,00 QM

Qmax – Schwerlast- und Retentionsrinne

Rinnenkörper, Einlaufschächte und Zubehör

Qmax 225, 2000 mm

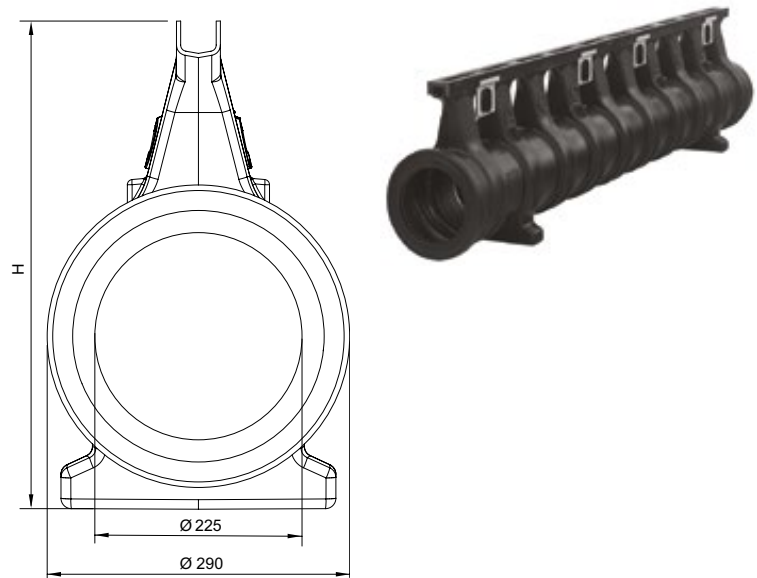

Abmessungen			Aufsatz		Gewicht	VPE	Artikel-Nr.	Preis/Stk.	RG	
Länge	Breite	Höhe inkl. Aufsatz	Werkstoff	Farbe	Maß der Einlauföffnung	Einlaufquerschnitt				
[mm]	[mm]	[mm]			[mm]	[cm ² /m]	[kg]	[Stk]	[EUR]	
Typ: Q-Flow										
2010	290	480	Composit Kunststoff	schwarz	25	184	15,8	1	32905	397,00 QM
			Gusseisen, KTL-beschichtet	schwarz	26	187	24,0	1	32800	428,00 QM
Typ: Q-Guard										
2010	290	480	Composit Kunststoff	schwarz	9	107	16,1	1	32906	397,00 QM
			Gusseisen, KTL-beschichtet	schwarz	2 x 8	109	25,0	1	32801	428,00 QM
Typ: Q-Road										
2000	290	590	Gusseisen	–	28	205	52,8	1	152110	588,00 QM
Typ: Q-Slot (D 400)										
2010	290	580	Stahl verzinkt	–	10	100	22,9	1	32804	447,00 QM

Qmax 350, 2000 mm

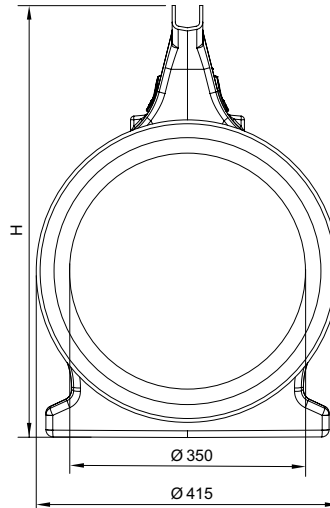

Abmessungen			Aufsatz		Gewicht	VPE	Artikel-Nr.	Preis/Stk.	RG	
Länge	Breite	Höhe inkl. Aufsatz	Werkstoff	Farbe	Maß der Einlauföffnung	Einlaufquerschnitt	[kg]	[Stk]	[EUR]	
[mm]	[mm]	[mm]			[mm]	[cm ² /m]				
Typ: Q-Flow										
2010	415	600	Composit Kunststoff	schwarz	25	184	21,5	1	32915	469,00 QM
			Gusseisen, KTL-beschichtet	schwarz	26	187	28,3	1	32810	510,00 QM
Typ: Q-Guard										
2010	415	600	Composit Kunststoff	schwarz	9	107	21,8	1	32916	469,00 QM
			Gusseisen, KTL-beschichtet	schwarz	2 x 8	109	29,3	1	32811	510,00 QM
Typ: Q-Road										
2000	415	710	Gusseisen	–	28	205	59,0	1	152120	671,00 QM
Typ: Q-Slot (D 400)										
2010	415	700	Stahl verzinkt	–	10	100	29,1	1	32814	530,00 QM

Qmax – Schwerlast- und Retentionsrinne

Rinnenkörper, Einlaufschächte und Zubehör

Retentionsrinne Qmax 550, 2000 mm

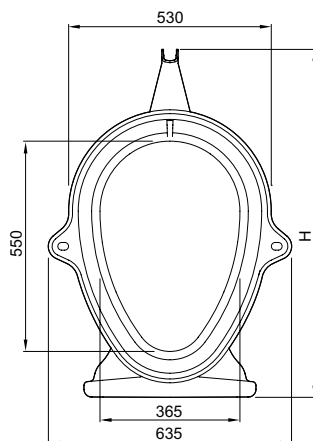

Abmessungen			Aufsatz		Gewicht	VPE	Artikel-Nr.	Preis/Stk.	RG	
Länge	Breite	Höhe inkl. Aufsatz	Werkstoff	Farbe	Maß der Einlauföffnung	Einlaufquerschnitt				
[mm]	[mm]	[mm]			[mm]	[cm ² /m]	[kg]	[Stk]	[EUR]	
Typ: Q-Flow										
2010	635	920	Composit Kunststoff	schwarz	25	184	35,0	1	32926	687,00 QM
			Gusseisen, KTL-beschichtet	schwarz	26	187	44,0	1	32820	741,00 QM
Typ: Q-Guard										
2010	635	920	Composit Kunststoff	schwarz	9	107	35,3	1	32927	687,00 QM
			Gusseisen, KTL-beschichtet	schwarz	2 x 8	109	45,0	1	32821	741,00 QM
Typ: Q-Road										
2000	635	1030	Gusseisen	–	28	205	70,4	1	132568	843,00 QM
Typ: Q-Slot (D 400)										
2010	635	1020	Stahl verzinkt	–	10	100	40,7	1	32824	762,00 QM

Retentionsrinne Qmax 700, 2000 mm

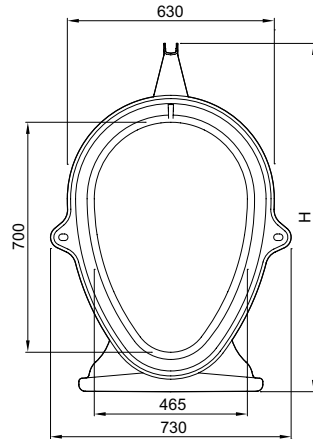

Abmessungen			Aufsatz		Gewicht	VPE	Artikel-Nr.	Preis/Stk.	RG		
Länge	Breite	Höhe inkl. Aufsatz	Werkstoff	Farbe	Maß der Einlauföffnung	Einlaufquerschnitt	[kg]	[Stk]	[EUR]		
[mm]	[mm]	[mm]			[mm]	[cm ² /m]					
Typ: Q-Flow											
2010	730	1070	Composit Kunststoff	schwarz	25	184	41,5	1	32935	737,00	QM
			Gusseisen, KTL-beschichtet	schwarz	26	187	49,7	1	32830	800,00	QM
Typ: Q-Guard											
2010	730	1070	Composit Kunststoff	schwarz	9	107	41,8	1	32936	737,00	QM
			Gusseisen, KTL-beschichtet	schwarz	2 x 8	109	50,7	1	32831	800,00	QM
Typ: Q-Road											
2000	730	1180	Gusseisen	–	28	205	76,9	1	132569	921,00	QM
Typ: Q-Slot (D 400)											
2010	730	1170	Stahl verzinkt	–	10	100	47,0	1	32834	821,00	QM

Retentionsrinne Qmax 900, 2000 mm

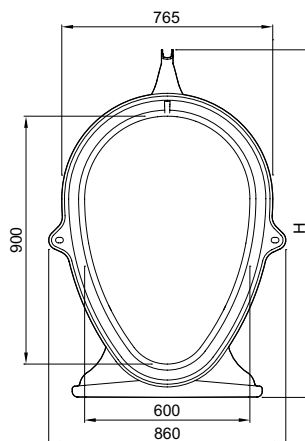

Abmessungen			Aufsatz		Gewicht	VPE	Artikel-Nr.	Preis/Stk.	RG		
Länge	Breite	Höhe inkl. Aufsatz	Werkstoff	Farbe	Maß der Einlauföffnung	Einlaufquerschnitt	[kg]	[Stk]	[EUR]		
[mm]	[mm]	[mm]			[mm]	[cm ² /m]					
Typ: Q-Flow											
2010	860	1270	Composit Kunststoff	schwarz	25	184	57,8	1	32945	862,00	QM
			Gusseisen, KTL-beschichtet	schwarz	26	187	65,3	1	32840	934,00	QM
Typ: Q-Guard											
2010	860	1270	Composit Kunststoff	schwarz	9	107	58,1	1	32946	862,00	QM
			Gusseisen, KTL-beschichtet	schwarz	2 x 8	109	66,3	1	32841	934,00	QM
Typ: Q-Road											
2000	860	1380	Gusseisen	–	28	205	89,4	1	132570	1.075,00	QM
Typ: Q-Slot (D 400)											
2010	860	1370	Stahl verzinkt	–	10	100	62,3	1	32844	953,00	QM

Einlauf- und Revisionsschacht für Qmax 150 – 350, LW 400

- Direkter und dichter Anschluss der Rinnenelemente
- Muffe inklusive Dichtung aus Neopren
- **Maßgeschneiderte Lösung für Ihr Objekt:**
 - Anschluss unterschiedlicher Nennweiten
 - Anzahl und Positionierung der integrierten Anschlussadapter, beispielsweise für Einlaufschächte am Strangende
 - Individueller Durchmesser für Rohranschluss DN/OD 110 – 200
 - Erhöhte Ausführung für Rinnenstränge mit Q-Road oder Q-Slot Aufsatz



Die Abbildung zeigt eine Kombination aus Schacht und Abdeckung.

Abmessungen			Rohranschluss DN/OD	Passend für	Gewicht	Artikel-Nr.	Preis/Stk.	RG
Länge	Breite	Höhe						
[mm]	[cm]	[mm]	[mm]		[kg]		[EUR]	
414	414	529	110 – 200	Qmax 150 – 350	28,0	152113	496,00	QM

Abdeckungen für Einlauf- und Revisionsschächte LW 400



Abmessungen			Klasse	Gewicht	VPE	Artikel-Nr.	Preis/Stk.	RG
Länge	Breite	Höhe						
[mm]	[mm]	[mm]		[kg]	[Stk]		[EUR]	

Aufsatz 500 x 500

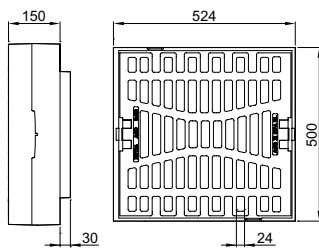

524	500	150	D 400	80,0	12	89117 ¹⁾	360,00	CP
-----	-----	-----	-------	------	----	---------------------	--------	----

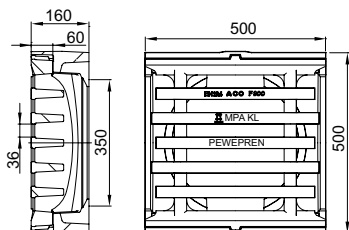

500	500	160	F 900	113,0	16	2127111100 ¹⁾	586,00	SA
-----	-----	-----	-------	-------	----	--------------------------	--------	----

¹⁾ abweichende KG: 2 statt 3

Einlauf- und Revisionschächte für Qmax 150 – 900, LW 600

- Direkter und dichter Anschluss der Rinnenelemente
- Muffe inklusive Dichtung
 - NW 150 – 350: Neopren
 - NW 550 – 900: EPDM
- **Maßgeschneiderte Lösung für Ihr Objekt:**
 - Anschluss unterschiedlicher Nennweiten
 - Anzahl und Positionierung der integrierten Anschlussadapter, beispielsweise für Eckverbindungen oder Einlaufschächte am Strangende
 - Individueller Durchmesser für Rohranschluss DN/OD 110 – 500
 - Erhöhte Ausführung für Rinnenstränge mit Q-Road oder Q-Slot Aufsatz



Die Abbildung zeigt eine Kombination aus Schacht und Abdeckung.

Abmessungen			Rohranschluss DN/OD	Passend für	Gewicht	Artikel-Nr.	Preis/Stk.	RG
Länge	Breite	Höhe						
[mm]	[mm]	[mm]	[mm]		[kg]		[EUR]	
618	618	840	110 – 400	Qmax 150 – 350	33,6	152112	727,00	QM
		1385	110 – 500	Qmax 150 – 900	74,2	152111	1.455,00	QM

Maßgeschneidert für Ihr Objekt

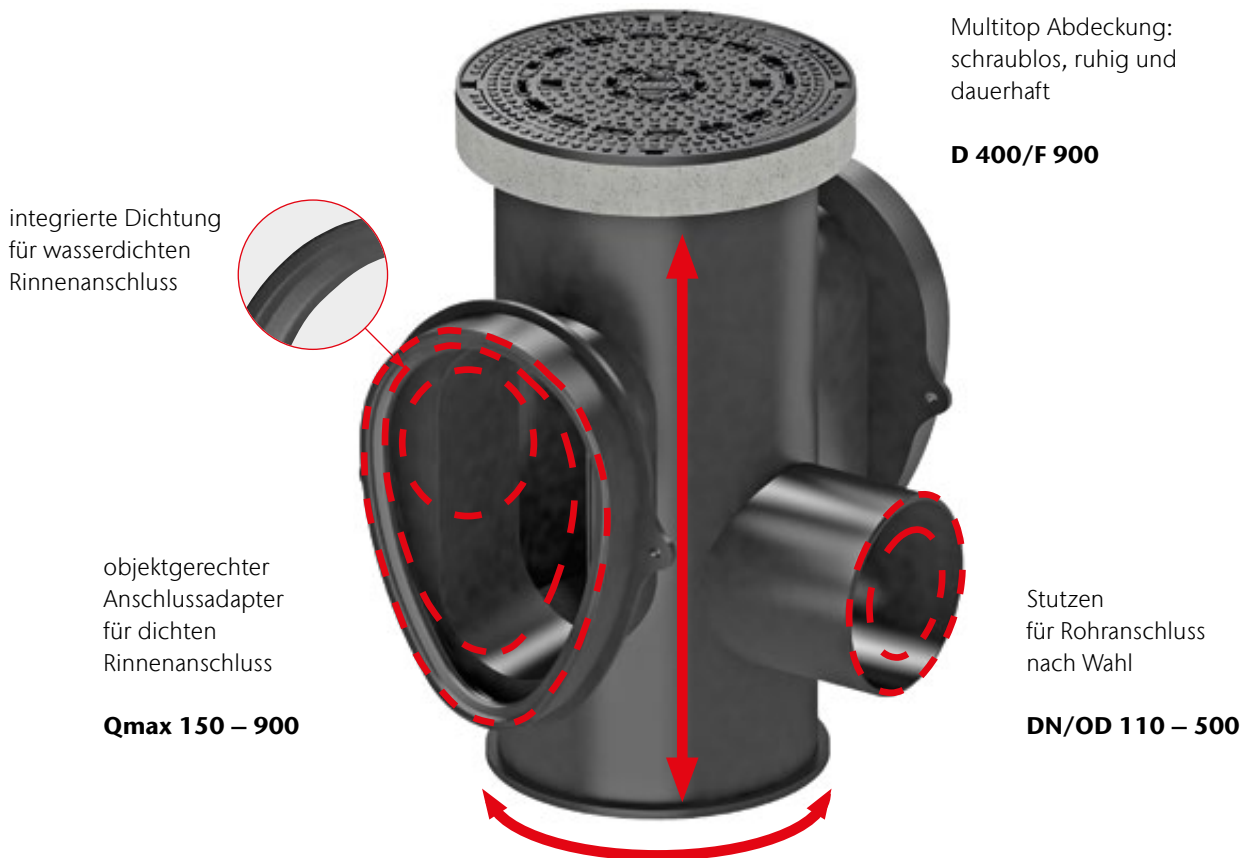

integrierte Dichtung für wasserdichten Rinnenanschluss

objektgerechter Anschlussadapter für dichten Rinnenanschluss

Qmax 150 – 900

Multitop Abdeckung: schraublos, ruhig und dauerhaft

D 400/F 900

Stützen für Rohranschluss nach Wahl

DN/OD 110 – 500

Bauhöhe und Durchmesser angepasst an die unterschiedlichen Nennweiten des Qmax Systems

Abdeckungen für Einlauf- und Revisionschächte LW 600



Abmessungen			Klasse	Gewicht	VPE	Artikel-Nr.	Preis/Stk. RG
Länge	Breite	Höhe					
[mm]	[mm]	[mm]		[kg]	[Stk]		[EUR]

Schachtabdeckung rund

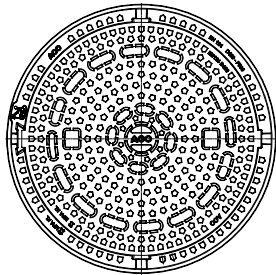
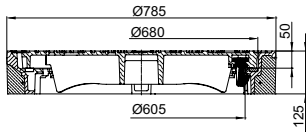

785 785 125

D 400 111,0 10 210510¹⁾ 395,00 MT

F 900 111,0 10 210550¹⁾ 850,00 MT

Einlaufrost rund

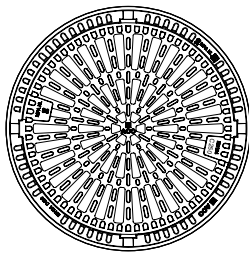
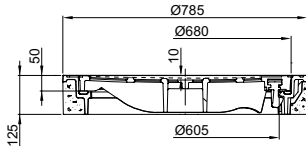

785 785 125

D 400 107,0 10 210611¹⁾ 445,00 MT

Schachtabdeckung eckig

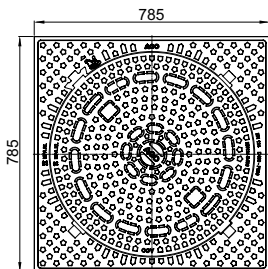
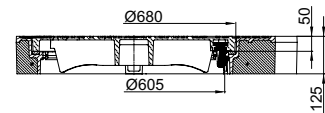









785 785 125

D 400 164,0 5 210530¹⁾ 519,00 MT

F 900 164,0 5 210554¹⁾ 1.050,00 MT

¹⁾ abweichende KG: 2 statt 3

Zubehör

	Beschreibung	Passend für	Gewicht		VPE	Artikel-Nr.	Preis/Stk.		RG
			[kg]	[Stk]			[EUR]		
	Kombistirnwand Qmax 150 – 350 ■ Für Rinnenanfang und -ende ■ Inkl. Neoprendichtung	■ Qmax 150	1,0	1	1	32997	84,50	QM	
		■ Qmax 225	1,4	1	1	42221	87,50	QM	
		■ Qmax 350	2,6	1	1	42351	173,00	QM	
	Stirnwand Qmax 550 – 900 (Muffenende) ■ Für Muffenende Rinnenstrang	■ Qmax 550	10,0	1	1	418866	265,00	QM	
		■ Qmax 700	12,5	1	1	418867	299,00	QM	
		■ Qmax 900	16,0	1	1	418868	341,00	QM	
	Stirnwand Qmax 550 – 900 (Spitzende) ■ Für Spitzende Rinnenstrang ■ Inkl. EPDM Dichtung	■ Qmax 550	11,0	1	1	418863	327,00	QM	
		■ Qmax 700	14,0	1	1	418864	367,00	QM	
		■ Qmax 900	18,0	1	1	418865	418,00	QM	
	Übergangsstück ■ Für Nennweitungssprung ■ Nennweitungssprung 350/550 erfolgt über Einlaufschacht	■ Qmax 150 / 225	0,4	1	1	32995	77,00	QM	
		■ Qmax 225 / 350	0,8	1	1	32880	82,00	QM	
		■ Qmax 550 / 700	2,5	1	1	32882	245,00	QM	
		■ Qmax 700 / 900	3,7	1	1	32883	274,00	QM	
	Anschlussadapter ■ Für Fallrohre (DN/OD 110)	■ Qmax 225 und 350	0,2	1	1	44344	61,00	QM	
	Anschlussadapter ■ Für Fallrohre (DN/OD 160)	■ Qmax 550, 700 und 900	0,2	1	1	44345	94,00	QM	
	Schutzstreifen ■ Zum Abdecken von Zargen aus Gusseisen ■ Magnetisch ■ Wiederverwendbar ■ Rolle: <input type="checkbox"/> Länge: 15,25 m <input type="checkbox"/> Breite: 6,5 cm	■ Qmax Gusszarge	5,0	1	1	32854	83,50	QM	
	Aushebe- und Bedienschlüssel ■ Länge: 600 mm	■ Schachtabdeckungen Multitop, Civictop, Durpren, Pewepren ■ Aufsätze Multitop, Aqua Plus, Standard ■ Brückenabläufe	1,5	1	1	600643	67,50	SZ	



7

Monoblock – Monolithische Schwerlastrinnen

COLLECT:
Sammeln und Aufnehmen



Monoblock – Monolithische Schwerlastrinnen aus Polymerbeton

Produktinformation			332
Monoblock RD 100 V (NW 100 mm)	Rinnenkörper, Einlaufkästen und Zubehör	Monolithischer Rinnenkörper, natur	338
		Zubehör	342
Monoblock RD 200 V (NW 200 mm)	Rinnenkörper, Einlaufkästen und Zubehör	Monolithischer Rinnenkörper, natur (Dicht)	344
		Zubehör	348
		Monolithischer Rinnenkörper, natur (OPA)	350
Monoblock RD 300 (NW 300 mm)	Rinnenkörper, Einlaufkästen und Zubehör	Zubehör	354
		Monolithischer Rinnenkörper, natur	356
		Zubehör	360



Leistungserklärungen gemäß BauPVO
unter: dop.aco.com

ACO Monoblock
Online-Informationen



Monoblock – Das monolithische Rinnensystem aus Polymerbeton

Neueste Produktionsmethoden mit dem bewährten Werkstoff Polymerbeton ermöglichen die Fertigung einer Entwässerungsrinne in einem Stück ohne lose Teile und ohne Klebefuge.

Hohe Funktionalität durch Monogusskonstruktion

Die einzigartige Monogusskonstruktion ist ein Garant für höchste Sicherheit und Stabilität in allen Bereichen der Verkehrsflächenentwässerung auch der Quer- und Längsentwässerung auf Schnellstraßen und Autobahnen, bis zur Klasse F 900 nach DIN EN 1433: Eine ideale Alternative zur konventionellen Lösung. Der hohe Einlaufquerschnitt und der V-Querschnitt sorgen für eine schnelle Ableitung des Wassers. Das unkomplizierte Baukastenprinzip mit wenigen Systemelementen löst die unterschiedlichsten Anwendungsfälle einfach und übersichtlich.



Hohe Funktionalität durch
Monogusskonstruktion

ACO Polymerbeton der ideale Werkstoff für die Monoblockkonstruktion

Durch die besondere Materialzusammensetzung und modernste Fertigungstechnologien ist Polymerbeton durch sein Eigenschaftsprofil der ideale Werkstoff für Monoblockkonstruktionen.

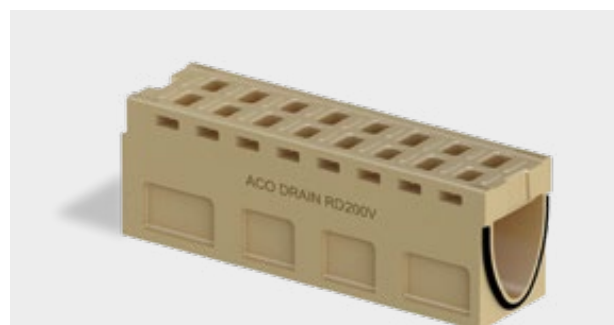

Monoblock RD 200 V

Monolithischer Rinnenkörper für offenporigen Asphalt (Dicht)

Die Vorteile des Systems auf einen Blick



7

Die Vorteile beim Einbau

- **Kostengünstiger Einbau:**
Durch den hochstabilen Werkstoff Polymerbeton kann beim Einbau der Monoblockrinnen der Betonverbrauch für seitliche Rückenstützen deutlich reduziert werden.
- **Stabile Einheit:**
Durch die monolithische Konstruktion ohne Klebefuge bleibt der Monoblock auch bei Extrembelastung stabil und standfest. Im Vergleich zu geklebten Systemen können sich keine Ober- und Unterteile voneinander lösen. Beim Einbau sind keine Aussteifungen erforderlich und die Oberflächenbeläge können schlupffrei angearbeitet werden.
- **Geringes Gewicht:**
Basierend auf den hohen Materialfestigkeiten sind die Konstruktionsgewichte bei den Monoblocksystemen deutlich geringer als bei vergleichbaren Betonprodukten. Geringe Produktgewichte reduzieren die Kosten beim Transport und Einbau. Auf zusätzliches Gerät bei der Verlegung der Rinnenkörper kann verzichtet werden.

Die Vorteile im System

- **Monolithische Bauweise:**
Monoblock entspricht allen Klassen der DIN EN 1433.
- **Einfach und übersichtlich:**
Mit nur wenigen Systemelementen können alle Anwendungsfälle gelöst werden.
- **Abdichtung gem. DIN EN 1433:**
Eine integrierte Abdichtungsmöglichkeit ist gegeben, um den Anforderungen der Euronorm gerecht zu werden.
- **OPA-Ausführung für die Anwendung bei offenporigem Asphalt**

Die Vorteile im Unterhalt

- **Absolut rostfrei:**
Alle Bauteile bestehen aus Polymerbeton, die Ästhetik wird nach dem Einbau nicht durch korrodierende Abdeckungen gestört.
- **Dauerhafte Optik und Funktion:**
Die bei den notwendigen Einlaufkästen und Revisionselementen eingesetzten Roste und Zargen sind aus EN-GJS, KTL-beschichtet, und mit verkehrssicherer, schraubloser Arretierung ausgerüstet.
- **Einfach sauber:**
Die zeitgemäße Reinigung der Rinnen erfolgt durch Hochdruck-, aber auch durch Niederdruckspülung.



Mit integrierter Dichtung
am Rinnenstoß, zum Schutz des
Fundaments vor Tausalzangriff

Monoblock OPA

Bei der Verwendung eines offenerporigen Asphalts (OPA) als oberste Schicht ist der Einbau einer Spezialrinne erforderlich, die das Oberflächenwasser des Straßenbelags seitlich aufnehmen kann.

Der offenerporige Asphalt bietet nicht nur den Vorteil der Schallabsorption, er ist auch in der Lage, durch seine offenerporige Struktur das Oberflächenwasser auf die abdichtende Schicht zwischen Binder- und Deckschicht abzuleiten.

Offenerporiger Asphalt wird ein- oder zweischichtig (OPA/ZWOPA) als oberster Teil des Oberbaus eingesetzt, wenn besondere Anforderungen an die Minderung des Verkehrslärms gestellt werden. Der OPA/ZWOPA ist somit als aktive Lärmschutzmaßnahme zu verstehen.

Für die Entwässerung der Fahrbahnen kommen ACO DRAIN® Entwässerungsrinnen vom Typ Monoblock zum Einsatz.

Die Rinnen, die für die spezielle Entwässerung von offenerporigem Asphalt entwickelt wurden, überzeugen durch die kompakte Bauweise mit geringem Gewicht und hoher Verlegeleistung. Sie können ohne großen Personal- und Maschinenaufwand eingebaut werden.

Zwei weitere Argumente der ACO Monoblock Systeme sprechen für den Einsatz: Durch das bewährte V-Profil und die damit verbundene optimierte hydraulische Leistung kann das Oberflächenwasser schnell und zuverlässig abgeleitet werden, sodass Aquaplaning vermieden wird. Ein weiterer Vorzug: Der Baustoff Polymerbeton ist ohne zusätzliche Beschichtung flüssigkeitsdicht, resistent gegen aggressive Medien sowie frost- und tausalzbeständig.

Produktmerkmale

- hochbeständiger, langlebiger Werkstoff Polymerbeton, frost- und tausalzbeständig
- V-Querschnitt für eine optimale Hydraulik
- Anwendung für OPA/ZWOPA
- Einbau mit fahrbahnseitig abgestochenenem Fundament
- Höhenlage der OPA-Öffnung variabel

Entwässerung von offenporigem Asphalt im Detail

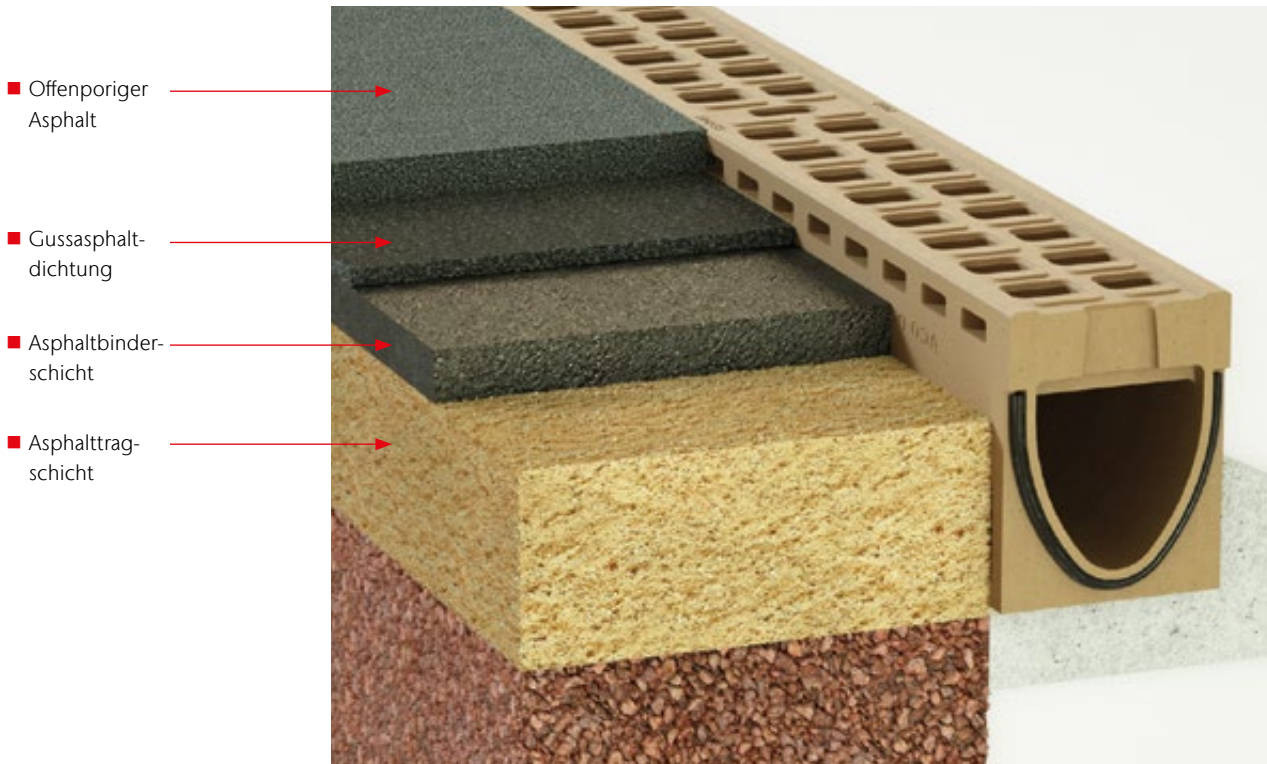

Schichtenaufbau

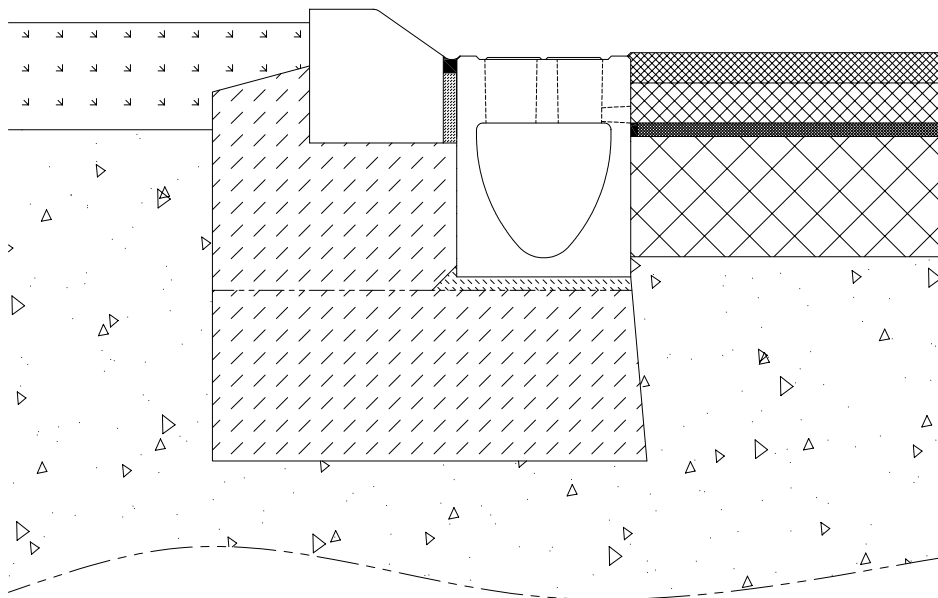

Der Einbau erfolgt praxisnah mit straßenseitig abgestochenem Fundament

Das System RD 100 V, 200 V und RD 300 im Überblick

Hier gezeigt an der Ausführung
Monoblock RD 200 V 0.0 (Dicht)

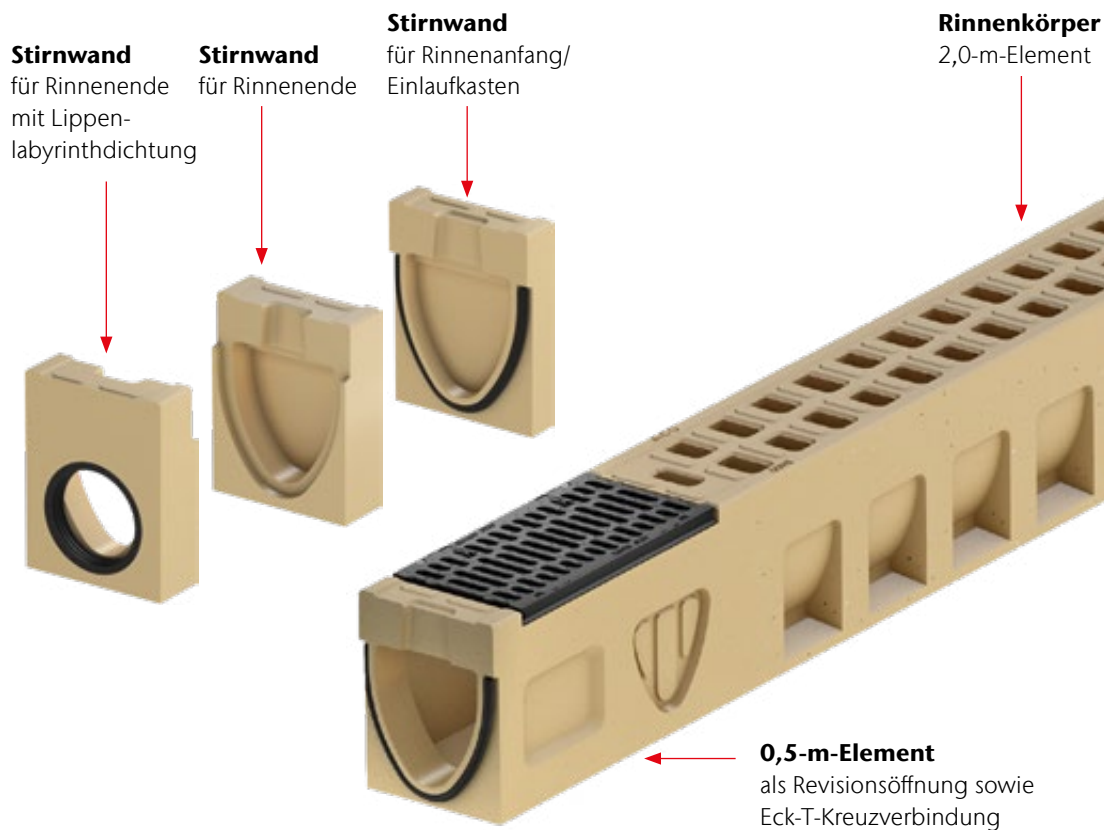

Klassen¹⁾

- A 15 ■ C 250 ■ E 600
- B 125 ■ D 400 ■ F 900

gemäß DIN EN 1433

Nennweiten

100, 200, 300

Material

Polymerbeton monolithisch

Anwendungsbereiche

- Quer- und Längsentwässerung von Autobahnen und Schnellstraßen
- Speditions- und Logistikhöfe
- PWC Anlagen
- Flugplätze
- Rennstrecken

¹⁾Weitere Informationen zu Klassen auf Seite 664.

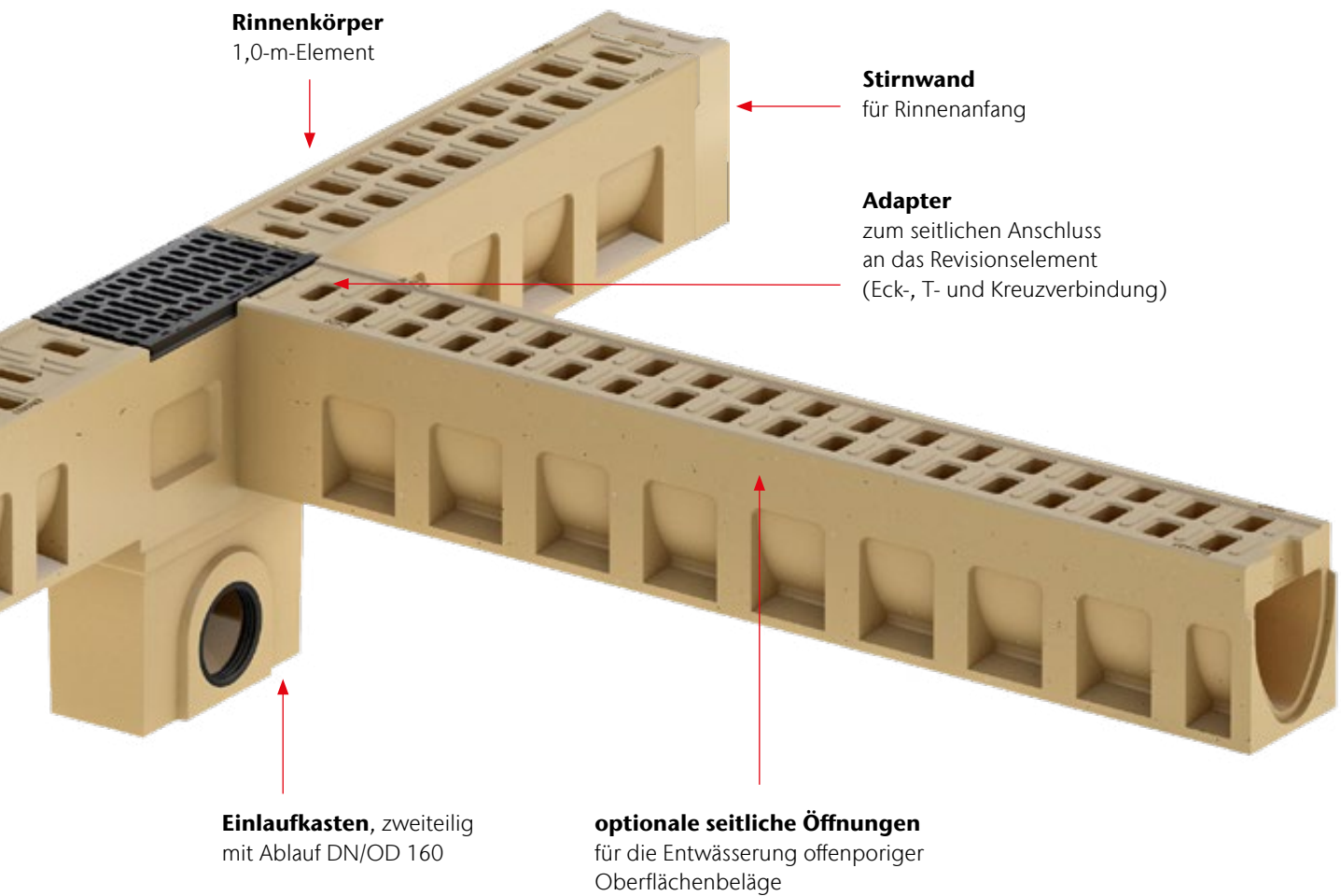

7

Technische Daten RD 100 V/200 V

Bezeichnung	Länge [cm]	Breite [cm]	Höhe [cm]	Gewicht [kg]	Einlauf- querschnitt [cm ² /m]
Rinne RD 100 V Klasse F 900	100	16	26,5	50,5	308
Rinne mit R evisionsöffnung	50	16	27,5	25,3	380
Einlaufkasten 1-teilig DN/OD 100	50	16	52,5	55,0	380
Einlaufkasten 1-teilig DN/OD 160	50	16	52,5	55,0	380
Rinne RD 200 V Klasse F 900	100/200	26	34/54	96/195	506
Rinne mit Revisionsöffnung	66	26	33/53	56,2/71,4	935
Einlaufkasten OT 0.0/20.0	66	26	36/56	48/65	935
Einlaufkasten UT DN/OD 160/200	50	26	36,5	26,5/26,5	–

Technische Daten RD 300

Bezeichnung	Länge [cm]	Breite [cm]	Höhe [cm]	Gewicht [kg]	Einlauf- querschnitt [cm ² /m]
Rinne RD 300 V Klasse F 900	200	40	59,5	484	603
Rinne mit Revisionsöffnung	75	40	64,5	219	1.426
Einlaufkasten mehrteilig DN 315	75	40	165 ¹⁾	454 ²⁾	1.426
Einlaufkasten mehrteilig DN 400	75	40	165 ¹⁾	454 ²⁾	1.426

Monoblock RD 100 V (NW 100 mm)

Rinnenkörper, Einlaufkästen und Zubehör

Monolithischer Rinnenkörper, natur

ACO Produktvorteile

- Rinnenkörper in monolithischer Bauweise ohne Klebefuge, natur
- Mit V-Querschnitt
- Aus Polymerbeton

- Rinnensystem gemäß DIN EN 1433 / DIN 19580
- Nennweite 100 mm
- Klassen D 400 – F 900¹⁾
- Für die Ausführung mit eingegossenem PE-HD Rohrstützen gilt Lieferzeit auf Anfrage

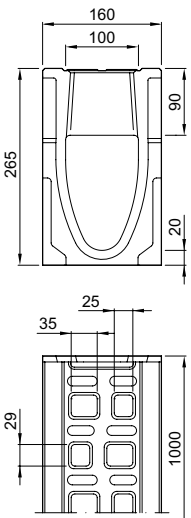

Rinnenkörper ohne Sohlengefälle, 1000 mm

	Abmessungen			Einlauf-	Typ	Gewicht	VPE	Artikel-Nr.	Preis/Stk.	RG
	Länge	Breite	Höhe	querschnitt						
	[mm]	[mm]	[mm]	[cm ² /m]						
	1000	160	265	308	RD 100 V 0.0	50,5	20	10763	190,00	MR

7

¹⁾ Aufgrund der Anforderungen an die Größe der Einlauföffnungen für die Klassen A 15 und B 125 gemäß DIN EN 1433 ist die

ACO DRAIN® Monoblock RD für den Einsatz in Fußgängerbereichen nicht geeignet.

Revisionselement, 500 mm

- Wahlweise mit ausschlagbarer Vorformung oder senkrechtem, flüssigkeitsdichtem Rohranschluss
- Bei der Ausführung mit senkrechtem, flüssigkeitsdichtem Rohranschluss wahlweise mit Lippenlabyrinthdichtung (LLD) aus NBR oder eingegossenem PE-HD Rohrstutzen SDR 17,6 (Artikel auf Anfrage)
- Mit seitlichen Vorformungen für Eck-, T- und Kreuzverbindungen
- Mit Stegrost aus Gusseisen EN-GJS



Abmessungen			Einlauf-	Typ	Gewicht	VPE	Artikel-Nr.	Preis/Stk.	RG
Länge	Breite	Höhe	querschnitt						
[mm]	[mm]	Anfang/Ende [mm]	[cm ² /m]	[kg]	[Stk]	[EUR]			

Mit ausschlagbarer Vorformung DN/OD 110

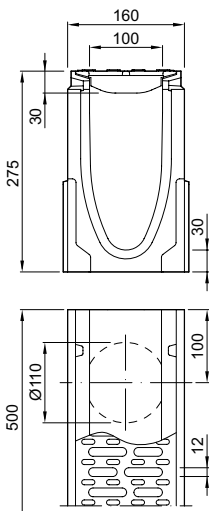

500	160	275	380	RD 100 V 0.1	25,3	10	10775	221,00	MR
-----	-----	-----	-----	--------------------	------	----	-------	--------	----

Mit LLD-Rohranschluss DN/OD 110

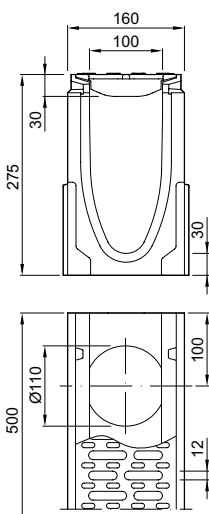

500	160	275	380	RD 100 V 0.2	25,8	10	10778	228,00	MR
-----	-----	-----	-----	--------------------	------	----	-------	--------	----

7

Monoblock RD 100 V (NW 100 mm)

Rinnenkörper, Einlaufkästen und Zubehör

Einlaufkästen, 500 mm

- Wahlweise mit Lippenlabyrinthdichtung (LLD) aus NBR oder eingegossenem PE-HD Rohrstutzen für horizontalen, flüssigkeitsdichten Rohranschluss
- Mit Stegrost aus Gusseisen EN-GJS
- Mit 2 Einlaufseiten
- Mit integriertem Schlammeimer aus Kunststoff



Abmessungen			Einlauf- querschnitt	Rohranschluss DN/OD	Gewicht	VPE	Artikel-Nr.	Preis/Stk.	RG
Länge	Breite	Höhe	[cm ² /m]	[mm]	[kg]	[Stk]		[EUR]	
[mm]	[mm]	[mm]							

Mit LLD-Rohranschluss DN/OD 110 und 160

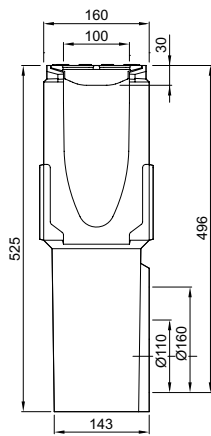

					110	55,0	10	10769	312,00	MR
500	160	525	380							
					160	55,0	10	10772	312,00	MR

Mit eingegossenem PE-HD Rohrstutzen DN / OD 110 und 160

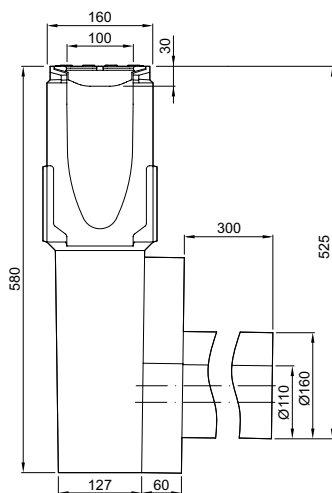











					110	72,0	2	130251	400,00	MR
500	160	580	380							
					160	72,0	2	130252	443,00	MR

Monoblock RD 100 V (NW 100 mm)

Rinnenkörper, Einlaufkästen und Zubehör

Zubehör

	Beschreibung	Passend für	Gewicht	VPE	Artikel-Nr.	Preis/Stk. RG	
			[kg]	[Stk]		[EUR]	
	Stirnwand für Rinnenanfang <ul style="list-style-type: none"> ■ Aus Polymerbeton (natur) ■ Baulänge 30 mm 	■ RD 100 V	1,9	36	10781	25,50	MR
	Stirnwand für Rinnenende <ul style="list-style-type: none"> ■ Aus Polymerbeton (natur) ■ Baulänge 40 mm 	■ RD 100 V	3,2	36	10784	25,50	MR
	Stirnwand für Rinnenende (LLD) <ul style="list-style-type: none"> ■ Aus Polymerbeton (natur) ■ Mit integrierter Lippenlabyrinthdichtung (LLD) DN/OD 110 für horizontalen, flüssigkeitsdichten Rohranschluss ■ Baulänge 40 mm 	■ RD 100 V	2,8	36	10787	31,50	MR
	Adapter für Fließrichtungswechsel <ul style="list-style-type: none"> ■ Aus Polymerbeton (natur) ■ Baulänge: 60 mm 	■ RD 100 V	3,0	36	10790	24,00	MR
	Bandschlinge, 1,5 m <ul style="list-style-type: none"> ■ Zum sicheren Heben/Bewegen ■ 2 Stück erforderlich ■ Nutzlänge: 1,5 m ■ Nenntragfähigkeit doppelt (WLL) = 1.000 kg 	<ul style="list-style-type: none"> ■ Monoblock Rinnenkörper □ Baulänge 1,0 m □ Typ RD 100 V/RD 200 V 	1,0	1	10848	25,00	MR

Beschreibung	Passend für	Gewicht		VPE	Artikel-Nr.	Preis/Stk. RG	
		[kg]	[Stk]			[EUR]	
Materialübergreifendes Zubehör							
 <p>Rohrstutzen</p> <ul style="list-style-type: none"> ■ PVC ■ DN/OD 110 ■ Länge: 100 mm 	<ul style="list-style-type: none"> ■ Rinnenkörper und Einlaufkästen mit Abgang DN/OD 110 	0,1	50		00056	5,20	SZ
 <p>Rohrstutzen</p> <ul style="list-style-type: none"> ■ PVC ■ DN/OD 160 ■ Länge: 150 mm 	<ul style="list-style-type: none"> ■ Rinnenkörper und Einlaufkästen mit Abgang DN/OD 160 	0,5	50		00058	19,10	SZ
 <p>Geruchsverschluss</p> <ul style="list-style-type: none"> ■ PVC ■ DN/OD 160 	<ul style="list-style-type: none"> ■ Einlaufkästen mit Abgang DN/OD 160 	1,9	5		02638	48,25	SZ
 <p>Polyesterklebemasse</p> <ul style="list-style-type: none"> ■ Für bauseitiges Verkleben ■ 0,5 kg Gebinde 	<ul style="list-style-type: none"> ■ Zum Verkleben von Polymerbeton- und NEXITE®-Fertigteilen 	0,9	10		02163	44,75	SZ
Zubehör für Roste							
 <p>Rosthaken</p> <ul style="list-style-type: none"> ■ Zum Ausheben der Abdeckroste ■ Stahl verzinkt 	<ul style="list-style-type: none"> ■ Abdeckroste 	0,3	10		3000679	27,75	SZ

Monolithischer Rinnenkörper, natur (Dicht)

ACO Produktvorteile

- Rinnenkörper in monolithischer Bauweise ohne Klebefuge, natur
- Mit integrierter EPDM-Profilabdichtung auf der Auslaufseite für eine flüssigkeitsdichte Verlegung von oben
- Nachträgliches Abdichten der Rinnenstöße entfällt
- Mit V-Querschnitt
- Aus Polymerbeton

- Rinnensystem gemäß DIN EN 1433 / DIN 19580
- Nennweite 200 mm
- Klasse F 900¹⁾
- Anwendungsbereiche:
 - Autobahn
 - Straße

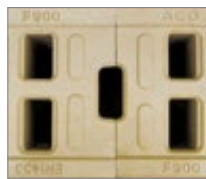

Draufsicht Rinnenstoß

Rinnenkörper ohne Sohlgefälle, 1000 mm und 2000 mm

	Abmessungen			Einlauf-	Typ	Gewicht	VPE	Artikel-Nr.	Preis/Stk.	RG
	Länge	Breite	Höhe	querschnitt						
	[mm]	[mm]	[mm]	[cm ² /m]						
	986	260	340	506	RD 200 V 0.0 (1 m)	96,0	9	132571	327,00	MR
	1986	260	340	506	RD 200 V 0.0 (2 m)	195,0	3	132572	507,00	MR
	1000	260	540	506	RD 200 V 20.0 (1 m)	118,0	3	133175	351,00	MR
	2000	260	540	506	RD 200 V 20.0 (2 m)	241,0	3	133176	531,00	MR

¹⁾ Aufgrund der Anforderungen an die Größe der Einlauföffnungen für die Klassen A 15 und B 125 gemäß DIN EN 1433 ist die

ACO DRAIN® Monoblock RD für den Einsatz in Fußgängerbereichen nicht geeignet.
²⁾ Für erhöhte Anforderungen NBR Dichtung auf Anfrage.

Revisionselement, 660 mm

- Bei Ausführung mit senkrechtem, flüssigkeitsdichtem Rohranschluss mit Lippenlabirinthdichtung (LLD)
- Mit seitlichen Vorformungen für Eck-, T- und Kreuzverbindungen
- Klasse F 900
- Mit schraublos verkehrssicher verriegeltem und abnehmbarem Stegrost aus Gusseisen EN-GJS
- Mit integrierter EPDM Dichtung auf der Auslaufseite



	Abmessungen			Einlauf- querschnitt	Typ	Gewicht	VPE	Artikel-Nr.	Preis/Stk. RG	
	Länge	Breite	Höhe	[cm ² /m]					[EUR]	MR
	[mm]	[mm]	[mm]			[kg]	[Stk]			
	660	260	340	935	RD 200 V 0.1	55,5	8	132502	367,00	MR
	660	260	540	935	RD 200 V 20.1	77,0	4	133177	390,00	MR
Mit LLD-Rohranschluss DN/OD 160										
	660	260	340	935	RD 200 V 0.2	55,0	4	132503	383,00	MR
	660	260	540	935	RD 200 V 20.2	76,5	4	133178	402,00	MR

7

Monoblock RD 200 V (NW 200 mm)

Rinnenkörper, Einlaufkästen und Zubehör

Einlaufkästen, 660 mm

- Unterteil mit Lippenlabyrinthdichtung (LLD) aus NBR
- Oberteil mit schraublos verkehrssicher verriegeltem und abnehmbarem Stegrost aus Gusseisen EN-GJS
- Ober- und Unterteil können bauseitig verklebt werden
- Oberteil mit zwei Einlaufseiten (ohne Dichtung)
- Ohne Schlammeimer



Abmessungen			Einlauf- querschnitt	Rohr- schluss DN/OD	Typ	Gewicht	VPE	Artikel-Nr.	Preis/Stk.	RG
Länge	Breite	Höhe	[cm ² /m]	[mm]		[kg]	[Stk]		[EUR]	
[mm]	[mm]	[mm]								

Oberteil, für Ausführung mit LLD-Rohranschluss

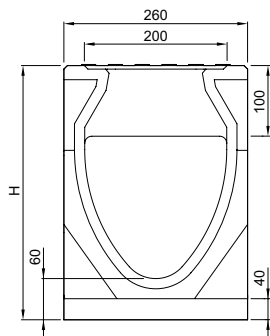

		370	935	–	RD 200 V 0.0	50,0	4	132504	527,00	MR
660	260									
		570	935	–	RD 200 V 20.0	77,0	4	133179	550,00	MR

Unterteil, mit LLD-Rohranschluss DN/OD 160 und 200

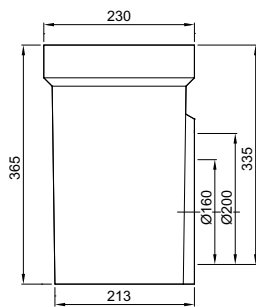

				160	–	26,5	6	10935	117,00	MR
500	230	365	–							
				200	–	26,5	6	10936	117,00	MR

Abmessungen			Einlauf- querschnitt	Rohran- schluss DN/OD	Typ	Gewicht	VPE	Artikel-Nr.	Preis/Stk.	RG
Länge	Breite	Höhe								
[mm]	[mm]	[mm]	[cm ² /m]	[mm]		[kg]	[Stk]		[EUR]	

Oberteil, für Ausführung mit 45° Anschluss als Nassschlamm

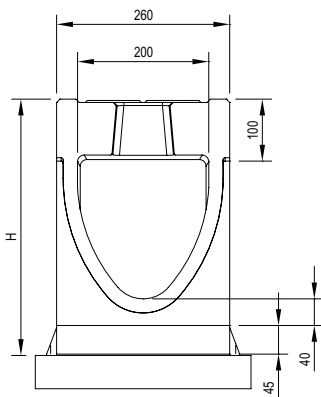

660	260	385	935	-	RD 200 V 0.0	53,0	4	133100	527,00	MR
-----	-----	-----	-----	---	-----------------	------	---	--------	--------	----

660	260	585	935	-	RD 200 V 20.0	79,5	4	133180	550,00	MR
-----	-----	-----	-----	---	------------------	------	---	--------	--------	----

Unterteil, Langform mit 45° Anschluss als Nassschlamm

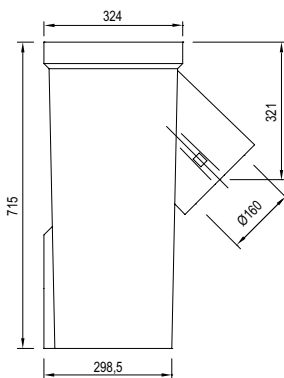









500	324	715	-	160	-	68,0	4	132513	367,00	MR
-----	-----	-----	---	-----	---	------	---	--------	--------	----







7

Monoblock RD 200 V (NW 200 mm)

Rinnenkörper, Einlaufkästen und Zubehör

Zubehör

	Beschreibung	Passend für	Gewicht	VPE	Artikel-Nr.	Preis/Stk.	RG
			[kg]	[Stk]		[EUR]	
	Stirnwand für Rinnenanfang	RD 200 V 0.0	10,6	30	132505	96,00	MR
	Aus Polymerbeton Baulänge 70 mm mit integrierter EPDM-Dichtung	■ RD 200 V 20.0	14,0	30	133181	104,00	MR
	Stirnwand für Rinnenende	■ RD 200 V 0.0	12,0	30	132506	96,00	MR
	■ Aus Polymerbeton ■ Baulänge 86 mm	■ RD 200 V 20.0	18,0	30	133182	104,00	MR
	Stirnwand für Rinnenende (LLD)	RD 200 V 0.0	10,6	30	132507	102,00	MR
	■ Aus Polymerbeton ■ Mit integrierter Lippenlabyrinthdichtung (LLD) DN/OD 160 für horizontalen, flüssigkeitsdichten Rohranschluss ■ Baulänge 86 mm	■ RD 200 V 20.0	16,5	30	133183	112,00	MR
	Adapter für Fließrichtungswechsel	RD 200 V 0.0	15,0	9	132508	291,00	MR
	Aus Polymerbeton Baulänge: 140 mm mit integrierter EPDM-Dichtung (2x)	■ RD 200 V 20.0	18,5	9	133184	302,00	MR
	1/2 Adapter für bauseitige Längenanpassungen	■ RD 200 V 0.0	7,5	18	132509	67,50	MR
	■ Aus Polymerbeton ■ Baulänge 70 mm ■ Mit integrierter EPDM-Dichtung	■ RD 200 V 20.0	9,0	9	133194	96,00	MR
	Adapter zum flüssigkeitsdichten Anschluss seitlich am Revisions-element	RD 200 V 0.0	11,0	30	132515	67,50	MR
	■ Aus Polymerbeton ■ Baulänge: 86 mm	■ RD 200 V 20.0	13,0	8	133185	75,50	MR
	Bandschlinge, 1,5 m	■ Monoblock Rinnenkörper	1,0	1	10848	25,00	MR
	■ Zum sicheren Heben/Bewegen ■ 2 Stück erforderlich ■ Nutzlänge: 1,5 m ■ Nenntragfähigkeit doppelt (WLL) = 1.000 kg	□ Baulänge 1,0 m □ Typ RD 100 V/RD 200 V					
	Bandschlinge, 2,0 m	■ Monoblock Rinnenkörper	1,0	1	10849	30,00	MR
	■ Zum sicheren Heben/Bewegen ■ 2 Stück erforderlich ■ Nutzlänge: 2,0 m ■ Nenntragfähigkeit doppelt (WLL) = 1.000 kg	□ Baulänge 2,0 m □ Typ RD 200 V/RD 300					

Beschreibung	Passend für	Gewicht	VPE	Artikel-Nr.	Preis/Stk. RG	
					[kg]	[Stk]
Materialübergreifendes Zubehör						
 <p>Rohrstutzen</p> <ul style="list-style-type: none"> ■ PVC ■ DN/OD 160 ■ Länge: 150 mm 	<ul style="list-style-type: none"> ■ Rinnenkörper und Einlaufkästen mit Abgang DN/OD 160 	0,5	50	00058	19,10	SZ
 <p>Rohrstutzen</p> <ul style="list-style-type: none"> ■ PVC ■ DN/OD 200 ■ Länge: 200 mm 	<ul style="list-style-type: none"> ■ Rinnenkörper und Einlaufkästen mit Abgang DN/OD 200 	0,6	20	02723	27,25	SZ
 <p>Geruchsverschluss</p> <ul style="list-style-type: none"> ■ PVC ■ DN/OD 160 	<ul style="list-style-type: none"> ■ Einlaufkästen mit Abgang DN/OD 160 	1,9	5	02638	48,25	SZ
 <p>Polyesterklebemasse</p> <ul style="list-style-type: none"> ■ Für bauseitiges Verkleben ■ 0,5 kg Gebinde 	<ul style="list-style-type: none"> ■ Zum Verkleben von Polymerbeton- und NEXITE®-Fertigteilen 	0,9	10	02163	44,75	SZ
 <p>Schlammeimer für Einlaufkästen</p> <ul style="list-style-type: none"> ■ Stahl verzinkt 	<ul style="list-style-type: none"> ■ Einlaufkastenkombination Monoblock RD 200 V 	1,9	20	134092	122,00	MR
Zubehör für Roste						
 <p>Rosthaken</p> <ul style="list-style-type: none"> ■ Zum Ausheben der Abdeckroste ■ Stahl verzinkt 	<ul style="list-style-type: none"> ■ Abdeckroste 	0,3	10	3000679	27,75	SZ

Monolithischer Rinnenkörper, natur (OPA)

ACO Produktvorteile

- Mit seitlichen Einläufen (OPA-Öffnungen) für den Einbau von offenporigem Asphalt geeignet (OPA/ZWOPA)
- Mit integrierter EPDM-Profilabdichtung auf der Auslaufseite für eine flüssigkeitsdichte Verlegung von oben
- Nachträgliches Abdichten der Rinnenstöße entfällt
- Rinnenkörper in monolithischer Bauweise einteilig ohne Klebefuge, natur
- Mit V-Querschnitt
- Aus Polymerbeton

- Rinnensystem gemäß DIN EN 1433 / DIN 19580
- Nennweite 200 mm
- Klasse D 400¹⁾
- Geeignet für den Einbau in Autobahnen und Straßen
- Typ OPA-Öffnung: „flat“ (Maße 67x25 mm)
- OPA-Öffnung in Fließrichtung rechts (auch beidseitig umsetzbar)
- Mit straßenseitig optimierter/verstärkter Seitenwand
- Je nach Anwendungsfall variabel einsetzbar:
 - Höhe OPA-Öffnungen
 - Anzahl OPA-Öffnungen
- Lieferzeiten und abweichende Bauweisen auf Anfrage
- Bitte kontaktieren Sie im Objektfall unsere Anwendungstechnik. Wir beraten Sie gerne.

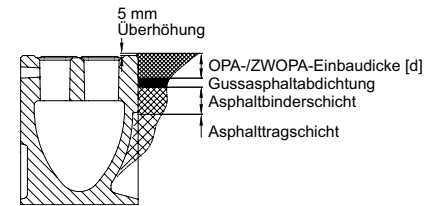

Beispielhafter Schichtenaufbau

Rinnenkörper ohne Sohlengefälle, 1000 mm und 2000 mm

Abmessungen			OPA Einbaudicke [d]		Typ	Gewicht	VPE	Artikel-Nr.	Preis/Stk.	RG
Länge	Breite	Höhe	einschichtig	zweischichtig						
[mm]	[mm]	[mm]				[kg]	[Stk]		[EUR]	
986	260	340	OPA 45	–	0.0	100,0	9	132730	343,00	MR
			OPA 50	–	0.0	100,0	9	132731	343,00	MR
			OPA 55	–	0.0	100,0	9	132732	343,00	MR
			OPA 60	–	0.0	100,0	9	132733	343,00	MR
			ZWOPA 70	0.0	100,0	9	132735	343,00	MR	
			ZWOPA 75	0.0	100,0	9	132736	343,00	MR	
			ZWOPA 80	0.0	100,0	9	132737	343,00	MR	
			ZWOPA 85	0.0	100,0	9	132738	343,00	MR	
			ZWOPA 90	0.0	100,0	9	132739	343,00	MR	
			ZWOPA 95	0.0	100,0	9	132740	343,00	MR	
1986	260	340	ZWOPA 105	0.0	100,0	9	132742	343,00	MR	
			OPA 45	–	0.0	206,0	3	132743	518,00	MR
			OPA 50	–	0.0	206,0	3	132744	518,00	MR
			OPA 55	–	0.0	206,0	3	132745	518,00	MR
			OPA 60	–	0.0	206,0	3	132746	518,00	MR
			ZWOPA 70	0.0	206,0	3	132748	518,00	MR	
			ZWOPA 75	0.0	206,0	3	132749	518,00	MR	
			ZWOPA 80	0.0	206,0	3	132750	518,00	MR	
			ZWOPA 85	0.0	206,0	3	132751	518,00	MR	
			ZWOPA 90	0.0	206,0	3	132752	518,00	MR	
ZWOPA 95	0.0	206,0	3	132753	518,00	MR				
ZWOPA 105	0.0	206,0	3	132755	518,00	MR				

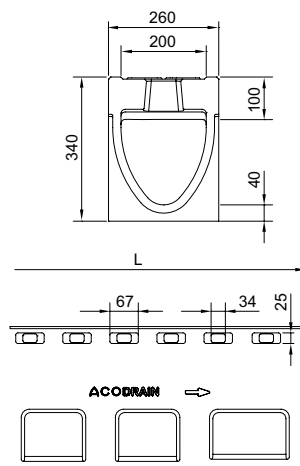

¹⁾ Aufgrund der Anforderungen an die Größe der Einlauföffnungen für die Klassen A 15 und B 125 gemäß DIN EN 1433 ist die

ACO DRAIN® Monoblock RD für den Einsatz in Fußgängerbereichen nicht geeignet.
²⁾ Einschichtig mit Absenkung gem. M OPA 2013

Revisionselement, 660 mm

- Bei Ausführung mit senkrechtem, flüssigkeitsdichtem Rohranschluss mit Lippenlabyrinthdichtung (LLD)
- Mit seitlichen Vorformungen für Eck-, T- und Kreuzverbindungen
- Klasse F 900
- Mit schraublos verkehrssicher verriegeltem und abnehmbarem Stegrost aus Gusseisen EN-GJS
- Mit integrierter EPDM Dichtung auf der Auslaufseite



	Abmessungen			Einlauf-	Typ	Gewicht	VPE	Artikel-Nr.	Preis/Stk.	RG
	Länge	Breite	Höhe	querschnitt						
	[mm]	[mm]	[mm]	[cm ² /m]		[kg]	[Stk]		[EUR]	
	660	260	340	935	RD 200 V 0.1	55,5	8	132502	367,00	MR

Mit LLD-Rohranschluss DN/OD 160

	660	260	340	935	RD 200 V 0.2	55,0	4	132503	383,00	MR
--	-----	-----	-----	-----	-----------------	------	---	--------	--------	----

7

Monoblock RD 200 V (NW 200 mm)

Rinnenkörper, Einlaufkästen und Zubehör

Einlaufkästen, 660 mm

- Unterteil mit Lippenlabyrinthdichtung (LLD) aus NBR
- Oberteil mit schraublos verkehrssicher verriegeltem und abnehmbarem Stegrost aus Gusseisen EN-GJS
- Ober- und Unterteil können bauseitig verklebt werden
- Oberteil mit zwei Einlaufseiten (ohne Dichtung)
- Schlammeimer ist separat zu bestellen (siehe Zubehör)



Abmessungen			Einlauf- querschnitt	Rohranschluss DN/OD	Typ	Gewicht	VPE	Artikel-Nr.	Preis/Stk.	RG
Länge	Breite	Höhe	[cm ² /m]	[mm]		[kg]	[Stk]		[EUR]	

Oberteil, für Ausführung mit LLD-Rohranschluss

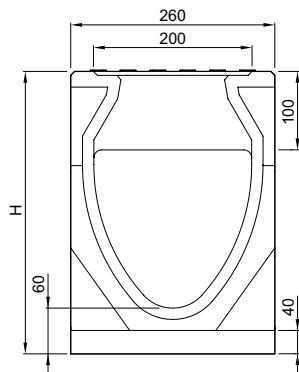

660	260	370	935	–	RD 200 V 0.0	50,0	4	132504	527,00	MR
-----	-----	-----	-----	---	-----------------	------	---	--------	--------	----

Unterteil, mit LLD-Rohranschluss DN/OD 160 und 200

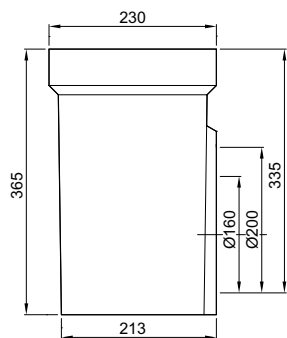

500	230	365	–	160	–	26,5	6	10935	117,00	MR
-----	-----	-----	---	-----	---	------	---	-------	--------	----

				200	–	26,5	6	10936	117,00	MR
--	--	--	--	-----	---	------	---	-------	--------	----

	Abmessungen			Einlauf-	Rohranschluss	Typ	Gewicht	VPE	Artikel-Nr.	Preis/Stk.	RG
	Länge	Breite	Höhe	querschnitt	DN/OD						
	[mm]	[mm]	[mm]	[cm ² /m]	[mm]						

Oberteil, für Ausführung mit 45° Anschluss als Nassschlamm

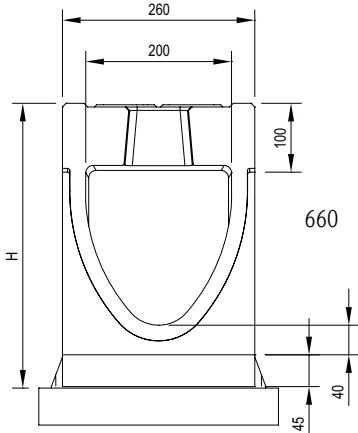

660	260	385	935	–	RD 200 V 0.0	53,0	4	133100	527,00	MR
-----	-----	-----	-----	---	-----------------	------	---	--------	--------	----

Unterteil, Langform mit 45° Anschluss als Nassschlamm

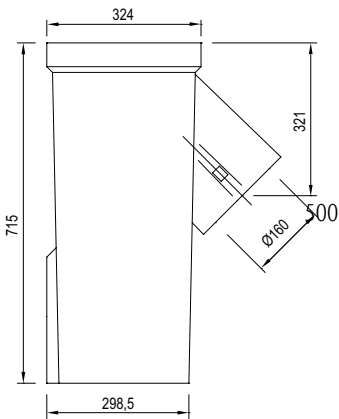















324	324	715	–	160	–	68,0	4	132513	367,00	MR
-----	-----	-----	---	-----	---	------	---	--------	--------	----

Monoblock RD 200 V (NW 200 mm)

Rinnenkörper, Einlaufkästen und Zubehör

Zubehör

	Beschreibung	Passend für	Gewicht	VPE	Artikel-Nr.	Preis/Stk.	RG
			[kg]	[Stk]		[EUR]	
	Stirnwand für Rinnenanfang Aus Polymerbeton Baulänge 70 mm mit integrierter EPDM-Dichtung	RD 200 V 0.0	10,6	30	132505	96,00	MR
	Stirnwand für Rinnenende ■ Aus Polymerbeton ■ Baulänge 86 mm	■ RD 200 V 0.0	12,0	30	132506	96,00	MR
	Stirnwand für Rinnenende (LLD) ■ Aus Polymerbeton ■ Mit integrierter Lippenlabyrinthdichtung (LLD) DN/OD 160 für horizontalen, flüssigkeitsdichten Rohranschluss ■ Baulänge 86 mm	RD 200 V 0.0	10,6	30	132507	102,00	MR
	Adapter für Fließrichtungswechsel Aus Polymerbeton Baulänge: 140 mm mit integrierter EPDM-Dichtung (2x)	RD 200 V 0.0	15,0	9	132508	291,00	MR
	1/2 Adapter für bauseitige Längenanpassungen ■ Aus Polymerbeton ■ Baulänge 70 mm ■ Mit integrierter EPDM-Dichtung	■ RD 200 V 0.0	7,5	18	132509	67,50	MR
	Adapter zum flüssigkeitsdichten Anschluss seitlich am Revisions-element ■ Aus Polymerbeton ■ Baulänge: 86 mm	RD 200 V 0.0	11,0	30	132515	67,50	MR
	Bandschlinge, 1,5 m ■ Zum sicheren Heben/Bewegen ■ 2 Stück erforderlich ■ Nutzlänge: 1,5 m ■ Nenntragfähigkeit doppelt (WLL) = 1.000 kg	■ Monoblock Rinnenkörper □ Baulänge 1,0 m □ Typ RD 100 V/RD 200 V	1,0	1	10848	25,00	MR
	Bandschlinge, 2,0 m ■ Zum sicheren Heben/Bewegen ■ 2 Stück erforderlich ■ Nutzlänge: 2,0 m ■ Nenntragfähigkeit doppelt (WLL) = 1.000 kg	■ Monoblock Rinnenkörper □ Baulänge 2,0 m □ Typ RD 200 V/RD 300	1,0	1	10849	30,00	MR

Beschreibung	Passend für	Gewicht	VPE	Artikel-Nr.	Preis/Stk. RG	
					[kg]	[Stk]
Materialübergreifendes Zubehör						
 <p>Rohrstutzen</p> <ul style="list-style-type: none"> ■ PVC ■ DN/OD 160 ■ Länge: 150 mm 	<ul style="list-style-type: none"> ■ Rinnenkörper und Einlaufkästen mit Abgang DN/OD 160 	0,5	50	00058	19,10	SZ
 <p>Rohrstutzen</p> <ul style="list-style-type: none"> ■ PVC ■ DN/OD 200 ■ Länge: 200 mm 	<ul style="list-style-type: none"> ■ Rinnenkörper und Einlaufkästen mit Abgang DN/OD 200 	0,6	20	02723	27,25	SZ
 <p>Geruchsverschluss</p> <ul style="list-style-type: none"> ■ PVC ■ DN/OD 160 	<ul style="list-style-type: none"> ■ Einlaufkästen mit Abgang DN/OD 160 	1,9	5	02638	48,25	SZ
 <p>Polyesterklebemasse</p> <ul style="list-style-type: none"> ■ Für bauseitiges Verkleben ■ 0,5 kg Gebinde 	<ul style="list-style-type: none"> ■ Zum Verkleben von Polymerbeton- und NEXITE®-Fertigteilen 	0,9	10	02163	44,75	SZ
 <p>Schlammeimer für Einlaufkästen</p> <ul style="list-style-type: none"> ■ Stahl verzinkt 	<ul style="list-style-type: none"> ■ Einlaufkastenkombination Monoblock RD 200 V 	1,9	20	134092	122,00	MR
Zubehör für Roste						
 <p>Rosthaken</p> <ul style="list-style-type: none"> ■ Zum Ausheben der Abdeckroste ■ Stahl verzinkt 	<ul style="list-style-type: none"> ■ Abdeckroste 	0,3	10	3000679	27,75	SZ

Monolithischer Rinnenkörper, natur

ACO Produktvorteile

- Rinne in monolithischer Bauweise
- Aus Polymerbeton
- Ausführung LAU:
 - Mit allgemeiner bauaufsichtlicher Zulassung (abZ) Z-74.4-53 für die Verwendung in LAU-Anlagen
 - Mit ACO DRAIN® Sicherheitsfalz (SF)
- Ausführung Standard:
 - Mit geschlossenem Rinnenstoß am Rinnenende

- Rinnensystem gemäß DIN EN 1433 / DIN 19580
- Nennweite 300 mm
- Klassen D 400 – F 900¹⁾
- Für Rohranschlüsse in LAU-Anlagen ist gemäß abZ ausschließlich die Ausführung mit eingegossenem PE-HD Rohrstutzen zulässig
- Für die Ausführung mit eingegossenem PE-HD Rohrstutzen gilt Lieferzeit auf Anfrage
- Anwendungsfall: Autobahnen, Schnellstraßen, Flughäfen, stark frequentierte Verkehrsflächen für Einsatzbereiche mit hohen dynamischen Belastungen



Ausführung: Standard



Ausführung: LAU

Rinnenkörper ohne Sohlengefälle, 2000 mm

	Abmessungen			Einlaufquer-	Typ	Gewicht	VPE	Artikel-Nr.	Preis/Stk.	RG
	Länge	Breite	Höhe	schnitt						
	[mm]	[mm]	[mm]	[cm ² /m]						
	2000	400	595	603	RD 300 0.0 (LAU)	484,0	2	10820	1.180,00	MR
				555	RD 300 0.0 (Standard)	487,0	2	132701	1.180,00	MR

¹⁾ Aufgrund der Anforderungen an die Größe der Einlauföffnungen für die Klassen A 15 und B 125 gemäß DIN EN 1433 ist die

ACO DRAIN® Monoblock RD für den Einsatz in Fußgängerbereichen nicht geeignet.

Revisionselement, 750 mm

- Wahlweise mit ausschlagbarer Vorformung für senkrechten Rohranschluss oder eingegossenem PE-HD Rohrstützen für senkrechten, flüssigkeitsdichten Rohranschluss (Artikel auf Anfrage)
- Mit seitlicher Vorformung für Eck-, T- und Kreuzverbindungen
- Die Ausführung mit eingegossenem PE-HD Rohrstützen SDR 17,6 ist speziell für die Verwendung nach abZ geeignet (Artikel auf Anfrage)
- Mit Stegrost aus Gusseisen EN-GJS



Abmessungen				Einlauf-	Typ	Gewicht	VPE	Artikel-Nr.	Preis/Stk.	RG
Länge	Breite	Höhe	querschnitt							
Höhe				[cm ² /m]	[kg]	[Stk]	[EUR]			
[mm]	[mm]	[mm]	Anfang/Ende							

Mit ausschlagbarer Vorformung

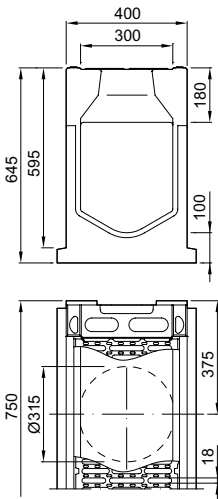

750	400	645	-	1.426	RD 300 0.1	219,0	2	10803	743,00	MR
-----	-----	-----	---	-------	---------------	-------	---	-------	--------	----

Mit eingegossenem PE-HD Rohrstützen

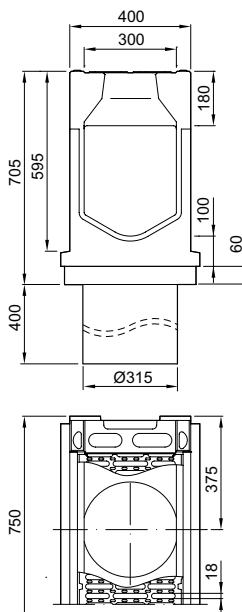

750	400	705	645/705	1.426	RD 300 0.3	229,0	1	130260	Auf Anfrage	MR
-----	-----	-----	---------	-------	---------------	-------	---	--------	-------------	----

7

Einlaufkästen, 750 mm

- Mit seitlicher Vorformung für Eck-, T- und Kreuzverbindungen
- Unterteil wahlweise mit Lippenlabyrinthdichtung (LLD) aus NBR oder eingegossenem PE-HD Rohrstutzen für horizontalen, flüssigkeitsdichten Rohranschluss (Artikel auf Anfrage)
- Die Ausführung mit eingegossenem PE-HD Rohrstutzen SDR 17,6 ist speziell für die Verwendung nach abZ geeignet (Artikel auf Anfrage)
- Oberteil mit Stegrost aus Gusseisen EN-GJS
- Schlammeimer ist separat zu bestellen (siehe Zubehör)



Abmessungen			Einlauf- querschnitt	Rohranschluss DN/OD	Gewicht	VPE	Artikel-Nr.	Preis/Stk.	RG
Länge	Breite	Höhe							
[mm]	[mm]	[mm]	[cm ² /m]	[mm]	[kg]	[Stk]		[EUR]	

Oberteil

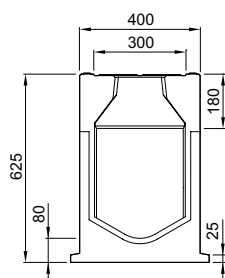

750	400	625	1.426	–	214,0	2	10821	926,00	MR
-----	-----	-----	-------	---	-------	---	-------	--------	----

Zwischenteil

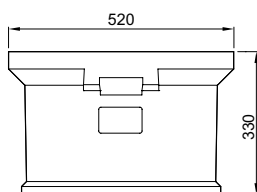

–	520	330	–	–	72,0	4	10822	309,00	MR
---	-----	-----	---	---	------	---	-------	--------	----

Abmessungen			Einlauf- querschnitt	Rohranschluss DN/OD	Gewicht	VPE	Artikel-Nr.	Preis/Stk.	RG
Länge	Breite	Höhe							
[mm]	[mm]	[mm]	[cm ² /m]	[mm]	[kg]	[Stk]		[EUR]	







Unterteil, mit LLD-Rohranschluss DN/OD 315 und 400







	-	520	715	-	315	168,0	1	10828	629,00 MR
	-	-	-	-	400	168,0	1	10823	629,00 MR

Unterteil, mit eingegossenem PE-HD Rohrstützen DN/OD 315 und 400

	-	520	763	-	315	198,0	1	130255	915,00 MR
	-	-	-	-	400	198,0	1	130256	915,00 MR

Zubehör

	Beschreibung	Passend für	Gewicht [kg]	VPE [Stk]	Artikel-Nr.	Preis/Stk. [EUR]	RG
	Stirnwand für Rinnenanfang <ul style="list-style-type: none"> ■ Aus Polymerbeton (natur) ■ Baulänge 86 mm 	■ RD 300	31,2	4	10802	98,50	MR
	Stirnwand für Rinnenende <ul style="list-style-type: none"> ■ Aus Polymerbeton (natur) ■ Baulänge 100 mm 	■ RD 300	38,8	4	10801	119,00	MR
	Stirnwand für Rinnenende (LLD) <ul style="list-style-type: none"> ■ Aus Polymerbeton (natur) ■ Mit integrierter Lippenlabyrinthdichtung (LLD) DN/OD 315 für horizontalen, flüssigkeitsdichten Rohranschluss ■ Baulänge 70 mm 	■ RD 300	29,5	1	10805	158,00	MR
	Stirnwand für Rinnenende (PE-HD Rohrstutzen) <ul style="list-style-type: none"> ■ Aus Polymerbeton (natur) ■ Mit eingegossenem PE-HD Rohrstutzen (SDR 17,6) DN/OD 315 für horizontalen, flüssigkeitsdichten Rohranschluss speziell für die Verwendung nach abZ geeignet ■ Baulänge 130 mm 	■ RD 300	34,5	1	130460	915,00	MR
	Adapter für Fließrichtungswechsel <ul style="list-style-type: none"> ■ Aus Polymerbeton (natur) ■ Baulänge: 110 mm 	■ RD 300	34,0	10	10806	275,00	MR
	Adapter zum flüssigkeitsdichten Anschluss seitlich am Revisions-element <ul style="list-style-type: none"> ■ Aus Polymerbeton (natur) ■ Baulänge: 100 mm 	■ RD 300	29,2	20	10804	145,00	MR
	Bandschlinge, 2,0 m <ul style="list-style-type: none"> ■ Zum sicheren Heben/Bewegen ■ 2 Stück erforderlich ■ Nutzlänge: 2,0 m ■ Nenntragfähigkeit doppelt (WLL) = 1.000 kg 	<ul style="list-style-type: none"> ■ Monoblock Rinnenkörper □ Baulänge 2,0 m □ Typ RD 200 V/RD 300 	1,0	1	10849	30,00	MR

Beschreibung	Passend für	Gewicht	VPE	Artikel-Nr.	Preis/Stk. RG	
					[kg]	[Stk]
Zubehör für Roste						
 Rosthaken ■ Zum Ausheben der Abdeckroste ■ Stahl verzinkt	■ Abdeckroste	0,3	10	3000679	27,75	SZ
Materialübergreifendes Zubehör						
 Dichtstoff Eurolastic TC 30 S ■ Zum dauerelastischen Abdichten des Sicherheitsfalzes (SF) ■ Polysulfid, zwei Komponenten ■ 450 ml Kartusche ■ Verbrauchsangaben siehe Seite 654	■ Rinnensystem Multiline ■ Rinnensystem PowerDrain ■ Rinnensystem Monoblock	1,0	25	10681	61,50	SZ
 Primer ■ Geprüft im System mit Eurolastic TC 30 G und Eurolastic TC 30 S. ■ 1 Liter Gebinde ■ Verbrauchsangaben siehe Seite 654	■ Rinnensystem Multiline ■ Rinnensystem PowerDrain ■ Rinnensystem Monoblock	1,1	4	10682	123,00	SZ
 Verarbeitungsset ■ 3-teilig, bestehend aus Industriepistole, Mischständer und Kartuschenrührer ■ Wiederverwendbar	■ In Kombination mit Dichtstoff und Primer zum dauerelastischen Abdichten des Sicherheitsfalzes (SF)	3,5	5	01376	593,00	SZ
 Polyesterklebmasse ■ Für bauseitiges Verkleben ■ 0,5 kg Gebinde	■ Zum Verkleben von Polymerbeton- und NEXITE®-Fertigteilen	0,9	10	02163	44,75	SZ
 Schlammeimer für Einlaufkästen ■ Stahl verzinkt ■ Sinkkasten Langform	■ Einlaufkastenkombination Monoblock RD 300 ■ System KerbDrain KD 305 und KD 480 ■ Punktablauf	6,2	40	01617	135,50	SZ
 Adapter Eimerauflage ■ Stahl verzinkt ■ 2 Stück	■ Einlaufkastenkombination Monoblock RD 300	3,4	1	10827	172,00	MR

Dienstleistungen (Zuschnitte, Bohrungen, werkseitiges Verkleben) finden Sie im Kapitel „Allgemeines“ auf Seite 655.



8

KerbDrain Road Hohlborddrinnen

COLLECT:
Sammeln und Aufnehmen





KerbDrain Road – Hohlborddrinnen aus Polymerbeton

Produktinformation		364	
KerbDrain Road	KerbDrain Flachbord (FB-7)	Monolithischer Rinnenkörper aus Polymerbeton	372
		Revisionselement	373
		Einlaufkästen	375
		Zubehör	377
	KerbDrain Hochbord (HB-7)	Monolithischer Rinnenkörper aus Polymerbeton	380
		Revisionselement	381
		Einlaufkästen	383
		Zubehör	385



Leistungserklärungen gemäß BauPVO
unter: [dop.aco.com](https://www.dop.aco.com)

ACO KerbDrain Road
Online-Informationen



Hohlbordrinne KerbDrain Road



Vorteile für den:

Planer

- Entwässerung raus aus der Straße
 - Entlastung der Bauteile
 - 4-0 Verkehrsführung im Baustellenbereich ohne Überführung möglich
- Hohe hydraulische Sicherheit bei Starkregen
- durchgehende Entwässerung für Übergänge im Bereich Straße – Brücke – Tunnel
- Alternative zu herkömmlichen Punktabläufen

Betreiber

- 2in1 – Bordstein und Entwässerung in einem System
- Langlebige Lösung durch
 - dauerhafte Beständigkeit des Werkstoffs
 - Schutz des Fundaments durch integrierte Dichtung
- Hydraulische Sicherheit
 - ggf. längere Wartungsintervalle durch DIN-Normeimer
 - ggf. höhere Reserve für Schmutzfracht
- Einfaches Spülverfahren

Bauunternehmer

- Wirtschaftliche Verlegung – Bordstein und Entwässerung in einem Arbeitsgang
- Reduzierte Einbaukosten (Materialeinsparung von Betonbord, Fugenverguss, Fundament)
- Reduzierte Personalkosten (Einsparung Kolonne für das Bord, Fugenverguss etc.)
- Zügiges Versetzen durch Verlegung von oben

Komfortabler Einbau

Wirtschaftliche Verlegung von Bordstein und Entwässerungsrinne in einem Arbeitsgang

Situation heute

Flachbordstein Entwässerungsrinne

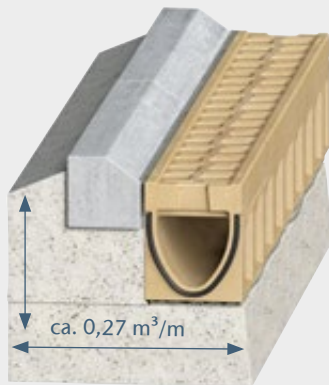

8

Arbeitsschritte

- | | |
|-----------------------|----------------------|
| 1. Fundament | 6. Rückenstütze Bord |
| 2. Mörtelbett | 7. Fugenverguss |
| 3. Rinne setzen | 2-teilig 1/2 |
| 4. Rückenstütze Rinne | 8. Fugenverguss |
| 5. Bord setzen | 2-teilig 2/2 |

Situation zukünftig

Hohlbordrinne

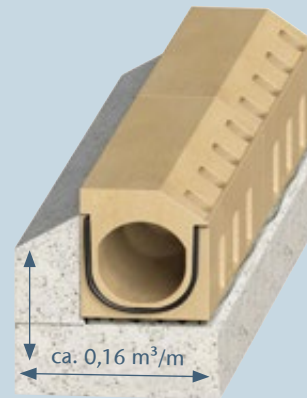

4

Arbeitsschritte

1. Fundament
2. Mörtelbett
3. Rinne setzen
4. Rückenstütze Rinne

ACO DRAIN® KerbDrain Road



Materialeinsparung:

- Betonbord entfällt
- **40 % weniger Beton notwendig**

Reduzierung der Einbauzeit:

- Montage eines Elements
- **50 % weniger Arbeitsschritte**

Flachbordrinne KerbDrain Road

Der 3-fache Clou des neuartigen Ansatzes: Die aufwändige Anlage eines Betonbordes entfällt, die Entwässerung kommt raus aus der Fahrbahn und sorgt gleichzeitig für einen schnellen Baufortschritt. Somit ergibt sich neben den bestehenden Vorteilen einer linearen Entwässerung von Fahrbahnen, auch in Kombination mit offenporigen Asphaltbelägen (OPA), ein neuartiger wirtschaftlicher Ansatz für den Bundesverkehrswegebau.

Klassen¹⁾

- A 15
- B 125
- C 250
- D 400

gemäß DIN EN 1433

Nennweite

200 mm

Material

Polymerbeton monolithisch

Anwendungsbereiche

- Fernstraßen und Autobahnen
- Straßenrandentwässerung

- Integriertes Flachbord (7 cm)
- In Anlehnung an Beton-, Flachbord FB, Typ F7 auch als Ausführung Hochbord (7 cm) verfügbar

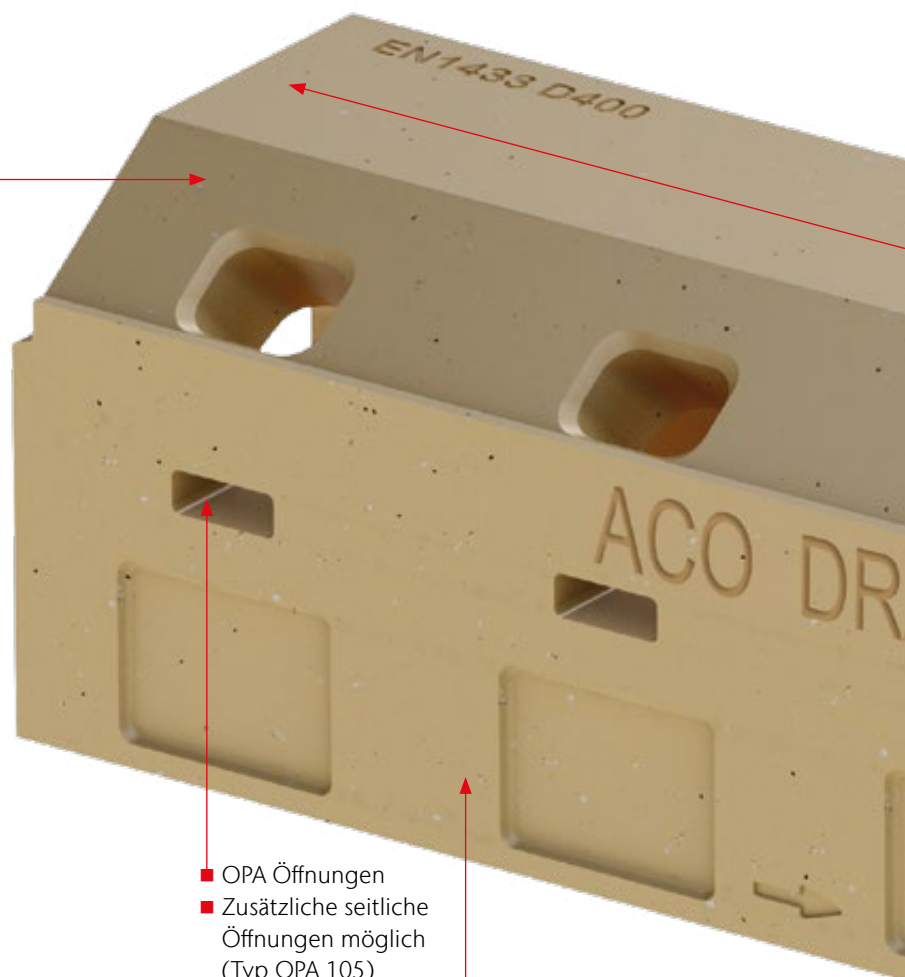

- OPA Öffnungen
- Zusätzliche seitliche Öffnungen möglich (Typ OPA 105)

- Polymerbetonrinne
- NW 200 mm, H = 325 mm,
- B = 290 mm, ca. 121 kg/m; natur

2in1

Bordstein und Entwässerung

¹⁾ Weitere Informationen zu Klassen auf Seite 664.

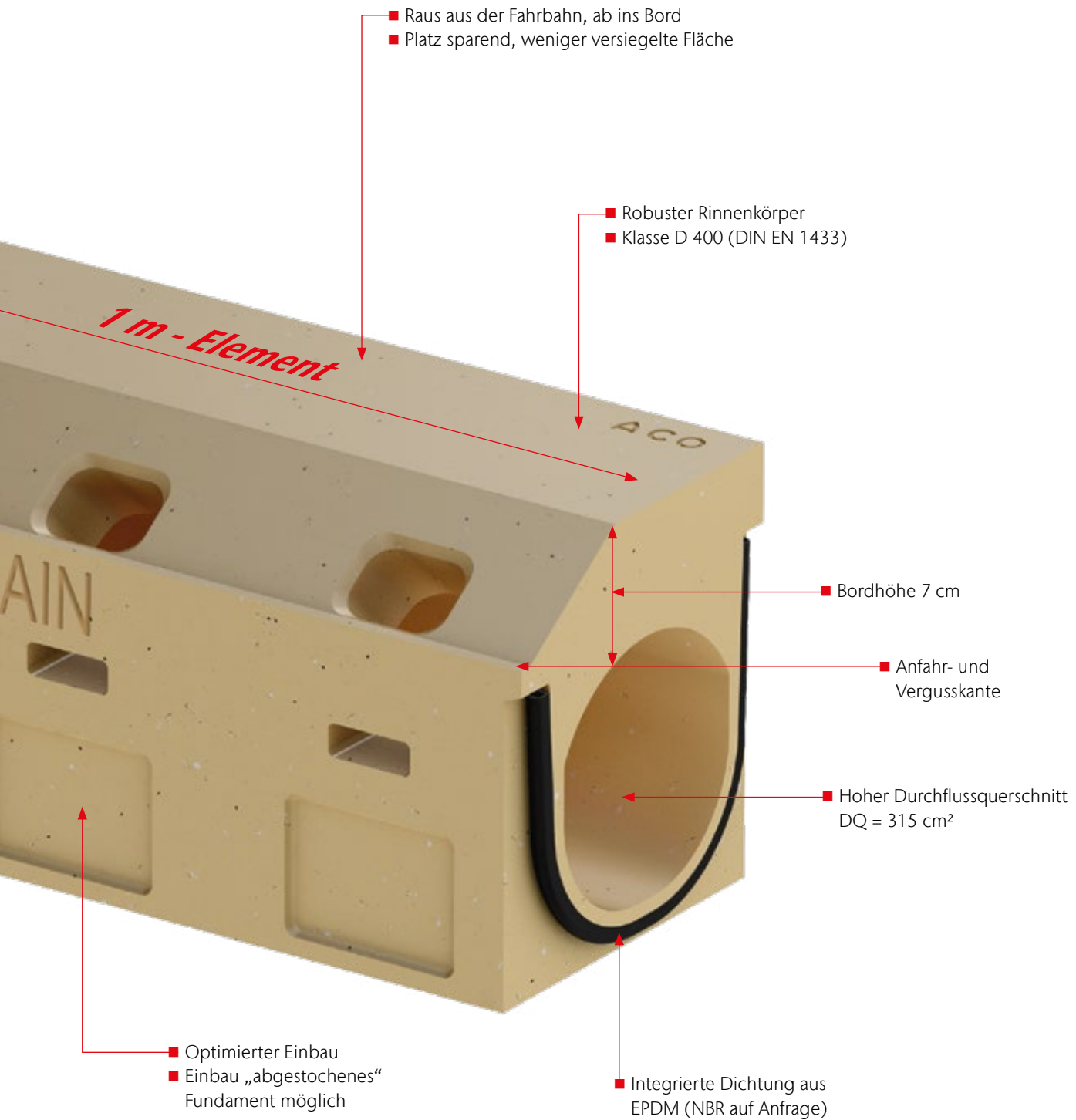

KerbDrain Road im Baukastensystem

Das System KerbDrain Road eignet sich hervorragend für den Einsatz auf Bundesverkehrswegen, wie zum Beispiel Autobahnen oder Fernstraßen. Es sind die optimalen Materialeigenschaften des Werkstoffes Polymerbeton, die es uns ermöglichen sowohl robuste (Klasse D 400) als auch langlebige Produkte für fast jeden Einsatzfall im Bereich der Entwässerungstechnik anzubieten. Ferner lassen die umfangreichen und sehr flexibel einsetzbaren Systembausteine fast keine Planerwünsche offen.

Unser Angebot: askACO!

Unser erfahrenes Team der Anwendungstechnik steht Ihnen bei Ihrem Projekt gerne zur Seite.

E-Mail: kundencenter@aco.com



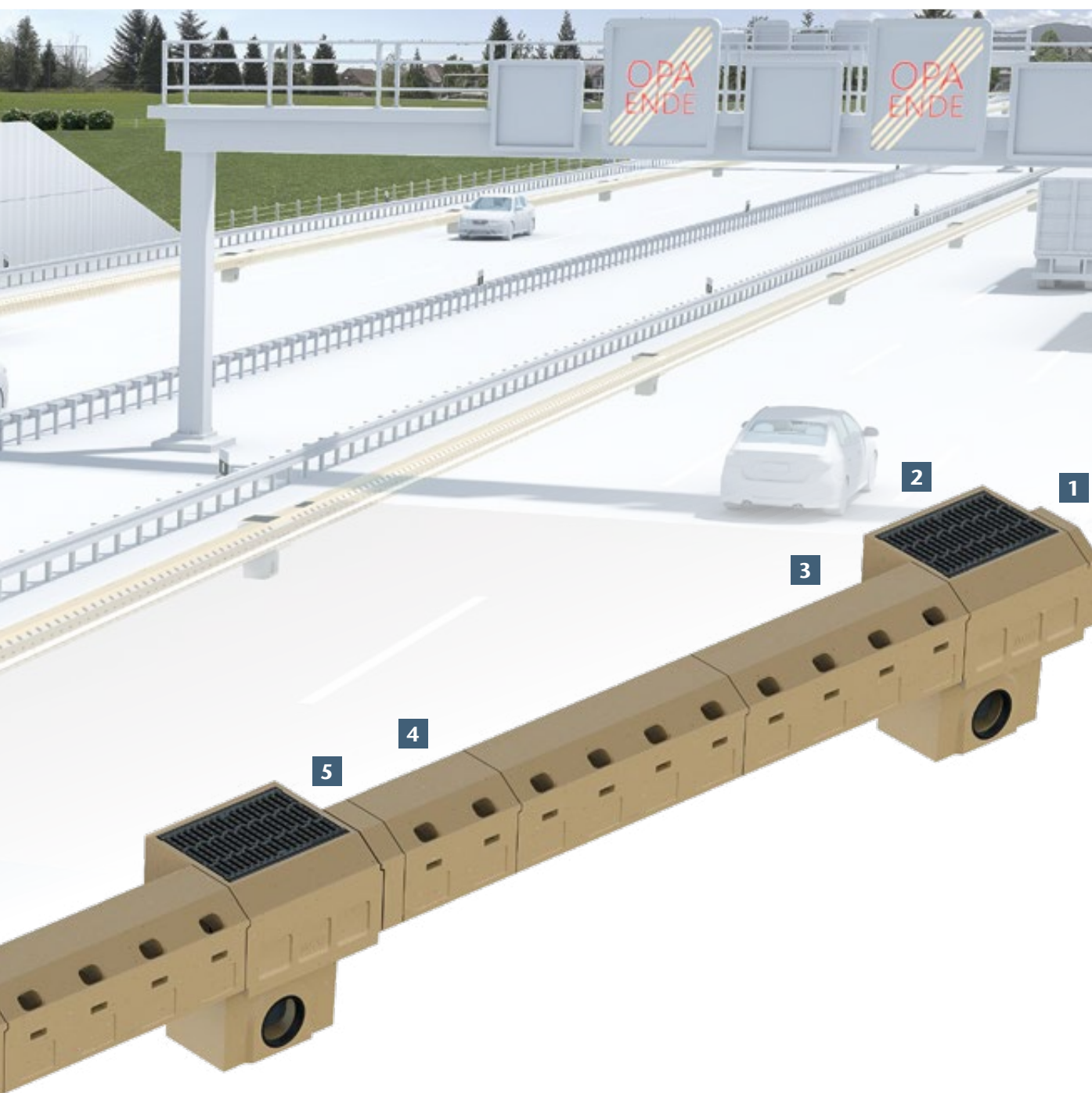

Systemdarstellung KD Road Flachbord FB-7 (Ausführung OPA 105)

- 1 Kombi-Stirnwand glatt (zum bauseitigen Ankleben)
- 2 Einlaufkasten Kombination Bsp. Kurzform (V 300 Gussrost/Drainlock)
- 3 Rinne L = 1 m (Ausführung OPA 105)
- 4 Passstück (bauseits geschnitten)
- 5 Halber Adapter links (bauseits angeklebt)
- 6 Rinne L = 2 m (in Planung)
- 7 Revisionselement mit Gussrost NW 100/Drainlock

ACO Drain®Box – Linie trifft Punkt

Mit der ACO Drain®Box ergibt sich ein neues Konzept für bestehende und geplante punktuelle Entwässerungslösungen für Kommunen, Straßen- und Autobahnmeistereien. Das Abflussgeschehen auf der Straße infolge von Starkregen kann entschärft werden, die Verkehrssicherheit wird gefördert und Überflutungsschäden werden reduziert.



Gefahr: Überschießendes Wasser bei Starkregen am Straßenablauf

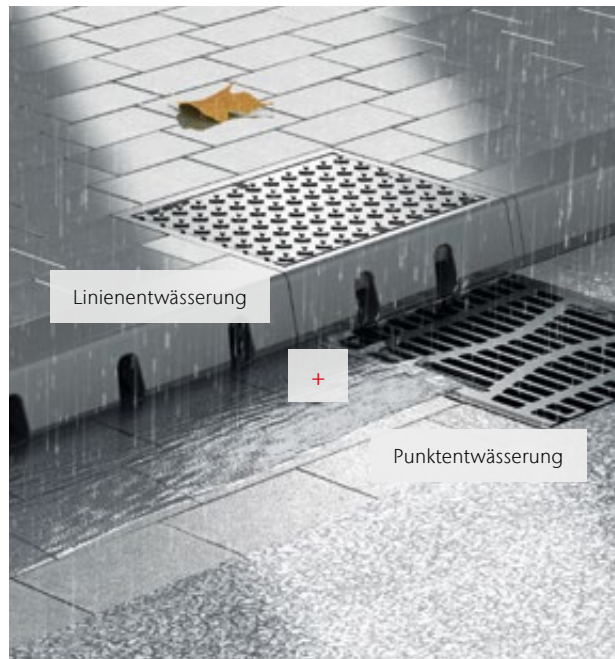

Die Gefahrensituation – Überflutungs-Hotspots bei Starkregen

Der globale Klimawandel verändert das regionale Niederschlagsgeschehen. Schon heute kommt es vermehrt zu Starkregenereignissen, die in Städten zu Überflutungen führen und große Schäden anrichten können. Die aufnehmbare Wassermenge ist für einen Punktablauf durch verschiedene Faktoren begrenzt. Kommt sehr viel Wasser am Ablauf an, schießt ein großer Anteil entweder über den Ablauf hinweg oder daran vorbei. Dies erhöht den Zufluss zum nächsten Straßenablauf und führt damit zu einer großen Wasserspiegelbreite, sodass sich das Wasser im Verkehrsraum aufstaut. Die Unfallgefahr ist an diesem neuralgischen Punkt extrem hoch. Volle Schlammeimer mit Laub und Dreck erhöhen das Risiko.

Die Lösung – ACO Drain®Box

ACO Drain®Box ist der neue Lösungsbaustein für gefährliche Überflutungs-Hotspots. Das Besondere an der ACO Drain®Box ist die Kombination von Linien- und Punktentwässerung. Vor dem Punktablauf Combipoint PP nehmen die seitlichen Öffnungen der Hohlbordrinne entlang des Bordes einen Teil des anströmenden Wassers auf. Bereits mit ein paar Metern der ACO KerbDrain wird eine signifikante hydraulische Leistungsverbesserung erreicht. Die Verbindung der Hohlbordrinne mit dem Straßenablauf erfolgt über den Einlaufkasten. Geeignet für die Nachrüstung, die Sanierung und den Neubau.

ACO Drain®Box City

für den innerstädtischen Bereich

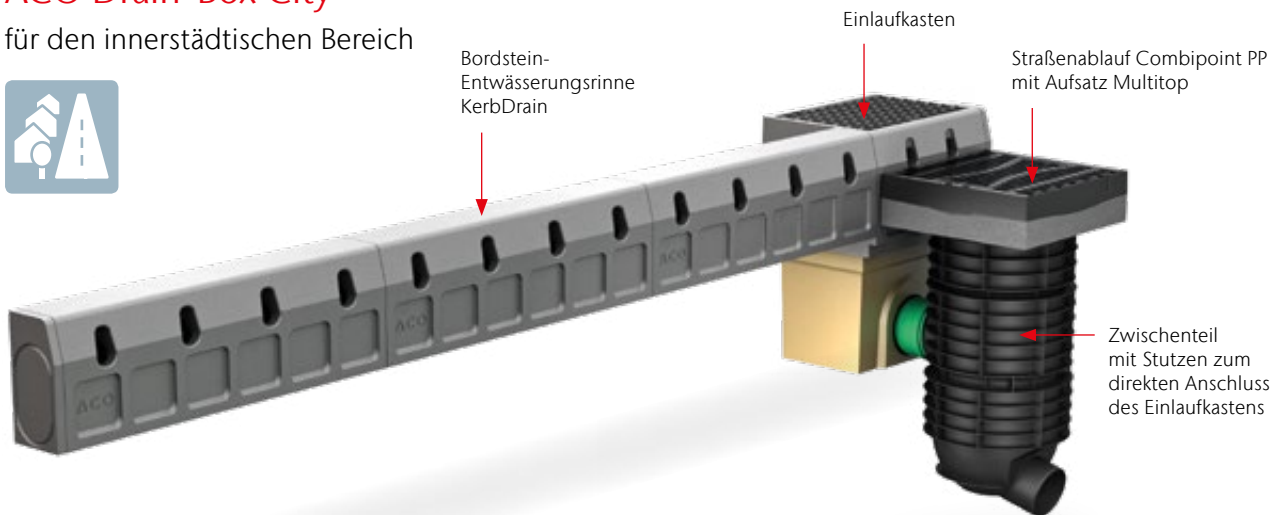

Bestellinformationen zur Drain®Box Typ Neubau und Typ Sanierung siehe Kapitel 11 KerbDrain City, ab Seite 442.

Gerne berechnen wir anhand Ihrer Projektdetails Ihre individuelle Baukastenlösung. Bitte sprechen Sie unsere Anwendungstechnik an! E-Mail: kundencenter@aco.com

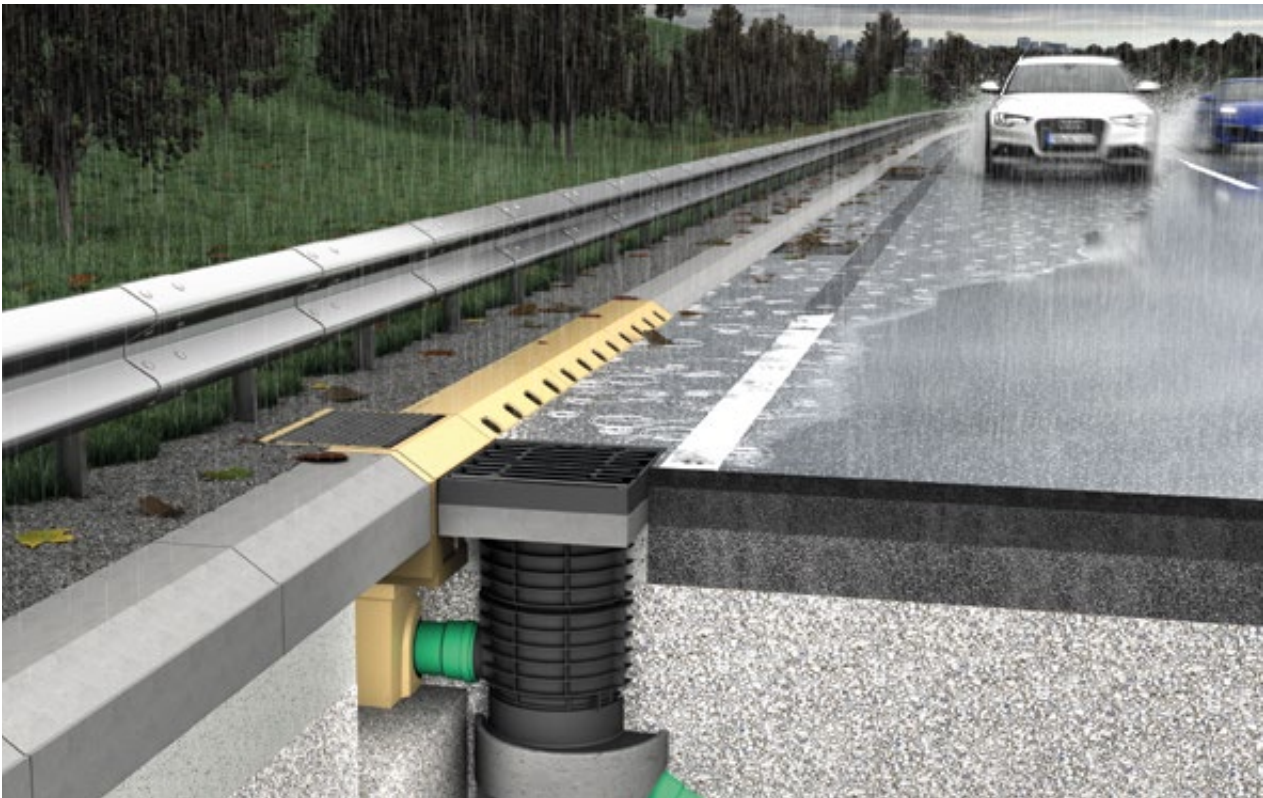

Vorteile der ACO Drain®Box

- hydraulische Leistungssteigerung durch Kombination aus Linien- und Punktentwässerung
- erhöhte Wartungssicherheit durch zusätzlichen Schlammeimer
- Ertüchtigung von vorhandenen Straßenabläufen
- Förderung der Verkehrssicherheit
- weniger Überflutungsschäden

Hydraulische Beispielrechnung

- 2,0 % Längsneigung
- angeschlossene Fläche = 400 m² (gem. RAS-Ew)
- Abflussbeiwert = 0,9 (gem. RAS-Ew)
- Regenspende Stadt Braunschweig $r(15,1) = 110 \text{ l/(s*ha)}$
- Abfluss $Q = 3,96 \text{ l/s}$
- 3 Meter KerbDrain



**Entlastung des Straßenablaufs
um mindestens 23,5 %**

Die ACO Anwendungstechnik unterstützt Sie bei der Planung und Ausarbeitung Ihrer Baumaßnahme:

www.aco.de/kontakt



Weitere Informationen mit einem Klick:

www.aco.de/drainbox

ACO Drain®Box Road

für Autobahnen und Fernstraßen

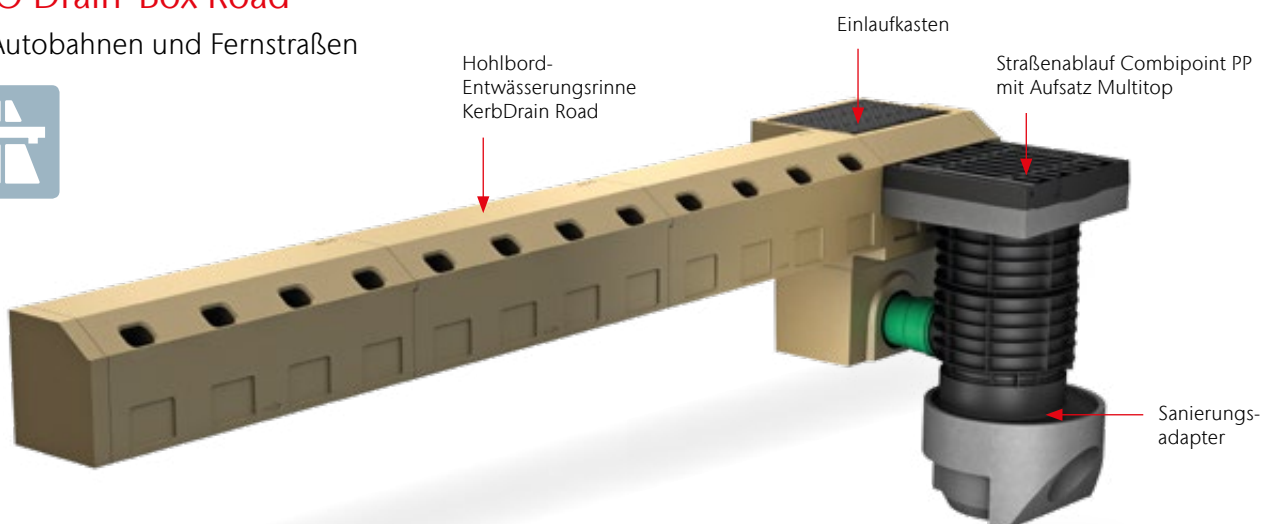

KerbDrain Road als Flachbord – Monolithischer Rinnenkörper aus Polymerbeton

ACO Produktvorteile

- Rinnenkörper in monolithischer Bauweise ohne klebefuge, natur
- Bordstein und Entwässerung in einem Produkt (2in1)
- Mit integrierter EPDM-Profilabdichtung¹⁾ auf der Auslaufseite (Standardausführung in Fließrichtung Rechts) für eine flüssigkeitsdichte Verlegung von oben
- Mit integrierter Anfahr- und Vergusskante

- Rinnensystem gemäß DIN EN 1433 / DIN 19580
- Nennweite 200 mm
- Klassen A 15 – D 400
- Bordansicht 7 cm, Version als Flachbord in Anlehnung an Betonbord Typ FB-7
- Anwendungsbereiche:
 - Autobahn/Fernstraßen
 - Straße

Rinnenkörper ohne Sohlengefälle, 1000 mm

- Typ OPA 105 mit 4x zusätzlichen seitlichen OPA Öffnungen (flat 67 x 25 mm)



	Abmessungen			Typ	Gewicht	VPE	Artikel-Nr.	Preis/Stk.	RG
	Länge	Breite	Höhe						
			Anfang/Ende						
[mm]	[mm]	[mm]	[kg]	[Stk]					
	1000	290	325	Standard	121,0	2	299114	384,00	KD
	1000	290	325	OPA 105	120,0	2	299127	392,00	KD

¹⁾Für erhöhte Anforderung: NBR-Dichtung auf Anfrage.

Revisionselement, 1000 mm

- Mit integriertem Kantenschutz 12 mm und eingelegerter Stegrost Abdeckung NW 100
- Mit schraubloser Sicherungsarretierung Drainlock
- Lichte Öffnung 507 x 100 mm zur Revisionierung
- Bei Ausführung mit senkrechtem Rohranschluss mit Lippenlabyrinthdichtung (LLD)
- Typ OPA 105 mit 4x zusätzlichen seitlichen OPA Öffnungen (flat 67 x 25 mm)



Abmessungen			Typ	Gewicht	VPE	Artikel-Nr.	Preis/Stk.	RG
Länge	Breite	Höhe						
		Anfang/Ende						
[mm]	[mm]	[mm]		[kg]	[Stk]			

Mit Gussstegrost Abdeckung, Drainlock

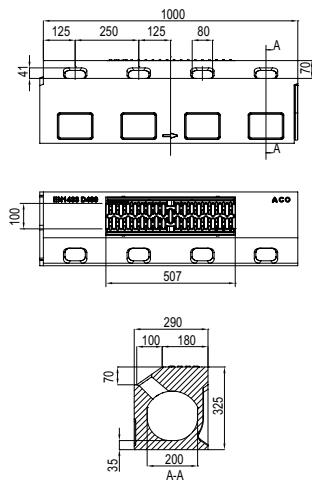

1000	290	325	Standard (0.1)	117,0	2	299116	448,00	KD
------	-----	-----	-------------------	-------	---	--------	--------	----

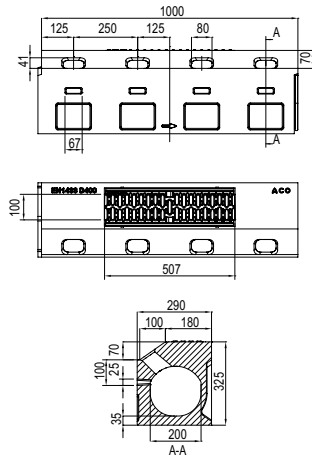

1000	290	325	OPA 105 (0.1)	116,0	2	299166	454,00	KD
------	-----	-----	------------------	-------	---	--------	--------	----

8

KerbDrain Flachbord (FB-7)

Rinnenkörper und Zubehör

Abmessungen			Typ	Gewicht	VPE	Artikel-Nr.	Preis/Stk.	RG
Länge	Breite	Höhe						
		Anfang/Ende						
[mm]	[mm]	[mm]		[kg]	[Stk]			

Mit LLD-Rohranschluss DN/OD 160 und Gussstegrost Abdeckung, Drainlock

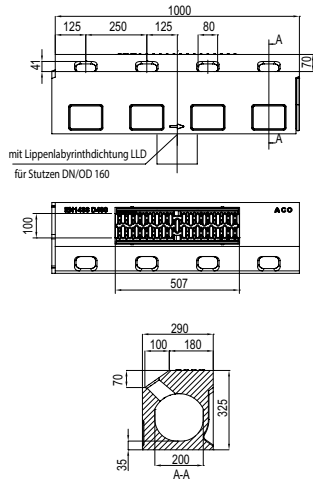

1000 290

325

Standard (0.2)

116,0

2

299117

460,00 KD

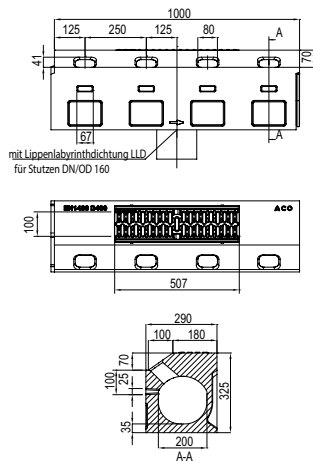

1000 290

325

OPA 105 (0.2)

115,0

2

299167

465,00 KD

Einlaufkästen, 550 mm

- Wahlweise in den Ausführungen Kurz-/ oder Langform
- Oberteil mit integrierter schraublos verkehrssicher verriegelter und abnehmbarer Gussstegrost-Abdeckung Klasse D 400
- Ober- und Unterteil können bauseitig verklebt werden
- Oberteil mit zwei Einlaufseiten (ohne Dichtung)
- Ohne Schlammeimer und ohne Einlauföffnungen
- Unterteil mit Lippenlabyrinthdichtung (LLD) aus NBR



Abmessungen			Rohranschluss	Gewicht	VPE	Artikel-Nr.	Preis/Stk.	RG
Länge	Breite	Höhe	DN/OD					
[mm]	[mm]	[mm]	[mm]	[kg]	[Stk]	[EUR]		

Oberteil

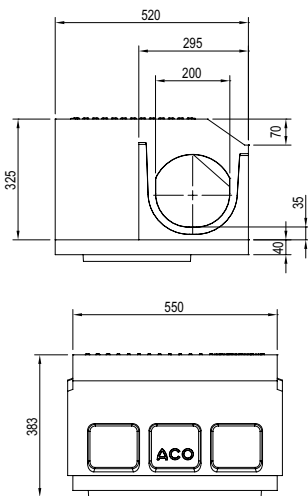

550	500	365	–	112,0	2	299118	815,00	KD
-----	-----	-----	---	-------	---	--------	--------	----

Unterteil Kurzform, LLD-Rohranschluss

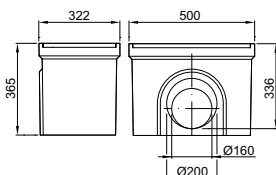

500	322	365	160	28,5	8	01614	178,00	SZ
			200	27,0	8	06190	178,00	SZ

KerbDrain Flachbord (FB-7)

Rinnenkörper und Zubehör

Abmessungen			Rohranschluss	Gewicht	VPE	Artikel-Nr.	Preis/Stk.	RG
Länge	Breite	Höhe	DN/OD					
[mm]	[mm]	[mm]	[mm]	[kg]	[Stk]	[EUR]		

Unterteil, Langform mit 45° Anschluss als Nassschlamm

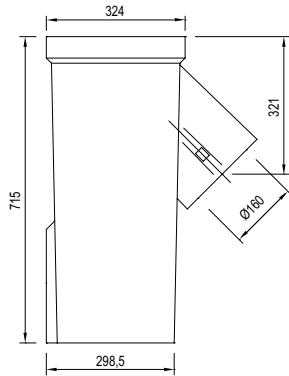

500	324	715	160	68,0	4	132513	367,00	KD
-----	-----	-----	-----	------	---	--------	--------	----

Sonderausführung als Revisionselement, mit LLD-Rohranschluss nach hinten

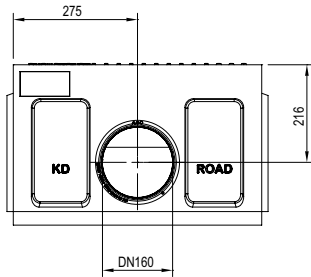



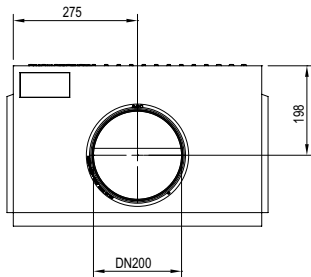





500	230	355	160	119,0	2	299158	893,00	KD
-----	-----	-----	-----	-------	---	--------	--------	----



500	230	355	200	118,0	2	299159	893,00	KD
-----	-----	-----	-----	-------	---	--------	--------	----

Zubehör

	Beschreibung	Passend für	Gewicht	VPE	Artikel-Nr.	Preis/Stk.	RG
			[kg]	[Stk]		[EUR]	
	Kombistirnwand <ul style="list-style-type: none"> ■ Aus Polymerbeton ■ Baulänge 50 mm ■ Zum bauseitigen Ankleben ■ Ggf. ist bauseitiges schneiden erforderlich 	■ KerbDrain Road FB-7	11,0	1	299120	118,50	KD
	Adapter für Fließrichtungswechsel <ul style="list-style-type: none"> ■ Aus Polymerbeton ■ Baulänge 200 mm ■ Mit integrierter EPDM Dichtung (2x) 	■ KerbDrain Road FB-7	26,0	1	299122	280,00	KD
	1/2 Adapter für Passtück (Typ links) <ul style="list-style-type: none"> ■ Aus Polymerbeton ■ Baulänge: 100 mm ■ Zum bauseitigen Ankleben ■ Mit integrierter EPDM Dichtung 	■ KerbDrain Road FB-7		1	299121	131,00	KD
	1/2 Adapter für Passtück (Typ rechts) <ul style="list-style-type: none"> ■ Aus Polymerbeton ■ Baulänge: 100 mm ■ Zum bauseitigen Ankleben ■ Mit integrierter EPDM Dichtung 			1	299107	131,00	KD
Materialübergreifendes Zubehör							
	Rohrstutzen <ul style="list-style-type: none"> ■ PVC ■ DN/OD 160 ■ Länge: 150 mm 	■ Rinnenkörper und Einlaufkästen mit Abgang DN/OD 160	0,5	50	00058	19,10	SZ
	Rohrstutzen <ul style="list-style-type: none"> ■ PVC ■ DN/OD 200 ■ Länge: 200 mm 	■ Rinnenkörper und Einlaufkästen mit Abgang DN/OD 200	0,6	20	02723	27,25	SZ
	Geruchsverschluss <ul style="list-style-type: none"> ■ PVC ■ DN/OD 160 	■ Einlaufkästen mit Abgang DN/OD 160	1,9	5	02638	48,25	SZ
	Polyesterklebemasse <ul style="list-style-type: none"> ■ Für bauseitiges Verkleben ■ 0,5 kg Gebinde 	■ Zum Verkleben von Polymerbeton- und NEXITE®-Fertigteilen	0,9	10	02163	44,75	SZ

KerbDrain Flachbord (FB-7)

Rinnenkörper und Zubehör

	Beschreibung	Passend für	Gewicht VPE		Artikel-Nr.	Preis/Stk.	RG
			[kg]	[Stk]			
	Schlammeimer für Einlaufkasten ■ Stahl verzinkt ■ Sinkkasten Kurzform	■ Einlaufkasten KerbDrain Flachbord (FB-7)	4,7	10	01616	116,00	SZ
	Schlammeimer für Einlaufkasten ■ Stahl verzinkt ■ Sinkkasten Langform	■ Einlaufkasten KerbDrain Flachbord (FB-7)	6,2	40	01617	135,50	SZ
Zubehör für Roste							
	Rosthaken ■ Zum Ausheben der Abdeckroste ■ Stahl verzinkt	■ Abdeckroste	0,3	10	3000679	27,75	SZ
	Rosthaken, klein ■ Zum Ausheben der Abdeckroste ■ Stahl, schwarz lackiert	■ Maschenrost Q ⁺ ■ Compositrost ■ Längsprofilrost ■ Längsstegrost	0,25	10	01367	28,25	SZ

KerbDrain Road als Hochbord – Monolithischer Rinnenkörper aus Polymerbeton

ACO Produktvorteile

- Rinnenkörper in monolithischer Bauweise ohne Klebefuge, natur
- Bordstein und Entwässerung in einem Produkt (2in1)
- Mit integrierter EPDM-Profilabdichtung¹⁾ auf der Auslaufseite (Standardausführung in Fließrichtung Rechts) für eine flüssigkeitsdichte Verlegung von oben
- Mit integrierter Anfahr- und Vergusskante

- Rinnensystem gemäß DIN EN 1433 / DIN 19580
- Nennweite 200 mm
- Ausführung als Hochbord mit 7 cm Bordansicht
- Klassen A 15 – D 400
- Anwendungsbereiche:
 - Autobahn/Fernstraßen
 - Straße

Rinnenkörper ohne Sohlengefälle, 1000 mm



	Abmessungen			Typ	Gewicht	VPE	Artikel-Nr.	Preis/Stk.	RG
	Länge	Breite	Höhe						
			Anfang/Ende						
[mm]	[mm]	[mm]	[kg]	[Stk]					
	1000	290	325	Standard	126,0	2	299140	361,00	KD
	1000	290	325	OPA	125,0	2	299154	404,00	KD

¹⁾Für erhöhte Anforderung: NBR-Dichtung auf Anfrage.

Revisionselement, 1000 mm

- Mit fest integriertem Gussrahmen und klappbarer Gussabdeckung mit Scharnier
- Lichte Öffnung 366 x 134 mm zur Kontrolle und Revisionierung
- Bei Ausführung mit senkrechtem Rohranschluss mit Lippenlabyrinthdichtung (LLD)

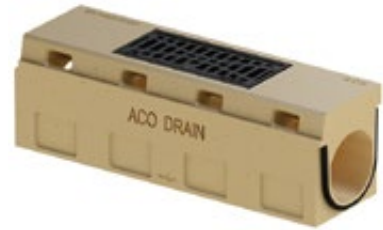

Abmessungen			Typ	Gewicht	VPE	Artikel-Nr.	Preis/Stk.	RG
Länge	Breite	Höhe Anfang/Ende						
[mm]	[mm]	[mm]		[kg]	[Stk]			

Mit Gussabdeckung und Scharnier

	1000	290	325	Standard (0.1)	121,0	2	299142	489,00	KD
	1000	290	325	OPA (0.1)	120,0	2	299128	Auf Anfrage	KD

KerbDrain Hochbord (HB-7)

Rinnenkörper und Zubehör

Abmessungen			Typ	Gewicht	VPE	Artikel-Nr.	Preis/Stk.	RG
Länge	Breite	Höhe Anfang/Ende						
[mm]	[mm]	[mm]		[kg]	[Stk]			

Mit LLD-Rohranschluss DN/OD 160 und Gussabdeckung und Scharnier

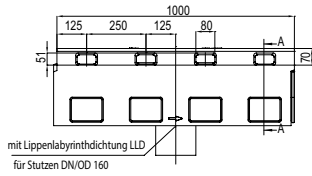

mit Lippenlabyrinthdichtung LLD
für Stutzen DN/OD 160

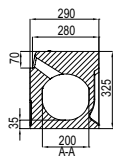
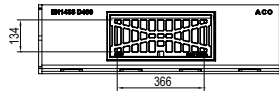

1000	290	325	Standard (0.2)	120,0	2	299143	494,00	KD
------	-----	-----	-------------------	-------	---	--------	--------	----

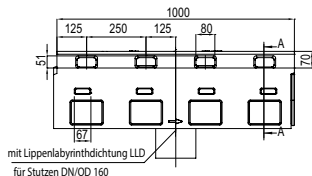

mit Lippenlabyrinthdichtung LLD
für Stutzen DN/OD 160

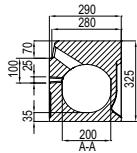
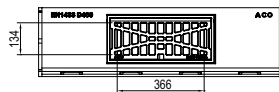

1000	290	325	OPA (0.2)	120,0	2	299129	Auf Anfrage	KD
------	-----	-----	--------------	-------	---	--------	-------------	----

8

Einlaufkästen, 550 mm

- Wahlweise in den Ausführungen Kurz-/ oder Langform
- Oberteil mit integrierter schraublos verkehrssicher verriegelter und abnehmbarer Gussstegrost-Abdeckung Klasse D 400
- Oberteil mit zwei Einlaufseiten (ohne Dichtung)
- Ohne Schlammeimer und ohne Einlauföffnungen
- Ober- und Unterteil können bauseitig verklebt werden
- Unterteil mit Lippenlabyrinthdichtung (LLD) aus NBR



	Abmessungen			Rohranschluss	Gewicht	VPE	Artikel-Nr.	Preis/Stk.	RG
	Länge	Breite	Höhe	DN/OD					
	[mm]	[mm]	[mm]	[mm]					
	550	500	365	-	120,0	1	299145	882,00	KD

Unterteil Kurzform, LLD-Rohranschluss

	500	322	365	160	28,5	8	01614	178,00	SZ
200				27,0	8	06190	178,00	SZ	

8

KerbDrain Hochbord (HB-7)

Rinnenkörper und Zubehör

Abmessungen			Rohranschluss	Gewicht	VPE	Artikel-Nr.	Preis/Stk.	RG
Länge	Breite	Höhe	DN/OD					
[mm]	[mm]	[mm]	[mm]	[kg]	[Stk]	[EUR]		

Unterteil, Langform mit 45° Anschluss als Nassschlamm

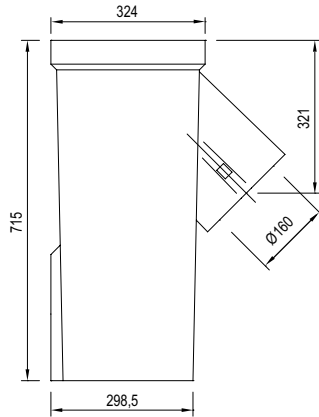

500	324	715	160	68,0	4	132513	367,00	KD
-----	-----	-----	-----	------	---	--------	--------	----

Sonderausführung als Revisionselement, mit LLD-Rohranschluss nach hinten

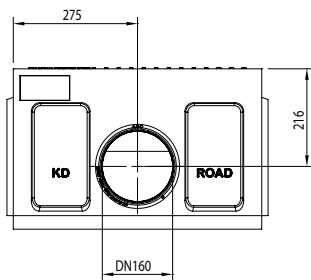



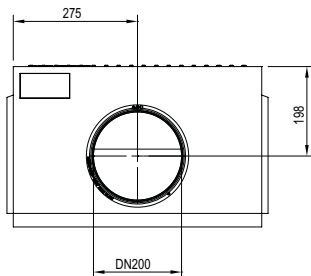



550	500	355	160	125,0	2	299162	911,00	KD
-----	-----	-----	-----	-------	---	--------	--------	----





550	500	355	200	124,0	2	299163	911,00	KD
-----	-----	-----	-----	-------	---	--------	--------	----

Zubehör

	Beschreibung	Passend für	Gewicht	VPE	Artikel-Nr.	Preis/Stk.	RG
			[kg]	[Stk]		[EUR]	
	Kombistirnwand <ul style="list-style-type: none"> ■ Aus Polymerbeton ■ Baulänge: 50 mm ■ Zum bauseitigen Ankleben ■ Ggf. ist bauseitiges schneiden an der Rinne erforderlich 	■ KerbDrain Road HB-7	13,0	1	299147	120,00	KD
	Adapter für Fließrichtungswechsel Aus Polymerbeton Baulänge: 200 mm Mit integrierter EPDM Dichtung (2x)	■ KerbDrain Road HB-7	30,0	1	299149	310,00	KD
	1/2 Adapter für Passstück (Typ links) <ul style="list-style-type: none"> ■ Aus Polymerbeton ■ Baulänge: 100 mm ■ Zum bauseitigen Ankleben ■ Mit integrierter EPDM Dichtung 	■ KerbDrain Road HB-7	15,0	1	299148	133,00	KD
	1/2 Adapter für Passstück (Typ rechts) <ul style="list-style-type: none"> ■ Aus Polymerbeton ■ Baulänge: 100 mm ■ Zum bauseitigen Ankleben ■ Mit integrierter EPDM Dichtung 			1	299135	133,00	KD
Materialübergreifendes Zubehör							
	Rohrstutzen <ul style="list-style-type: none"> ■ PVC ■ DN/OD 160 ■ Länge: 150 mm 	■ Rinnenkörper und Einlaufkästen mit Abgang DN/OD 160	0,5	50	00058	19,10	SZ
	Rohrstutzen <ul style="list-style-type: none"> ■ PVC ■ DN/OD 200 ■ Länge: 200 mm 	■ Rinnenkörper und Einlaufkästen mit Abgang DN/OD 200	0,6	20	02723	27,25	SZ
	Geruchsverschluss <ul style="list-style-type: none"> ■ PVC ■ DN/OD 160 	■ Einlaufkästen mit Abgang DN/OD 160	1,9	5	02638	48,25	SZ
	Polyesterklebemasse <ul style="list-style-type: none"> ■ Für bauseitiges Verkleben ■ 0,5 kg Gebinde 	■ Zum Verkleben von Polymerbeton- und NEXITE®-Fertigteilen	0,9	10	02163	44,75	SZ

KerbDrain Hochbord (HB-7)

Rinnenkörper und Zubehör

	Beschreibung	Passend für	Gewicht	VPE	Artikel-Nr.	Preis/Stk.	RG
			[kg]	[Stk]		[EUR]	
	Schlammeimer für Einlaufkasten ■ Stahl verzinkt ■ Sinkkasten Kurzform	■ Einlaufkasten KerbDrain Hochbord (HB-7)	4,7	10	01616	116,00	SZ
	Schlammeimer für Einlaufkasten ■ Stahl verzinkt ■ Sinkkasten Langform	■ Einlaufkasten KerbDrain Hochbord (HB-7)	6,2	40	01617	135,50	SZ
Zubehör für Roste							
	Rosthaken ■ Zum Ausheben der Abdeckroste ■ Stahl verzinkt	■ Abdeckroste	0,3	10	3000679	27,75	SZ
	Rosthaken, klein ■ Zum Ausheben der Abdeckroste ■ Stahl, schwarz lackiert	■ Maschenrost Q ⁺ ■ Compositrost ■ Längsprofilrost ■ Längsstegrost	0,25	10	01367	28,25	SZ



9 Tunnel-
entwässerung

COLLECT:
Sammeln und Aufnehmen



Tunnelentwässerung aus Polymerbeton

Produktinformation			390
Bordschlitzrinne T 200 V (NW 200 mm)	Rinnenkörper, Anschlusselement und Zubehör	Monolithischer Rinnenkörper, natur	396
Bordschlitzrinne T 275 V (NW 275 mm)	Rinnenkörper, Anschlusselement und Zubehör	Monolithischer Rinnenkörper, natur	398



Leistungserklärungen gemäß BauPVO
unter: dop.aco.com

ACO Tunnelentwässerung
Online-Informationen



Monoblock T – Entwässerungsrinnen für den Tunnel

Wie muss eine Rinne beschaffen sein, um den RABT und den ZTV-ING zu entsprechen? Was bedeutet der Havariefall für die Aufnahmekapazität des Entwässerungssystems? Was passiert mit Flüssigkeiten in der Entwässerungsrinne? Wie ist die Umsetzung des sicheren barrierefreien Zugangs zum Fluchtweg? Antworten auf diese und andere Fragen stecken in allen ACO Produktsystemen für die Tunnelentwässerung.

Ein wichtiges Kriterium für den Einsatz des Werkstoffs Polymerbeton im Tunnel ist die Klassifizierung „nicht brennbar“. Bauelemente im Tunnelbau unterliegen höchsten Sicherheitsanforderungen gemäß der europäischen Tunnelrichtlinie 2004/54/EG und den deutschen Richtlinien und Vorschriften RABT und ZTV-ING.

Die Polymerbeton-Sondermischung von ACO erfüllt diese Vorgaben.

Im Havariefall, insbesondere mit brennbaren Flüssigkeiten, wird auslaufendes Fahrgut auf kürzestem Weg von der Straßenoberfläche durch die Tunnelentwässerung in den Untergrund geleitet und damit von der Sauerstoffzufuhr getrennt. Die Tunnelprodukte werden objektbezogen entsprechend den Anforderungen und Gegebenheiten ausgewählt und bieten so einen größtmöglichen gestalterischen und planerischen Freiraum.

Klassen ¹⁾	
■ D 400	
gemäß DIN EN 1433	
Nennweiten	
275, 200	
Material	
Polymerbeton Spezial monolithisch	
Anwendungsbereiche	
■ Tunnel	■ Galerien
■ Trogbauwerke	■ Einhausungen

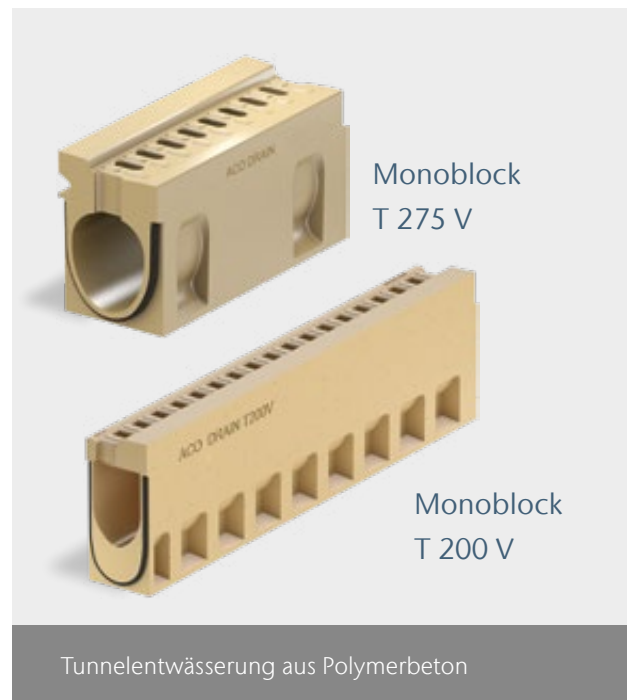

¹⁾Weitere Informationen zu Klassen auf Seite 664.

Klare Vorteile durch Konstruktion und Material

Eine dauerhafte Nutzung garantiert der Rinnenkörper aus Polymerbeton, der sich durch extreme Beständigkeit und Festigkeit auszeichnet. Quarzfüllstoffe und Reaktionsharz machen dieses Material wasserdicht und zu einem idealen Werkstoff für den Tief- und Tunnelbau.

ACO Polymerbeton ist frost- und tausalzbeständig und daher äußerst wartungsarm. Aufgrund der geringen Rauigkeit kann abgelagerter Schmutz mühelos herausgespült werden.

Die Festigkeit des Materials Polymerbeton und die Rinnenkonstruktion erlauben geringe Wandstärken der Rinne bei maximalem

Fließquerschnitt. Die ACO Tunnelrinne bringt gegenüber Betonbordschlitzrinnen eine Platzeinsparung von bis zu 25 % und bietet so mehr Raum, z. B. für Kabelverlegungen im Notwegbereich.

Die einzigartige Monogusskonstruktion der ACO DRAIN® Bordschlitzrinne Monoblock T 200 und T 275 V ist ein Garant für höchste Sicherheit und Stabilität in der Großflächenentwässerung. Rinne und Rost werden in einem Guss aus Polymerbeton gefertigt. Durch die monolithische Konstruktion bleibt der Rinnenkörper auch bei Extrembelastung stabil und standfest.



Bordschlitzrinne Monoblock T 275 V

Konstruktion

Die ACO Tunnelrinne ist für den besonderen Einsatz in Tunnelbauwerken entwickelt worden. Die Entwicklung spiegelt nicht nur die neuen Anforderungen an Tunnelrinnen aus den gültigen Normen und Regelwerken wider, sie bildet das Gesamtanforderungsprofil von Planern, Bauausführenden und Betreibern ab. Das multifunktionale und bei allen Anwendungen sehr leistungsstarke System ermöglicht eine straffe Programmstruktur. Die ausgefeilte Konstruktion sorgt für ein geringes Eigengewicht bei hoher Belastbarkeit der Bauteile – mit spürbaren Vorteilen für den Verarbeiter.



Aufnahme für
Leerrohr für LED-
Leiteinrichtungen

Fließquerschnitt

Die ACO Bordschlitzrinne Monoblock T 275 V ist entsprechend dem ACO typischen innovativen V-Querschnitt geformt. Die Vorteile gegenüber einem Standardkreisquerschnitt liegen im Detail:

- Verbesserte Entwässerungsleistung
- Hoher Selbstreinigungseffekt
- Geringerer Spül- und Wartungsaufwand

Bord



Rinnenseitenwand

Die Seitenwandstruktur und die intelligente Materialverteilung führen zu erhöhter Tragfähigkeit und Gesamtstabilität. Die hinterschnittenen Taschen sparen nicht nur Material und somit Gewicht, sie dienen auch der verbesserten Verankerung zur angrenzenden Betonverfüllung im Notwegbereich.

Abmessung

Die ACO DRAIN® Tunnelrinne ist den bekannten Dimensionen des Fließquerschnitts angepasst. Bei gleicher Bauteilhöhe ist die Tiefe der ACO Monoblock T 275 V allerdings um 25 % schmaler als Stahlbetonprodukte. Dieser Raumgewinn im Notwegbereich ist ein nicht zu vernachlässigender Aspekt bei der Ausstattungsplanung.



Auslauf-/Einlaufseite

Die Auslauf-/Einlaufseite der ACO Monoblock T ist werkseitig mit einer Dichtung versehen. Die Verlegung von oben entgegen dem Gefälle gewährleistet eine sichere Abdichtung sowie Genauigkeit und Kostenersparnis bei der Verlegung. Durch die werkseitig angebrachte Lippendichtung entsteht eine flüssigkeitsdichte Stoßverbindung, die bei horizontalen Radien und auch bei Gefällewechsel Wirkung und Gestaltungsraum für Planung und Ausführung bietet.

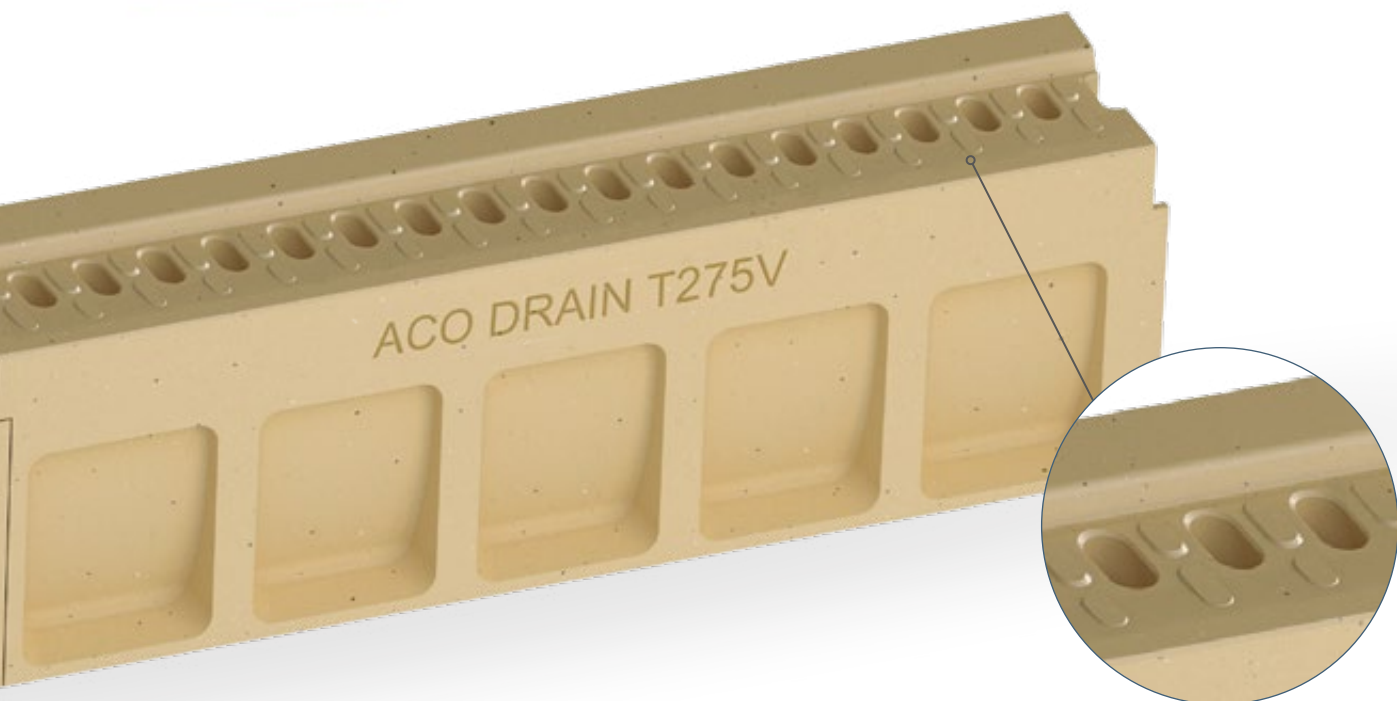

Rinnenkopf

Die Besonderheit der ACO Bordschlitzrinne Monoblock T 275 V ist der Rinnenkopf. Er ist mit mehreren einzelnen Schlitzfenstern versehen. Diese sind durch Zwischenstege unterbrochen. Um die Flüssigkeiten gezielt zu leiten und die Rauigkeit der Rinnenoberfläche zu erhöhen, befinden sich auf den Zwischenstegen Noppen. Diese Gestaltung der Einlauföffnungen bietet eine Vielzahl an Vorteilen:

- Sicherheit für Rollstuhlfahrer beim Längsbefahren und Queren der Rinne zum Erreichen des Notgehwegs, kein Verkleben der Räder durch kurze Schlitzöffnungen
- Sicherheit für Radfahrer und Motorradfahrer, gerade beim Einsatz in innerstädtischen Tunneln
- Optische Trennung von Fahrbahn und Notgehweg durch die Oberflächenstruktur

- Integrierter Rüttelstreifen, Erhöhung der Sicherheit durch Vibrationen und Geräusche beim Befahren
- Aufnahme und Durchfallen von kleineren und spülfähigen Teilen, daher ist ein Verkeilen von Radkappen in der Rinne ausgeschlossen

Gemäß den Anforderungen der RABT ist die ACO Monoblock T 275 V mit Bordhöhen von 3 und 7 cm oder ohne Bord lieferbar. Nach Bedarf und Anforderung kann sie auch mit geschlossenem Rinnenkopf geliefert werden.

Eine weitere Besonderheit befindet sich bordseitig im Rinnenkopf. Hier ist eine Aufnahme für ein Kabelzugrohr DN 40 zum Einsatz von fahrbahnseitigen LED-Leiteinrichtungen ausgebildet.

Bordschlitzrinne Monoblock T 200 V

Die erste ACO Tunnelrinne mit 1 % Eigengefälle

Nach RABT und ZTV-Ing. gilt für die Entwässerung von Tunnelbauwerken unter anderem, dass im Havariefall mindestens 100 l/s abgeleitet werden müssen. Des Weiteren darf die Haltungslänge max. 50 m betragen, jedoch muss ein Mindestsohlgefälle von 0,5 % berücksichtigt werden.



Tunnelbauwerke werden als Unterführung mit der Senke (Untertunnelung von Bebauung oder Flüssen) und Durchquerung von Bergen (meist mit Hochpunkt in der Mitte) angelegt. Das bedeutet, dass in der Regel ein ausreichendes Längsgefälle von $> 0,5\%$ in der Fahrbahn durch die Längsgradienten gegeben ist. Die Tunnelrinnen benötigen somit kein Eigengefälle. Lediglich an den Tief- und Hochpunkten, bei Einhausungen im innerstädtischen Bereich oder sogenannten Galeriebauwerken kann es zu Längsnei-

gungen in der Fahrbahn von $< 0,5\%$ kommen. Hier muss auf Tunnelrinnen mit Eigengefälle zurückgegriffen werden.

Durch die Weiterentwicklung der bisherigen Tunnelrinne mit einem Eigengefälle von 1 % entstehen größere Haltungslängen, da die Rinnenelemente entgegen der Fahrbahnlängsneigung verlegt werden können. Das effektive Sohlgefälle in der Rinnensohle stellt die Mindestanforderung von 0,5 % zum Tauchwandschacht sicher.

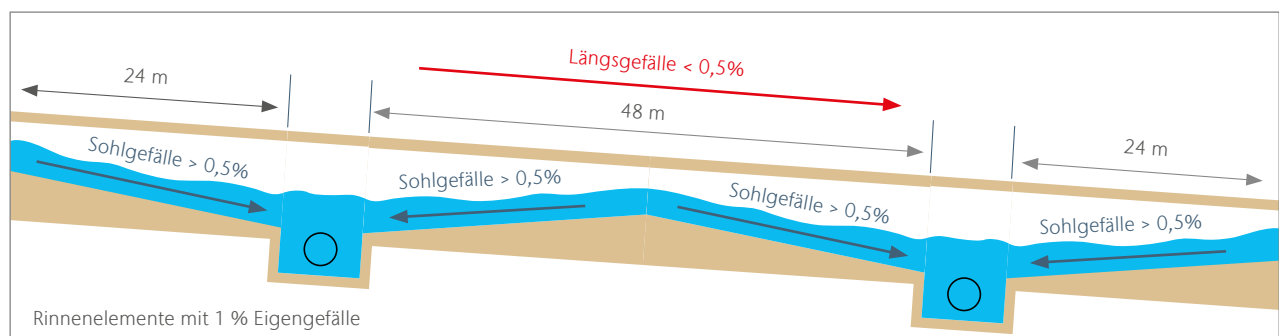

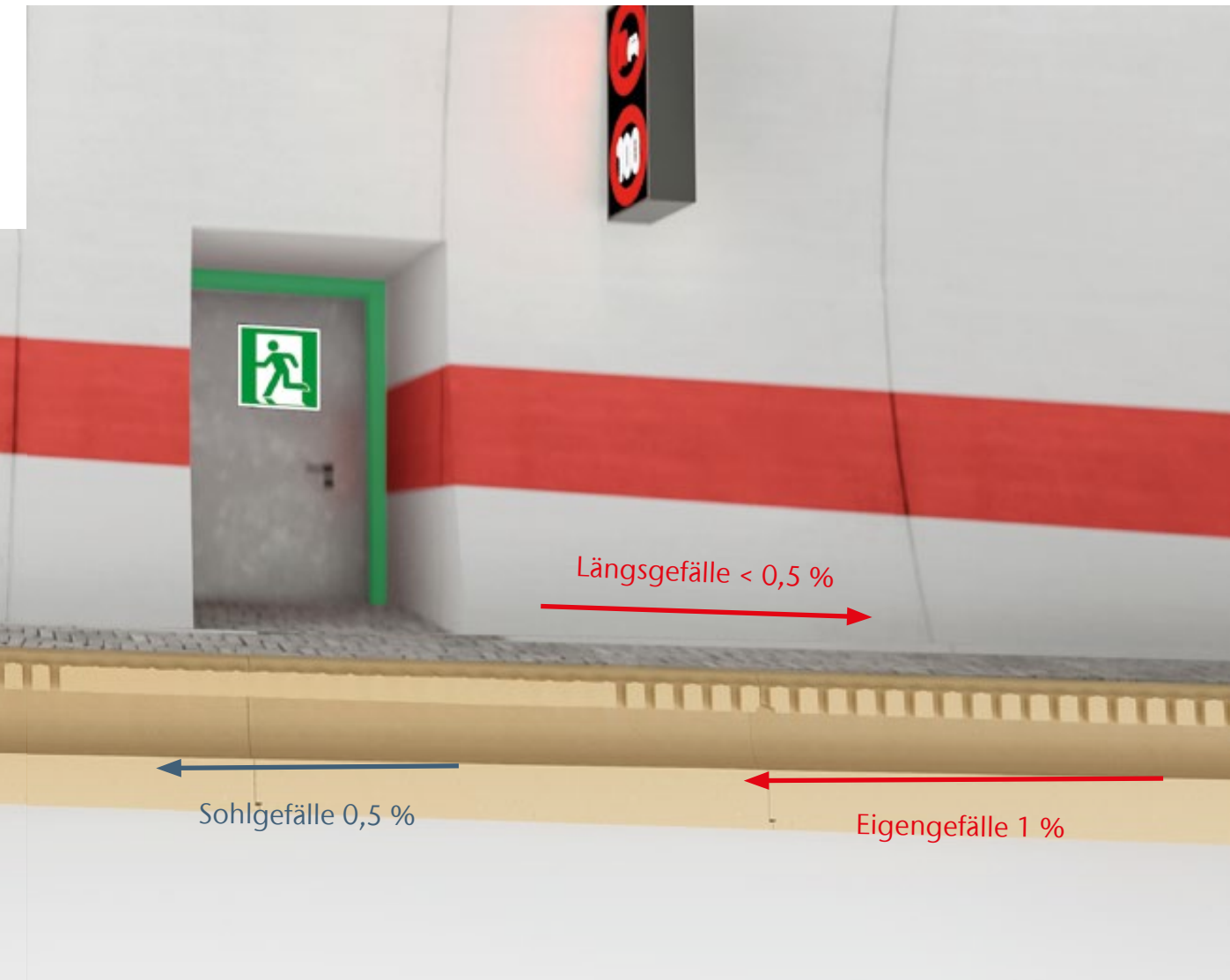

9

Rinnenelemente mit Eigengefälle

Es stehen 12 Rinnentypen mit Gefälle zu je 2 m Baulänge zur Verfügung, die entgegen des Oberflächengefälles verlegt werden können. Somit können beidseitig zum Tauchwandschacht 24 m Rinnen verbaut werden, was in Summe die Anzahl von Tauchwandschächten reduziert. Weiterhin konnte die Nennweite und somit die Bauteilbreite auf NW 200 begrenzt werden, bei sichergestellter hydraulischer Leistungsfähigkeit.



Tauchwandschacht mit beidseitigem Zulauf

Zur optimalen Hydraulik wurde ein zum Patent angemeldeter Tauchwandschacht mit spezieller strömungsoptimierter Auslaufvoute als Zwischenschott und Ablaufelement konstruiert. Eine Mindestflüssigkeitsfüllung im Schachtboden und die einstehende Tauchwand wirken als Brandschott gegen Flammendurchschlag zur Längsentwässerungsleitung und als Geruchsverschluss. Der Anschluss zur Längsentwässerungsleitung erfolgt durch eine Lippenlabyrinthdichtung. Die Zugänglichkeit des Schachts im Revisionsfall wird durch zwei Gussabdeckungen auf der Schachtoberseite ermöglicht.

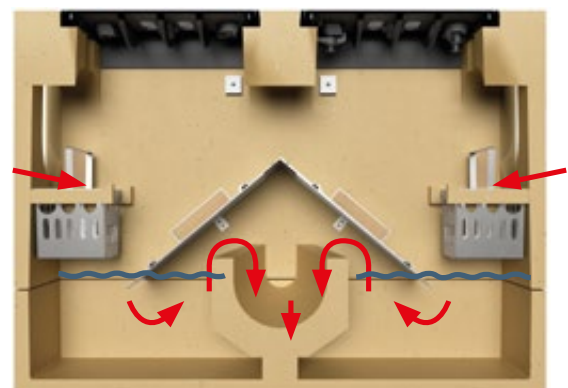

Monolithischer Rinnenkörper, natur

ACO Produktvorteile

- Rinnenkörper in monolithischer Bauweise ohne Klebefuge, natur
- Zur Verlegung mit integriertem Sohlengefälle 1 %
- Mit V-Querschnitt
- Aus Spezialpolymerbeton
- Integrierte CR-Dichtung am Rinnenstoß
- Hohe Verlegeleistung durch vertikales Versetzen von oben

- Nennweite 200 mm
- Bordhöhe 30 mm
- Bordhöhe in 70 mm lieferbar (auf Anfrage)
- Klasse D 400
- Für das Rinnensystem T 200 V gelten Lieferzeit und Preis Auf Anfrage
- Erläuterung:
 - Typ links: Position Dichtung auf der Auslaufseite links (nicht dargestellt)
 - Typ rechts: Position Dichtung auf der Auslaufseite rechts (siehe Rendering)



Rinnenkörper mit Sohlengefälle, 2000 mm

	Abmessungen			Einlauf- querschnitt [cm ²]	Typ	Gewicht [kg]	VPE [Stk]	Artikel-Nr.		Preis	RG
	Länge	Breite	Höhe					Links	Rechts		
	[mm]	[mm]	[mm]								
	2000	260	540	306							
					1	442,0	3	153000	153024	Auf Anfrage MB	
					2	422,0	3	153001	153025	Auf Anfrage MB	
					3	406,0	3	153002	153026	Auf Anfrage MB	
					4	395,0	3	153003	153027	Auf Anfrage MB	
					5	390,0	3	153004	153028	Auf Anfrage MB	
					6	385,0	3	153005	153029	Auf Anfrage MB	
					7	360,0	3	153006	153030	Auf Anfrage MB	
					8	350,0	3	153007	153031	Auf Anfrage MB	
					9	348,0	3	153008	153032	Auf Anfrage MB	
					10	334,0	3	153009	153033	Auf Anfrage MB	
					11	318,0	3	153010	153034	Auf Anfrage MB	
				12	309,0	3	153011	153035	Auf Anfrage MB		

Produkte sind stark projektbezogen.
Anwendungstechnische Beratung wird empfohlen.

¹⁾ Für erhöhte Anforderungen NBR Dichtung Auf Anfrage.

Revisionselement, 2000 mm

- Mit Revisionsabdeckung aus Edelstahl
- Halterung durch 2 Vorreiber
- Intergration der Revisionsabdeckung in jeden Rinnenkörper mit Gefälle möglich, Position mittig



Abmessungen			Einlaufquerschnitt	Gewicht	VPE	Artikel-Nr.	Preis	RG
Länge	Breite	Höhe						
[mm]	[mm]	[mm]	[cm ²]	[kg]	[Stk]			
2000	260	540	280	400,0	1	1	Auf Anfrage MB	

Tauchwandschacht, 1500 mm

- Mit abnehmbarer Tauchwand aus Edelstahl und strömungsoptimierter Auslaufvoute
- Mit 2-seitigem Rinnenzulauf und 2 Stk. Schmutzeimer Stahl verzinkt (entnehmbar)
- Inkl. 2 Revisionsabdeckungen aus Gusseisen EN-GJS (2x mit Öffnungen)
- Mit Rohranschluss LLD DN 300



Abmessungen			Einlaufquerschnitt	Typ	Gewicht	VPE	Artikel-Nr.	Preis	RG
Länge	Breite	Höhe							
[mm]	[mm]	[mm]	[cm ²]		[kg]	[Stk]			
1500	375	1080	280	Zulauf beidseitig	600,0	1	153194	Auf Anfrage MB	

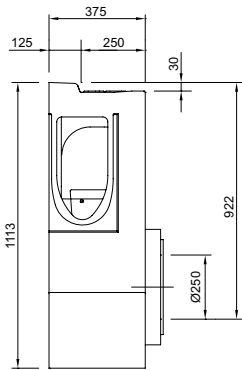

Zubehör

Beschreibung	Passend für	Gewicht	VPE	Artikel-Nr.	Preis/Stk.	RG
		[kg]	[Stk]		[EUR]	
 Bedienschlüssel ■ Schlüsselweite 18/22 mm	■ Spezialvorreiber	1,5	1	85518 ¹⁾	49,25	SA

Produkte sind stark projektbezogen.
Anwendungstechnische Beratung wird empfohlen.

¹⁾ abweichende KG: 2 statt 3

Monolithischer Rinnenkörper, natur

- ACO Produktvorteile
- Rinnenkörper in monolithischer Bauweise ohne Klebefuge, natur
 - Mit V-Querschnitt
 - Aus Spezialpolymerbeton
 - Integrierte CR-Dichtung am Rinnenstoß
 - Hohe Verlegeleistung durch vertikales Versetzen von oben

- Nennweite 275 mm
- Bordhöhe 30 mm
- Bordhöhe in 70 mm lieferbar (auf Anfrage)
- Klasse D 400
- Für das Rinnensystem T 275 V gelten Lieferzeit und Preis Auf Anfrage
- Erläuterung:
 - Typ links: Position Dichtung auf der Auslaufseite links (siehe Rendering)
 - Typ rechts: Position Dichtung auf der Auslaufseite rechts (nicht dargestellt)



Rinnenkörper ohne Sohlengefälle, 1000 mm und 2000 mm

	Abmessungen			Einlauf- querschnitt [cm ²]	Gewicht [kg]	VPE [Stk]	Artikel-Nr.		Preis	RG
	Länge [mm]	Breite [mm]	Höhe [mm]				Rechts	Links		
	1000	375	630	345	260,0	1	131062	131063	Auf Anfrage	MB
			510	345	234,0	1	131108	131109	Auf Anfrage	MB
			420	345	218,0	1	131208	131209	Auf Anfrage	MB
	2000	375	510	345	455,0	1	131102	131103	Auf Anfrage	MB
			630	345	466,0	1	131001	131004	Auf Anfrage	MB

Produkte sind stark projektbezogen.
Anwendungstechnische Beratung wird empfohlen.

Revisionselement, 1000 mm

- Mit Revisionsabdeckung aus Gusseisen EN-GJS in Bordform
- Halterung durch zwei Vorreiber



	Abmessungen			Einlauf-	Gewicht	VPE	Artikel-Nr.		Preis	RG
	Länge	Breite	Höhe	querschnitt			Rechts	Links		
	[mm]	[mm]	[mm]	[cm ² /m]			[kg]	[Stk]		
			630	250	252,0	1	131080	131082	Auf Anfrage	MB
	1000	375	510	250	237,0	1	131120	131122	Auf Anfrage	MB
			420	250	221,0	1	131220	131222	Auf Anfrage	MB

Bordschlitzrinne T 275 V (NW 275 mm)

Rinnenkörper, Anschlusselement und Zubehör

Anschlusselement

- Einsatz bei Ausführung eines Siphonbogens in der Anschlussleitung
- Mit Revisionsabdeckung aus Gusseisen EN-GJS in Bordform
- Anschluss und Dichtung entsprechend der Rohrleitung anpassbar
 - DN/OD 200, 250, 315
 - Neigung 45/90° zur Fließrichtung



	Abmessungen			Einlauf-	VPE	Artikel-Nr.	Preis	RG	
	Länge	Breite	Höhe	querschnitt					
				[mm]					[mm]
			630	250	255,0	1	131072	131074	Auf Anfrage MB
	1000	375	510	250	240,0	1	131116	131118	Auf Anfrage MB
			420	250	235,0	1	131216	131218	Auf Anfrage MB

Tauchwandschacht, 1500 mm

- Fest integrierte Tauchwand aus Polymerbeton
- Mit einseitigem Rinnenlauf
- Inkl. 2 Revisionsabdeckungen aus Gusseisen EN-GJS (1x mit Öffnungen + 1x ohne Öffnungen)
- Mit Rohranschluss LLD für Gussrohr DN 200



Abmessungen			Gewicht	VPE	Artikel-Nr.		Preis	RG
Länge	Breite	Höhe Anfang/Ende			Links	Rechts		
[mm]	[mm]	[mm]	[kg]	[Stk]				
1500	375	510/1080	575,0	1	131163	131164	Auf Anfrage	MB
		420/1080	576,0	1	131254	131255	Auf Anfrage	MB

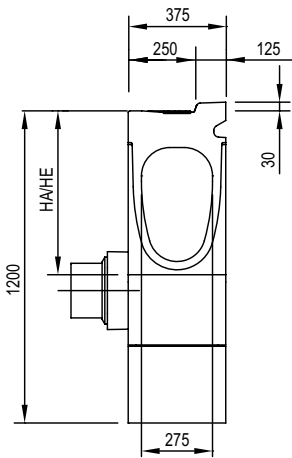

Zubehör

Beschreibung	Passend für	Gewicht	VPE	Artikel-Nr.	Preis/Stk.	RG
					[EUR]	
Bedenschlüssel ■ Schlüsselweite 18/22 mm	■ Spezialvorreiber	1,5	1	85518 ¹⁾	49,25	SA

Produkte sind stark projektbezogen.
Anwendungstechnische Beratung wird empfohlen.

¹⁾ abweichende KG: 2 statt 3



10

KerbDrain Bridge – Lineare Brückenentwässerung

COLLECT:
Sammeln und Aufnehmen



Brückenentwässerung aus Polymerbeton

Produktinformation			404
		Monolithischer Rinnenkörper zur Brückenentwässerung (Standard)	410
		Monolithischer Rinnenkörper zur Brückenentwässerung (OPA)	412
KerbDrain Bridge	Rinnenkörper und Zubehör	Hohlbordrinne KerbDrain Bridge City	414
		Zubehör KerbDrain Bridge	416
		Zubehör KerbDrain Bridge City	417



Leistungserklärungen gemäß BauPVO
unter: dop.aco.com

ACO KerbDrain Bridge
Online-Informationen



KerbDrain Bridge – für mehr Sicherheit und Wirtschaftlichkeit

Aktuelle Zahlen zum Zustand der Brückenbauwerke auf deutschen Autobahnen lassen darauf schließen, dass jede vierte Brücke saniert werden muss. So auch die Brückenbauwerke der Autobahn BAB A1 bei Bad Schwartau. Die Verantwortlichen für die Sanierung und Erneuerung dieser Bauwerke kamen auf die Entwässerungsspezialisten von ACO zu. Als Lösung für die Brückenentwässerung kam dabei erstmalig die neue KerbDrain Bridge zur Ausführung.

Klassen ¹⁾	
■ A 15	■ C 250
■ B 125	■ D 400
gemäß DIN EN 1433	
Bordhöhe	
75 mm	
Material	
Polymerbeton monolithisch	
Anwendungsbereiche	
■ Brücken	



Projektspezifische Planung

Bereits bei der Planung unterstützt ACO alle am Bau Beteiligten. Mit technischer Beratung und lösungsorientierten Produktdetails sowie einer hydraulischen Leistungsberechnung können schnelle und exakte Aussagen zu Entwässerungsrinnen getroffen werden. Weitere Informationen erhalten Sie unter:

www.aco.de/anwendungen/verkehr/bruecke

- Lineare Brückenentwässerung, auch für offenporigen Asphalt (OPA)
- Entwässerung im Bereich der Kappe
- Monolithische Bordsteinentwässerung aus Polymerbeton
- Mit integrierter Dichtung
- Rückverankerung – Richtzeichnung Kap 12
- Für Neubau und Sanierung
- Klasse: D 400

„Runter von der Fahrbahn – ab in die Kappe“

Sorgen und Bedenken treten bei den Brückenverantwortlichen immer dann auf, wenn die Entwässerungssysteme bei einer Baustellenverkehrsführung permanent überfahren werden. Der besondere Vorteil der ACO DRAIN® KerbDrain Bridge KD 200-75 – gegenüber herkömmlichen Brückenabläufen und Entwässerungsrinnen mit Rosten – ist die Positionierung in dem nicht überfahrenen Bereich. Die Vorgaben einer sehr flachen Einbautiefe, einer hohen Entwässerungsleistung, einer anprallstabilen Konstruktion und die Orientierung an den Richtzeichnungsanforderungen sind vollständig im Endprodukt umgesetzt.

Basis des Linienentwässerungssystems ist ein Rinnenkörper aus wasserdichtem, frostsicherem Polymerbeton. Mit einer serienmäßig integrierten Dichtung aus EPDM ist die Stoßfuge zwischen den Rinnenelementen dauerhaft und sicher abgedichtet. Die Spezialrinnen der Klasse D 400 nach DIN EN 1433 verfügen über auf einer oder zwei Ebenen (OPA-Ausführung) angeordnete Einlauföffnungen.



Für die Inspektion und Wartung der KerbDrain Bridge steht eine klappbare große Revisionsöffnung zur Verfügung. Der Aufsatz klappt längs zur Brückenkappe. Unter der Revisionsöffnung befindet sich der Anschluss zur Brückenentwässerungsleitung, über den die Spülung der Leitungen ebenfalls erfolgen kann.

Das Oberflächenwasser wird durch die Querneigung zur Rinne geführt und von dort auf gesamter Länge aufgenommen. Ein gesondert hergestelltes Längsgefälle in der Fahrbahnoberfläche oder im Randbereich, wie es bei Brückenabläufen häufig angewendet wird, ist nicht notwendig. Durch das Schwerkraft- oder Wasserspiegelgefälle wird auch ohne Längsneigung ein vergleichsweise höherer Abfluss erreicht.



Die vorinstallierte Entwässerungsrinne ist eine definierte Schnittstelle und Bezugslinie für weiterführende Gewerke. So ergeben sich nach dem Einbau weitere Funktionen: Die Kappenober- und -vorderkante, die Oberkante der Straße und insgesamt die Gradientenführung definieren sich als verlorene Kappenschalung. Dank des optimalen Eigengewichts und der technischen Verankerung zwischen den Rinnenelementen und den angrenzenden Brückenbauteilen integriert sich die KerbDrain Bridge perfekt in die Brücke.

Material

Durch den im Entwässerungsbereich bewährten Polymerbeton ist die KerbDrain Bridge hochstabil und rostfrei sowie frost- und chemikalienbeständig. Gerade beim Einbau von offenporigem Asphalt ist der erhöhte Einsatzbedarf von Tausalzen für die

Beständigkeit der Entwässerungsrinne ein wichtiges Thema. Der Einsatz der Rinne ist technisch einfach realisierbar und kostengünstiger als andere lineare Brückenentwässerungssysteme.

stabile Konstruktion

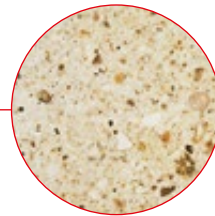

bewährter ACO Polymerbeton

hohe Entwässerungsleistung

Einbauort

Die ACO Brückenentwässerung KerbDrain Bridge KD 200-75, auch in der Ausführung für Ausbauten mit Deckschichten aus offenporigem Asphalt (OPA), ist eine lineare Entwässerung im Randbereich. Die Konstruktion ist eine Hohlbordrinne, die Bordstein/Schrammbord und Entwässerung miteinander vereint.

Das Design für die Brückenentwässerung ist entsprechend den Anforderungen des deutschen Marktes entwickelt und spiegelt unsere Erfahrung mit dem Einsatz von Hohlbordrinnen als kommunale Entwässerung und Tunnelentwässerung wider.

Die Vorgaben einer sehr geringen Einbautiefe, einer hohen Entwässerungsleistung, einer anprallstabilen Konstruktion und die vergleichbaren Richtzeichnungsanforderungen sind vollständig im Endprodukt umgesetzt.

Neben der klassischen Bordansicht von 7,5 cm auf Autobahnen können auch Brückenbauwerke innerorts mit dem System der Hohlbordrinnen linear und zuverlässig entwässert werden. Hierfür eignet sich das System KerbDrain Bridge City, mit einer Bordansicht von 15 cm.



◀ KerbDrain Bridge City HB 200-150

leistungsstark

Nennweite und lichte Querschnittsbreite betragen 200 mm. Für Brücken mit offenporigem Asphalt (OPA) steht eine zweite Entwässerungsausführung der KerbDrain Bridge zur Verfügung. Die lichte Höhe im Fließquerschnitt beträgt 63 mm in der Standardausführung und für die OPA-Variante 83 mm. Der daraus resultierende Fließquerschnitt, bemessen bis Fahrbahnoberkante, beträgt im Standard 96 cm² und

132 cm² in der OPA-Variante. Als Einlauföffnungen besitzt die KerbDrain Bridge KD 200-75 vier Löcher je Meter mit einer Breite von 90 mm und einer Zulaufhöhe von 60 mm. Für eine sichere Entwässerung steht eine Einbautoleranz von Rinne und Asphalt von max. 10 mm zur Verfügung. All dies macht die KerbDrain Bridge KD 200-75 und KD 200-75 OPA zur leistungsstärksten linearen Brückenentwässerung.

servicefreundlich

Für die Inspektion und Wartung der KerbDrain Bridge stehen zwei Ausführungen der Revisionsöffnungen zur Verfügung. Die Inspektionsöffnung besitzt eine kleinere klappbare Gussöffnung mit der schraublosen Sicherheitsarretierung Powerlock.

Die große Revisionsöffnung ist mit einem klappbaren Aufsatz versehen. Der Aufsatz

öffnet sich längs zur Brückenkappe und gerät so nicht mit der Schutzeinrichtung der Brücke in Konflikt. Die Revisionsöffnung ist in den Abmessungen so gestaltet, dass Spülschlauch und Saugstutzen passen. Unter der Revisionsöffnung befindet sich der Anschluss zur Brückenentwässerungsleitung. Auch über diesen Zugang kann die Spülung der Leitung erfolgen.



◀ KerbDrain Bridge KD 200-75 mit Revisionsöffnungen

- 1 Breite: 280 mm
- 2 Höhe: 155 mm (OPA: 175 mm)
- 3 Lichte Querschnittsbreite: 200 mm
- 4 Lichte Höhe: 60 mm (OPA: 83 mm)
- 5 Einlauföffnung: 90x59 mm
- 6 sichtbare Höhe: 75 mm
- 7 effektiver Fließquerschnitt: 96 cm² (OPA: 132 cm²)

Prinzipielle Darstellung Einbau KD 200-75 OPA

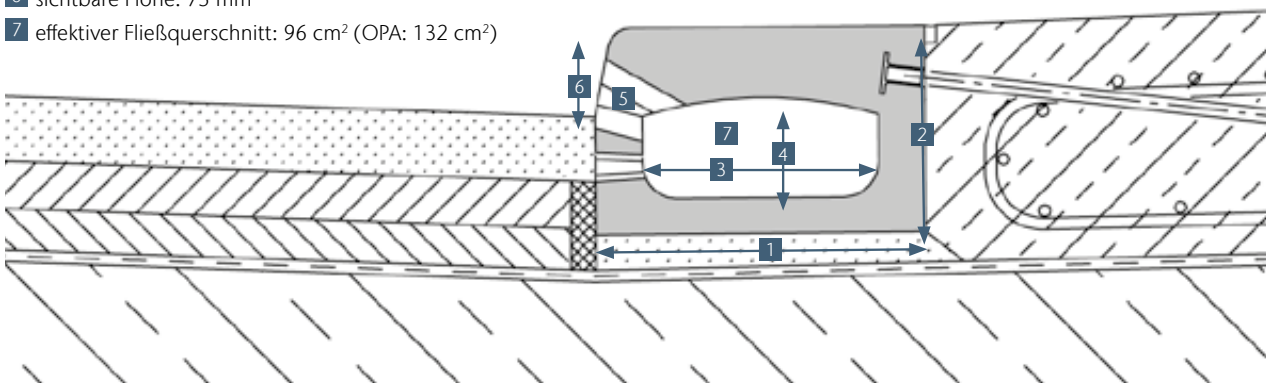

Einbau

Die Verlegung der KerbDrain Bridge erfolgt auf einem Mörtelbett aus PCC (Polymer Cement Concrete). Die Vorgaben dazu sind bei der BAST zu erfahren. Die richtungsgebundene Verlegung erfolgt von oben an die bereits versetzte KerbDrain Bridge Rinne

Da die KerbDrain Bridge ein Bestandteil der Brückenkappe ist und vor deren Betonage installiert wird, dient die Rinne als verlorene Schalung zur Fahrbahnseite. Daher ist der Einbau der Rinne für Fahrbahn und Kappe maßgebend für die Linienführung und die Endhöhen.

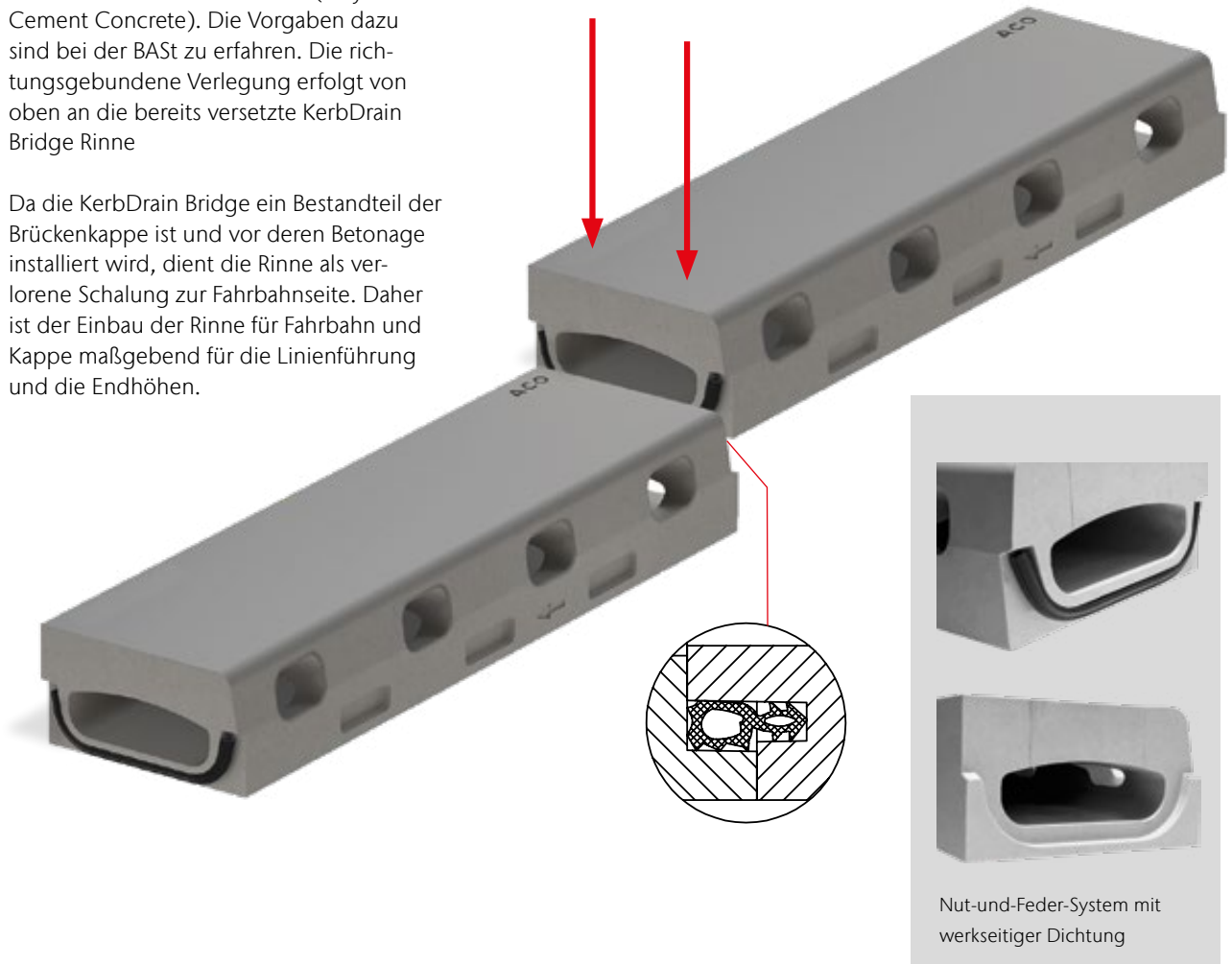

Die Rückverankerung

Auf der Rückseite der KerbDrain Bridge befinden sich vier Schraubankerhülsen zur nachträglichen Installation von M12-Stahlverankerungen. Die Länge ist auf 50 cm definiert bzw. gemäß den statischen Angaben. Die Verankerung wird nach Angabe mit in die Kappenbewehrung eingebunden.



Dichtung

Die Rinnenelemente der KerbDrain Bridge besitzen standardmäßig eine EPDM-Dichtung. Die Dichtigkeit des Rinnenstoßes ergibt sich durch die Presswirkung der Nut-Feder-Konstruktion der Stirnseiten auf die integrierte Dichtung.

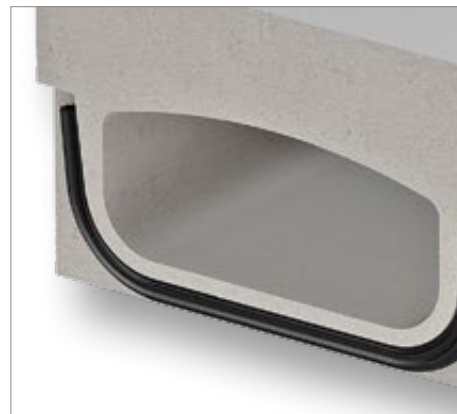

Anschluss

Der Anschluss oder die Überleitung über die Dehnungsfuge am Übergang Widerlager ist nicht vorgesehen. Daher wird die Entwässerung an der Dehnungsfuge unterbrochen. Die Rinne wird stirnseitig durch eine Stirnwand verschlossen und mit einem Anschluss zur Entwässerungsleitung versehen. Haltungslängen werden mit einem Revisions-element und einem senkrechten Abgang DN/OD 160 abgegrenzt. Abstände ergeben sich aus der hydraulischen Berechnung und den konstruktiven Gegebenheiten am Brückenbauwerk. Die Entwässerungsrinne selbst wird ohne Zwischenschotts durchgängig geführt.

Die KerbDrain Bridge bietet eine senkrechte Anschlussmöglichkeit mit einer Lippenlabyrinth-Dichtung in der Sohle. Hier wird ein Rohrstützen als Zwischenstück installiert, um direkt in den darunter installierten Gussablauf zu entwässern. Um eventuell anfallendes Sickerwasser abzuleiten, ist in diesem Bereich das Mörtelbett dränfähig auszuführen.



10

Linienführung

Die vorgegebene Linienführung des eingebauten Rinnenstrangs erleichtert das Aufbringen des Straßenbelags und des Kapfenbetons.



Entwässerung mit senkrechtem Abgang

- | | |
|--|---|
| 1 Revisions-element groß | 4 Ablauf mit senkrechtem Abgang |
| 2 ACO KerbDrain Bridge
KD 200-75 OPA Fließquerschnitt | 5 Anschluss an die
Brückenentwässerungsleitung |
| 3 Senkrechter Ablauf/Rohrstützen | |

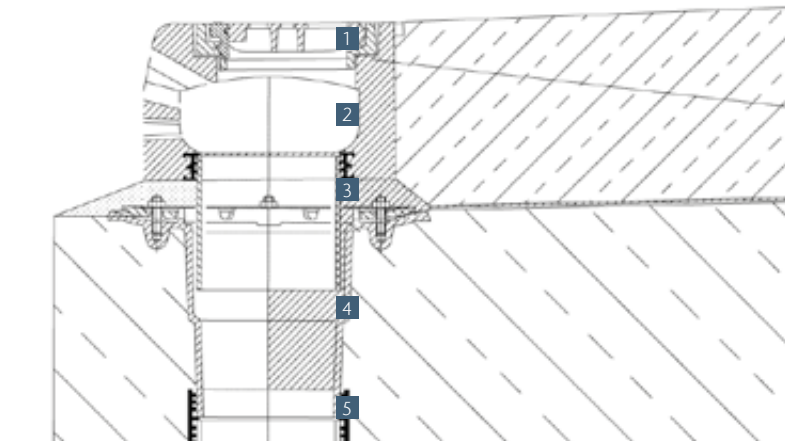

Monolithischer Rinnenkörper zur Brückenentwässerung (Standard)

ACO Produktvorteile

- Werkstoff: Polymerbeton
- Monolithische Bauweise ohne Klebefuge, grau durchgefärbt
- Mit integrierter Dichtung
- Mit integrierten Schraubhülsen (M12) für nachträgliche Rückverankerung in der Brückenkappe (4 Stk/m)

- Anwendungsbereich: Autobahn/außerorts
- Rinnensystem gemäß DIN EN 1433
- Nennweite 200 mm
- Klassen A 15 – D 400
- Bordhöhe 75 mm
- Erläuterung:
 - Typ links: Position Dichtung auf der Auslaufseite links (siehe Rendering)
 - Typ rechts: Position Dichtung auf der Auslaufseite rechts (nicht dargestellt)

Rinnenkörper, 1000 mm



	Abmessungen			Typ	Gewicht	VPE	Artikel-Nr.	Preis/Stk.	RG
	Länge	Breite	Höhe						
	[mm]	[mm]	[mm]						
	1000	280	155	KD 200-75 links	66,3	10	133810	479,00	KD
	1000	280	155	KD 200-75 rechts	66,3	10	133811	479,00	KD

Revisionselement, 1000 mm

- Mit fest integriertem Gussrahmen und klappbarer Gussabdeckung mit Scharnier
- Lichte Öffnung 366 x 134 mm zur Kontrolle und Reinigung
- Optional als Ausführung für senkrechtem Rohranschluss mit Lippenlabyrinthdichtung (LLD)



Abmessungen			Rohranschluss						
Länge	Breite	Höhe	Typ	DN/OD	Gewicht	VPE	Artikel-Nr.	Preis/Stk.	RG
[mm]	[mm]	[mm]		[mm]	[kg]	[Stk]		[EUR]	
			KD 200-75 Revi links	–	67,2	3	133831	855,00	KD
			KD 200-75 Revi rechts	–	67,2	3	133832	855,00	KD
			KD 200-75 Revi links	160	66,0	3	133833	889,00	KD
			KD 200-75 Revi rechts	160	66,0	3	133834	889,00	KD

Monolithischer Rinnenkörper zur Brückenentwässerung (OPA)

ACO Produktvorteile

- Werkstoff: Polymerbeton
- Monolithische Bauweise ohne Klebefuge, grau durchgefärbt
- Mit integrierter Dichtung
- Mit integrierten Schraubhülsen (M12) für nachträgliche Rückverankerung in der Brückenkappe (4 Stk/m)

- Anwendungsbereich: Autobahn/außerorts
- Rinnensystem gemäß DIN EN 1433
- Nennweite 200 mm
- Klassen A 15 – D 400
- Bordhöhe 75 mm
- OPA 55 mm
- Mit seitlichen Einläufen (OPA-Öffnungen) für den Einbau von offenporigem Asphalt geeignet
- Erläuterung:
 - Typ links: Position Dichtung auf der Auslaufseite links (siehe Rendering)
 - Typ rechts: Position Dichtung auf der Auslaufseite rechts (nicht dargestellt)

Rinnenkörper, 1000 mm



	Abmessungen			Typ	Gewicht	VPE	Artikel-Nr.	Preis/Stk.	RG
	Länge	Breite	Höhe						
	[mm]	[mm]	[mm]						
	1000	280	175	KD 200-75 OPA links	71,3	10	133824	498,00	KD
	1000	280	175	KD 200-75 OPA rechts	71,3	10	133825	498,00	KD

Revisionselement, 1000 mm

- Mit fest integriertem Gussrahmen und klappbarer Gussabdeckung mit Scharnier
- Lichte Öffnung 366 x 134 mm zur Kontrolle und Reinigung
- Optional als Ausführung für senkrechtem Rohranschluss mit Lippenlabyrinthdichtung (LLD)



Abmessungen			Rohranschluss		Typ	DN/OD	Gewicht	VPE	Artikel-Nr.	Preis/Stk.	RG	
Länge	Breite	Höhe										
[mm]	[mm]	[mm]	[mm]	[kg]	[Stk]	[EUR]						
			1000	280	175	KD 200-75 OPA Revi links	–	71,8	3	133839	872,00	KD
			1000	280	175	KD 200-75 OPA Revi rechts	–	71,8	3	133840	872,00	KD
			1000	280	175	KD 200-75 OPA Revi links	160	69,4	3	133841	907,00	KD
			1000	280	175	KD 200-75 OPA Revi rechts	160	69,4	3	133842	907,00	KD

Hohlbordrinne HB 200-150

KerbDrain Bridge City

ACO Produktvorteile

- Werkstoff: Polymerbeton
- Monolithische Bauweise ohne Klebefuge, betongrau durchgefärbt
- Mit integrierter Dichtung
- Mit integrierten Schraubhülsen (M12) für nachträgliche Rückverankerung in der Brückenkappe (4 Stk/m)

- Anwendungsbereich: City/innerorts
- Rinnensystem gemäß DIN EN 1433
- Nennweite 200 mm
- Klassen A 15 – D 400
- Bordhöhe 150 mm
- Mit integrierter Anfahr- und Vergusskante als aktiver Bauzeitschutz
- Erläuterung:
 - Typ links: Position Dichtung auf der Auslaufseite links
 - Typ rechts: Position Dichtung auf der Auslaufseite rechts

Rinnenkörper ohne Sohlengefälle, 1000 mm



Ausführung: Typ links







Ausführung: Typ rechts

	Abmessungen			Typ	Gewicht	VPE	Artikel-Nr.	Preis/Stk.	RG
	Länge	Breite	Höhe						
	[mm]	[mm]	[mm]						
	1000	290	230	Links	90,0	10	3005307	511,00	KD
				Rechts	90,0	10	3005330	511,00	KD

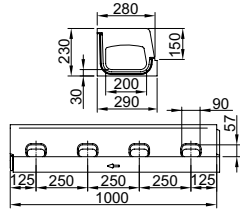
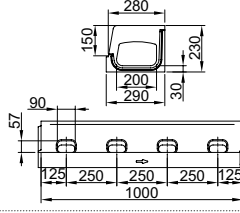
Revisionselement, 1000 mm

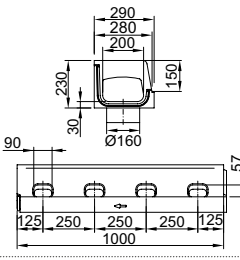
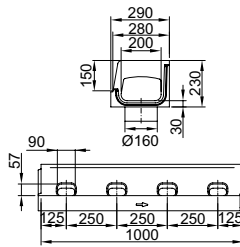

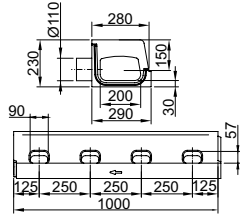
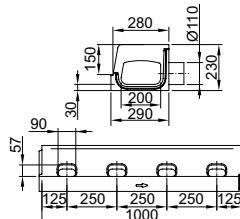

- Mit fest integriertem Gussrahmen und klappbarer Gussabdeckung mit Scharnier
- Lichte Öffnung 366 x 134 mm zur Kontrolle und Reinigung
- Optional als Ausführung für senkrechtem Rohranschluss mit Lippenlabyrinthdichtung (LLD)

		Abmessungen			Typ	Gewicht VPE	Artikel-Nr.	Preis/Stk.	RG
		Länge	Breite	Höhe		[kg]	[Stk]	[EUR]	
		[mm]	[mm]	[mm]					
Geschlossen, mit Guss-Abdeckung, Powerlock									
		1000	290	230	Links	88,0	3	3005331	895,00 KD
					Rechts	88,0	3	3005334	895,00 KD
Mit LLD Rohranschluss DN/OD 160 nach unten und Guss-Abdeckung, Powerlock									
		1000	290	230	Links	86,0	3	3005333	899,00 KD
					Rechts	86,0	3	3005336	899,00 KD
Mit LLD Rohranschluss DN/OD 110 nach hinten und Guss-Abdeckung, Powerlock									
		1000	290	230	Links	87,0	3	3005332	899,00 KD
					Rechts	87,0	3	3005335	899,00 KD

Zubehör KerbDrain Bridge

	Beschreibung	Passend für	Gewicht	VPE	Artikel-Nr.	Preis/Stk.	RG
			[kg]	[Stk]		[EUR]	
	Stirnwand <ul style="list-style-type: none"> Für Rinnenanfang und -ende Aus Polymerbeton Baulänge 30 mm 	■ KD 200-75	2,8	3	133816	86,50	KD
	Stirnwand <ul style="list-style-type: none"> Für Rinnenanfang und -ende Aus Polymerbeton Baulänge 30 mm 	■ KD 200-75 OPA	3,2	1	133830	95,50	KD
	Adapter für Passtück <ul style="list-style-type: none"> Aus Polymerbeton Baulänge 200 mm Mit 2 Einlaufseiten Zum bauseitigen schneiden und ankleben 	■ KD 200-75	15,0	1	133868	95,50	KD
	Adapter für Passtück <ul style="list-style-type: none"> Aus Polymerbeton Baulänge 200 mm Mit 2 Einlaufseiten Zum bauseitigen schneiden und ankleben 	■ KD 200-75 OPA	15,0	1	133867	95,50	KD
	Zwischenelement (Gusseisen) <ul style="list-style-type: none"> Gusseisen EN-GJS Mit Pressdichtungsflansch zu Anschluss von Dichtungsbahnen Mit Sickeröffnungen 	■ Rinnenkörper mit senkrechtem Abgang DN/OD 160	14,4	12	2020505	493,00	SZ
	Doppelrohrstutzen UT <ul style="list-style-type: none"> Unterteil (2-teilig, 1/2) DN/OD 160 Aus Edelstahl (V2A) 	■ Ablauf DN/OD 160	2,0	1	133870	95,50	KD
	Doppelrohrstutzen OT <ul style="list-style-type: none"> Oberteil (2-teilig, 2/2) DN/OD 160 Aus Edelstahl (V2A) 	■ Ablauf DN/OD 160	1,5	1	133869	95,50	KD
Zubehör für Roste							
	Rosthaken <ul style="list-style-type: none"> Zum Ausheben der Abdeckroste Stahl verzinkt 	■ Abdeckroste	0,3	10	3000679	27,75	SZ

Zubehör KerbDrain Bridge City

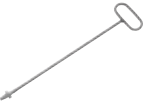
	Beschreibung	Passend für	Gewicht	VPE	Artikel-Nr.	Preis/Stk.	RG
			[kg]	[Stk]		[EUR]	
	Kombistirnwand Zum bauseitigen Ankleben, ggf. ist bauseitiges Schneiden erforderlich ■ Aus Polymerbeton A/E ■ Baulänge: 30 mm	■ KD 200-150	5,0	1	3005337	89,50	KD
	Adapter für Passtück Für Längenanpassungen ■ 2 Einlaufseiten ■ Aus Polymerbeton ■ Baulänge: 200 mm	■ KD 200-150	20,0	1	3005338	154,50	KD
	Zwischenelement (Gusseisen) ■ Gusseisen EN-GJS ■ Mit Pressdichtungsflansch zu Anschluss von Dichtungsbahnen ■ Mit Sickeröffnungen	■ Rinnenkörper mit senkrechtem Abgang DN/OD 160	14,4	12	2020505	493,00	SZ
	Doppelrohrstutzen UT ■ Unterteil (2-teilig, 1/2) ■ DN/OD 160 ■ Aus Edelstahl (V2A)	■ Ablauf DN/OD 160	2,0	1	133870	130,00	KD
	Doppelrohrstutzen OT ■ Oberteil (2-teilig, 2/2) ■ DN/OD 160 ■ Aus Edelstahl (V2A)	■ Ablauf DN/OD 160	1,5	1	133869	130,00	KD
Zubehör für Roste							
	Rosthaken ■ Zum Ausheben der Abdeckroste ■ Stahl verzinkt	■ Abdeckroste	0,3	10	3000679	27,75	SZ



11

KerbDrain City – Bordstein und Entwässerung

COLLECT:
Sammeln und Aufnehmen



KerbDrain City – Bordrinnen aus Polymerbeton

Produktinformation		420	
KerbDrain City	KerbDrain City 305	Monolithischer Rinnenkörper aus Polymerbeton	426
		Einlaufkästen	430
		Buskerb	431
		Zubehör	432
	KerbDrain City 480	Monolithischer Rinnenkörper aus Polymerbeton	434
		Einlaufkästen	438
		Zubehör	439
	ACO Drain®Box	Produktinformation	440
		Typ Neubau	442
		Typ Sanierung	443



Leistungserklärungen gemäß BauPVO
unter: dop.aco.com

ACO KerbDrain
Online-Informationen



KerbDrain City – Bordsteinentwässerung

KerbDrain City wurde speziell entwickelt, um Planern und Architekten die Möglichkeit zu geben, Straßen, Parkplätze und urbane Erschließungsgebiete mit einem optimalen Entwässerungssystem auszustatten.

Das geringe Gewicht, die Integration der Hohlbord-Entwässerungsrinne in den Randstein und die einfache Reinigung machen das System kostengünstig von der Installation bis hin zur Nutzung.

Durch den bewährten Werkstoff Polymerbeton ist die KerbDrain hochstabil (Klasse D 400) sowie frost- und chemikalienbeständig und kann dort genutzt werden, wo herkömmliche Produkte nur schwer und kostenintensiv zu installieren sind.

Klassen ¹⁾	
■ A 15	■ C 250
■ B 125	■ D 400
gemäß DIN EN 1433	
Bauhöhen	
305 und 480 mm	
Material	
Polymerbeton monolithisch	
Anwendungsbereiche	
■ Straßenrandentwässerung	
■ PKW Parkplätze	
■ Bushaltestellen	



■ hohe Stabilität und extreme Langlebigkeit durch das Material Polymerbeton

monolithische Bauweise ■
ohne Klebefuge

■ mit einheitlichem Falz am Rinnenstoß zur optionalen Abdichtung

2in1

Bordstein und Entwässerung

¹⁾Weitere Informationen zu Klassen auf Seite 664.

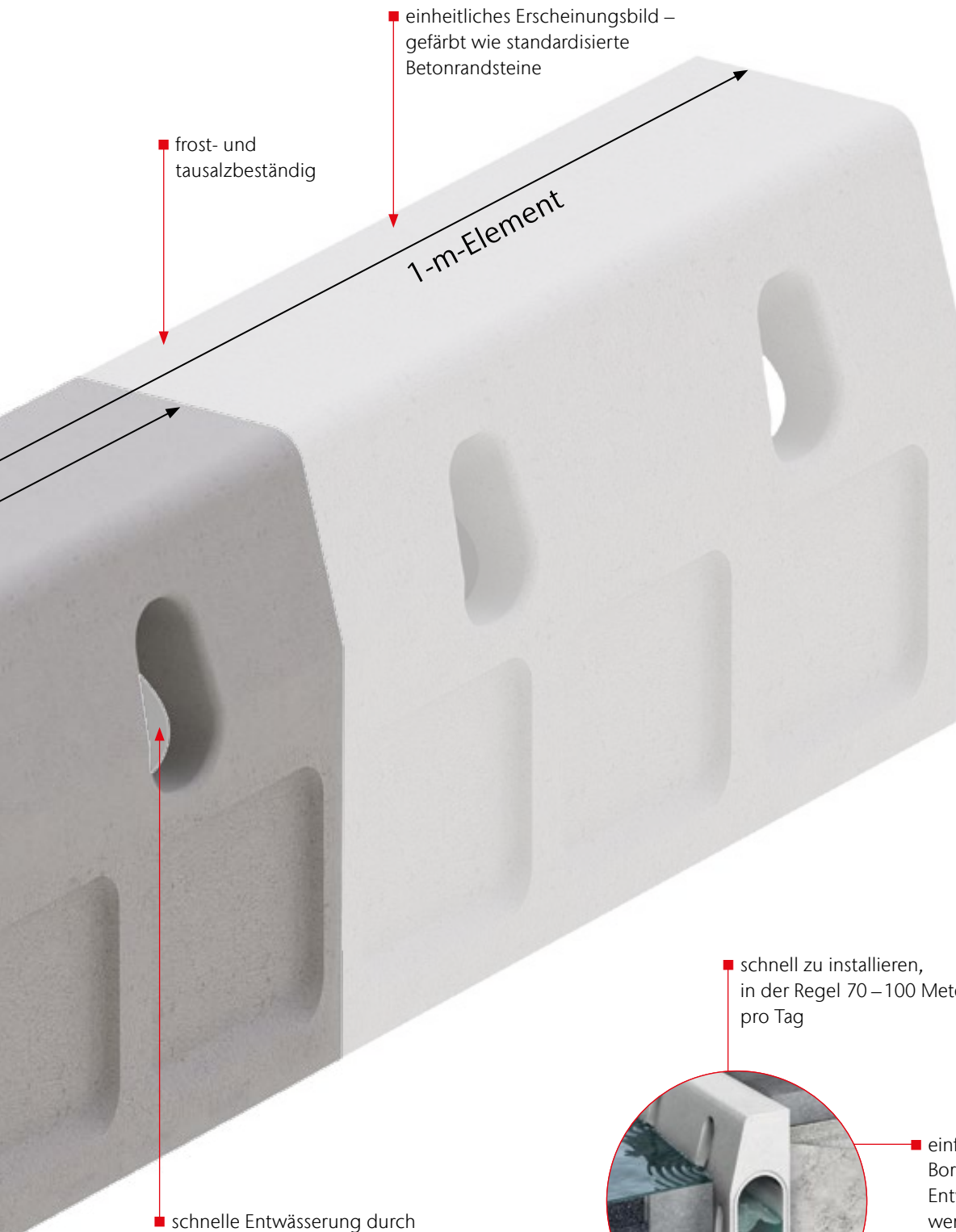

■ einheitliches Erscheinungsbild –
gefärbt wie standardisierte
Betonrandsteine

■ frost- und
tausalzbeständig

1-m-Element

■ schnelle Entwässerung durch
seitliche Einlauföffnungen gem.
DIN EN 1433, Einlaufquerschnitt
min. 147 cm²/m

■ geringes Gewicht –
bis zu 60 % leichter
als standardisierte
Betonrandsteine

■ schnell zu installieren,
in der Regel 70 – 100 Meter
pro Tag



■ einfache Verlegung –
Bordstein und
Entwässerungsrinne
werden in einem
Arbeitsgang verlegt

■ einfaches Handling –
Ausrichten und Installieren
ohne schweres Gerät

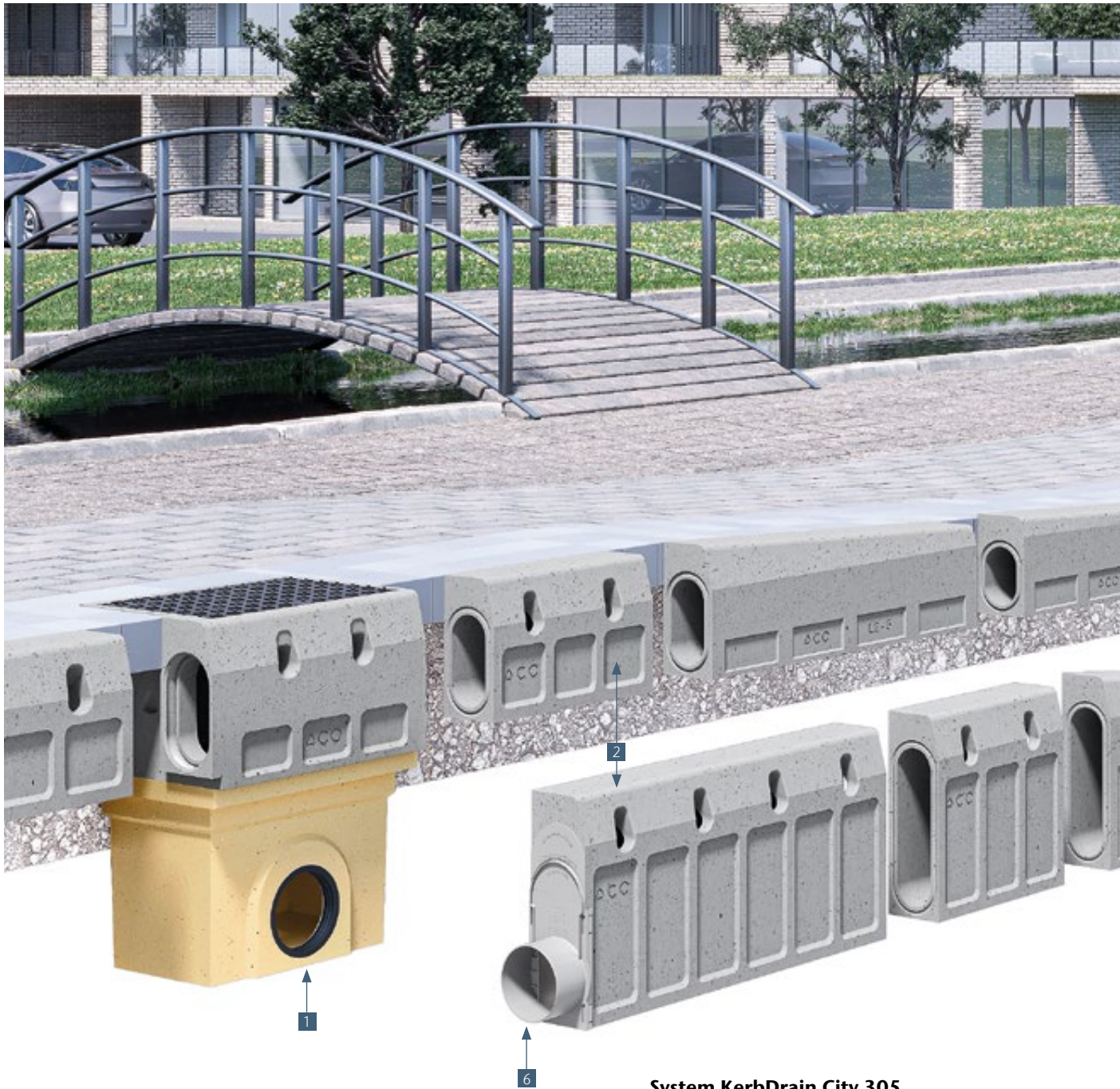

KerbDrain im Baukastensystem

ACO DRAIN® KerbDrain City ist vielseitig in der Anwendung dank des intelligenten Baukastensystems und der Bauhöhen 480 mm und 305 mm.

Der Vorteil des Systems gegenüber herkömmlichen Straßenabläufen liegt in Bereichen, die ein geringeres Längsgefälle haben als den Mindestwert von 0,5 % nach REwS 2021. Die aufwendige Herstellung einer Pendelrinne entfällt hier. Da zwei Bauhöhen verfügbar sind, können große Haltungslängen hergestellt werden und Grundleitungen häufig über gewisse Längen völlig entfallen.

System KerbDrain City 305

- 1 Einlaufkasten 2-teilig mit Ablauf DN/OD 160 oder 200
- 2 KerbDrain Element 0,5 m oder 1,0 m
- 3 Absenkstein links/rechts einteilig 10 % oder 2-teilig 5 % (barrierefrei gem. DIN 18040-1)
- 4 Mittelstein mit/ohne Einlauföffnung
- 5 Revisionselement 0,5 m
- 6 Kombistirnwand PP (nicht abgebildet)

System KerbDrain City 480

- 1 Einlaufkasten 2-teilig mit Ablauf DN/OD 160 oder 200
- 2 KerbDrain Element 0,5 m oder 1,0 m
- 3 Absenkstein links/rechts einteilig 10 %
- 4 Mittelstein mit/ohne Einlauföffnung
- 5 Revisionselement 0,5 m
- 6 Kombistirnwand PP



sicher

Vorteile für den Betreiber

- 2in1 – Bordstein und Entwässerung in einem System
- sichere Entwässerung durch Minimierung von Spritzwasser
- Streckung der Abschlagpunkte zum Kanal möglich
- dauerhaft frost- und tausalzbeständig
- einfaches Spülverfahren durch Revisionselemente
- Typ Hohlbordrinne als Standard-Entwässerungsanlage anerkannt (gem. REWS 2021, 5.4.8)

vielseitig

Vorteile für den Planer

- Einsparung der Schleppleitung durch 2in1
- vielseitiges und umfangreiches Baukastensystem (Absenksteine, Radien, Rinnenkörper für die Bushaltestelle)
- sichere Entwässerungsleistung bei Starkregen, Verringerung der Wasserspiegelbreite (Einlaufquerschnitt = 147 cm²/m)
- einheitliches und ästhetisches Erscheinungsbild durch betongrau durchgefärbte Produkte
- dauerhafte Beständigkeit durch Werkstoff Polymerbeton

wirtschaftlich

Vorteile für den Bauunternehmer

- wirtschaftliche Verlegung – Bordstein und Entwässerung in einem Arbeitsgang
- schnelle Versetzzeiten und direktes Anarbeiten
- leichtes Handling – Installation ohne schweres Gerät möglich
- robuste Bauteile durch monolithische Bauweise

Anwendung Bushaltestelle

Der öffentliche Personennahverkehr (ÖPNV), speziell der Busverkehr, steht im direkten Wettbewerb mit dem Individualverkehr. Hierbei ist die Bushaltestelle nicht nur ein stadtbildprägendes Element, sondern auch Visitenkarte des ÖPNV. Ihr Ausstattungsgrad und Zustand ist oftmals sogar ein entscheidendes Kriterium des Fahrgastes für eine Nutzung des öffentlichen Nahverkehrs. Die Lage und die bauliche Ausführung müssen daher den Ansprüchen der Kundschaft im Bereich Service oder Barrierefreiheit in vollstem Maße genügen.

Eine wesentliche Anforderung für den Bau bzw. die Modernisierung von Bushaltestellen ist heutzutage vielerorts ein Hochbord mit einer Mindesthöhe von 18 cm, um einen barrierefreien Zugang zu den Niederflurbussen zu ermöglichen.

Durch die Bauteillänge (1 m) wird der barrierefreie Zugang von maximal 6 % Längsneigung gemäß DIN 18040-2 gewährleistet.

Zusätzlich ist die Oberfläche der Elemente zur Sicherheit der Fahrgäste rutschhemmend ausgeführt.

Im Gegensatz zu einer punktuellen Entwässerung wird bei dem System ACO DRAIN® KerbDrain Buskerb im Niederschlagsfall einer möglichen Bildung von Pfützen vorgebeugt. Dies schützt die wartenden Fahrgäste effektiv vor Spritzwasser bei der Ein- bzw. Anfahrt des Busses.

Bushaltestellen sind Verkehrsbereiche mit extremen Schubkräften in der Fahrspur. Durch die Verlagerung des Entwässerungsgegenstands von der Fahrbahn in den Bordstein wird die Beanspruchung in diesem Bereich erheblich reduziert. Auch abweichend zum Standard gewünschte Anfahrtswinkel können durch eine Sondervariante Typ Arnheim dargestellt werden.



Barrierefreies Einsteigen in den Bus durch den 18-cm-Hochbord

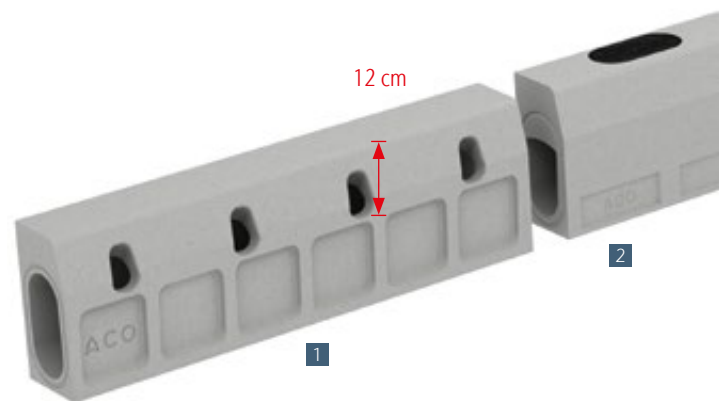

Systemelemente der Bushaltestelle

- 1 KerbDrain Element 1 m (Bordhöhe 12 cm)
- 2 Revisionselement 0,5 m
- 3 Buskerb-Element links 1 m
- 4 Buskerb-Element Mitte (Bordhöhe 18 cm) 1 m
- 5 Buskerb-Element rechts 1 m

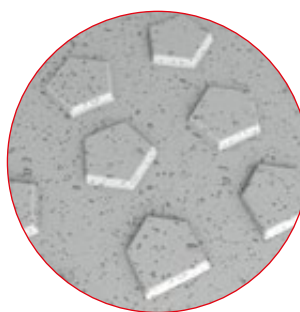

■ sicheres Einsteigen dank der rutschhemmenden Oberfläche

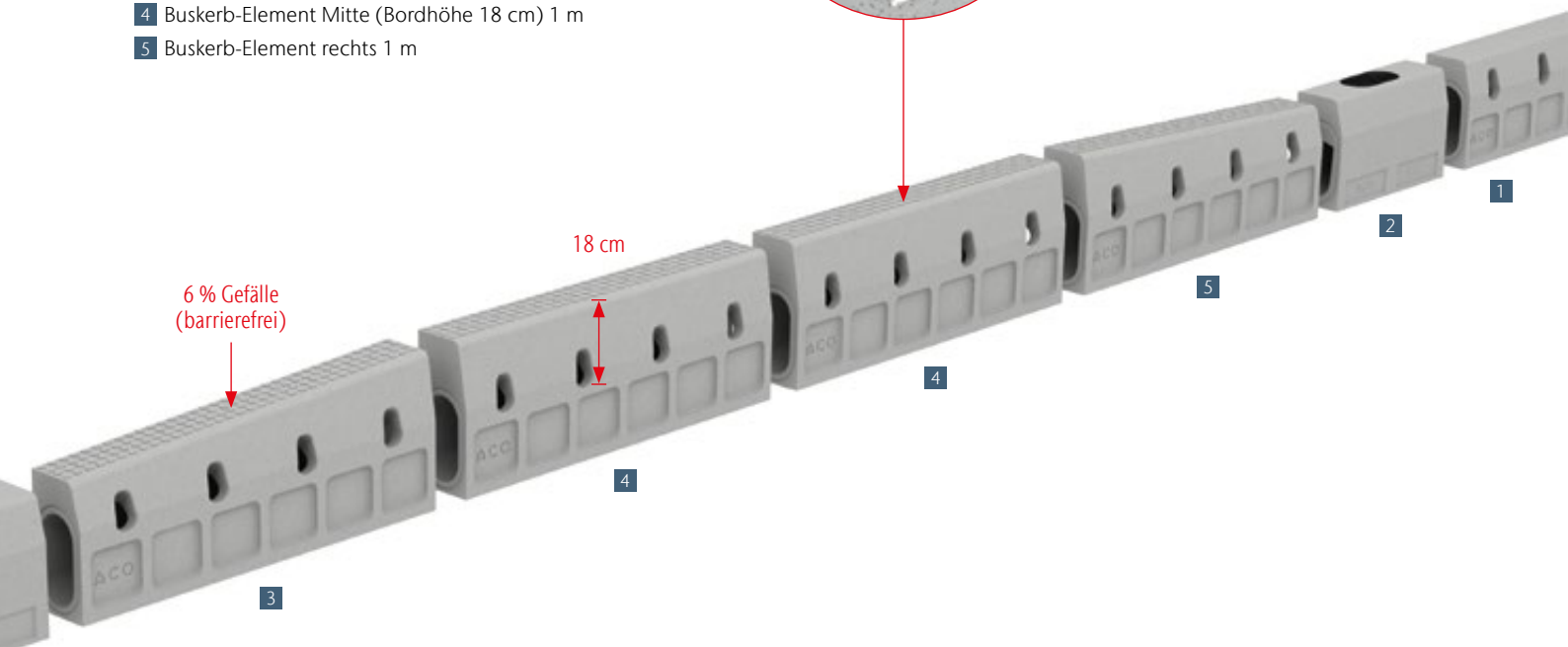

KerbDrain City 305 – Monolithischer Rinnenkörper aus Polymerbeton

- ACO Produktvorteile
- Werkstoff: Polymerbeton
 - Monolithische Bauweise ohne Klebefuge, grau durchgefärbt
 - 2in1 – Bordstein und Entwässerung in einem Produkt

- Rinnensystem gemäß DIN EN 1433/DIN 19580
- Nennweite 100 mm
- Klassen A 15 – D 400

Rinnenkörper ohne Sohlengefälle, 1000 mm und 500 mm



	Abmessungen			Typ	Gewicht	VPE	Artikel-Nr.	Preis/Stk.	RG
	Länge	Breite	Höhe						
			Anfang/Ende						
[mm]	[mm]	[mm]	[mm]	[kg]	[Stk]	[EUR]			
	500	150	–	KD 305	25,7	20	07961	98,50	KD
	1000	150	305	KD 305	54,5	10	133004	187,00	KD

Revisionselement, 500 mm

- Mit ausschlagbarer Vorformung DN/OD 110 (senkrecht oder waagrecht nach hinten)
- Mit schraublos verkehrssicher verriegelter Abdeckung; Hilfsmittel Rosthaken, klein (Art. 01367)
- Abdeckung aus rostfreiem und UV-stabilem glasfaserverstärktem Composit-Kunststoff



Abmessungen			Typ	Gewicht	VPE	Artikel-Nr.	Preis/Stk.	RG	
Länge	Breite	Höhe Anfang/Ende							
[mm]	[mm]	[mm]		[kg]	[Stk]		[EUR]		
	500	150	305	KD 305 A	29,7	14	07962	208,00	KD

Rinnenkörper als Absenkstein und Mittelstück für Grundstückseinfahrten

- Absenksteine mit 10% Neigung (1-teilig)
- Absenksteine mit 5% Neigung (2-teilig)
- Mittelsteine mit und ohne Einlauföffnung



Abmessungen			Gewicht	VPE	Artikel-Nr.	Preis/Stk.	RG
Länge	Breite	Höhe					
[mm]	[mm]	Anfang/Ende [mm]	[kg]	[Stk]		[EUR]	

Absenkstein links (1-teilig)

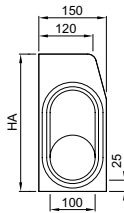

915	150	305/205	49,5	7	07966	247,00	KD
-----	-----	---------	------	---	-------	--------	----

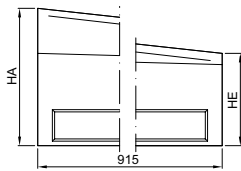

Absenkstein links (2-teilig), gem. DIN 18040-1

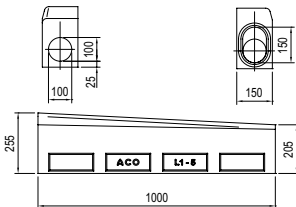

1000	150	255/205	51,4	5	133033	205,00	KD
------	-----	---------	------	---	--------	--------	----

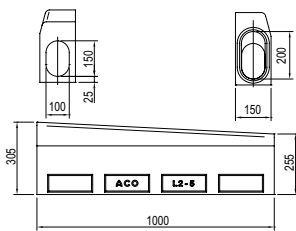

1000	150	305/255	55,3	5	133034	205,00	KD
------	-----	---------	------	---	--------	--------	----

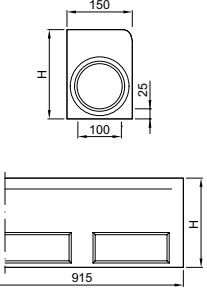
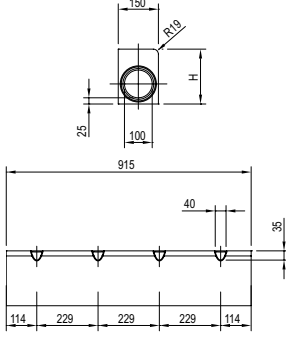
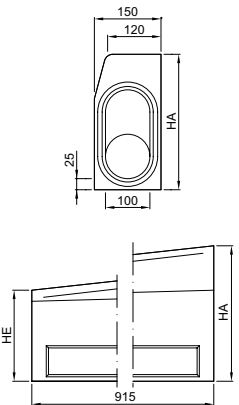
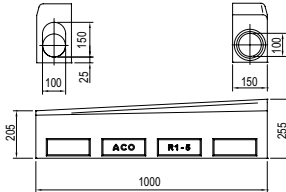
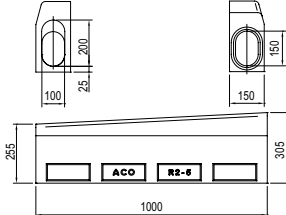
	Abmessungen			Gewicht [kg]	VPE [Stk]	Artikel-Nr.	Preis/Stk. RG [EUR]	RG
	Länge	Breite	Höhe					
			Anfang/Ende					
[mm]	[mm]	[mm]						
Mittelstück (ohne Einlauföffnung)								
	915	150	205	45,0	21	07965	247,00	KD
Mittelstück (mit Einlauföffnung)								
	915	150	305	42,0	14	49274	247,00	KD
Absenkstein rechts (1-teilig)								
	915	150	305/205	48,5	7	07967	247,00	KD
Absenkstein rechts (2-teilig), gem. DIN 18040-1								
	1000	150	255/205	51,4	5	133038	205,00	KD
	1000	150	305/255	55,3	5	133039	205,00	KD

Einlaufkästen, 500 mm

- System gemäß DIN EN 1433 / DIN 19580
- Nennweite 100
- Klasse D 400
- MIT MPA-Zertifikat für die Druckdichtigkeit der Lippenlabyrinthdichtung (LLD) aus NBR
- Für das System KD 305
- Einlaufkasten aus Polymerbeton
- Mit Gussabdeckplatte aus Gusseisen EN-GJS
- Mit schraubloser Arretierung Drainlock



Abmessungen			Rohranschluss		VPE	Gewicht	Artikel-Nr.	Preis/Stk.	RG
Länge	Breite	Höhe	DN/OD						
[mm]	[mm]	[mm]	[mm]	[Stk]	[kg]		[EUR]		

Oberteil, für Ausführung Polymerbeton

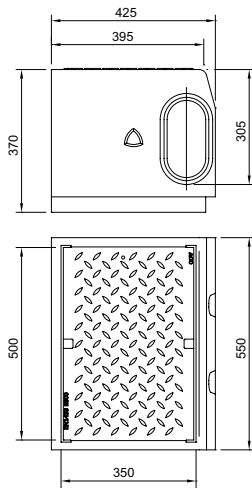

550	425	370	–	2	93,0	152029	639,00	KD
-----	-----	-----	---	---	------	--------	--------	----

Unterteil Kurzform, LLD-Rohranschluss

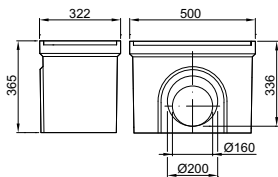

500	322	365	160	8	28,5	01614	178,00	SZ
			200	8	27,0	06190	178,00	SZ

Unterteil Langform, LLD-Rohranschluss

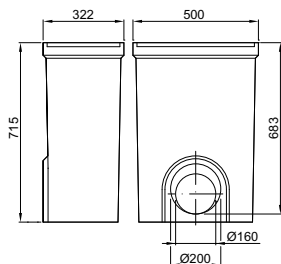

500	322	715	160	4	49,9	03217	270,00	SZ
			200	4	49,9	08565	270,00	SZ

Rinnenkörper Buskerb, 1000 mm und 500 mm

- Bordhöhe 180 mm
- Gefälle 6 %









Abmessungen			Typ	Gewicht	VPE	Artikel-Nr.	Preis/Stk.	RG
Länge	Breite	Höhe Anfang/Ende						
[mm]	[mm]	[mm]		[kg]	[Stk]		[EUR]	
1000	150	305/360	KD 305 links	63,5	20	3000948	107,50	KD
	150	360/360	KD 305 Mittelstück	71,0	20	3000949	107,50	KD
	150	360/305	KD 305 rechts	63,5	20	3000950	107,50	KD
500	150	360/360	KD 305 Mittelstück	36,0	20	3003724	107,50	KD



ACO Buskerb für die Bushaltestelle

Zubehör

	Beschreibung	Passend für	Gewicht [kg]	VPE [Stk]	Artikel-Nr.	Preis/Stk. RG	
						[EUR]	[KG]
	Kombistirnwand <ul style="list-style-type: none"> ■ Aus Kunststoff PP ■ Als Endstirnwand nutzbar (Anfang/Ende) ■ Optional ausschneidbare Vorformung für Anschluss DN/OD 110 nutzbar 	■ KD 305	0,3		04941	41,00	KD
	Kombistirnwand <ul style="list-style-type: none"> ■ Für Rinnenanfang und -ende ■ Aus Polymerbeton ■ Baulänge 25 mm 	■ KD 305	2,3	6	07973	26,00	KD
	Dehnscheibe <ul style="list-style-type: none"> ■ 12/15x30,5 s=10mm ■ aus PU R-Kautschuk ■ mit einseitiger Klebefolie 	■ KD 305	0,3		3003722	25,50	KD
Materialübergreifendes Zubehör							
	Schlammeimer für Einlaufkasten <ul style="list-style-type: none"> ■ Stahl verzinkt 	<ul style="list-style-type: none"> ■ Einlaufkastenkombination Monoblock RD 300 ■ System KerbDrain City KD 305 und KD 480 ■ Punktablauf ■ Trennablauf Langform 	4,7	10	01616	116,00	SZ
	Schlammeimer für Einlaufkasten <ul style="list-style-type: none"> ■ Stahl verzinkt ■ Sinkkasten Langform 	<ul style="list-style-type: none"> ■ Einlaufkastenkombination Monoblock RD 300 ■ System KerbDrain City KD 305 und KD 480 ■ Punktablauf 	6,2	40	01617	135,50	SZ
Zubehör für Roste							
	Rosthaken <ul style="list-style-type: none"> ■ Zum Ausheben der Abdeckroste ■ Stahl verzinkt 	■ Abdeckroste	0,3	10	3000679	27,75	SZ
	Rosthaken, klein <ul style="list-style-type: none"> ■ Zum Ausheben der Abdeckroste ■ Stahl, schwarz lackiert 	<ul style="list-style-type: none"> ■ Maschenrost Q⁺ ■ Compositrost ■ Längsprofilrost ■ Längsstegrost 	0,25	10	01367	28,25	SZ

KerbDrain City 480 – Monolithischer Rinnenkörper aus Polymerbeton

- ACO Produktvorteile
- Werkstoff: Polymerbeton
 - Monolithische Bauweise ohne Klebefuge, grau durchgefärbt
 - 2in1 – Bordstein und Entwässerung in einem Produkt

- Rinnensystem gemäß DIN EN 1433/DIN 19580
- Nennweite 100 mm
- Klassen A 15 – D 400

Rinnenkörper ohne Sohlengefälle, 1000 mm und 500 mm



Abmessungen			Typ	Gewicht	VPE	Artikel-Nr.	Preis/Stk.	RG	
Länge	Breite	Höhe Anfang/Ende							
[mm]	[mm]	[mm]		[kg]	[Stk]		[EUR]		
	500	150	480	KD 480	35,9	20	04926	153,00	KD
	1000	150	480	KD 480	74,0	10	133047	296,00	KD

Revisionselement, 500 mm

- Mit ausschlagbarer Vorformung DN/OD 160
- (senkrecht oder waagrecht nach hinten)
- Mit schraublos verkehrssicher verriegelter Abdeckung; Hilfsmittel Rosthaken, klein (Art. 01367)
- Abdeckung aus rostfreiem und UV-stabilem glasfaserverstärktem Composit- Kunststoff



Abmessungen		Typ	Gewicht	VPE	Artikel-Nr.	Preis/Stk.	RG
Länge	Breite						
[mm]	[mm]		[kg]	[Stk]		[EUR]	
		KD 480 A	36,0	14	04927	277,00	KD
500	150						

Rinnenkörper als Absenkstein und Mittelstück für Grundstückseinfahrten

- Absenksteine mit 10% Neigung (1-teilig)
- Mittelsteine mit und ohne Einlauföffnungen



Abmessungen			Gewicht	VPE	Artikel-Nr.	Preis/Stk.	RG
Länge	Breite	Höhe Anfang/Ende					
[mm]	[mm]	[mm]	[kg]	[Stk]		[EUR]	

Absenkstein links (1-teilig)

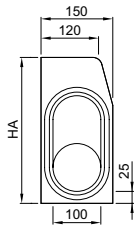

915	150	480/375	63,5	7	04931	329,00	KD
-----	-----	---------	------	---	-------	--------	----

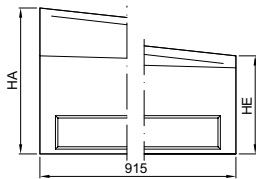

Mittelstück (mit Einlauföffnung)

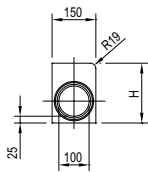

915	150	-	61,0	14	49830	329,00	KD
-----	-----	---	------	----	-------	--------	----

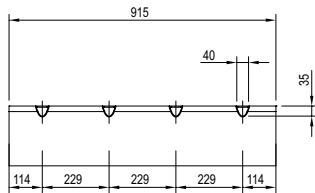

	Abmessungen			Gewicht [kg]	VPE [Stk]	Artikel-Nr.	Preis/Stk. RG [EUR]
	Länge	Breite	Höhe				
	[mm]	[mm]	Anfang/Ende [mm]				

Mittelstück (ohne Einlauföffnung)

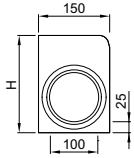

915	150	–	59,5	14	04933	329,00	KD
-----	-----	---	------	----	-------	--------	----

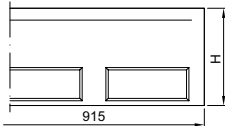

Absenkstein rechts (1-teilig)

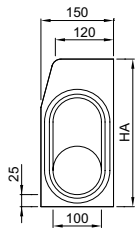

915	150	480/375	63,5	7	04932	329,00	KD
-----	-----	---------	------	---	-------	--------	----

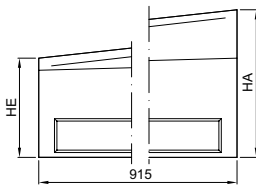

Einlaufkästen, 500 mm

- System gemäß DIN EN 1433/DIN 19580
- Nennweite 100
- Klasse D 400
- MIT MPA-Zertifikat für die Druckdichtigkeit der Lippenlabyrinthdichtung (LLD) aus NBR
- Für das System KD 305 und KD 480 (Vorformung für Anschluss ausschlagbar)
- Einlaufkasten aus Polymerbeton
- Mit Abdeckung aus Gusseisen EN-GJS



Abmessungen			Rohranschluss		VPE	Gewicht	Artikel-Nr.	Preis/Stk. RG
Länge	Breite	Höhe	DN/OD					
[mm]	[mm]	[mm]	[mm]	[Stk]	[kg]		[EUR]	

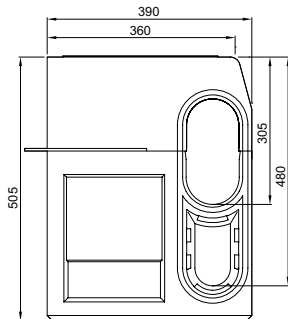

500	390	-	-	4	82,0	04928	674,00 KD
-----	-----	---	---	---	------	-------	-----------

Unterteil Kurzform, LLD-Rohranschluss

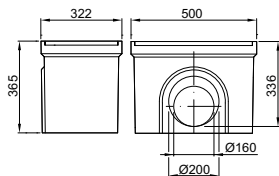

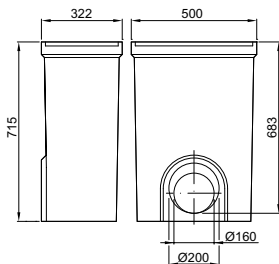

500	322	365	160	8	28,5	01614	178,00 SZ
			200	8	27,0	06190	178,00 SZ

Unterteil Langform, LLD-Rohranschluss





500	322	715	160	4	49,9	03217	270,00 SZ
			200	4	49,9	08565	270,00 SZ



Zubehör

	Beschreibung	Passend für	Gewicht VPE		Artikel-Nr.	Preis/Stk. RG	
			[kg]	[Stk]		[EUR]	
	Kombistirwand ■ Aus Kunststoff PP ■ Als Endstirnwand nutzbar (Anfang/Ende) ■ Optional ausschneidbare Vorformung für Anschluss DN/OD 160 nutzbar	■ KD 480	0,3		04249	42,50	KD
	Kombistirwand ■ Für Rinnenanfang und -ende ■ Aus Polymerbeton ■ Baulänge 50 mm	■ KD 480	7,4	1	04938	63,50	KD
	Dehnscheibe ■ 12/15x48,0 s=10mm ■ aus PU R-Kautschuk ■ mit einseitiger Klebefolie	■ KD 480	0,3		3003723	27,00	KD

Materialübergreifendes Zubehör

	Schlammeimer für Einlaufkasten ■ Stahl verzinkt	■ Einlaufkastenkombination Monoblock RD 300 ■ System KerbDrain City KD 305 und KD 480 ■ Punktablauf ■ Trennablauf Langform	4,7	10	01616	116,00	SZ
	Schlammeimer für Einlaufkasten ■ Stahl verzinkt ■ Sinkkasten Langform	■ Einlaufkastenkombination Monoblock RD 300 ■ System KerbDrain City KD 305 und KD 480 ■ Punktablauf	6,2	40	01617	135,50	SZ

Zubehör für Roste

	Rosthaken ■ Zum Ausheben der Abdeckroste ■ Stahl verzinkt	■ Abdeckroste	0,3	10	3000679	27,75	SZ
	Rosthaken, klein ■ Zum Ausheben der Abdeckroste ■ Stahl, schwarz lackiert	■ Maschenrost Q ⁺ ■ Compositrost ■ Längsprofilrost ■ Längsstegrost	0,25	10	01367	28,25	SZ

ACO Drain®Box – Linie trifft Punkt

Mit der ACO Drain®Box ergibt sich ein neues Konzept für bestehende und geplante punktuelle Entwässerungslösungen für Kommunen, Straßen- und Autobahnmeistereien. Das Abflussgeschehen auf der Straße infolge von Starkregen kann entschärft werden, die Verkehrssicherheit wird gefördert und Überflutungsschäden werden reduziert.

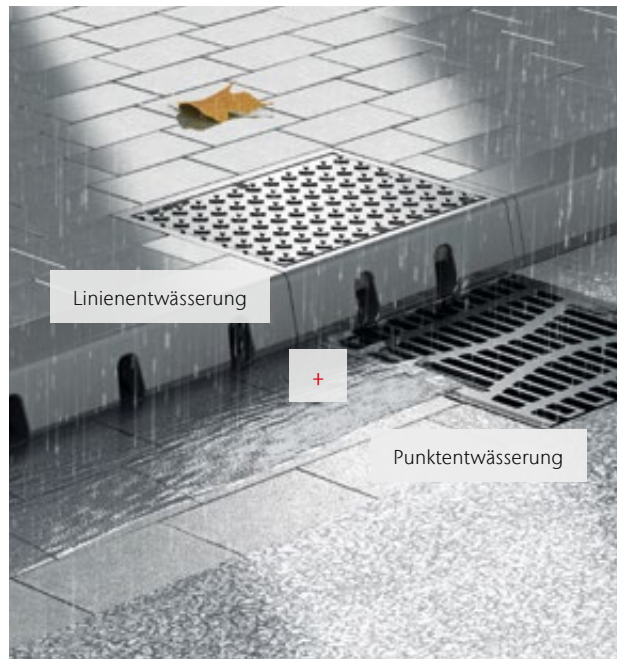

Die Gefahrensituation – Überflutungs-Hotspots bei Starkregen

Der globale Klimawandel verändert das regionale Niederschlagsgeschehen. Schon heute kommt es vermehrt zu Starkregenereignissen, die in Städten zu Überflutungen führen und große Schäden anrichten können. Die aufnehmbare Wassermenge ist für einen Punktablauf durch verschiedene Faktoren begrenzt. Kommt sehr viel Wasser am Ablauf an, schießt ein großer Anteil entweder über den Ablauf hinweg oder daran vorbei. Dies erhöht den Zufluss zum nächsten Straßenablauf und führt damit zu einer großen Wasserspiegelbreite, sodass sich das Wasser im Verkehrsraum aufstaut. Die Unfallgefahr ist an diesem neuralgischen Punkt extrem hoch. Volle Schlammeimer mit Laub und Dreck erhöhen das Risiko.

Die Lösung – ACO Drain®Box

ACO Drain®Box ist der neue Lösungsbaustein für gefährliche Überflutungs-Hotspots. Das Besondere an der ACO Drain®Box ist die Kombination von Linien- und Punktentwässerung. Vor dem Punktablauf Combipoint PP nehmen die seitlichen Öffnungen der Hohlbordrinne entlang des Bordes einen Teil des anströmenden Wassers auf. Bereits mit ein paar Metern der ACO KerbDrain wird eine signifikante hydraulische Leistungsverbesserung erreicht. Die Verbindung der Hohlbordrinne mit dem Straßenablauf erfolgt über den Einlaufkasten. Geeignet für die Nachrüstung, die Sanierung und den Neubau.

ACO Drain®Box City

für den innerstädtischen Bereich

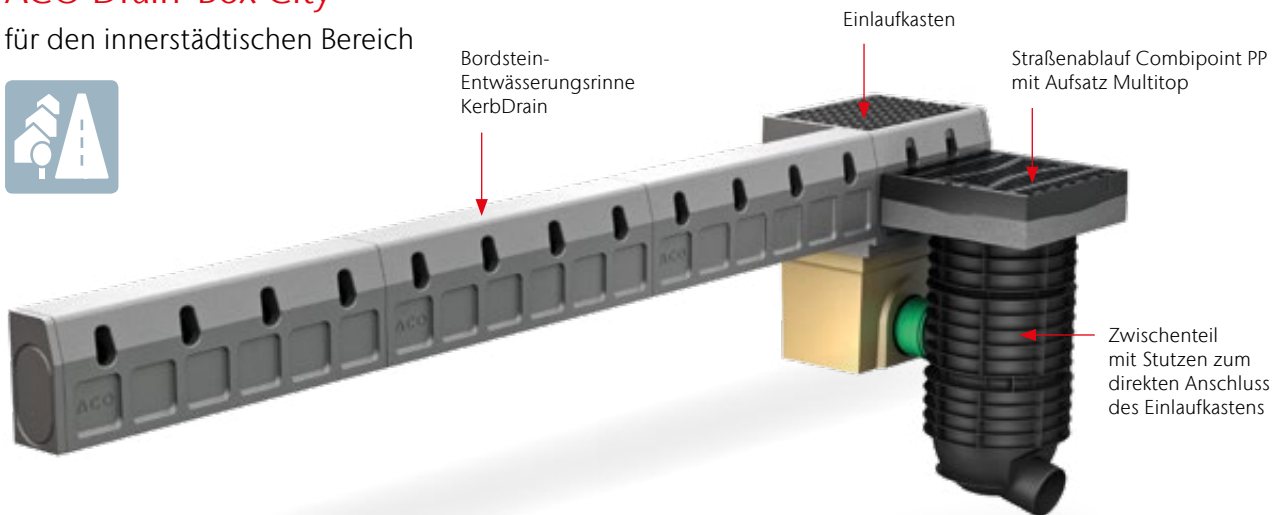



Vorteile der ACO Drain®Box

- hydraulische Leistungssteigerung durch Kombination aus Linien- und Punktentwässerung
- erhöhte Wartungssicherheit durch zusätzlichen Schlammeimer
- Ertüchtigung von vorhandenen Straßenabläufen
- Förderung der Verkehrssicherheit
- weniger Überflutungsschäden

Hydraulische Beispielrechnung

- 2,0 % Längsneigung
- angeschlossene Fläche = 400 m² (gem. RAS-Ew)
- Abflussbeiwert = 0,9 (gem. RAS-Ew)
- Regenspende Stadt Braunschweig $r(15,1) = 110 \text{ l}/(\text{s} \cdot \text{ha})$
- Abfluss $Q = 3,96 \text{ l}/\text{s}$
- 3 Meter KerbDrain



**Entlastung des Straßenablaufs
um mindestens 23,5 %**

Die ACO Anwendungstechnik unterstützt Sie bei der Planung und Ausarbeitung Ihrer Baumaßnahme:

www.aco.de/kontakt



Weitere Informationen mit einem Klick:

www.aco.de/drainbox

ACO Drain®Box Road

für Autobahnen und Fernstraßen

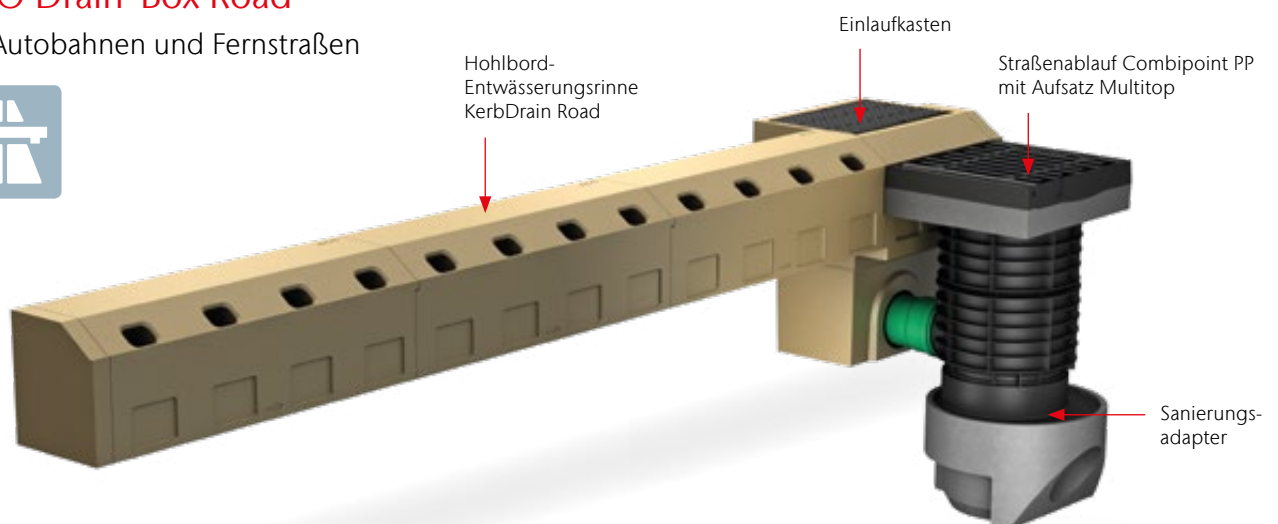

ACO Drain®Box, Typ Neubau

ACO Produktvorteile

- Hydraulische Leistungssteigerung durch Kombination aus Linien- und Punktentwässerung
- Anwendungsbereich: Neubau
- Ertüchtigung von vorhandenen Straßenabläufen
- Förderung der Verkehrssicherheit
- Weniger Überflutungsschäden
- 4 in 1 – Einmalige ACO Werkstoffkompetenz: Polymerbeton, Kunststoff PP, Guss und Beton vereint in einem System
- Individuelle Zusammenstellung je nach Anwendung. Sprechen Sie uns an!



Bezeichnung	Abmessungen			Typ	Rohr- schluss DN/OD [mm]	Gewicht [kg]	VPE [Stk]	Artikel-Nr.	Preis/Stk. RG [EUR]
	Länge	Breite	Höhe						
	[mm]	[mm]	[mm]						
■ ACO Drain®Box Typ Neubau 3,6 m ¹⁾	–	–	–	–	–	–	–	3008366	Auf Anfrage KD

bestehend aus:

Hohlborndrinne KerbDrain KD 305

■ KerbDrain KD 305 Rinne L=1 m	1000	150	305		–	54,5	3	133004	187,00	KD
■ Einlaufkasten Oberteil	550	425	370		–	93,0	1	152029	639,00	KD
■ Einlaufkasten Unterteil KF mit Rohranschluss DN/OD 160	500	322	365	KD 305	200	27,0	1	01614	178,00	SZ
■ Schlammeimer	395	255	325		–	4,7	1	01616	116,00	SZ
■ Rosthaken	85	150	410		–	0,25	1	01367	28,25	SZ
■ Kombistirnwände aus Kunststoff PP	–	–	–		–	0,3	2	04941	41,00	KD

Straßenablauf Combipoint PP

■ Boden 1a mit Abgang DN/OD 160	437	437	350	–	160	2,6	3	89010	47,00	CP
■ Zwischenteil 3 mit Stützen DN/OD 160	437	437	350	–	160	2,8	1	89014	80,50	CP
■ Zwischen-/Oberteil 5b/6a bauseitig kürzbar	437	437	350	–	160	2,6	1	89013	70,50	CP
■ Gussaufsatz 500 x 500 in Pultform	524	500	150	–	–	80,0	1	89117	360,00	CP

¹⁾ Zusammenstellung anhand des Anwendungsbeispiels der Stadt Braunschweig (siehe Seite 440). Objektbezogene Anpassung der Rinnen-Gesamtlänge möglich.

Gerne berechnen wir anhand Ihrer Projektdetails Ihre individuelle Baukastenlösung. Bitte sprechen Sie unsere Anwendungstechnik an! E-Mail: kundencenter@aco.com

ACO Drain®Box, Typ Sanierung

ACO Produktvorteile

- Hydraulische Leistungssteigerung durch Kombination aus Linien- und Punktentwässerung
- Anwendungsbereich: Sanierung
- Ertüchtigung von vorhandenen Straßenabläufen
- Förderung der Verkehrssicherheit
- Weniger Überflutungsschäden
- 4 in 1 – Einmalige ACO Werkstoffkompetenz: Polymerbeton, Kunststoff PP, Guss und Beton vereint in einem System
- Individuelle Zusammenstellung je nach Anwendung. Sprechen Sie uns an!



Bezeichnung	Abmessungen			Typ	Rohranschluss DN/OD	Gewicht	VPE	Artikel-Nr.	Preis/Stk. RG
	Länge	Breite	Höhe						
	[mm]	[mm]	[mm]						
ACO Drain®Box Typ Sanierung 3,6 m ¹⁾	–	–	–	–	–	–	–	3008367	1.816,43 KD

bestehend aus:

Hohlborndrinne KerbDrain KD 305

■ KerbDrain KD 305 Rinne L=1 m	1000	150	305	–	–	54,5	3	133004	187,00 KD
■ Einlaufkasten Oberteil	550	425	370	–	–	93,0	1	152029	639,00 KD
■ Einlaufkasten Unterteil KF mit Rohranschluss DN/OD 160	500	322	365	KD 305	200	27,0	1	01614	178,00 SZ
■ Schlammeimer	395	255	325	–	–	4,7	1	01616	116,00 SZ
■ Rosthaken	85	150	410	–	–	0,25	1	01367	28,25 SZ
■ Kombistirnwände aus Kunststoff PP	–	–	–	–	–	0,3	2	04941	41,00 KD

Straßenablauf Combipoint PP

■ Sanierungsadapter DIN 4052 Betonteile	495	495	112	–	–	1,6	3	89019	134,00 CP
■ Zwischenteil 3 mit Stützen DN/OD 160	437	437	350	–	160	2,8	1	89014	80,50 CP
■ Zwischen-/Oberteil 5b/6a bauseitig kürzbar	437	437	350	–	160	2,6	1	89013	70,50 CP
■ Gussaufsatz 500 x 500 in Pultform	524	500	150	–	–	80,0	1	89117	360,00 CP



12

Straßenabläufe, Punkt- und Trennabläufe

COLLECT:
Sammeln und Aufnehmen



Straßenabläufe, Punkt- und Trennabläufe

	Produktinformation	446
	Combipoint PP	454
Ablaufkörper Combipoint	Combipoint PE	456
	Separationsstraßenablauf Combipoint (SSA)	460
	Aufsätze 300 x 500	462
	Aufsätze 300 x 500 einwalzbar	466
Aufsätze für Combipoint	Aufsätze 330 x 500	468
	Aufsätze 500 x 500	470
	Aufsätze 500 x 500 einwalzbar	474
	Aufsätze 500 x 800	476
	Produktinformation	478
ACO Drain®Box	Typ Neubau	480
	Typ Sanierung	481
	Produktinformation	482
Punkt- und Trennabläufe Klassen E 600 – F 900	Punkttafelauf E – F	484
	Punkttafelauf mit Sicherheitsstopfen E – F	486
	Trennablauf E – F	488



Übersetzungsliste

Artikelnummer/Produktcode
nach DIN EN 124-2
bis EN 124-6
siehe Seite 668

ACO Punktentwässerung
Infrastruktur
Online-Informationen



Entwässerungslösungen für die Umweltbedingungen von morgen

Mit dem ACO Straßenablaufsystem Combipoint aus Kunststoff können Schäden durch zunehmend extremere Verkehrsbelastungen vermieden werden. Clevere Lastableitung, Einbau ohne Mörtelfuge sowie Lastentkopplung führen zu einer innovativen Lösung: Lasten ableiten, bevor Schaden entsteht.

Klassen ¹⁾	
■ A 15	■ C 250
■ B 125	■ D 400
gemäß DIN EN 124-2	
Material	
Polypropylen (PP) Polyethylen (PE)	
Anwendungsbereiche	
<ul style="list-style-type: none"> ■ Öffentliche Wege und Plätze ■ Pkw- und Lkw-Parkplätze ■ Straßenentwässerung 	

Das Problem der aktuelle Straßenzustand

Der überwiegende Teil der heute verbauten Straßenabläufe besteht aus Beton. Eng verbunden mit der Bauweise sind die bekannten Schadensbilder:



Setzungen der angrenzenden Umgebung

- Aufsatz bleibt stehen
- Unterspülungen und Frostschäden sind die Folge



Zerstörung der Mörtelfuge sowie Betonteile

- Aufsatz sinkt ab
- Folge: Beläge brechen ab

Die Lösung Lastentkopplung – Lasten ableiten, bevor Schaden entsteht

flexibler

Aus dem modularen Baukastensystem lassen sich sämtliche Ablaufformen herstellen. Durch Teleskopier- und Neigbarkeit können die Straßenabläufe im Handumdrehen an verschiedenste Gegebenheiten angepasst werden.

dichter

Der Werkstoff Kunststoff zeichnet sich grundlegend durch seine Dauerhaftigkeit und Wasserundurchlässigkeit aus. Bei dem modularen Baukastensystem Combipoint PP verbindet die integrierte Dichtung die einzelnen Bauteile wasserdicht bis 0,5 bar.

leichter

Die Combipoint Module aus Kunststoff sind im Gegensatz zu vergleichbaren Betonbauteilen wahre Leichtgewichte. Dies erleichtert nicht nur Transport und Handling, sondern sichert einen wirtschaftlichen Einbau ohne schweres Gerät.

langlebiger

Langlebigkeit – das bedeutet für uns clevere Lastableitung für eine längere Nutzungsdauer. Durch die Entkopplung der Verkehrslasten und den Wegfall der Mörtelfuge ist die Dauerhaftigkeit der Straßenabläufe Combipoint gesichert.

stärker

Die Schwachstelle bei konventionellen Bauweisen ist die Mörtelfuge. Bei den ACO Combipoint Kunststoffteilen kann diese wegfallen, denn hier ist die Lastentkopplung durch das Teleskopprinzip sichergestellt, das zwischen den PP-Ablaufunterteilen wirksam wird. So lassen sich auftretende Setzungen im Verfüllbereich auffangen.

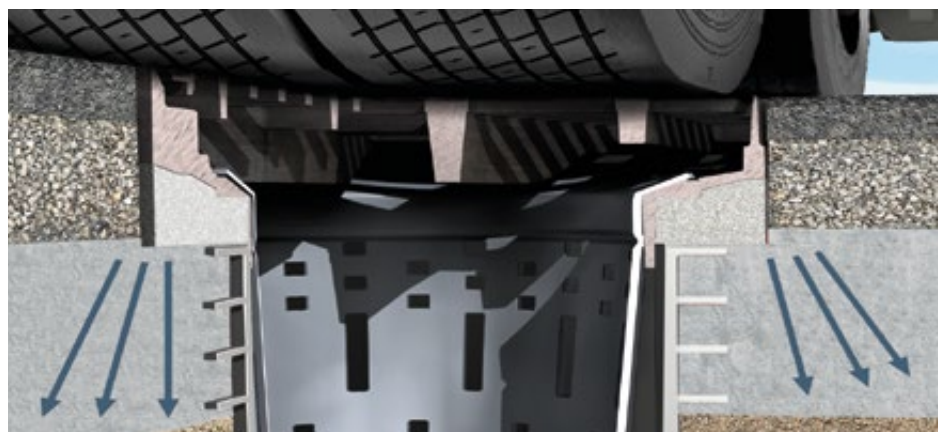

¹⁾Weitere Informationen zu Klassen auf Seite 664.

Flexibles Leichtgewicht in modularer Bauweise ACO Straßenablauf Combipoint PP

neigbar

Die Oberteile können in ihrer Steckverbindung der örtlichen Längs- und Querneigung entsprechend angepasst werden (Abwinklung bis zu 8 %).

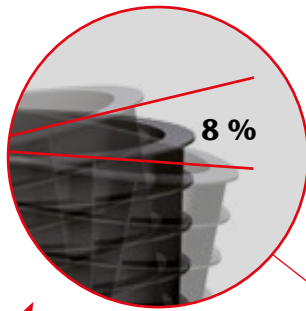

lastentkoppelt

Durch den Wegfall von Ausgleichsringen und Mörtelfugen werden Verkehrsbelastungen dauerhaft in die angrenzenden Tragschichten abgeleitet.



Konus K 11

2,6 kg

drehbar

Das runde Unterteil lässt sich unabhängig von dem jeweiligen Ober- bzw. Zwischenteil entsprechend der Rohrachse drehen.



passgenau

Die umlaufende Gusschürze auf der Rahmenunterseite der Aufsätze schiebt sich passgenau in den Ablaufkörper.

teleskopierbar

Optimale Höhenausrichtung der einzelnen Bauteile durch das Teleskopprinzip in jeder Steckverbindung.

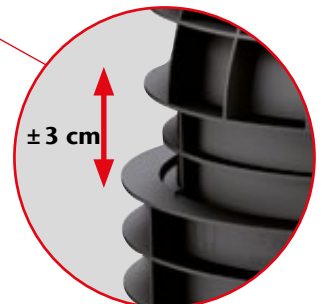

leicht

Vorteilhaft für das Versetzen der Straßenabläufe ist das geringe Bauteilgewicht. Der Werkstoff Polypropylen leistet einen wirtschaftlichen Beitrag, da sich die Verlegezeiten deutlich reduzieren und keine schweren Hebegäte erforderlich sind.

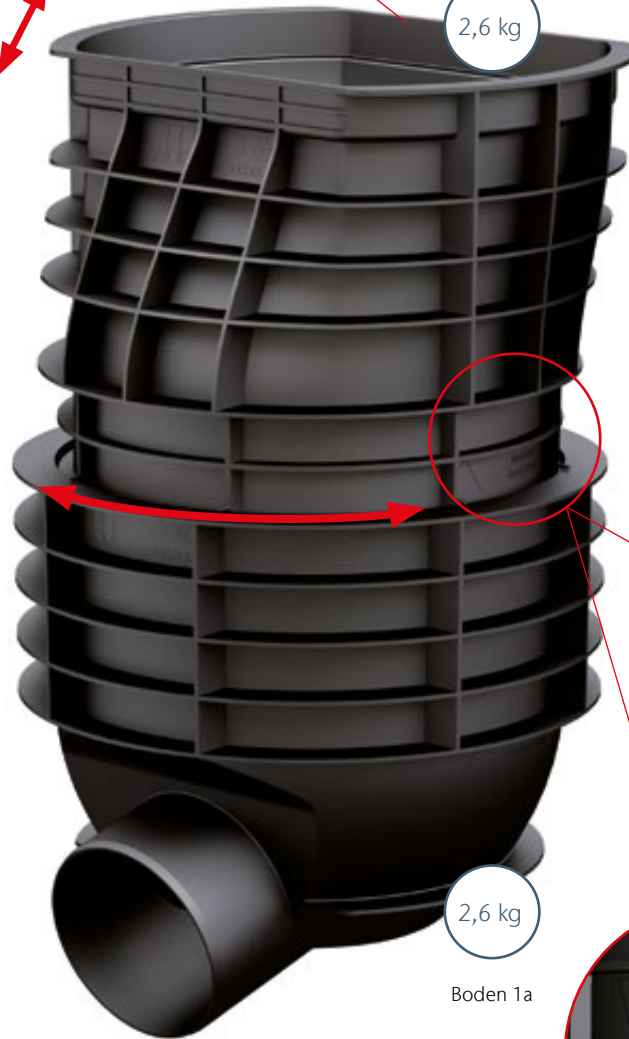

2,6 kg

Boden 1a



wasserdicht

Wasserdicht bis 0,5 bar analog DIN 4060 durch integrierte EPDM-Lippendichtung.

Beispiel: Boden 1a



ca. 30-fach leichter als
gewöhnliche Bauteile
nach DIN 4052



ACO Combipoint PP

Erfahrungen aus der Praxis

Göhlerstraße, Oldenburg in Holstein

- Sanierung einer Ortsdurchfahrtsstraße im schleswig-holsteinischen Oldenburg
- 90 Stück ACO Straßenabläufe Combipoint PP mit Aufsätzen im Multitop Design

www.aco.de/referenzen

Einbau leicht gemacht

- 1-Mann-Einbau
- kein schweres Hebegerät
- Einbau ohne Mörtelfuge: leicht, dicht, sicher



Einfacher, schneller, sicherer Einbau



„Der Einbau ist wesentlich günstiger, denn wir können auf schweres Gerät verzichten und benötigen weniger Arbeitskräfte am Einbauort.“

Torsten Kraus
Geschäftsführer
des ausführenden
Unternehmens OTG



höhenverstellbar,
drehbar, neigbar

Geruchsverschlüsse

Geruch vermeiden

Für ACO Straßenablauf Combipoint PP/PE (Ausführung Nassschlamm)

Der innenliegende Geruchsverschluss für die Straßenabläufe Combipoint PP und PE ist durch seinen Sitz im Gussrahmen oberflächennah und einfach händelbar positioniert. Mit Hilfe eines herkömmlichen KG-Rohr 200 als Tauchrohr lassen sich sämtliche Bauformen individuell herstellen. Darüber hinaus kann der Geruchsverschluss auch bei bestehenden Straßenabläufen einfach als Problemlöser nachgerüstet werden. Die hydraulische Leistungsfähigkeit des Straßenablaufes bleibt dabei vollständig erhalten, auf ein umständliches Verdichten im Bereich eines außenliegenden Geruchsverschlusses kann verzichtet werden.

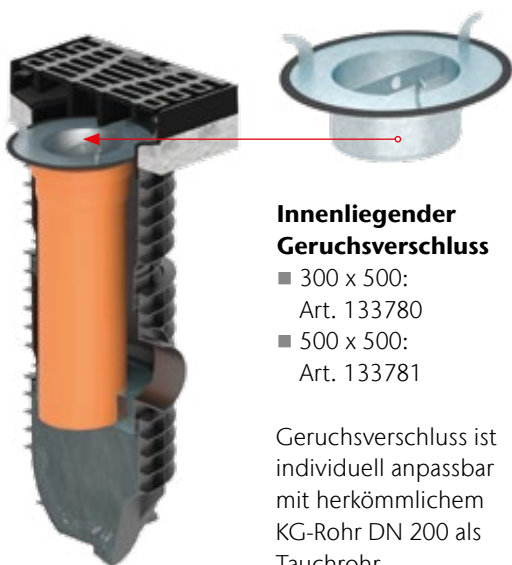

Innenliegender Geruchsverschluss

- 300 x 500:
Art. 133780
- 500 x 500:
Art. 133781

Geruchsverschluss ist individuell anpassbar mit herkömmlichem KG-Rohr DN 200 als Tauchrohr

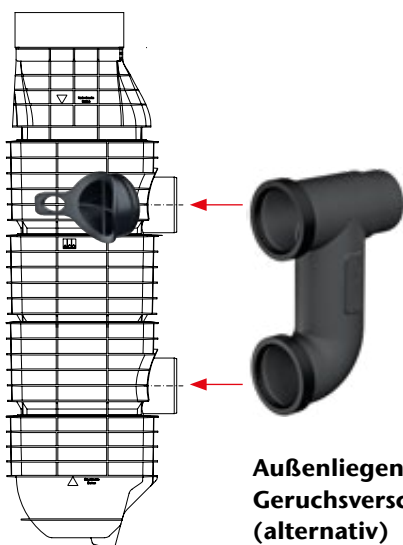

Außenliegender Geruchsverschluss (alternativ)

- bestehend aus
- Doppelstützen:
Art. 89052
 - Verschlussstopfen:
Art. 89062

Sanierungsadapter

Passend für Betonteile DIN 4052

Für ACO Straßenablauf Combipoint PP

Bei der Sanierung von Straßenabläufen bleiben Boden und Verrohrung häufig stehen und nur die oberen Bauteile werden erneuert. Gerade hier bietet der Sanierungsadapter einen Übergang zwischen DIN 4052 Betonteilen und den leichten, flexibel einsetzbaren Combipoint PP Teilen aus Kunststoff. Durch eine Sanierung mit Hilfe des Sanierungsadapters und einem neuen Aufbau aus Combipoint PP Teilen werden zukünftige Sanierungen vermieden.

- mit dem Teleskopprinzip lassen sich auftretende Setzungen im Verfüllbereich auffangen
- die lastenkoppelte Bauweise ohne die Schwachstelle Mörtelfuge erhöht die Dauerhaftigkeit der Straßenabläufe
- darüber hinaus punkten gerade in beengten Sanierungsbereichen sowohl Sanierungsadapter als auch Combipoint-Teile mit ihrem geringen Gewicht von 2,6 kg



Sanierungsadapter aus Kunststoff

passend für DIN 4052 Betonteile unabhängig ob Boden oder Zwischenteil. Aufbau erfolgt gewöhnlich mit Combipoint PP Teilen, sodass alle handelsüblichen Bauformen hergestellt werden können.

- DIN 4052 Adapter:
Art. 89019

Einteiliger Ablaufkörper aus Polyethylen ACO Straßenablauf Combipoint PE

anschweißbar

Die einteiligen Ablaufkörper Combipoint PE stehen in allen gängigen Ausführungsvarianten zur Verfügung und können mit ihren ebenfalls werksseitig angeformten Stutzen aus PE an PE-Rohrleitungen mittels Schweißmuffen angeschlossen werden.

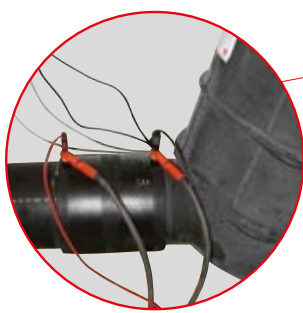

ACO Separationsstraßenablauf Combipoint SSA

Minimierung von Feststoffeinträgen

- Feststoffrückhalt mindestens 32 % höher im Vergleich zu herkömmlichen Straßenabläufen mit Schlammraum
- Feststoffrückhalt mindestens 71 % höher im Vergleich zu herkömmlichen Straßenabläufen mit Bodenablauf

IKT-geprüft:
Einsatz gemäß DWA-A 102 für
Flächen der Belastungskategorie II
(Vollstrombehandlung)

Durchgangswert 0,6
gem. DWA-M 153



- 1 Rost (Rechen)
- 2 Eimer (Sieb)
- 3 Turbulenzminderer (Einsatzkonstruktion)
- 4 Schlammraum (Absetzraum)

ACO Aufsätze – das richtige Rostdesign für ihre Anwendung

maximaler Einlaufquerschnitt

Aqua Plus Design für Einsatzbereiche mit hoher Schmutzbelastung durch Laub, Grünschnitt und Abfall sowie für **überflutungsgefährdete Bereiche**



Ausführung mit **einseitigem Scharnier** für den Einsatz auf **Autobahnen**

Allrounder

Multitop Design für **nahezu alle Anwendungen**, durch die spezielle Schlitzgeometrie auch für Bereiche **mit Fußgängerverkehr** geeignet



einfacher Aufsatz

Standarddesign ohne Arretierung, durch Eigengewicht gesichert

außergewöhnlich hohes Schluckvolumen

Baulänge 800 mm und optimierte Querstege. Besonders geeignet für **Bergstraßen** und **Straßen mit starkem Gefälle**

Auswahl nach Anwendungsbereich

Bordrinne 300



Ausgeprägte Bordrinne bestehend aus 300-mm-Rinnenplatten.
Das passende Entwässerungsprodukt ist der **ACO Aufsatz Multitop 300 x 500 Pultform**, Klasse D 400, in Kombination mit dem ACO Straßenablauf Combipoint.

Bordrinne 330



Ausgeprägte Bordrinne bestehend aus zwei Reihen 160-mm-Rinnensteinen.
Das passende Entwässerungsprodukt ist der **ACO Aufsatz Multitop 330 x 500 Pultform**, Klasse D 400, in Kombination mit dem ACO Straßenablauf Combipoint.

Bordrinne 500



Ausgeprägte Rinne bestehend aus drei Reihen 160-mm-Rinnensteinen.
Das passende Entwässerungsprodukt ist der **ACO Aufsatz Multitop 500 x 500 Pultform**, Klasse D 400, in Kombination mit dem ACO Straßenablauf Combipoint.

Keine Bordrinne



Keine ausgeprägte Bordrinne. Der Aufsatz liegt im Asphalt.
Das passende Entwässerungsprodukt ist der **ACO Aufsatz Multitop 500 x 500 oder 300 x 500 Bituplan in Pultform**, Klasse D 400, in Kombination mit dem ACO Straßenablauf Combipoint.

Combipoint PP

ACO Produktvorteile

- Flexibles Leichtgewicht in modularer Bauweise
- Ablaufkörper aus Polypropylen (PP), beständig gegen Taumittel, hoch chemikalienbeständig
- Lastenkoppelt durch Teleskopprinzip, ohne Mörtelfuge
- Drehbar
- Leichte Bauteile
- Druckwasserdicht bis 0,5 bar analog DIN 4030
- Neigbar bis 8 % Abwinklung für Längs- und Querneigung

- Nur in Kombination mit Combipoint Aufsätzen, S. 462 ff.
- Abnahme erfolgt lediglich palettenweise



Höhe	Einsteckmaß	Gewicht	VPE	Artikel-Nr.	Preis/Stk.	RG
[mm]	[mm]	[kg]	[Stk]		[EUR]	

Boden 1a mit Stützen DN/OD 160

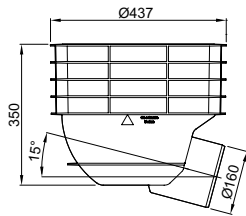

350	–	2,6	12	89010	47,00	CP
-----	---	-----	----	-------	-------	----

Boden 2a ohne Stützen (Nassschlammvolumen: 36 Liter)

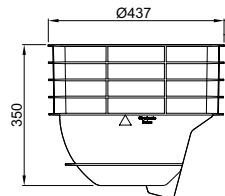

350	–	2,5	12	89011	47,00	CP
-----	---	-----	----	-------	-------	----

Konus 11

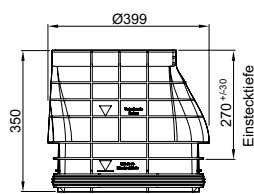

350	270 ⁺ / ₋₃₀	2,6	12	89012	70,50	CP
-----	-----------------------------------	-----	----	-------	-------	----

Höhe	Einsteckmaß	Gewicht	VPE	Artikel-Nr.	Preis/Stk.	RG
[mm]	[mm]	[kg]	[Stk]		[EUR]	

Zwischen-/Oberteil 5b/6a (Nassschlammvolumen je Element: 27 Liter)



350	270 ±0.30	2,6	12	89013	70,50	CP
-----	-----------	-----	----	-------	-------	----

Zwischen-/Oberteil 3 mit Stutzen DN/OD 160

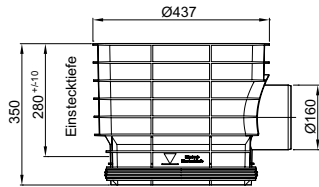

350	280 ±0.10	2,8	12	89014	80,50	CP
-----	-----------	-----	----	-------	-------	----

Zubehör

	Beschreibung	Passend für	Gewicht	VPE	Artikel-Nr.	Preis/Stk.	RG
			[kg]	[Stk]		[EUR]	
	Aufstockelement ■ Bauhöhe: 120 mm ■ Bauseits kürzbar	■ Combipoint Straßenabläufe □ 300 x 500 mm □ 500 x 500 mm	1,5	12	89063	65,00	CP
			1,5	12		89064	
	Sanierungsadapter DIN 4052 Betonteile ■ Aus Kunststoff ■ Für die Sanierung von Beton-Straßenabläufen ■ Betonteile können stehen bleiben ■ Durch den Adapter erfolgt der neue Aufbau mit Combipoint PP Teilen	■ Übergang DIN 4052 Betonteile (Boden oder Zwischenteil) sowie Combipoint PP (Konus oder Zwischenteil)	1,6	12	89019	134,00	CP
	Doppelstutzen ■ Für den außenliegenden Geruchsverschluss in Kombination mit Verschlussstopfen	■ Combipoint □ DN/OD 160	1,0	12	89052	87,50	CP
	Verschlussstopfen ■ DN/OD 160	■ Combipoint Straßenabläufe	0,3	1	89062	76,00	CP
	Geruchsverschluss ■ Für innenliegenden Geruchsverschluss ■ Nachrüst- und revisionierbar ■ Für die Ausbildung des Geruchsverschlusses wird bauseits zwingend ein KG-Rohr DN/OD 200 als Tauchrohr benötigt ■ Individuell verlängerbar mit KG-Rohr DN/OD 200	■ Aufsätze für Straßenabläufe Combipoint □ 300 x 500 □ 500 x 500	2,0	10	133780	117,00	CP
			2,1	10		133781	

Combipoint PE

ACO Produktvorteile

- Werkstoff Polyethylen (PE)
- Lastentkoppelt durch Wegfall der Mörtelfuge
- Rohranschluss geeignet für Heizwendelschweißmuffen
- Monolithischer Ablaufkörper

- Klassen C 250 – D 400
- Nur in Kombination mit Combipoint Aufsätzen S. 462 ff.
- Aufsätze geeignet für die Verwendung von Schlamm-eimern gemäß DIN 4052-4
- Rohranschluss DN/OD 160



Ablaufkörper 300 x 500

Bauform	Höhe [mm]	Gewicht [kg]	VPE [Stk]	Artikel-Nr.	Preis/Stk. RG [EUR]
---------	--------------	-----------------	--------------	-------------	------------------------

Trockenschlamm

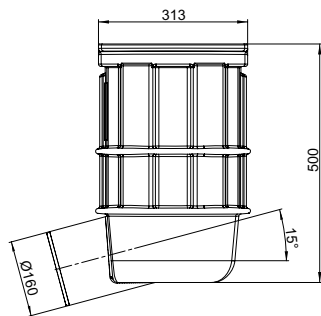

Kurzform	500	6,0	12	0170.39.94	183,00 CP
----------	-----	-----	----	------------	-----------

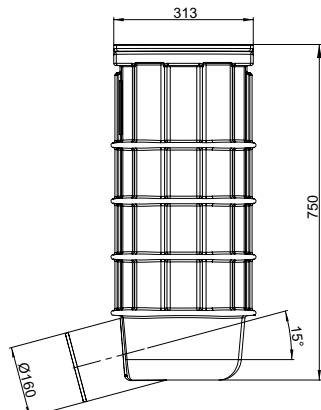

Langform	750	9,0	12	0170.39.95	216,00 CP
----------	-----	-----	----	------------	-----------

Bauform	Höhe	Gewicht	VPE	Artikel-Nr.	Preis/Stk.	RG
	[mm]	[kg]	[Stk]		[EUR]	

Nassschlamm (Nassschlammvolumen: 100 Liter)

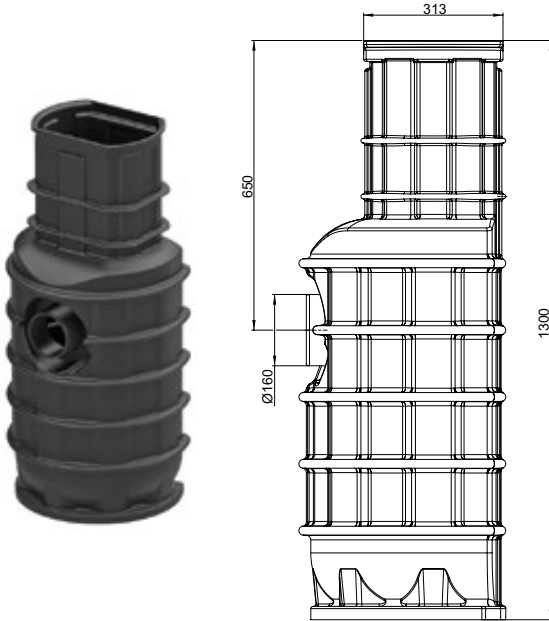

–	1300	19,0	4	0170.39.98	403,00	CP
---	------	------	---	------------	--------	----

Ablaufkörper 500 x 500

Bauform	Höhe	Gewicht	VPE	Artikel-Nr.	Preis/Stk.	RG
	[mm]	[kg]	[Stk]		[EUR]	

Trockenschlamm

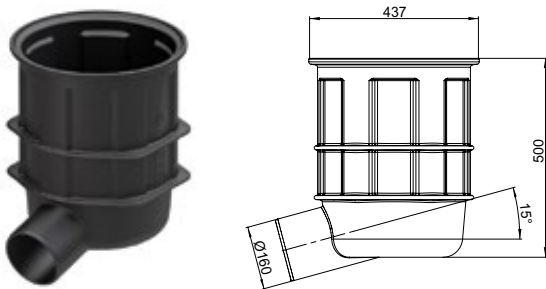

Kurzform	500	6,0	12	0170.39.96	183,00	CP
----------	-----	-----	----	------------	--------	----

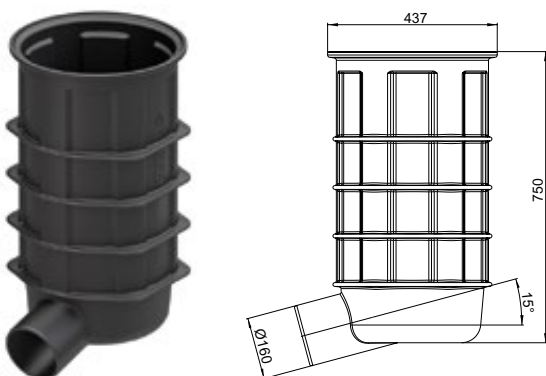

Langform	750	9,0	12	0170.39.97	216,00	CP
----------	-----	-----	----	------------	--------	----



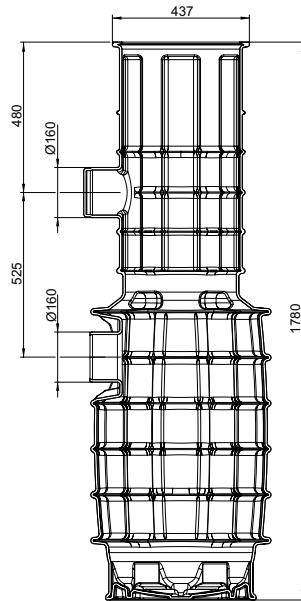

Bauform	Höhe [mm]	Gewicht [kg]	VPE [Stk]	Artikel-Nr.	Preis/Stk. [EUR]	RG
---------	--------------	-----------------	--------------	-------------	---------------------	----

Nassschlamm (Nassschlammvolumen: 120 Liter)



Langform	1750	22,0	2	0170.40.00	440,00	CP
----------	------	------	---	------------	--------	----

Zubehör

	Beschreibung	Passend für	Gewicht	VPE	Artikel-Nr.	Preis/Stk.	RG
			[kg]	[Stk]		[EUR]	
	Aufstockelement ■ Bauhöhe: 120 mm ■ Bauseits kürzbar	■ Combipoint Straßenabläufe					
		□ 300 x 500 mm	1,5	12	89063	65,00	CP
		□ 500 x 500 mm	1,5	12	89064	69,00	CP
	Doppelstutzen ■ Für außenliegenden Geruchsverschluss in Kombination mit Verschlussstopfen	■ Combipoint □ DN/OD 160	1,0	12	89052	87,50	CP
	Verschlussstopfen ■ DN/OD 160	■ Combipoint Straßenabläufe	0,3	1	89062	76,00	CP
	Geruchsverschluss ■ Für innenliegenden Geruchsverschluss ■ Nachrüst- und revisionierbar ■ Für die Ausbildung des Geruchsverschlusses wird bauseits zwingend ein KG-Rohr DN/OD 200 als Tauchrohr benötigt ■ Individuell verlängerbar mit KG-Rohr DN/OD 200	■ Aufsätze für Straßenabläufe Combipoint					
		□ 300 x 500	2,0	10	133780	117,00	CP
		□ 500 x 500	2,1	10	133781	121,50	CP

Separationsstraßenablauf Combipoint (SSA)

ACO Produktvorteile



- Dezentrale Niederschlagswasserbehandlung zur Minimierung von Feststoffeinträgen
- Einfache Reinigung mittels Spül- und Saugwagen
- Werkstoff Polyethylen (PE)
- Lastenkoppelt durch Wegfall der Mörtelfuge
- Monolithischer Ablaufkörper
- IKT-geprüft:
 - Einsatz gemäß DWA-A 102 für Flächen der Belastungskategorie II (Vollstrombehandlung)
- Nach DWA-M 153: Typ D26 mit Durchgangswert 0,6

- Nur in Kombination mit Combipoint Aufsätzen
- Aufsätze geeignet für die Verwendung von Schlamm-eimern gemäß DIN 4052-4
- Rohranschluss DN/OD 160
- SSA als Behandlung von Niederschlagswasser





Computeranimation
zur Funktion des ACO
Separationsstraßenablauf

	Beschreibung	Höhe [mm]	Gewicht [kg]	VPE [Stk]	Artikel-Nr.	Preis/Stk. [EUR]	RG
	Aufsatz 500 x 500 <ul style="list-style-type: none"> ■ Pultform, Rost in Multitop-Design ■ Alternative Aufsätze siehe Seite 470 ff. 	150	80,0	12	89117	360,00	CP
	Ablaufkörper 500 x 500 <ul style="list-style-type: none"> ■ Nassschlamm, Langform ■ Nassschlammvolumen: 120 Liter 	1750	22,0	2	0170.40.00	440,00	CP

	Beschreibung	Höhe	Gewicht	VPE	Artikel-Nr.	Preis/Stk.	RG
		[mm]	[kg]	[Stk]		[EUR]	
	Doppelstutzen ■ Für die Ausführung Separationsstraßenablauf (SSA)	700	1,0	12	89052	87,50	CP
	SSA-Einsatz ■ Für die Ausführung Separationsstraßenablauf (SSA) aus Edelstahl als Turbulenzverminderer	473	3,5	10	89053	296,00	CP

Zubehör

	Beschreibung	Passend für	Gewicht	VPE	Artikel-Nr.	Preis/Stk.	RG
			[kg]	[Stk]		[EUR]	
	Verschlussbleche für Bauzeitentwässerung ■ 1 Satz = 2 Stück	■ Brückenabläufe ■ Aufsätze Multitop für Straßenabläufe	0,5	1	67308	23,40	MT
	Aushebe- und Bedienschlüssel ■ Länge: 600 mm	■ Schachtabdeckungen Multitop, Civictop, Durpren, Pewepren ■ Aufsätze Multitop, Aqua Plus, Standard ■ Brückenabläufe	1,5	1	600643	67,50	MT

Aufsätze 300 x 500

ACO Produktvorteile

- Roste in Multitop-Design entsprechend Güte- und Prüfbestimmungen Gütesicherung Kanalguss RAL-GZ 692
- Hochziehbar
- Klapperfrei durch PEWEPREN-Einlage im Rahmen
- Umlaufend geschlossener Rahmen mit ausschlagbarer Bauzeitentwässerung
- Roste in Multitop-Design sowie Aqua Plus-Design
 - Verkehrssicher, einfach bedienbar durch schraublos arretierten Rost
 - Wartungsfreie Arretierung aus hochfestem Kunststoff
 - Rost durch multifunktionales Doppelscharnier 2-seitig um ca. 110 Grad aufklappbar und herausnehmbar

- Aufsätze gemäß DIN EN 124-2
- Aufsätze geeignet für die Verwendung von Schlammeimern gemäß DIN 4052-4
- **Roste in Multitop-Design**
 - Geeignet für den Einbau in Straßen, Fußgängerstraßen und Fußgängerzonen
- **Roste in Multitop Aqua Plus-Design**
 - Besonders geeignet für Einsatzbereiche mit hoher Belastung durch Laub, Grünschnitt und Abfall
- **Rost mit einseitigem Scharnier**
 - Geeignet für die Verwendung als Autohofaufsatz
- Aufsätze in Kombination mit Straßenablauf Combipoint PP und PE verwenden

Pultform, Rost in Multitop-Design

- Geeignet für den Einbau in Straßen, Fußgängerstraßen und Fußgängerzonen

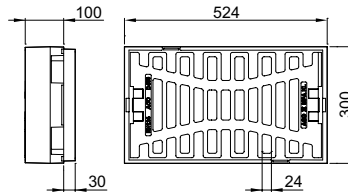

Abmessungen			Einlauf- querschnitt	Material		Gewicht	VPE	Artikel-Nr.	Preis/Stk.	RG
Breite	Länge	Höhe		Rahmen	Rost					
[mm]	[mm]	[mm]	[cm ²]			[kg]	[Stk]		[EUR]	
C 250										
300	524	100	667	Gusseisen EN-GJL	Gusseisen EN-GJS	35,5	24	89111	213,00	CP
D 400										
300	524	100	667	Gusseisen EN-GJL	Gusseisen EN-GJS	40,0	24	89115	260,00	CP

Pultform, Rost in Aqua Plus-Design

- Besonders geeignet für Einsatzbereiche mit hoher Belastung durch Laub, Grünschnitt und Abfall

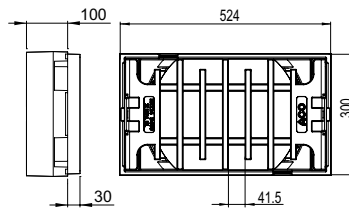

Abmessungen			Einlauf- querschnitt [cm ²]	Material		Gewicht [kg]	VPE [Stk]	Artikel-Nr.	Preis/Stk.	RG
Breite [mm]	Länge [mm]	Höhe [mm]		Rahmen	Rost					
D 400										
300	524	100	835	Gusseisen EN-GJL	Gusseisen EN-GJS	36,1	24	89442	258,00	CP

Pultform, Standard

- Standard-Rost ohne Scharnier, herausnehmbar
- Ohne Arretierung, Rost gesichert durch Eigen-
gewicht nach DIN 1229

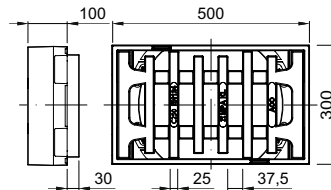

Abmessungen			Einlauf- querschnitt [cm ²]	Material		Gewicht [kg]	VPE [Stk]	Artikel-Nr.	Preis/Stk.	RG
Breite [mm]	Länge [mm]	Höhe [mm]		Rahmen	Rost					
C 250										
300	500	100	600	Gusseisen EN-GJL	Gusseisen EN-GJL	42,0	24	1200475	170,00	CP
D 400										
300	500	100	600	Gusseisen EN-GJL	Gusseisen EN-GJS	54,5	24	1200476	198,00	CP

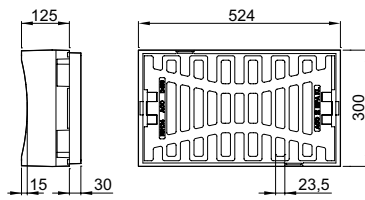

Rinnenform, Rost in Multitop-Design

- Geeignet für den Einbau in Straßen, Fußgängerstraßen und Fußgängerzonen



Abmessungen			Stichmaß	Einlauf- querschnitt	Material		Gewicht	VPE	Artikel-Nr.	Preis/Stk.	RG
Breite	Länge	Höhe			Rahmen	Rost					
[mm]	[mm]	[mm]	[mm]	[cm ²]			[kg]	[Stk]		[EUR]	
C 250											
300	524	125	15	650	Gusseisen EN-GJL	Gusseisen EN-GJS	43,0	24	89112	227,00	CP
D 400											
300	524	125	15	650	Gusseisen EN-GJL	Gusseisen EN-GJS	43,0	24	89116	270,00	CP

Zubehör

	Beschreibung	Passend für	Gewicht	VPE	Artikel-Nr.	Preis/Stk.	RG
			[kg]	[Stk]		[EUR]	
	Verschlussbleche für Bauzeitentwässerung ■ 1 Satz = 2 Stück	■ Brückenabläufe ■ Aufsätze Multitop für Straßenabläufe	0,5	1	67308	23,40	MT
	Aushebe- und Bedienschlüssel ■ Länge: 600 mm	■ Schachtabdeckungen Multitop, Civictop, Durpren, Pewepren ■ Aufsätze Multitop, Aqua Plus, Standard ■ Brückenabläufe	1,5	1	600643	67,50	MT
	Geruchsverschluss ■ Für innenliegenden Geruchsverschluss ■ Nachrüst- und revisionierbar ■ Für die Ausbildung des Geruchsverschlusses wird bauseits zwingend ein KG-Rohr DN/OD 200 als Tauchrohr benötigt ■ Individuell verlängerbar mit KG-Rohr DN/OD 200	■ Aufsätze für Straßenabläufe Combipoint □ 300 x 500	2,0	10	133780	117,00	CP

Aufsätze 300 x 500 einwalzbar

ACO Produktvorteile

- Hochziehbar
- Klapperfrei durch PEWEPREN-Einlage im Rahmen
- Verkehrssicher und einfach bedienbar durch schraublos arretierten Rost
- Wartungsfreie Arretierungen aus hochfestem Kunststoff
- Rost durch multifunktionales Doppelscharnier zweiseitig um ca. 110° aufklappbar und herausnehmbar

- Aufsätze gemäß DIN EN 124-2
- Aufsätze geeignet für die Verwendung von Schlammeimern gemäß DIN 4052-4
- Zum oberflächenbündigen Einbau in bituminöse Fahrbeläge
- Geeignet für den Einbau am Bord von Straßen ohne gepflasterte Bordrinne
- **Rost im Multitop-Design**
 - Geeignet für den Einbau in Straßen, Fußgängerstraßen und Fußgängerzonen
- **Rost im Aqua Plus-Design**
 - Besonders geeignet für Einsatzbereiche mit hoher Belastung durch Laub, Grünschnitt und Abfall



Speziell für bituminöse Fahrbeläge

Pultform, Rost im Multitop-Design

- Geeignet für den Einbau in Straßen, Fußgängerstraßen und Fußgängerzonen

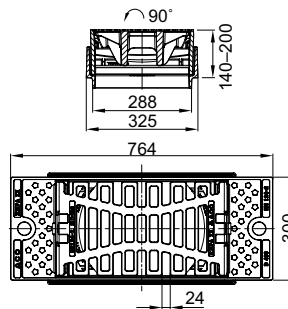

Abmessungen			Einlauf- querschnitt	Material		Gewicht	VPE	Artikel-Nr.	Preis/Stk.	RG
Breite	Länge	Höhe		Rahmen	Rost					
[mm]	[mm]	[mm]	[cm ²]			[kg]	[Stk]		[EUR]	
D 400										
300	764	140-200	667	Gusseisen EN-GJL	Gusseisen EN-GJS	58,0	12	1208604	371,00	CP



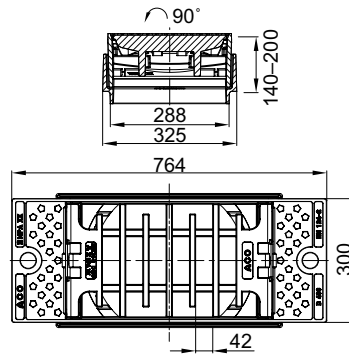

Pultform, Rost in Aqua Plus-Design

- Besonders geeignet für Einsatzbereiche mit hoher Belastung durch Laub, Grünschnitt und Abfall



Abmessungen			Einlauf- querschnitt	Material		Gewicht	VPE	Artikel-Nr.	Preis/Stk.	RG
Breite	Länge	Höhe		Rahmen	Rost					
[mm]	[mm]	[mm]	[cm ²]			[kg]	[Stk]		[EUR]	
D 400										
300	764	140-200	835	Gusseisen EN-GJL	Gusseisen EN-GJS	57,0	12	1208606	371,00	CP

Zubehör

Beschreibung	Passend für	Gewicht	VPE	Artikel-Nr.	Preis/Stk.	RG
 <ul style="list-style-type: none"> ■ Einbauschalung zu Aufsätzen Bituplan 300x500 	<ul style="list-style-type: none"> ■ Aufsätze Bituplan 300x500 	11,0	1	1208590	318,00	MT
 <p>Verschlussbleche für Bauzeitentwässerung</p> <ul style="list-style-type: none"> ■ 1 Satz = 2 Stück 	<ul style="list-style-type: none"> ■ Brückenabläufe ■ Aufsätze Multitop für Straßenabläufe 	0,5	1	67308	23,40	MT
 <p>Aushebe- und Bedienschlüssel</p> <ul style="list-style-type: none"> ■ Länge: 600 mm 	<ul style="list-style-type: none"> ■ Schachtabdeckungen Multitop, Civictop, Durpren, Pewepren ■ Aufsätze Multitop, Aqua Plus, Standard ■ Brückenabläufe 	1,5	1	600643	67,50	MT
 <p>Geruchsverschluss</p> <ul style="list-style-type: none"> ■ Für innenliegenden Geruchsverschluss ■ Nachrüst- und revisionierbar ■ Für die Ausbildung des Geruchsverschlusses wird bauseits zwingend ein KG-Rohr DN/OD 200 als Tauchrohr benötigt ■ Individuell verlängerbar mit KG-Rohr DN/OD 200 	<ul style="list-style-type: none"> ■ Aufsätze für Straßenabläufe Combipoint ■ 300x500 	2,0	10	133780	117,00	CP

Aufsätze 330 x 500

ACO Produktvorteile

- Roste in Multitop-Design entsprechend Güte- und Prüfbestimmungen Gütesicherung Kanalguss RAL-GZ 692
- Hochziehbar
- Klapperfrei durch PEWEPREN-Einlage im Rahmen
- Umlaufend geschlossener Rahmen mit ausschlagbarer Bauzeitentwässerung
- Verkehrssicher, einfach bedienbar durch schraublos arretierten Rost
- Wartungsfreie Arretierung aus hochfestem Kunststoff
- Rost durch multifunktionales Doppelscharnier 2-seitig um ca. 110 Grad aufklappbar und herausnehmbar

- Aufsätze gemäß DIN EN 124-2
- Aufsätze geeignet für die Verwendung von Schlammeimern gemäß DIN 4052-4
- **Roste in Multitop-Design**
 - Geeignet für den Einbau in Straßen, Fußgängerstraßen und Fußgängerzonen
- **Roste in Multitop Aqua Plus-Design**
 - Besonders geeignet für Einsatzbereiche mit hoher Belastung durch Laub, Grünschnitt und Abfall
- Aufsätze in Kombination mit Straßenablauf Combipoint PP und PE verwenden



Speziell für 2-reihige Bordrinne (330 mm)

Pultform, Rost in Multitop-Design

- Geeignet für den Einbau in Straßen, Fußgängerstraßen und Fußgängerzonen

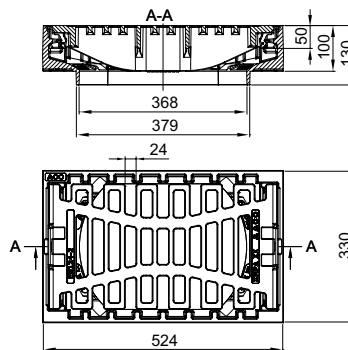

Abmessungen			Einlauf- querschnitt	Material		Gewicht	VPE	Artikel-Nr.	Preis/Stk.	RG
Breite	Länge	Höhe		Rahmen	Rost					
[mm]	[mm]	[mm]	[cm ²]			[kg]	[Stk]		[EUR]	
C 250										
330	524	100	737	Gusseisen EN-GJL	Gusseisen EN-GJS	44,2	24	1207909	235,00	CP
D 400										
330	524	100	737	Gusseisen EN-GJL	Gusseisen EN-GJS	44,2	24	1207587	287,00	CP

Pultform, Rost in Aqua Plus-Design

- Besonders geeignet für Einsatzbereiche mit hoher Belastung durch Laub, Grünschnitt und Abfall

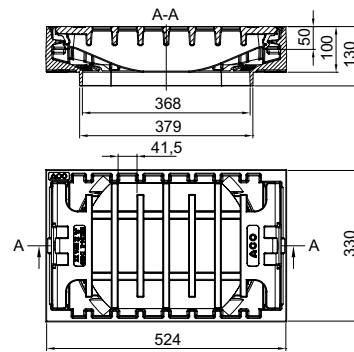

Abmessungen			Einlauf- querschnitt	Material		Gewicht	VPE	Artikel-Nr.	Preis/Stk. RG
Breite	Länge	Höhe		Rahmen	Rost				
[mm]	[mm]	[mm]	[cm ²]			[kg]	[Stk]		[EUR]
D 400									
330	524	100	905	Gusseisen EN-GJL	Gusseisen EN-GJS	42,8	24	1207589	287,00 CP

Aufsätze 500 x 500

ACO Produktvorteile

- Roste in Multitop-Design entsprechend Güte- und Prüfbestimmungen Gütesicherung Kanalguss RAL-GZ 692
- Hochziehbar
- Klapperfrei durch PEWEPREN-Einlage im Rahmen
- Umlaufend geschlossener Rahmen mit ausschlagbarer Bauzeitentwässerung
- Roste in Multitop-Design sowie Aqua Plus-Design
 - Verkehrssicher, einfach bedienbar durch schraublos arretierten Rost
 - Wartungsfreie Arretierung aus hochfestem Kunststoff
 - Rost durch multifunktionales Doppelscharnier 2-seitig um ca. 110 Grad aufklappbar und herausnehmbar

- Aufsätze gemäß DIN EN 124-2
- Aufsätze geeignet für die Verwendung von Schlammeimern gemäß DIN 4052-4
- **Roste in Multitop-Design**
 - Geeignet für den Einbau in Straßen, Fußgängerstraßen und Fußgängerzonen
- **Roste in Multitop Aqua Plus-Design**
 - Besonders geeignet für Einsatzbereiche mit hoher Belastung durch Laub, Grünschnitt und Abfall
- **Rost mit einseitigem Scharnier**
 - Geeignet für die Verwendung als Autohofaufsatz
- Aufsätze in Kombination mit Straßenabläufe Combipoint PP, PE und SSA verwenden

Pultform, Rost in Multitop-Design

- Geeignet für den Einbau in Straßen, Fußgängerstraßen und Fußgängerzonen

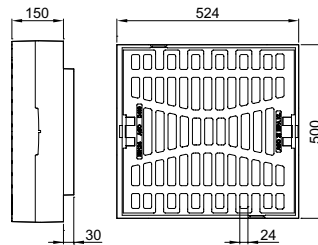

Abmessungen			Einlaufquerschnitt	Material		Gewicht	VPE	Artikel-Nr.	Preis/Stk.	RG
Breite	Länge	Höhe		Rahmen	Rost					
[mm]	[mm]	[mm]	[cm ²]			[kg]	[Stk]		[EUR]	
C 250										
500	524	150	1125	BEGU	Gusseisen EN-GJS	74,0	12	89113	299,00	CP
D 400										
500	524	150	1125	BEGU	Gusseisen EN-GJS	80,0	12	89117	360,00	CP

Pultform, Rost in Aqua Plus-Design

- Besonders geeignet für Einsatzbereiche mit hoher Belastung durch Laub, Grünschnitt und Abfall

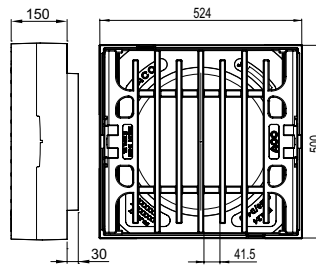

Abmessungen			Einlauf- querschnitt	Material		Gewicht	VPE	Artikel-Nr.	Preis/Stk.	RG
Breite	Länge	Höhe		Rahmen	Rost					
[mm]	[mm]	[mm]	[cm ²]			[kg]	[Stk]		[EUR]	
D 400										
500	524	150	1477	BEGU	Gusseisen EN-GJS	79,6	12	89443	360,00	CP

Pultform, Standard

- Standard-Rost ohne Scharnier, herausnehmbar
- Ohne Arretierung, Rost gesichert durch Eigen-
gewicht nach DIN 1229

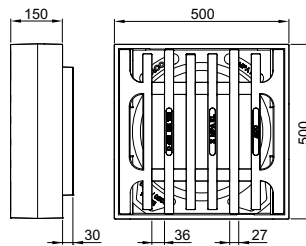

Abmessungen			Einlauf- querschnitt	Material		Gewicht	VPE	Artikel-Nr.	Preis/Stk.	RG
Breite	Länge	Höhe		Rahmen	Rost					
[mm]	[mm]	[mm]	[cm ²]			[kg]	[Stk]		[EUR]	
C 250										
500	500	150	1080	BEGU	Gusseisen EN-GJL	85,0	12	1201558	260,00	CP
D 400										
500	500	150	1080	BEGU	Gusseisen EN-GJL	104,0	12	1201559	299,00	CP

Pultform mit einseitigem Scharnier, Rost in Aqua Plus-Design

- Besonders geeignet für Einsatzbereiche mit hoher Belastung durch Laub, Grünschnitt und Abfall

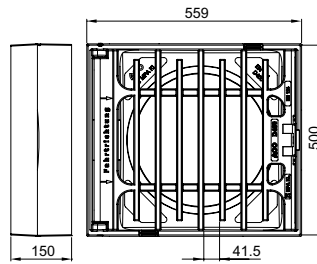

Abmessungen			Einlauf- querschnitt	Material		Gewicht	VPE	Artikel-Nr.	Preis/Stk.	RG
Breite	Länge	Höhe	[cm ²]	Rahmen	Rost	[kg]	[Stk]		[EUR]	
[mm]	[mm]	[mm]								
D 400										
500	559	150	1528	BEGU	Gusseisen EN-GJS	90,5	12	89528	348,00	CP

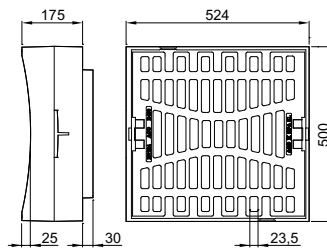

Rinnenform, Rost in Multitop-Design

- Geeignet für den Einbau in Straßen, Fußgängerstraßen und Fußgängerzonen



Abmessungen			Einlauf- Stichmaß	querschnitt	Material		Gewicht	VPE	Artikel-Nr.	Preis/Stk.	RG
Breite	Länge	Höhe	[mm]	[cm ²]	Rahmen	Rost	[kg]	[Stk]		[EUR]	
[mm]	[mm]	[mm]									
C 250											
500	524	175	25	1113	BEGU	Gusseisen EN-GJS	80,0	12	89114	318,00	CP
D 400											
500	524	175	25	1113	BEGU	Gusseisen EN-GJS	83,5	12	89118	375,00	CP

Zubehör

	Beschreibung	Passend für	Gewicht		VPE	Artikel-Nr.	Preis/Stk.		RG
			[kg]	[Stk]			[EUR]		
	Verschlussbleche für Bauzeitentwässerung ■ 1 Satz = 2 Stück	■ Brückenabläufe ■ Aufsätze Multitop für Straßenabläufe	0,5		1	67308	23,40		MT
	Aushebe- und Bedienschlüssel ■ Länge: 600 mm	■ Schachtabdeckungen Multitop, Civictop, Durpren, Pewepren ■ Aufsätze Multitop, Aqua Plus, Standard ■ Brückenabläufe	1,5		1	600643	67,50		MT
	Geruchsverschluss ■ Für innenliegenden Geruchsverschluss ■ Nachrüst- und revisionierbar ■ Für die Ausbildung des Geruchsverschlusses wird bauseits zwingend ein KG-Rohr DN/OD 200 als Tauchrohr benötigt ■ Individuell verlängerbar mit KG-Rohr DN/OD 200	■ Aufsätze für Straßenabläufe Combipoint □ 500 x 500	2,1		10	133781	121,50		CP

Aufsätze 500 x 500 einwalzbar

ACO Produktvorteile

- Hochziehbar
- Klapperfrei durch PEWEPREN-Einlage im Rahmen
- Verkehrssicher und einfach bedienbar durch schraublos arretierten Rost
- Wartungsfreie Arretierungen aus hochfestem Kunststoff
- Rost durch multifunktionales Doppelscharnier zweiseitig um ca. 110° aufklappbar und herausnehmbar

- Aufsätze gemäß DIN EN 124-2
- Aufsätze geeignet für die Verwendung von Schlammeimern gemäß DIN 4052-4
- Zum oberflächenbündigen Einbau in bituminöse Fahrbeläge
- **Bei Ausführung 2-seitiger Flansch gilt:** Geeignet für den Einbau am Bord von Straßen ohne gepflasterte Bordrinne
- **Bei Ausführung 4-seitiger Flansch gilt:** Zum oberflächenbündigen Einbau in bituminöse Fahrbeläge



Speziell für bituminöse Fahrbeläge

Pultform, Rost in Multitop-Deign

- Geeignet für den Einbau in Straßen, Fußgängerstraßen und Fußgängerzonen



Flansch	Abmessungen			Einlauf- querschnitt [cm ²]	Material		Ge- wicht [kg]	VPE [Stk]	Artikel- Nr.	Preis/Stk. [EUR]	RG
	Breite [mm]	Länge [mm]	Höhe [mm]		Rahmen	Rost					

D 400

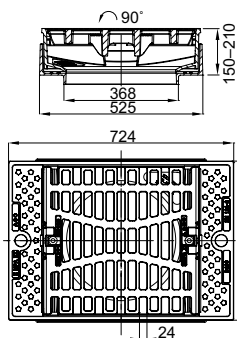

2-seitig	500	724	150-210	1125	Guss- eisen EN-GJL	Guss- eisen EN-GJS	86,3	12	1207929	470,00	MT
----------	-----	-----	---------	------	--------------------------	--------------------------	------	----	---------	--------	----

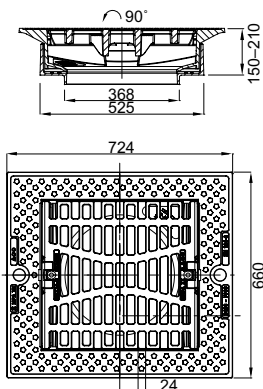

4-seitig	660	724	150-210	1125	Guss- eisen EN-GJL	Guss- eisen EN-GJS	95,3	12	1207930	530,00	MT
----------	-----	-----	---------	------	--------------------------	--------------------------	------	----	---------	--------	----

Pultform, Rost in Aqua Plus-Design

- Besonders geeignet für Einsatzbereiche mit hoher Belastung durch Laub, Grünschnitt und Abfall



Flansch	Abmessungen			Einlauf- querschnitt	Material		Ge- wicht		Artikel- Nr.	Preis/Stk.	RG
	Breite	Länge	Höhe		Rahmen	Rost	[kg]	[Stk]			
	[mm]	[mm]	[mm]	[cm ²]							

D 400

 	2-seitig	500	724	150-210	1477	Guss- eisen EN-GJL	Guss- eisen EN-GJS	86,7	12	1207931	470,00	MT
 	4-seitig	660	724	150-210	1477	Guss- eisen EN-GJL	Guss- eisen EN-GJS	95,8	12	1207932	530,00	MT

Zubehör

	Beschreibung	Passend für	Gewicht		Artikel-Nr.	Preis/Stk.	RG
			[kg]	[Stk]			
	Einbauschalung zu Aufsätzen Bituplan 500x500	■ Aufsätze Bituplan 500x500 mit zwei- und vierseitigem Flansch (wiederverwendbar)	13,4	1	1208186	23,40	MT
	Aushebe- und Bedienschlüssel ■ Länge: 600 mm	■ Schachtabdeckungen Multitop, Civictop, Durpren, Pewepren ■ Aufsätze Multitop, Aqua Plus, Standard ■ Brückenabläufe	1,5	1	600643	67,50	MT

12

Aufsätze 500 x 800

ACO Produktvorteile

- Hydraulisch optimiert durch turbinen-schaufelartige Querstege im Rost
- Vermeidung von Verschmutzung durch verbleibendes Restwasser durch einseitig im Rahmen untergreifendes Rost
- Rostgewicht ca. 55 kg
- Klapperfrei durch PEWEPREN-Einlage im Rahmen
- Wartungsfreie Arretierung aus hochfestem Kunststoff

- Aufsätze gemäß DIN EN 124-2
- Aufsätze geeignet für die Verwendung von Schlammeimern gemäß DIN 4052-4
- Roste besonders geeignet für die optimale Entwässerung von Bergstraßen
- Aufsätze in Kombination mit Straßenablauf Combipoint PP und PE verwenden

Pultform, Bergstraßenauflauf „Total“

- Geeignet für den Einbau in Bergstraßen

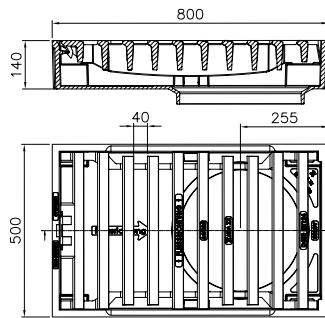

Abmessungen			Einlauf- querschnitt	Material		Gewicht	VPE	Artikel-Nr.	Preis/Stk.	RG
Breite	Länge	Höhe	[cm ²]	Rahmen	Rost	[kg]	[Stk]		[EUR]	
[mm]	[mm]	[mm]								
D 400										
500	800	140	1832	Gusseisen EN-GJL	Gusseisen EN-GJS	113,0	10	1203800	446,00	CP

Zubehör

	Beschreibung	Passend für	Gewicht	VPE	Artikel-Nr.	Preis/Stk.	RG
			[kg]	[Stk]		[EUR]	
	Aushebe- und Bedienschlüssel ■ Länge: 600 mm	<ul style="list-style-type: none"> ■ Schachtabdeckungen Multitop, Civictop, Durpren, Pewepren ■ Aufsätze Multitop, Aqua Plus, Standard ■ Brückenabläufe 	1,5	1	600643	67,50	MT

ACO Drain®Box – Linie trifft Punkt

Mit der ACO Drain®Box ergibt sich ein neues Konzept für bestehende und geplante punktuelle Entwässerungslösungen für Kommunen, Straßen- und Autobahnmeistereien. Das Abflussgeschehen auf der Straße infolge von Starkregen kann entschärft werden, die Verkehrssicherheit wird gefördert und Überflutungsschäden werden reduziert.

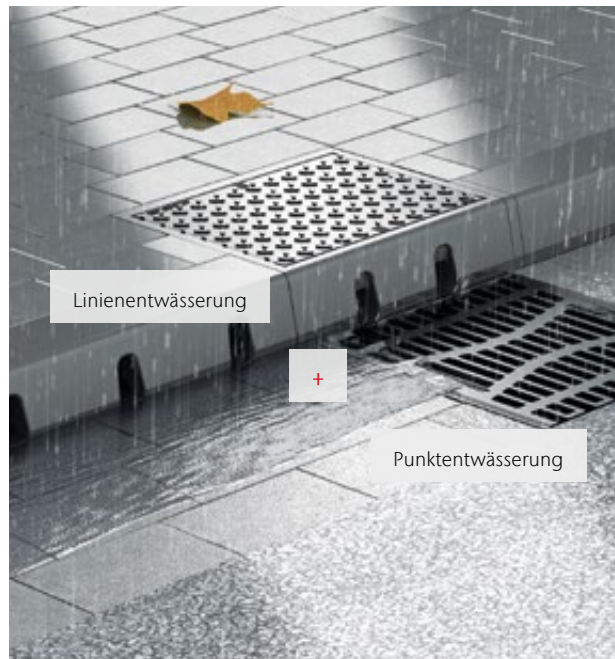

Die Gefahrensituation – Überflutungs-Hotspots bei Starkregen

Der globale Klimawandel verändert das regionale Niederschlagsgeschehen. Schon heute kommt es vermehrt zu Starkregenereignissen, die in Städten zu Überflutungen führen und große Schäden anrichten können. Die aufnehmbare Wassermenge ist für einen Punktablauf durch verschiedene Faktoren begrenzt. Kommt sehr viel Wasser am Ablauf an, schießt ein großer Anteil entweder über den Ablauf hinweg oder daran vorbei. Dies erhöht den Zufluss zum nächsten Straßenablauf und führt damit zu einer großen Wasserspiegelbreite, sodass sich das Wasser im Verkehrsraum aufstaut. Die Unfallgefahr ist an diesem neuralgischen Punkt extrem hoch. Volle Schlammeimer mit Laub und Dreck erhöhen das Risiko.

Die Lösung – ACO Drain®Box

ACO Drain®Box ist der neue Lösungsbaustein für gefährliche Überflutungs-Hotspots. Das Besondere an der ACO Drain®Box ist die Kombination von Linien- und Punktentwässerung. Vor dem Punktablauf Combipoint PP nehmen die seitlichen Öffnungen der Hohlbordrinne entlang des Bordes einen Teil des anströmenden Wassers auf. Bereits mit ein paar Metern der ACO KerbDrain wird eine signifikante hydraulische Leistungsverbesserung erreicht. Die Verbindung der Hohlbordrinne mit dem Straßenablauf erfolgt über den Einlaufkasten. Geeignet für die Nachrüstung, die Sanierung und den Neubau.

ACO Drain®Box City

für den innerstädtischen Bereich

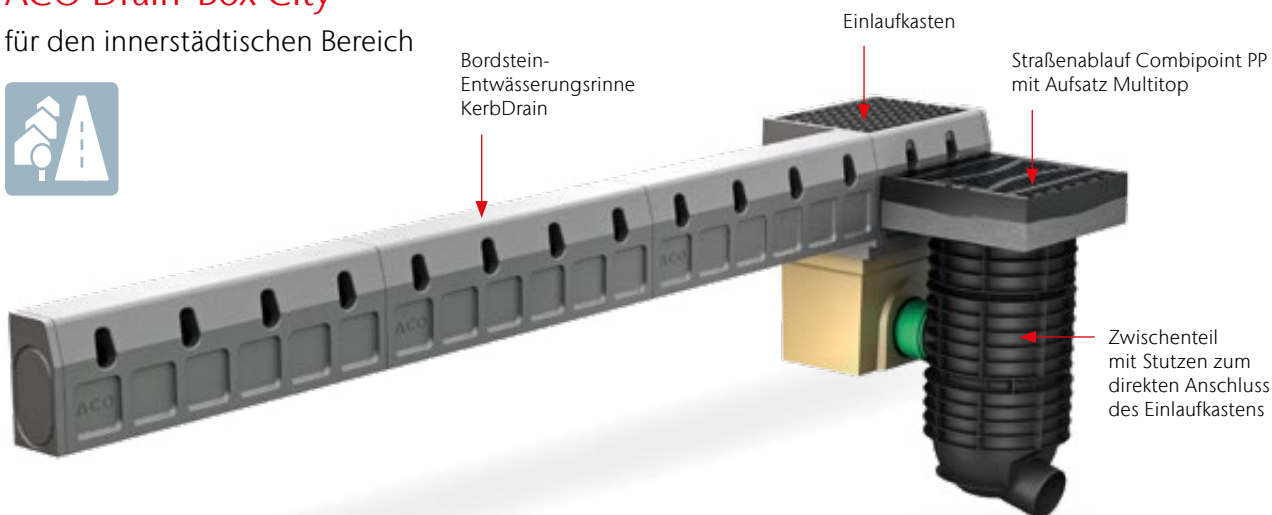



Vorteile der ACO Drain®Box

- hydraulische Leistungssteigerung durch Kombination aus Linien- und Punktentwässerung
- erhöhte Wartungssicherheit durch zusätzlichen Schlammeimer
- Ertüchtigung von vorhandenen Straßenabläufen
- Förderung der Verkehrssicherheit
- weniger Überflutungsschäden

Hydraulische Beispielrechnung

- 2,0 % Längsneigung
- angeschlossene Fläche = 400 m² (gem. RAS-Ew)
- Abflussbeiwert = 0,9 (gem. RAS-Ew)
- Regenspende Stadt Braunschweig $r(15,1) = 110 \text{ l}/(\text{s} \cdot \text{ha})$
- Abfluss $Q = 3,96 \text{ l}/\text{s}$
- 3 Meter KerbDrain



**Entlastung des Straßenablaufs
um mindestens 23,5 %**

Die ACO Anwendungstechnik unterstützt Sie bei der Planung und Ausarbeitung Ihrer Baumaßnahme:

www.aco.de/kontakt



Weitere Informationen
mit einem Klick:

www.aco.de/drainbox

ACO Drain®Box Road

für Autobahnen und Fernstraßen

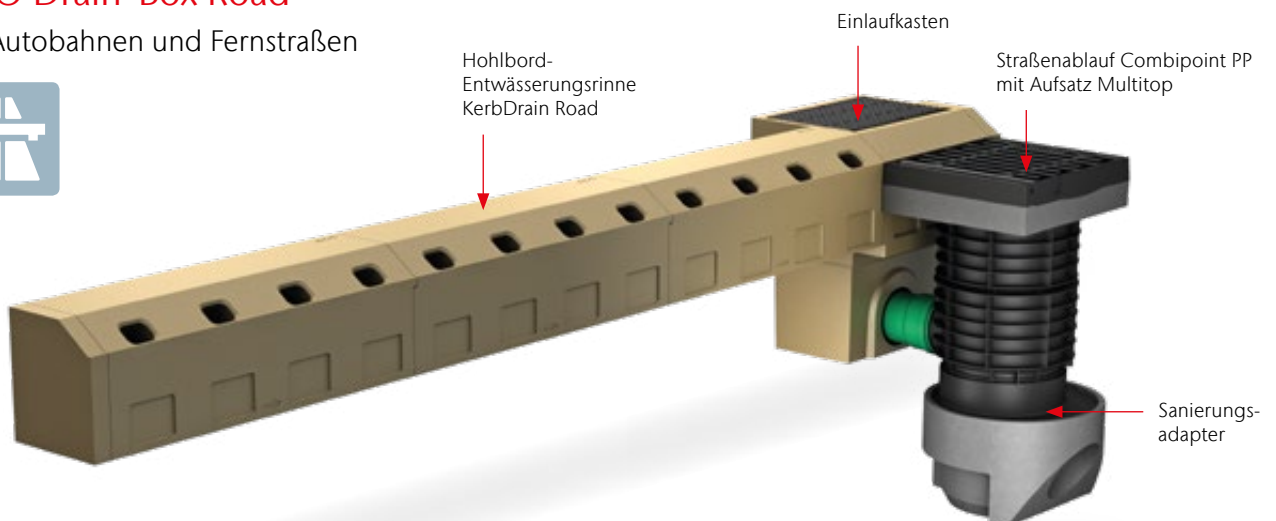

ACO Drain®Box, Typ Neubau

ACO Produktvorteile

- Hydraulische Leistungssteigerung durch Kombination aus Linien- und Punktentwässerung
- Anwendungsbereich: Neubau
- Ertüchtigung von vorhandenen Straßenabläufen
- Förderung der Verkehrssicherheit
- Weniger Überflutungsschäden
- 4 in 1 – Einmalige ACO Werkstoffkompetenz: Polymerbeton, Kunststoff PP, Guss und Beton vereint in einem System
- Individuelle Zusammenstellung je nach Anwendung. Sprechen Sie uns an!



Bezeichnung	Abmessungen			Typ	Rohr- schluss DN/OD [mm]	Gewicht [kg]	VPE [Stk]	Artikel-Nr.	Preis/Stk. [EUR]	RG
	Länge	Breite	Höhe							
	[mm]	[mm]	[mm]							
■ ACO Drain®Box Typ Neubau 3,6 m ¹⁾	–	–	–	–	–	–	–	3008366	1.754,33	KD

bestehend aus:

Hohlborndrinne KerbDrain KD 305

■ KerbDrain KD 305 Rinne L=1 m	1000	150	305		–	54,5	3	133004	187,00	KD
■ Einlaufkasten Oberteil	550	425	370		–	93,0	1	152029	639,00	KD
■ Einlaufkasten Unterteil KF mit Rohranschluss DN/OD 160	500	322	365	KD 305	200	27,0	1	01614	178,00	SZ
■ Schlammeimer	395	255	325		–	4,7	1	01616	110,00	SZ
■ Rosthaken	85	150	410		–	0,25	1	01367	26,50	SZ
■ Kombistirnwände aus Kunststoff PP	–	–	–		–	0,3	2	04941	38,50	KD

Straßenablauf Combipoint PP

■ Boden 1a mit Abgang DN/OD 160	437	437	350	–	160	2,6	3	89010	47,00	CP
■ Zwischenteil 3 mit Stützen DN/OD 160	437	437	350	–	160	2,8	1	89014	80,50	CP
■ Zwischen-/Oberteil 5b/6a bauseitig kürzbar	437	437	350	–	160	2,6	1	89013	70,50	CP
■ Gussaufsatz 500 x 500 in Pultform	524	500	150	–	–	80,0	1	89117	360,00	CP

¹⁾ Zusammenstellung anhand des Anwendungsbeispiels der Stadt Braunschweig (siehe Seite 478). Objektbezogene Anpassung der Rinnen-Gesamtlänge möglich.

Gerne berechnen wir anhand Ihrer Projektdetails Ihre individuelle Baukastenlösung. Bitte sprechen Sie unsere Anwendungstechnik an! E-Mail: kundencenter@aco.com

ACO Drain®Box, Typ Sanierung

ACO Produktvorteile

- Hydraulische Leistungssteigerung durch Kombination aus Linien- und Punktentwässerung
- Anwendungsbereich: Sanierung
- Ertüchtigung von vorhandenen Straßenabläufen
- Förderung der Verkehrssicherheit
- Weniger Überflutungsschäden
- 4 in 1 – Einmalige ACO Werkstoffkompetenz: Polymerbeton, Kunststoff PP, Guss und Beton vereint in einem System
- Individuelle Zusammenstellung je nach Anwendung. Sprechen Sie uns an!



Bezeichnung	Abmessungen			Typ	Rohranschluss DN/OD	Gewicht	VPE	Artikel-Nr.	Preis/Stk. RG
	Länge	Breite	Höhe						
	[mm]	[mm]	[mm]						
ACO Drain®Box Typ Sanierung 3,6 m ¹⁾	–	–	–	–	–	–	–	3008367	1.816,43 KD

bestehend aus:

Hohlborderinne KerbDrain KD 305

■ KerbDrain KD 305 Rinne L=1 m	1000	150	305	–	–	54,5	3	133004	187,00 KD
■ Einlaufkasten Oberteil	550	425	370	–	–	93,0	1	152029	639,00 KD
■ Einlaufkasten Unterteil KF mit Rohranschluss DN/OD 160	500	322	365	KD 305	200	27,0	1	01614	178,00 SZ
■ Schlammeimer	395	255	325	–	–	4,7	1	01616	110,00 SZ
■ Rosthaken	85	150	410	–	–	0,25	1	01367	26,50 SZ
■ Kombistirnwände aus Kunststoff PP	–	–	–	–	–	0,3	2	04941	38,50 KD

Straßenablauf Combipoint PP

■ Sanierungsadapter DIN 4052 Betonteile	495	495	112	–	–	1,6	3	89019	134,00 CP
■ Zwischenteil 3 mit Stützen DN/OD 160	437	437	350	–	160	2,8	1	89014	80,50 CP
■ Zwischen-/Oberteil 5b/6a bauseitig kürzbar	437	437	350	–	160	2,6	1	89013	70,50 CP
■ Gussaufsatz 500 x 500 in Pultform	524	500	150	–	–	80,0	1	89117	360,00 CP

Punkt- und Trennabläufe – Entwässerung von Industrieflächen

Der Punktablauf E 600 – F 900 steht für alle Bereiche von Schwerlastflächen in Industriegebieten, auf Flughäfen bis hin zu Straßenrändern zur Verfügung, bei denen es aus geländetechnischer Sicht erforderlich ist, Punktentwässerungen zu verwenden.

Klassen ¹⁾	
■ E 600	■ F 900
gemäß DIN EN 1433, DIN 19580	
Nennweiten	
275 mm	
Material	
Polymerbeton	
Anwendungsbereiche	
■ Industrieflächen	■ Silageflächen
■ LAU-Anlagen	

ACO DRAIN® Punktablauf

Basierend auf den Erfahrungen des Linienentwässerungssystems V 275 P wurde speziell für die Punktentwässerung bis Klasse F 900 dieser Punktablauf entwickelt, der sich durch seine hohe Flexibilität auszeichnet.

Die bewährte schraublose Arretierung Powerlock gewährleistet ein dauerhaftes Öffnen und Schließen ganz ohne Schrauben. Darüber hinaus besitzt das System die allgemeine bauaufsichtliche Zulassung (abZ) Nr. Z-74.4-78 für die Verwendung in LAU-Anlagen.



Ausführung mit Lippenlabirinthdichtung (LLD)



Ausführung mit eingegossenem PE-HD Rohrstopfen speziell für die Verwendung nach abZ geeignet



Ausführung mit Sicherheitsstopfen

¹⁾Weitere Informationen zu Klassen auf Seite 664.



ACO DRAIN® Trennablauf

Das Trennablaufsystem zur umweltfreundlichen Entwässerung von Biogasanlagen, Fahrhilfen und Silage-Lagerflächen entspricht der DIN EN 1433/DIN V 19580 für die Klassen E 600 – F 900 und ist aus frost- und tausalzbeständigem Polymerbeton.

Zwei senkrechte Anschlüsse mit einem Durchmesser von DN/OD 160, die wechselseitig mit einem Sicherheitsstopfen verschließbar sind, lassen eine Trennung von Regen- bzw. Schmutzwasser je nach Nutzung der Vorgruben zu. Um für Wartungs- und Reinigungszwecke einen schnellen und unkomplizierten Zugang zu den Punktabläufen sicherzustellen, sind die integrierten Gussroste aus Gusseisen EN-GJS mit der schraublosen Arretierung Powerlock versehen. Die Abläufe sind optional auch mit einem Filtersack verwendbar.



Punktablauf E – F

ACO Produktvorteile

- Mit allgemeiner bauaufsichtlicher Zulassung (abZ) Z-74.4-78 für die Verwendung in LAU-Anlagen
- Mit MPA-Zertifikat für Druckdichtigkeit der Lippenlabyrinthdichtung
- Mit selbsthemmender Sicherheitsarretierung Powerlock
- Mit austauschbarer integrierter Dämpfung
- Aus Polymerbeton

- Abläufe gemäß DIN EN 1433 / DIN 19580
- Nennweite 275 mm
- Klassen A 15 – F 900
- Oberteil mit Kantenschutz 8 mm Gusseisen EN-GJS, KTL-beschichtet
- Mit Stegrost aus Gusseisen EN-GJS, KTL-beschichtet
- Einlaufquerschnitt 550 cm²
- Für Rohranschlüsse in LAU-Anlagen ist gemäß abZ ausschließlich die Ausführung mit eingegossenem PE-HD Rohrstutzen zulässig
- Unterteile:
 - Wahlweise mit Lippenlabyrinthdichtung (LLD) aus NBR oder eingegossenem PE-HD Rohrstutzen für horizontalen, flüssigkeitsdichten Rohranschluss
 - Die Ausführung mit eingegossenem PE-HD Rohrstutzen SDR 17,6 ist speziell für die Verwendung nach abZ geeignet



Abmessungen			Rohranschluss	VPE	Artikel-Nr.	Preis/Stk.	RG
Länge	Breite	Höhe	DN/OD				
[mm]	[mm]	[mm]	[mm]	[kg]	[Stk]	[EUR]	

Oberteil

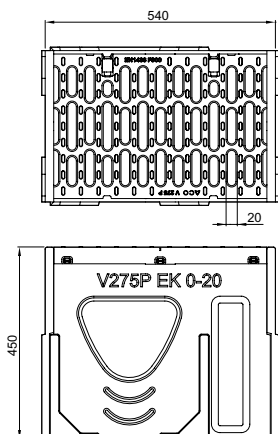

540	355	450	–	86,6	4	132540	893,00	HA
-----	-----	-----	---	------	---	--------	--------	----

Abmessungen			Rohranschluss	Gewicht	VPE	Artikel-Nr.	Preis/Stk.	RG
Länge	Breite	Höhe	DN/OD					
[mm]	[mm]	[mm]	[mm]	[kg]	[Stk]		[EUR]	

Zwischenteil

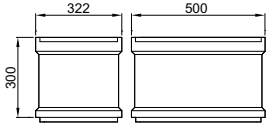

500	322	300	–	20,7	8	01697	112,00	SZ
-----	-----	-----	---	------	---	-------	--------	----

Unterteil Kurzform, LLD-Rohranschluss

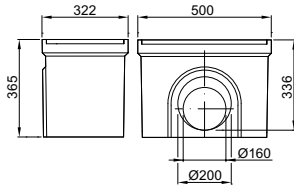

500	322	365	160	28,5	8	01614	178,00	SZ
			200	27,0	8	06190	178,00	SZ

Unterteil Langform, LLD-Rohranschluss

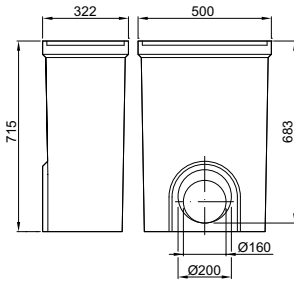

500	322	715	160	49,9	4	03217	270,00	SZ
			200	49,9	4	08565	270,00	SZ

Unterteil Kurzform, mit eingegossenem PE-HD Rohrstutzen

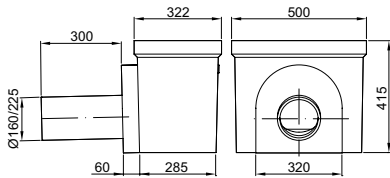

500	322	415	160	58,9	2	130505	502,00	PD
			225	56,2	2	130267	502,00	PD

Unterteil Langform, mit eingegossenem PE-HD Rohrstutzen

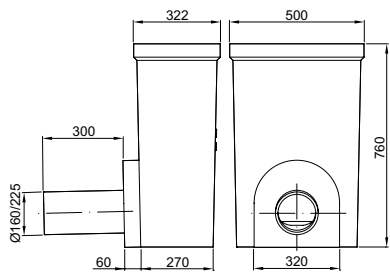

500	322	760	160	79,5	2	130506	565,00	PD
			225	76,8	2	130268	565,00	PD

Punktablauf mit Sicherheitsstopfen E – F

ACO Produktvorteile

- Mit allgemeiner bauaufsichtlicher Zulassung (abZ) Z-74.4-78 für die Verwendung in LAU-Anlagen
- Mit selbsthemmender Sicherheitsarretierung Powerlock
- Mit austauschbarer integrierter Dämpfung
- Aus Polymerbeton

- Ausführung mit senkrechtem Rohranschluss mit eingegossenem PE-HD Rohrstutzen SDR 17,6
- Mit Sicherheitsstopfen als Absperr-element mit DIBt-Zulassung
- Nennweite 275 mm
- Klassen A 15 – F 900
- Mit Kantenschutz 8 mm aus Guss-eisen EN-GJS, KTL-beschichtet
- Einlaufquerschnitt: 1106 cm²/m
- Schlitzweite 20 mm
- Für die Ausführung mit eingegossenem PE-HD Rohrstutzen gilt Lieferzeit auf Anfrage
- Bedienwerkzeug (10670) separat als Zubehör bestellen





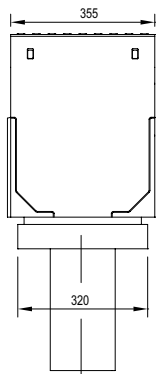
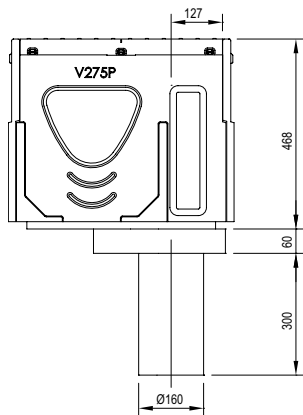



Abmessungen			Rohranschluss	VPE	Artikel-Nr.	Preis/Stk.	RG
Länge	Breite	Höhe	DN/OD				
[mm]	[mm]	[mm]	[mm]	[kg]	[Stk]	[EUR]	

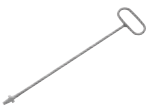

540	355	530	160	110,0	3	132525	2.020,00	HA
-----	-----	-----	-----	-------	---	--------	----------	----

Zubehör

	Beschreibung	Passend für	Gewicht VPE		Artikel-Nr.	Preis/Stk. RG	
			[kg]	[Stk]		[EUR]	
	Schlammeimer für Punktablauf E-F ■ Stahl verzinkt	■ Punktablauf E-F	3,1	10	11788	106,00	PD
	Rohrstutzen ■ PVC ■ DN/OD 160 ■ Länge: 150 mm	■ Punktablauf	0,5	50	00058	19,10	SZ
	Rohrstutzen ■ PVC ■ DN/OD 200 ■ Länge: 200 mm	■ Punktablauf	0,6	20	02723	27,25	SZ
	Geruchsverschluss ■ PVC ■ DN/OD 160	■ Punktablauf	1,9	5	02638	48,25	SZ
	Polyesterklebemasse ■ Für bauseitiges Verkleben ■ 0,5 kg Gebinde	■ Zum Verkleben von Polymerbeton- und NEXITE®-Fertigteilen	0,9	10	02163	44,75	SZ
	Rosthaken ■ Zum Ausheben der Abdeckroste ■ Stahl verzinkt	■ Abdeckroste	0,3	10	3000679	27,75	SZ
	Bedienwerkzeug ■ Zum Öffnen und Verschließen der Sicherheitsstopfen ■ Aus Edelstahl	■ Rinnenkörper mit Sicherheitsstopfen ■ Punktablauf mit Sicherheitsstopfen ■ Trennablauf Kurzform	1,0	5	10670	149,50	SZ

Trennablauf E – F

ACO Produktvorteile

- Mit integrierter Lippenlabirinthdichtung
- Mit MPA-Zertifikat für Druckdichtigkeit der Lippenlabirinthdichtung
- Mit schraubloser Arretierung Powerlock

- Abläufe gemäß DIN EN 1433 / DIN 19580
- Klassen E 600 – F 900
- Oberteil mit integriertem Kanten-schutz Gusseisen EN-GJS 6 mm
- Rost aus Gusseisen EN-GJS
- Bei der Ausführung Langform müssen Ober- und Unterteil bauseits flüssigkeits-dicht verklebt werden (0,5 kg Dose Polyesterklebmasse mit Härtertube Art.-Nr. 02163 bereits im Set enthalten)



Abmessungen			Rohranschluss	Gewicht	VPE	Artikel-Nr.	Preis/Stk.	RG
Länge	Breite	Höhe	DN/OD					
[mm]	[mm]	[mm]	[mm]	[kg]	[Stk]		[EUR]	

Kurzform

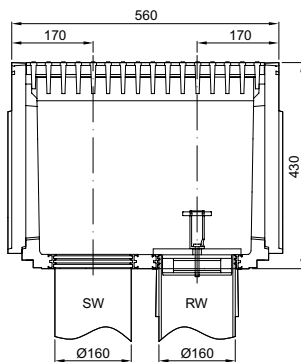



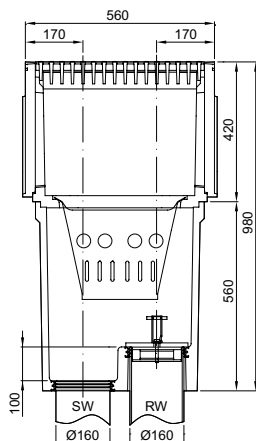

560	360	430	160	86,0	4	49672	2.060,00	HA
-----	-----	-----	-----	------	---	-------	----------	----

Langform



560	360	980	160	131,0	1	134072	2.515,00	HA
-----	-----	-----	-----	-------	---	--------	----------	----

Zubehör

	Beschreibung	Passend für	Gewicht	VPE	Artikel-Nr.	Preis/Stk. RG	
			[kg]	[Stk]		[EUR]	
Materialübergreifendes Zubehör							
	Schlammeimer für Einlaufkasten ■ Stahl verzinkt	■ Einlaufkastenkombination Monoblock RD 300 ■ System KerbDrain KD 305 und KD 480 ■ Trennablauf Langform	4,7	10	01616	116,00	SZ
	Polyesterklebemasse ■ Für bauseitiges Verkleben ■ 0,5 kg Gebinde	■ Zum Verkleben von Polymerbeton- und NEXITE®-Fertigteilen	0,9	10	02163	44,75	SZ
	Bedienwerkzeug ■ Zum Öffnen und Verschließen der Sicherheitsstopfen ■ Aus Edelstahl	■ Rinnenkörper mit Sicherheitsstopfen ■ Punktablauf mit Sicherheitsstopfen ■ Trennablauf Kurzform ■ Trennablauf Langform					
			1,0	5	10670	149,50	SZ
			1,0	5	49636	149,50	SZ
	Rosthaken ■ Zum Ausheben der Abdeckroste ■ Zum Öffnen der Verriegelung Powerlock (2 Stück erforderlich) ■ Stahl verzinkt	■ Abdeckroste	0,3	10	3000679	27,75	SZ



13

Aufsätze für Straßenabläufe

COLLECT:
Sammeln und Aufnehmen



Aufsätze für Straßenabläufe

	Produktinformation	492	
	Nennmaß 300 x 500 Pultform	498	
	Nennmaß 300 x 500 Rinnenform	499	
Klasse C 250	Nennmaß 330 x 500 Pultform	500	
	Nennmaß 500 x 500 Pultform	501	
	Nennmaß 500 x 500 Rinnenform	502	
	Zubehör	503	
	Nennmaß 300 x 500 Pultform einwalzbar	504	
	Nennmaß 300 x 500 Pultform	505	
	Nennmaß 300 x 500 Pultform einwalzbar (Aqua Plus-Design)	506	
Klasse D 400	Nennmaß 300 x 500 Pultform (Aqua Plus-Design)	507	
	Nennmaß 300 x 500 Rinnenform	508	
	Nennmaß 330 x 500 Pultform	509	
	Nennmaß 330 x 500 Pultform (Aqua Plus-Design)	510	
	Nennmaß 500 x 500 Pultform einwalzbar	511	
	Nennmaß 500 x 500 Pultform	512	
	Nennmaß 500 x 500 Pultform einwalzbar (Aqua Plus-Design)	513	
	Nennmaß 500 x 500 Pultform (Aqua Plus-Design)	514	
	Nennmaß 500 x 500 Pultform (einseitiges Scharnier)	515	
	Nennmaß 500 x 500 Rinnenform	516	
	Nennmaß 500 x 800 Pultform	517	
	Zubehör	518	
	Klasse C 250	Nennmaß 500 x 990 Pultform	548
Nennmaß 500 x 990 Rinnenform		549	
Zubehör		550	
Klasse D 400	Nennmaß 300 x 500 Pultform	520	
	Nennmaß 500 x 500 Pultform	521	
	Nennmaß 500 x 500 Pultform „Franken“	522	
	Zubehör	554	
Einlaufroste Multitop für Betonteile DIN 4034	Klasse C 250	Rahmenausführung: BEGU rund	524
	Klasse D 400	Rahmenausführung: BEGU rund	526
	Produktinformation	528	
Brückenabläufe Multitop	Brückensanierung	Aufsätze Universal 300 x 500	532
		Aufsätze Universal 500 x 500	533
		Zubehör	533
	HSD 2, Klasse D 400	Ablauf 300 x 500 senkrecht	534
		Ablauf 300 x 500 waagrecht	536
Ablauf 300 x 500 senkrecht (große Höhen)		538	
Ablauf 300 x 500 waagrecht (große Höhen)		540	
	Zubehör	541	
HSD 5, Klasse D 400	Ablauf 500 x 500 senkrecht	542	
	Ablauf 500 x 500 waagrecht	544	
	Zubehör	545	



Übersetzungsliste

Artikelnummer/Produktcode
nach DIN EN 124-2
bis EN 124-6
siehe Seite 668

ACO Punktentwässerung
Infrastruktur
Online-Informationen



ACO Aufsätze Multitop – das richtige Rostdesign für ihre Anwendung

ACO Aufsätze Multitop sind durch verbesserte Funktion und Handhabung eine Innovation gegenüber konventionellen Aufsätzen für Straßenabläufen und sind geeignet für die Verwendung auf handelsüblichen Betonteilen nach DIN 4052.

Klassen¹⁾

- A 15
- B 125
- C 250
- D 400

gemäß DIN EN 124

Ausführungen

300 x 500 mm 330 x 500 und 500 x 500 mm, Pultform und Rinnenform

Material

Rahmen aus Gusseisen EN-GJL und BEGU
Rost aus Gusseisen EN-GJS

Anwendungsbereiche

- Fußgängerzonen, Geh-/Radwege
- Öffentliche Wege und Plätze
- Parkflächen
- Straßenrand-entwässerung
- Industrieflächen
- Autobahn

Allrounder

Multitop Design für **nahezu alle Anwendungen**, durch die spezielle Schlitzgeometrie auch für Bereiche **mit Fußgängerverkehr** geeignet



¹⁾Weitere Informationen zu Klassen auf Seite 664.

maximaler Einlaufquerschnitt

Aqua Plus Design für Einsatzbereiche mit hoher
Schmutzbelastung durch Laub, Grünschnitt und Ab-
fall sowie für **überflutungsgefährdete Bereiche**



Ausführung mit **einseitigem Scharnier**
für den Einsatz auf **Autobahnen**



einfacher Aufsatz

Standarddesign ohne Arretierung,
durch Eigengewicht gesichert



außergewöhnlich hohes Schluckvolumen

Baulänge 800 mm und optimierte Querstege. Besonders
geeignet für **Bergstraßen und Straßen mit starkem Gefälle**



Auswahl nach Anwendungsbereich

Bordrinne 300



Ausgeprägte Bordrinne bestehend aus 300-mm-Rinnenplatten.
Das passende Entwässerungsprodukt ist der **ACO Aufsatz Multitop 300 x 500 Pultform**, Klasse D 400, in Kombination mit dem ACO Straßenablauf Combipoint oder Straßenabläufen aus Betonteilen gemäß DIN 4052.

Bordrinne 330



Ausgeprägte Bordrinne bestehend aus zwei Reihen 160-mm-Rinnensteinen.
Das passende Entwässerungsprodukt ist der **ACO Aufsatz Multitop 330 x 500 Pultform**, Klasse D 400, in Kombination mit dem ACO Straßenablauf Combipoint oder Straßenabläufen aus Betonteilen gemäß DIN 4052.

Bordrinne 500



Ausgeprägte Rinne bestehend aus drei Reihen 160-mm-Rinnensteinen.
Das passende Entwässerungsprodukt ist der **ACO Aufsatz Multitop 500 x 500 Pultform**, Klasse D 400, in Kombination mit dem ACO Straßenablauf Combipoint oder Straßenabläufen aus Betonteilen gemäß DIN 4052.

Keine Bordrinne



Keine ausgeprägte Bordrinne. Der Aufsatz liegt im Asphalt.
Das passende Entwässerungsprodukt ist der **ACO Aufsatz Multitop 500 x 500 oder 300 x 500 Bituplan in Pultform**, Klasse D 400, in Kombination mit dem ACO Straßenablauf Combipoint oder Straßenabläufen aus Betonteilen gemäß DIN 4052.

beidseitig aufklappbare Roste

Das multifunktionale, schmutzunempfindliche und bruchsichere Doppelscharnier ermöglicht einfaches, schnelles Öffnen durch beidseitiges Aufklappen des Rosts um ca. 110 Grad. Der Einbau kann deshalb unabhängig von Fahrtrichtung und Gefällestrecken erfolgen, wodurch Einbaufehler vermieden werden. Zusätzlich ist der Rost durch senkrechtes Abheben komplett herausnehmbar.



Leichte Bedienung



Der Rost ist durch senkrecht abheben komplett herausnehmbar



Bruchsicheres Doppelscharnier



Klapperfrei durch dämpfende Einlagen im Rahmen



Umlaufender, geschlossener Gussrahmen für den Einsatz in Pflasterflächen mit vorgeformter, geschlossener Bauzeitentwässerung. Diese kann bei Bedarf geöffnet werden. Übliche Hilfsmittel wie Stopfen, Verschlussbleche usw. sind nicht erforderlich. Großer Einlaufquerschnitt der Bauzeitentwässerung, da sie nicht durch Roststäbe eingengt wird.



Die große Aufstandsfläche an der Rahmenunterseite verringert die Flächenpressung im Mörtelbett und gewährleistet einen dauerhaften Lastabtrag



Wiederverwendbarkeit von Zubehörteilen, z. B. Einsatz von handelsüblichen Schlamm-eimern nach DIN 4052 möglich. Aufsätze passend zu handelsüblichen Betonteilen für Straßenabläufe.

**schraublose,
wartungsfreie
Arretierung**



Die schraublose, verkehrssichere Arretierung sichert den Rost gegen Vandalismus, ermöglicht aber gleichzeitig eine leichte Handhabung und Wartung. Der Einsatz von handelsüblichen Aushebeschlüsseln ist möglich. Zum optimalen Handling empfehlen wir die Universal-Handzange mit Haken und Lösehebel.



Nennmaß 300 x 500 Pultform

ACO Produktvorteile

- Hochziehbar
- Klapperfrei durch PEWEPREN-Einlage im Rahmen
- Umlaufend geschlossener Rahmen mit ausschlagbaren Bauzeitenentwässerung
- Verkehrssicher und einfach bedienbar durch schraublos arretierten Rost
- Wartungsfreie Arretierung aus hochfestem Kunststoff
- Rost durch multifunktionales Doppelscharnier zweiseitig um ca. 110° aufklappbar und herausnehmbar

- Entsprechend Güte- und Prüfbestimmungen Gütesicherung Kanalguß RAL-GZ-692
- Aufsätze gemäß DIN EN 124-2
- Aufsätze geeignet für die Verwendung von Schlammeimern gemäß DIN 4052-4
- **Rost im Multitop-Design**
- Geeignet für den Einbau in Straßen, Fußgängerstraßen und Fußgängerzonen



Abmessungen			Einlauf- querschnitt	Material	Ge- wicht	VPE	Artikel-Nr.	Preis/ Stk.	RG
Breite	Länge	Höhe		Rahmen	Rost				
[mm]	[mm]	[mm]	[cm ²]			[kg]	[Stk]	[EUR]	
300	524	100	667	Guss- eisen EN-GJL	Guss- eisen EN-GJS	33,0	30	89401	190,00 MT

C 250

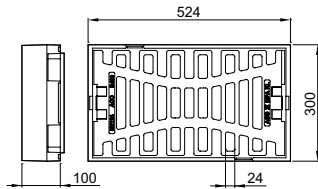

Nennmaß 300 x 500 Rinnenform

ACO Produktvorteile

- Hochziehbar
- Klapperfrei durch PEWEPREN-Einlage im Rahmen
- Umlaufend geschlossener Rahmen mit ausschlagbaren Bauzeitenentwässerung
- Verkehrssicher und einfach bedienbar durch schraublos arretierten Rost
- Wartungsfreie Arretierung aus hochfestem Kunststoff
- Rost durch multifunktionales Doppelscharnier zweiseitig um ca. 110° aufklappbar und herausnehmbar

- Entsprechend Güte- und Prüfbestimmungen Gütesicherung Kanalguss RAL-GZ-692
- Aufsätze gemäß DIN EN 124-2
- Aufsätze geeignet für die Verwendung von Schlammeimern gemäß DIN 4052-4
- **Rost im Multitop-Design**
- Geeignet für den Einbau in Straßen, Fußgängerstraßen und Fußgängerzonen



Abmessungen			Stich- maß	Einlauf- querschnitt	Material	Ge- wicht VPE		Artikel-Nr.	Preis/ Stk.	RG	
Breite	Länge	Höhe			Rahmen	Rost	[kg]	[Stk]	[EUR]		
[mm]	[mm]	[mm]	[mm]	[cm ²]							
300	524	125	15	650	Guss- eisen EN-GJL	Guss- eisen EN-GJS	41,4	30	89402	190,00	MT

C 250

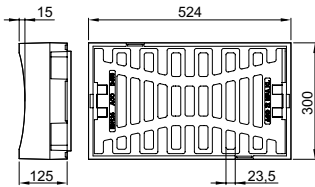

Nennmaß 330 x 500 Pultform

ACO Produktvorteile

- Hochziehbar
- Klapperfrei durch PEWEPREN Einlage im Rahmen
- Umlaufend geschlossener Rahmen mit ausschlagbaren Bauzeitenentwässerung
- Verkehrssicher und einfach bedienbar durch schraublos arretierten Rost
- Wartungsfreie Arretierung aus hochfestem Kunststoff
- Rost durch multifunktionales Doppelscharnier zweiseitig um ca. 110 Grad aufklappbar und herausnehmbar

- Aufsätze gemäß DIN EN 124-2
- Aufsätze geeignet für die Verwendung von Schlammeimern gemäß DIN 4052-4
- **Rost im Multitop-Design**
- Geeignet für den Einbau in Straßen, Fußgängerstraßen und Fußgängerzonen



Abmessungen			Einlaufquerschnitt	Material	Ge- wicht	VPE	Artikel-Nr.	Preis/Stk.	RG
Breite	Länge	Höhe		Rahmen	Rost				
[mm]	[mm]	[mm]	[cm ²]			[kg]	[Stk]	[EUR]	

C 250

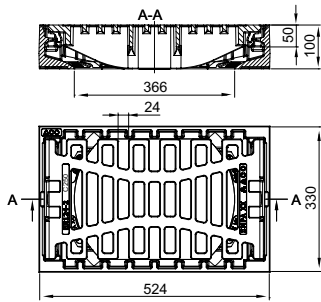

330	500	100	737	Guss- eisen EN-GJL	Guss- eisen EN-GJS	38,0	30	1207910	240,00	MT
-----	-----	-----	-----	--------------------------	--------------------------	------	----	---------	--------	----

Nennmaß 500 x 500 Pultform

ACO Produktvorteile

- Hochziehbar
- Klapperfrei durch PEWEPREN-Einlage im Rahmen
- Umlaufend geschlossener Rahmen mit ausschlagbaren Bauzeitenentwässerung
- Verkehrssicher und einfach bedienbar durch schraublos arretierten Rost
- Wartungsfreie Arretierung aus hochfestem Kunststoff
- Rost durch multifunktionales Doppelscharnier zweiseitig um ca. 110° aufklappbar und herausnehmbar

- Entsprechend Güte- und Prüfbestimmungen Gütesicherung Kanalguss RAL-GZ-692
- Aufsätze gemäß DIN EN 124-2
- Aufsätze geeignet für die Verwendung von Schlammeimern gemäß DIN 4052-4
- **Rost im Multitop-Design**
- Geeignet für den Einbau in Straßen, Fußgängerstraßen und Fußgängerzonen



Abmessungen			Einlauf- querschnitt	Material	Ge- wicht	VPE	Artikel-Nr.	Preis/Stk.	RG
Breite	Länge	Höhe		Rahmen	Rost				
[mm]	[mm]	[mm]	[cm ²]			[kg]	[Stk]	[EUR]	

C 250

	500	524	150	1125	BEGU Guss- eisen EN-GJS	70,0	12	89403	240,00	MT
--	-----	-----	-----	------	----------------------------------	------	----	-------	--------	----

Nennmaß 500 x 500 Rinnenform

ACO Produktvorteile

- Hochziehbar
- Klapperfrei durch PEWEPREN-Einlage im Rahmen
- Umlaufend geschlossener Rahmen mit ausschlagbaren Bauzeitenentwässerung
- Verkehrssicher und einfach bedienbar durch schraublos arretierten Rost
- Wartungsfreie Arretierung aus hochfestem Kunststoff
- Rost durch multifunktionales Doppelscharnier zweiseitig um ca. 110° aufklappbar und herausnehmbar

- Entsprechend Güte- und Prüfbestimmungen Gütesicherung Kanalguß RAL-GZ-692
- Aufsätze gemäß DIN EN 124-2
- Aufsätze geeignet für die Verwendung von Schlammeimern gemäß DIN 4052-4
- **Rost im Multitop-Design**
- Geeignet für den Einbau in Straßen, Fußgängerstraßen und Fußgängerzonen



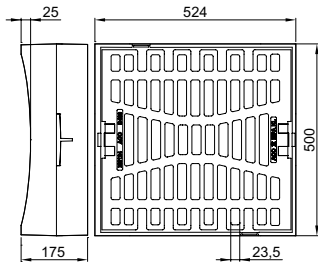

Abmessungen			Stich- maß	Einlauf- querschnitt	Material	Ge- wicht		Artikel-Nr.	Preis/Stk.	RG	
Breite	Länge	Höhe			Rahmen	Rost	VPE				
[mm]	[mm]	[mm]	[mm]	[cm ²]			[kg]	[Stk]	[EUR]		
500	524	175	25	1113	BEGU	Guss- eisen EN-GJS	75,5	12	89404	240,00	MT

C 250



Zubehör

	Beschreibung	Passend für	Gewicht	VPE	Artikel-Nr.	Preis/Stk.	RG
	Verschlussbleche für Bauzeitentwässerung ■ 1 Satz = 2 Stück	■ Brückenabläufe ■ Aufsätze Multitop für Straßenabläufe	0,5	1	67308	23,40	MT
	Aushebe- und Bedienschlüssel ■ Länge: 600 mm	■ Schachtabdeckungen Multitop, Civictop, Durpren, Pewepren ■ Aufsätze Multitop, Aqua Plus, Standard ■ Brückenabläufe	1,5	1	600643	67,50	MT

Nennmaß 300 x 500 Pultform einwalzbar

ACO Produktvorteile

- Hochziehbar
- Klapperfrei durch PEWEPREN-Einlage im Rahmen
- Verkehrssicher und einfach bedienbar durch schraublos arretierten Rost
- Wartungsfreie Arretierungen aus hochfestem Kunststoff
- Rost durch multifunktionales Doppelscharnier zweiseitig um ca. 110° aufklappbar und herausnehmbar

- Aufsätze gemäß DIN EN 124-2
- Aufsätze geeignet für die Verwendung von Schlammeimern gemäß DIN 4052-4
- Zum oberflächenbündigen Einbau in bituminöse Fahrbahnbeläge
- Geeignet für den Einbau am Bord von Straßen ohne gepflasterte Bordrinne
- **Rost im Multitop-Design**
- Geeignet für den Einbau in Straßen, Fußgängerstraßen und Fußgängerzonen



Abmessungen			Einlauf- querschnitt	Material	Ge- wicht		Artikel-Nr.	Preis/Stk.	RG	
Breite	Länge	Höhe		Rahmen	Rost	[kg]	[Stk]		[EUR]	
[mm]	[mm]	[mm]	[cm ²]							
300	764	140-200	667	Guss- eisen EN-GJL	Guss- eisen EN-GJS	57,0	12	1208603	320,00	MT

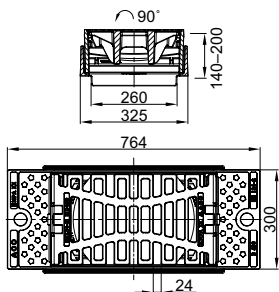

Nennmaß 300 x 500 Pultform

ACO Produktvorteile

- Hochziehbar
- Klapperfrei durch PEWEPREN-Einlage im Rahmen
- Umlaufend geschlossener Rahmen mit ausschlagbaren Bauzeitenentwässerung
- Verkehrssicher und einfach bedienbar durch schraublos arretierten Rost
- Wartungsfreie Arretierung aus hochfestem Kunststoff
- Rost durch multifunktionales Doppelscharnier zweiseitig um ca. 110° aufklappbar und herausnehmbar

- Entsprechend Güte- und Prüfbestimmungen Gütesicherung Kanalguss RAL-GZ-692
- Aufsätze gemäß DIN EN 124-2
- Aufsätze geeignet für die Verwendung von Schlammeimern gemäß DIN 4052-4
- **Rost im Multitop-Design**
- Geeignet für den Einbau in Straßen, Fußgängerstraßen und Fußgängerzonen



	Abmessungen			Einlauf-	Material	Ge-	VPE	Artikel-Nr.	Preis/Stk.	RG	
	Breite	Länge	Höhe	querschnitt							
				[mm]	[mm]	[mm]	Rahmen	Rost	[kg]	[Stk]	[EUR]
D 400	300	524	100	667	Guss-eisen EN-GJL	Guss-eisen EN-GJS	37,5	30	89405	190,00	MT

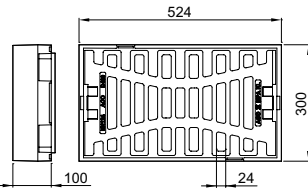

Nennmaß 300 x 500 Pultform einwalzbar – Aqua Plus

ACO Produktvorteile

- Hochziehbar
- Klapperfrei durch PEWEPREN-Einlage im Rahmen
- Verkehrssicher und einfach bedienbar durch schraublos arretierten Rost
- Wartungsfreie Arretierungen aus hochfestem Kunststoff
- Rost durch multifunktionales Doppelscharnier zweiseitig um ca. 110° aufklappbar und herausnehmbar

- Aufsätze gemäß DIN EN 124-2
- Aufsätze geeignet für die Verwendung von Schlammeimern gemäß DIN 4052-4
- Zum oberflächenbündigen Einbau in bituminöse Fahrbahnbeläge
- Geeignet für den Einbau am Bord von Straßen ohne gepflasterte Bordrinne
- **Rost im Aqua Plus-Design**
- Besonders geeignet für Einsatzbereiche mit hoher Belastung durch Laub, Grünschnitt und Abfall



Abmessungen			Einlauf- querschnitt	Material	Ge- wicht	VPE	Artikel-Nr.	Preis/Stk.	RG
Breite	Länge	Höhe		Rahmen	Rost				
[mm]	[mm]	[mm]	[cm ²]			[kg]	[Stk]	[EUR]	
300	764	140-200	835	Guss- eisen EN-GJL	Guss- eisen EN-GJS	56,0	12	1208605	320,00 MT

D 400

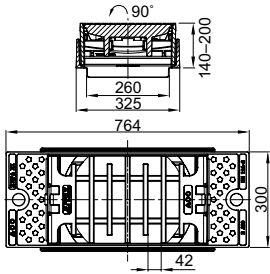

Nennmaß 300 x 500 Pultform – Aqua Plus

ACO Produktvorteile

- Hochziehbar
- Klapperfrei durch PEWEPREN-Einlage im Rahmen
- Umlaufend geschlossener Rahmen mit ausschlagbaren Bauzeitenentwässerung
- Verkehrssicher und einfach bedienbar durch schraublos arretierten Rost
- Wartungsfreie Arretierung aus hochfestem Kunststoff
- Rost durch multifunktionales Doppelscharnier zweiseitig um ca. 110° aufklappbar und herausnehmbar

- Entsprechend Güte- und Prüfbestimmungen Gütesicherung Kanalguss RAL-GZ-692
- Aufsätze gemäß DIN EN 124-2
- Aufsätze geeignet für die Verwendung von Schlammeimern gemäß DIN 4052-4
- **Rost im Aqua Plus-Design**
- Besonders geeignet für Einsatzbereiche mit hoher Belastung durch Laub, Grünschnitt und Abfall

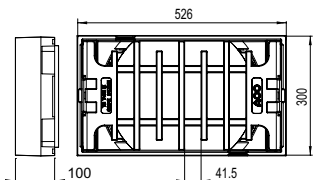

Abmessungen			Einlauf-	Material		Ge-		Artikel-Nr.	Preis/Stk.	RG
Breite	Länge	Höhe	querschnitt	Rahmen	Rost	wicht	VPE			
[mm]	[mm]	[mm]	[cm ²]			[kg]	[Stk]			
D 400										
	300	526	100	835	Guss-eisen EN-GJL	Guss-eisen EN-GJS	34,7	24	89440	250,00 MT

Nennmaß 300 x 500 Rinnenform

ACO Produktvorteile

- Hochziehbar
- Klapperfrei durch PEWEPREN-Einlage im Rahmen
- Umlaufend geschlossener Rahmen mit ausschlagbaren Bauzeitenentwässerung
- Verkehrssicher und einfach bedienbar durch schraublos arretierten Rost
- Wartungsfreie Arretierung aus hochfestem Kunststoff
- Rost durch multifunktionales Doppelscharnier zweiseitig um ca. 110° aufklappbar und herausnehmbar

- Entsprechend Güte- und Prüfbestimmungen Gütesicherung Kanalguß RAL-GZ-692
- Aufsätze gemäß DIN EN 124-2
- Aufsätze geeignet für die Verwendung von Schlammweimern gemäß DIN 4052-4
- **Rost im Multitop-Design**
- Geeignet für den Einbau in Straßen, Fußgängerstraßen und Fußgängerzonen



Abmessungen			Stich-	Einlauf-	Material	Ge-		Artikel-Nr.	Preis/Stk.	RG
Breite	Länge	Höhe	maß	querschnitt		wicht	VPE			
[mm]	[mm]	[mm]	[mm]	[cm ²]	Rahmen	Rost	[kg]	[Stk]	[EUR]	
D 400										
125	524	300	15	650	Guss-eisen EN-GJL	Guss-eisen EN-GJS	41,5	30	89406	190,00 MT

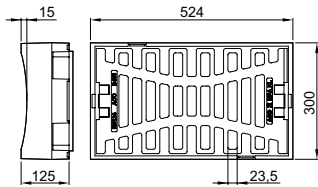

Nennmaß 330 x 500 Pultform

ACO Produktvorteile

- Hochziehbar
- Klapperfrei durch PEWEPREN Einlage im Rahmen
- Umlaufend geschlossener Rahmen mit aussschlagbaren Bauzeiteinentwässerung
- Verkehrssicher und einfach bedienbar durch schraublos arretierten Rost
- Wartungsfreie Arretierung aus hochfestem Kunststoff
- Rost durch multifunktionales Doppelscharnier zweiseitig um ca. 110 Grad aufklappbar und herausnehmbar

- Aufsätze gemäß DIN EN 124-2
- Aufsätze geeignet für die Verwendung von Schlammweimern gemäß DIN 4052-4
- **Rost im Multitop-Design**
- Geeignet für den Einbau in Straßen, Fußgängerstraßen und Fußgängerzonen



Abmessungen			Einlauf- querschnitt	Material		Ge- wicht		Artikel-Nr.	Preis/Stk.	RG
Breite	Länge	Höhe		Rahmen	Rost	[kg]	[Stk]		[EUR]	
[mm]	[mm]	[mm]	[cm ²]							
330	524	100	737	Guss- eisen EN-GJL	Guss- eisen EN-GJS	42,5	30	1207588	270,00	MT

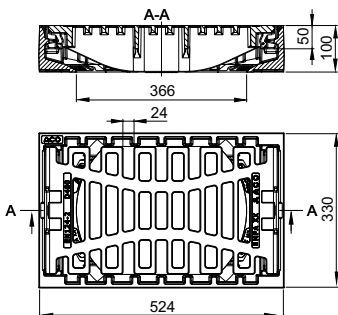

Nennmaß 330 x 500 Pultform – Aqua Plus

ACO Produktvorteile

- Hochziehbar
- Klapperfrei durch PEWEPREN Einlage im Rahmen
- Umlaufend geschlossener Rahmen mit aussschlagbaren Bauzeitenentwässerung
- Verkehrssicher und einfach bedienbar durch schraublos arretierten Rost
- Wartungsfreie Arretierung aus hochfestem Kunststoff
- Rost durch multifunktionales Doppelscharnier zweiseitig um ca. 110 Grad aufklappbar und herausnehmbar

- Aufsätze gemäß DIN EN 124-2
- Aufsätze geeignet für die Verwendung von Schlammeimern gemäß DIN 4052-4
- **Rost im Aqua Plus-Design**
- Besonders geeignet für Einsatzbereiche mit hoher Belastung durch Laub, Grünschnitt und Abfa



Abmessungen			Einlauf- querschnitt	Material	Ge- wicht		Artikel-Nr.	Preis/Stk.	RG
Breite	Länge	Höhe		Rahmen	Rost	VPE			
[mm]	[mm]	[mm]	[cm ²]			[Stk]		[EUR]	

D 400

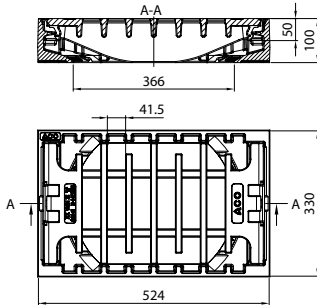

330	524	100	905	Guss- eisen EN-GJL	Guss- eisen EN-GJL	41,1	24	1207590	270,00	MT
-----	-----	-----	-----	--------------------------	--------------------------	------	----	---------	--------	----

Nennmaß 500 x 500 Pultform einwalzbar

ACO Produktvorteile

- Hochziehbar
- Klapperfrei durch PEWEPREN-Einlage im Rahmen
- Verkehrssicher und einfach bedienbar durch schraublos arretierten Rost
- Wartungsfreie Arretierungen aus hochfestem Kunststoff
- Rost durch multifunktionales Doppelscharnier zweiseitig um ca. 110° aufklappbar und herausnehmbar

- Aufsätze gemäß DIN EN 124-2
- Aufsätze geeignet für die Verwendung von Schlammeimern gemäß DIN 4052-4
- Zum oberflächenbündigen Einbau in bituminöse Fahrbahnbeläge
- **Rost im Multitop-Design**
- Geeignet für den Einbau in Straßen, Fußgängerstraßen und Fußgängerzonen
- **Bei Ausführung 2-seitiger Flansch gilt:** Geeignet für den Einbau am Bord von Straßen ohne gepflasterte Bordrinne
- **Bei Ausführung 4-seitiger Flansch gilt:** Zum oberflächenbündigen Einbau in bituminöse Fahrbahnbeläge



Flansch	Abmessungen			Einlauf- querschnitt	Material	Ge- wicht	VPE	Artikel- Nr.	Preis/Stk.	RG
	Breite	Länge	Höhe		Rahmen	Rost	[kg]	[Stk]	[EUR]	
	[mm]	[mm]	[mm]	[cm ²]						

D 400

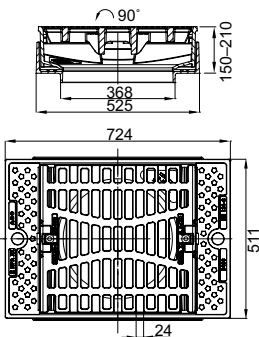

2-seitig	500	724	150-210	1125	Guss- eisen EN-GJL	Guss- eisen EN-GJS	86,3	12	1207929	470,00	MT
----------	-----	-----	---------	------	--------------------------	--------------------------	------	----	---------	--------	----

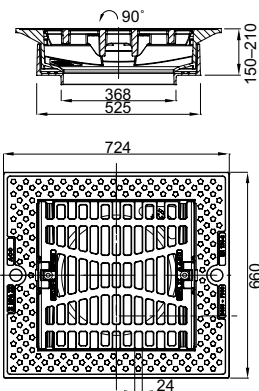

4-seitig	660	724	150-210	1125	Guss- eisen EN-GJL	Guss- eisen EN-GJS	95,3	12	1207930	530,00	MT
----------	-----	-----	---------	------	--------------------------	--------------------------	------	----	---------	--------	----

Nennmaß 500 x 500 Pultform

ACO Produktvorteile

- Hochziehbar
- Klapperfrei durch PEWEPREN-Einlage im Rahmen
- Umlaufend geschlossener Rahmen mit ausschlagbaren Bauzeitenentwässerung
- Verkehrssicher und einfach bedienbar durch schraublos arretierten Rost
- Wartungsfreie Arretierung aus hochfestem Kunststoff
- Rost durch multifunktionales Doppelscharnier zweiseitig um ca. 110° aufklappbar und herausnehmbar

- Entsprechend Güte- und Prüfbestimmungen Gütesicherung Kanalguß RAL-GZ-692
- Aufsätze gemäß DIN EN 124-2
- Aufsätze geeignet für die Verwendung von Schlammeimern gemäß DIN 4052-4
- **Rost im Multitop-Design**
- Geeignet für den Einbau in Straßen, Fußgängerstraßen und Fußgängerzonen



Abmessungen			Einlauf-	Material	Ge-		Artikel-Nr.	Preis/Stk.	RG
Breite	Länge	Höhe	querschnitt	Rahmen	Rost	wicht	VPE		
[mm]	[mm]	[mm]	[cm ²]			[kg]	[Stk]	[EUR]	
D 400									
500	524	150	1125	BEGU	Guss-eisen EN-GJS	77,0	12	89407	240,00 MT

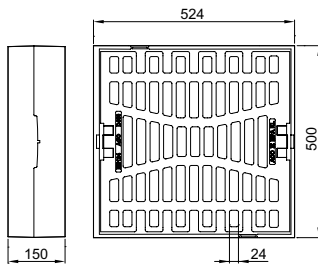

Nennmaß 500 x 500 Pultform einwalzbar – Aqua Plus

ACO Produktvorteile

- Hochziehbar
- Klapperfrei durch PEWEPREN-Einlage im Rahmen
- Verkehrssicher und einfach bedienbar durch schraublos arretierten Rost
- Wartungsfreie Arretierungen aus hochfestem Kunststoff
- Rost durch multifunktionales Doppelscharnier zweiseitig um ca. 110° aufklappbar und herausnehmbar

- Aufsätze gemäß DIN EN 124-2
- Aufsätze geeignet für die Verwendung von Schlammeimern gemäß DIN 4052-4
- Zum oberflächenbündigen Einbau in bituminöse Fahrbahnbeläge
- **Rost im Aqua Plus-Design**
- Besonders geeignet für Einsatzbereiche mit hoher Belastung durch Laub, Grünschnitt und Abfall
- **Bei Ausführung 2-seitiger Flansch gilt:**
Geeignet für den Einbau am Bord von Straßen ohne gepflasterte Bordrinne
- **Bei Ausführung 4-seitiger Flansch gilt:**
Zum oberflächenbündigen Einbau in bituminöse Fahrbahnbeläge



Flansch	Abmessungen			Einlauf- querschnitt	Material		Ge- wicht	VPE	Artikel- Nr.	Preis/Stk.	RG
	Breite	Länge	Höhe		Rahmen	Rost					
	[mm]	[mm]	[mm]		[cm ²]	[kg]					

D 400

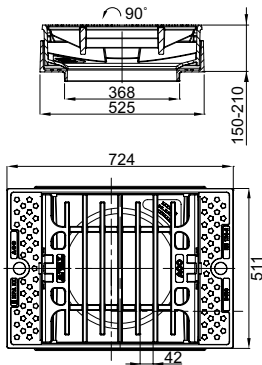

2-seitig	500	724	150-210	1477	Guss- eisen EN-GJL	Guss- eisen EN-GJS	86,7	12	1207931	470,00	MT
----------	-----	-----	---------	------	--------------------------	--------------------------	------	----	---------	--------	----

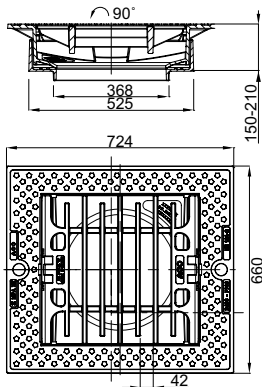

4-seitig	660	724	150-210	1477	Guss- eisen EN-GJL	Guss- eisen EN-GJS	95,8	12	1207932	530,00	MT
----------	-----	-----	---------	------	--------------------------	--------------------------	------	----	---------	--------	----

Nennmaß 500 x 500 Pultform – Aqua Plus

ACO Produktvorteile

- Hochziehbar
- Klapperfrei durch PEWEPREN-Einlage im Rahmen
- Umlaufend geschlossener Rahmen mit ausschlagbaren Bauzeitenentwässerung
- Verkehrssicher und einfach bedienbar durch schraublos arretierten Rost
- Wartungsfreie Arretierung aus hochfestem Kunststoff
- Rost durch multifunktionales Doppelscharnier zweiseitig um ca. 110° aufklappbar und herausnehmbar

- Entsprechend Güte- und Prüfbestimmungen Gütesicherung Kanalguß RAL-GZ-692
- Aufsätze gemäß DIN EN 124-2
- Aufsätze geeignet für die Verwendung von Schlammeimern gemäß DIN 4052-4
- **Rost im Aqua Plus-Design**
- Besonders geeignet für Einsatzbereiche mit hoher Belastung durch Laub, Grünschnitt und Abfall



Abmessungen			Einlauf- querschnitt	Material	Ge- wicht	VPE	Artikel-Nr.	Preis/Stk.	RG
Breite	Länge	Höhe		Rahmen	Rost				
[mm]	[mm]	[mm]	[cm ²]			[kg]	[Stk]	[EUR]	
500	559	150	1477	BEGU	Guss- eisen EN-GJS	75,7	12	89441	360,00 MT

D 400

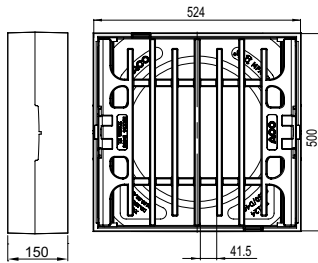

Nennmaß 500 x 500 Pultform – einseitiges Scharnier

ACO Produktvorteile

- Hochziehbar
- Klapperfrei durch PEWEPREN-Einlage im Rahmen
- Umlaufend geschlossener Rahmen mit ausschlagbaren Bauzeiteinentwässerung
- Verkehrssicher und einfach bedienbar durch schraublos arretierten Rost
- Wartungsfreie Arretierung aus hochfestem Kunststoff

- Entsprechend Güte- und Prüfbestimmungen Gütesicherung Kanalguss RAL-GZ-692
- Aufsätze gemäß DIN EN 124-2
- Aufsätze geeignet für die Verwendung von Schlammeimern gemäß DIN 4052-4
- **Rost im Aqua Plus-Design**
- Besonders geeignet für Einsatzbereiche mit hoher Belastung durch Laub, Grünschnitt und Abfall
- **Rost mit einseitigem Scharnier**
- Geeignet für die Verwendung als Autobahnaufsatz



Abmessungen			Einlauf-	Material	Ge-	VPE	Artikel-Nr.	Preis/Stk.	RG	
Breite	Länge	Höhe	querschnitt							wicht
[mm]	[mm]	[mm]	[cm ²]	Rahmen	Rost	[kg]	[Stk]	[EUR]		
500	559	160	1528	BEGU	Guss-eisen EN-GJS	91,5	12	89527	348,00	CP

D 400

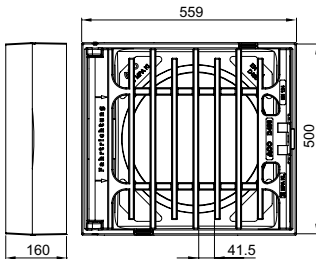

Nennmaß 500 x 500 Rinnenform

ACO Produktvorteile

- Hochziehbar
- Klapperfrei durch PEWEPREN-Einlage im Rahmen
- Umlaufend geschlossener Rahmen mit ausschlagbaren Bauzeitenentwässerung
- Verkehrssicher und einfach bedienbar durch schraublos arretierten Rost
- Wartungsfreie Arretierung aus hochfestem Kunststoff
- Rost durch multifunktionales Doppelscharnier zweiseitig um ca. 110° aufklappbar und herausnehmbar

- Entsprechend Güte- und Prüfbestimmungen Gütesicherung Kanalguß RAL-GZ-692
- Aufsätze gemäß DIN EN 124-2
- Aufsätze geeignet für die Verwendung von Schlammeimern gemäß DIN 4052-4
- **Rost im Multitop-Design**
- Geeignet für den Einbau in Straßen, Fußgängerstraßen und Fußgängerzonen



Abmessungen			Stich-	Einlauf-	Material		Ge-		Artikel-Nr.	Preis/Stk.	RG
Breite	Länge	Höhe	maß	querschnitt	Rahmen	Rost	wicht	VPE			
[mm]	[mm]	[mm]	[mm]	[cm ²]			[kg]	[Stk]		[EUR]	
500	524	175	25	1113	BEGU	Guss-eisen EN-GJS	79,5	12	89408	240,00	MT

D 400

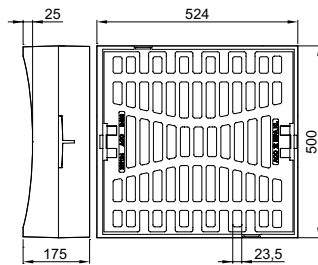

Nennmaß 500 x 800 Pultform

ACO Produktvorteile

- Hydraulisch optimiert durch turbinen-schaufelartige Querstege im Rost
- Vermeidung von Verschmutzung durch verbleibendes Restwasser durch einseitig im Rahmen untergreifendes Rost
- Rostgewicht 55 kg
- Klapperfrei durch PEWEPREN-Einlage im Rahmen
- Wartungsfreie Arretierung aus hochfestem Kunststoff

- Aufsätze gemäß DIN EN 124-2
- Aufsätze geeignet für die Verwendung von Schlammeimern gemäß DIN 4052-4
- Roste besonders geeignet für die optimale Entwässerung von Bergstraßen
- Aufsätze in Kombination mit Combipoint PP verwenden





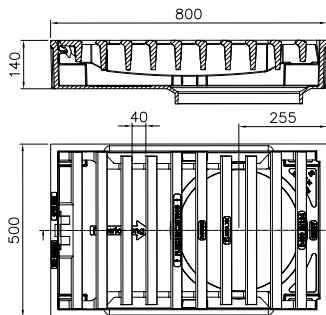

Abmessungen			Einlauf- querschnitt	Material		Ge- wicht		Artikel-Nr.	Preis/Stk.	RG
Breite	Länge	Höhe	Rahmen	Rost		[kg]	[Stk]		[EUR]	
[mm]	[mm]	[mm]		[cm ²]	EN-GJL					

D 400



500	800	140	1832	Guss- eisen EN-GJL	Guss- eisen EN-GJS	113,0	10	1203800	446,00	MT
-----	-----	-----	------	--------------------------	--------------------------	-------	----	---------	--------	----

Zubehör

	Beschreibung	Passend für	Gewicht	VPE	Artikel-Nr.	Preis/Stk.	RG
			[kg]	[Stk]		[EUR]	
	<ul style="list-style-type: none"> Einbauschalung zu Aufsätzen Bituplan 300x500 	<ul style="list-style-type: none"> Aufsätze Bituplan 300x500 	11,0	1	1208590	318,00	MT
	<ul style="list-style-type: none"> Einbauschalung zu Aufsätzen Bituplan 500x500 	<ul style="list-style-type: none"> Aufsätze Bituplan 500x500 mit zwei- und vierseitigem Flansch 	13,4	1	1208186	23,40	MT
	<ul style="list-style-type: none"> Verschlussbleche für Bauzeitentwässerung 1 Satz = 2 Stück 	<ul style="list-style-type: none"> Brückenabläufe Aufsätze Multitop für Straßenabläufe 	0,5	1	67308	23,40	MT
	<ul style="list-style-type: none"> Aushebe- und Bedienschlüssel Länge: 600 mm 	<ul style="list-style-type: none"> Schachtabdeckungen Multitop, Civictop, Durpren, Pewepren Aufsätze Multitop, Aqua Plus, Standard Brückenabläufe 	1,5	1	600643	67,50	MT
	<ul style="list-style-type: none"> Geruchsverschluss Für innenliegenden Geruchsverschluss Nachrüst- und revisionierbar Individuell verlängerbar mit KG-Rohr DN/OD 200 	<ul style="list-style-type: none"> Aufsätze für Straßenabläufe Combipoint 					
		<ul style="list-style-type: none"> □ 300 x 500 	2,0	10	133780	117,00	CP
		<ul style="list-style-type: none"> □ 500 x 500 	2,1	10	133781	121,50	CP

Nennmaß 300 x 500 Pultform

ACO Produktvorteile

- Hochziehbar
- Klapperfrei durch PEWEPREN-Einlage im Rahmen
- Umlaufend geschlossener Rahmen mit ausschlagbaren Bauzeitenentwässerung

- Aufsätze gemäß DIN EN 124-2 und DIN 1229
- Mit Eimerauflagen für Schlamm-eimer nach DIN 4052-C3 und D1



Einlaufquerschnitt	Material		Gewicht	VPE	Artikel-Nr.	Preis/Stk.	RG
	Rahmen	Rost					
[cm ²]			[kg]	[Stk]		[EUR]	
	580	Gusseisen GJL	Gusseisen GJL	41,0	24	606364	164,00 SA

Nennmaß 500 x 500 Pultform

ACO Produktvorteile

- Hochziehbar
- Klapperfrei durch PEWEPREN-Einlage im Rahmen
- Umlaufend geschlossener Rahmen mit ausschlagbaren Bauzeitenentwässerung

- Aufsätze gemäß DIN EN 124-2 und DIN 1229
- Mit Eimerauflagen für Schlamm-eimer nach DIN 4052-A4 und B1



Einlaufquerschnitt	Material		Gewicht	VPE	Artikel-Nr.	Preis/Stk.	RG
	Rahmen	Rost					
[cm ²]			[kg]	[Stk]		[EUR]	
	1080	BEGU Gusseisen GJL	101,0	16	607637	234,00	SA

Nennmaß 500 x 500 Pultform „Franken“

ACO Produktvorteile



- Hochziehbar
- Klapperfrei durch PEWEPREN-Einlage im Rahmen
- PEWEPREN Einlagen in sechs umlaufend geschlossenen Taschen positioniert
- Umlaufend geschlossener Rahmen mit ausschlagbaren Bauzeitenentwässerung

- Entsprechend Güte- und Prüfbestimmungen Gütesicherung Kanalguß RAL-GZ-692
- Aufsätze gemäß DIN EN 124-2
- Mit Eimerauflagen für Schlammeimer nach DIN 4052-A4 und B1
- Mit wartungsfreier Klemmarretierung
- Rost in Wave Optik, Typ „Franken“



Einlaufquerschnitt	Material		Gewicht	VPE	Artikel-Nr.	Preis/Stk.	RG
	Rahmen	Rost					
[cm ²]			[kg]	[Stk]		[EUR]	
	933	Gusseisen GJL	Gusseisen GJL	80,0	20	69452	330,00 SA

Zubehör

	Beschreibung	Passend für	Gewicht	VPE	Artikel-Nr.	Preis/Stk.	RG
			[kg]	[Stk]		[EUR]	
	Verschlussbleche für Bauzeitentwässerung ■ 1 Satz = 2 Stück	■ Brückenabläufe ■ Aufsätze Multitop für Straßenabläufe	0,5	1	67308	23,40	MT
	Aushebe- und Bedienschlüssel ■ Länge: 600 mm	■ Schachtabdeckungen Multitop, Civictop, Durpren, Pewepren ■ Aufsätze Multitop, Aqua Plus, Standard ■ Brückenabläufe	1,5	1	600643	67,50	MT

Rahmenausführung: BEGU rund

ACO Produktvorteile



- Klapperfrei durch formschlüssig gesicherte PEWEPREN-Einlage und mechanisch bearbeitete Auflageflächen im Rahmen
- Mit einbau- und fahrtrichtungsunabhängiger griffiger Oberfläche
- Rost aus Gusseisen GJS
- Rostgewicht ca. 38 kg
- BEGU-Rahmen, hochziehbar
- Rahmen mit integrierter Aufnahme für die ACO Einsteighilfe
- Rahmen passend für Deckel nach DIN 19584
- Verkehrssicher und einfach bedienbar durch Deckel mit Schraublosen, wartungsfreien Arretierungen aus hochverschleißfestem Kunststoff

- Entsprechend Güte- und Prüfbestimmungen Gütesicherung Kanalguß RAL-GZ 692
- Aufsatz gemäß DIN EN 124-2
- Mit 4 Taschen zum Einhängen eines Schmutzfängers nach DIN 1221-F oder eines Eimers nach DIN 4052 mittels Gusstrichter
- Muldenform
- Stichmaß 10 mm
- **Einlaufquerschnitt 1190 cm²**



	Rahmenhöhe	Lüftungs- öffnung	Beschriftung Rahmen	Gewicht	VPE	Artikel-Nr.	Preis/Stk.	RG
	[mm]			[kg]	[Stk]		[EUR]	
	125	Mit	Ohne	107,0	10	210610	355,00	MT

Zubehör

	Beschreibung	Passend für	Gewicht	VPE	Artikel-Nr.	Preis/Stk. RG	
			[kg]	[Stk]		[EUR]	
	Einsteighilfe für den Schachteinstieg ■ Edelstahl	■ Schachtabdeckungen Multitop, Civictop, Duropren, Pewepren	7,0	1	1203121	364,00	MT
	Trichter ■ Mit Eimerauflage aus Guss-eisen	■ Einlaufroste für Schächte	9,0	1	85621	76,50	MT
	Keile ■ Zum Aufsetzen und Anpassen von Schachtabdeckungen auf Schachtbauwerken gemäß DIN 4034 T1	■ Typ A für Zwischenraumhöhe: 25 – 35 mm	0,7	16	03097	5,70	SA
		■ Typ B für Zwischenraumhöhe: 45 – 55 mm	1,0	8	03098	6,95	SA

Rahmenausführung: BEGU rund

ACO Produktvorteile



- Klapperfrei durch formschlüssig gesicherte PEWEPREN-Einlage und mechanisch bearbeitete Auflageflächen im Rahmen
- Mit einbau- und fahrtrichtungsunabhängiger griffiger Oberfläche
- Rost aus Gusseisen GJS
- Rostgewicht ca. 38 kg
- BEGU-Rahmen, hochziehbar
- Rahmen mit integrierter Aufnahme für die ACO Einsteighilfe
- Rahmen passend für Deckel nach DIN 19584
- Verkehrssicher und einfach bedienbar durch Deckel mit Schraublosen, wartungsfreien Arretierungen aus hochverschleißfestem Kunststoff

- Entsprechend Güte- und Prüfbestimmungen Gütesicherung Kanalguss RAL-GZ 692
- Aufsatz gemäß DIN EN 124-2
- Mit 4 Taschen zum Einhängen eines Schmutzfängers nach DIN 1221-F oder eines Eimers nach DIN 4052 mittels Gusstrichter
- Muldenform
- Stichmaß 10 mm
- **Einlaufquerschnitt 1190 cm²**



	Rahmenhöhe [mm]	Lüftungsöffnung	Beschriftung Rahmen	Gewicht [kg]	VPE [Stk]	Artikel-Nr.	Preis/Stk. [EUR]	RG
 	125	Mit	Ohne	107,0	10	210611	445,00	MT

Zubehör

	Beschreibung	Passend für	Gewicht		VPE	Artikel-Nr.	Preis/Stk.		RG
			[kg]	[Stk]			[EUR]		
	Keile ■ Zum Aufsetzen und Anpassen von Schachtabdeckungen auf Schachtbauwerken gemäß DIN 4034 T1	■ Typ A für Zwischenraumhöhe: 25 – 35 mm	0,7	16	16	03097	5,70	SA	
		■ Typ B für Zwischenraumhöhe: 45 – 55 mm	1,0	8	8	03098	6,95	SA	
	Trichter ■ Mit Eimerauflage aus Gusseisen	■ Einlaufroste für Schächte	9,0	1	1	85621	76,50	MT	
	Einsteighilfe für den Schachteinstieg ■ Edelstahl	■ Schachtabdeckungen Multitop, Civictop, Duropren, Pewepren	7,0	1	1	1203121	364,00	MT	

ACO Aufsätze Multitop Universal

für Brückenabläufe

Bei der Sanierung von Brücken werden in der Regel nur die Oberteile der Brückenabläufe ersetzt. Bisher wurden dafür entweder standardisierte Oberteile von Abläufen (HSD-2/ HSD-5 aus dem ACO System) oder objektspezifisch angepasste Oberteile verwendet. In diesen Fällen fand eine intensive Beratung durch unsere Spezialisten statt.

Bei der Sanierung von Brückenabläufen, die nicht den Baureihen HSD-2, HSD-3, HSD-5 entsprechen, sind Aufsätze erforderlich, die direkt oder über einen Adapter mit dem einbetonierten Ablaufkörper verbunden werden können. Dadurch können je nach Zustand Ablaufkörper und Rohrleitung erhalten bleiben.

Speziell für Sanierungszwecke wurden von ACO die Aufsätze Multitop Universal in der Klasse D 400 entwickelt, um die Objektentwicklung zu vereinfachen.

Die geringe Rahmenhöhe, der große Flansch und die multifunktional am Aufsatz montierbaren Abdeckplatten ermöglichen es, die Aufsätze oberhalb eingebauter Ablaufunterteile unterschiedlicher geometrischer Form zu montieren.

Mit einem Minimum an Teilen bietet ACO mit dem Brückensanieraufsatz Multitop Universal für jeden Sanierungsfall eine effiziente und schnelle Lösung. Das Ablaufoberteil kann durch die rechts- oder linksseitig verschraubbare Abdeckplatte individuell an örtliche Verhältnisse angepasst werden.

Klassen ¹⁾	
■ A 15	■ C 250
■ B 125	■ D 400

gemäß DIN EN 124

Material
Rahmen aus Gusseisen EN-GJS

Anwendungsbereiche	
■ Spann- und Stahlbrücken	■ Geschossdecken
■ Schotterbrücken	■ Parkdecks
■ Brückensanierung	■ Messehallen
	■ Tunnelentwässerung

beidseitig montierbar



¹⁾Weitere Informationen zu Klassen auf Seite 664.

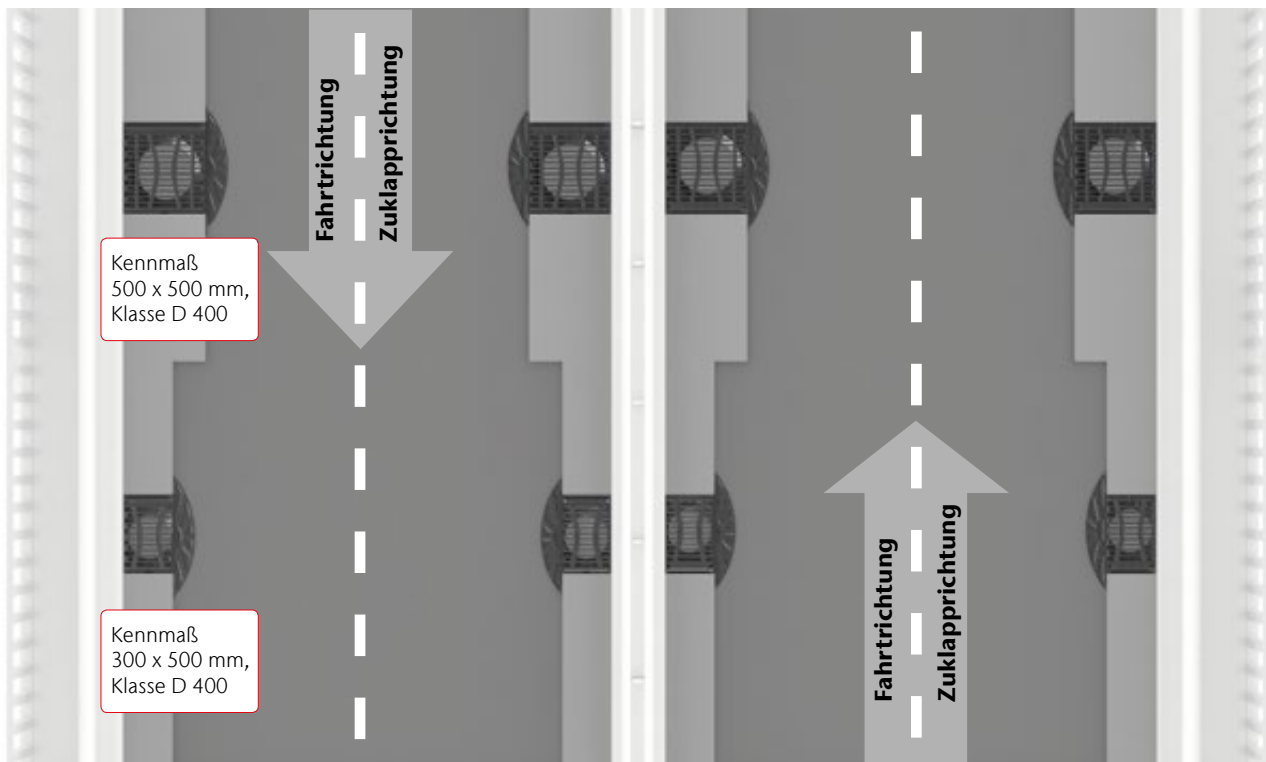

Kennmaß
500 x 500 mm,
Klasse D 400

Kennmaß
300 x 500 mm,
Klasse D 400

Brückensanierung mit multifunktionalen Oberteilen



Abdeckplatte
links

Abdeckplatte
rechts

Verbindung
Abdeckplatte mit
Ablaufoberteil



Vorteile

- in Fahrtrichtung rechts- oder linksseitig verwendbar durch bedarfsge- rechte Montage der Abdeckplatte
- maximale Flexibilität bei einem Mini- mum an Teilen
- universell auch für Fußgänger- bereiche verwendbar durch eine Schlitzweite von 23 mm und eine Schlitzlänge kleiner 170 mm
- verkehrssicher und einfach bedienbar durch Scharnier sowie einen Rost mit schraubloser, wartungsfreier Arretierung aus Edelstahl

durchdachte Details für eine optimale Funktion



Brückenablauf Multitop HSD-2



ACO Brückenablauf Multitop HSD-2
Kennmaß 300 x 500 aus Gusseisen
Klasse D 400 nach DIN EN 124

Brückenabläufe Multitop HSD-2 bestehen aus einem Unterteil und einem Oberteil mit Rost, Eimer und Spannring. Das Oberteil ist gegen das Unterteil 10 mm exzentrisch in jede Richtung seitenverschiebbar und drehbar. Das Unterteil wird in die Brückenkonstruktion einbetoniert. Der breite Klebeflansch des Unterteils ermöglicht das sichere Aufkleben der Dichtungsbahn. Multitop Abläufe HSD-2, die zum Einspannen der Dichtungsbahn vorgesehen sind, können Dichtungsbahnen bis max. 12 mm Dicke aufnehmen. Reicht diese Vorgabe nicht aus, so ist bei der Bestellung der Abläufe das erforderliche Einspannmaß besonders anzugeben.

Das Oberteil ist von 85 bis 130 mm stufenlos höhenverstellbar (Standardbereich I). Abläufe mit größeren Höhenverstellbereichen sind in Sonderausführung lieferbar. Das Einstellen der Höhe der Ablaufoberteile findet über 4 im Rahmen des Oberteils befindliche Stellschrauben statt. Die Stellschrauben erlauben es zudem das Ablaufoberteil zu neigen. Das Einstellen von Brückenabläufen höherer Verstellbereiche findet über einen Spannring statt. Der Spannring hält das Oberteil zum Vergießen in der eingestellten Höhe und Neigung. Er stützt sich auf dem Unterteil ab.

Die unterschiedlichen Verfahren des Brückenbaus und der technische Fortschritt stellen zusätzliche Anforderungen an die Abläufe. So wurden auf der Grundlage der Richtzeichnung Was 1 eine Reihe von Varianten entwickelt, wie z. B.

- Oberteile mit größerer Höhenverstellbarkeit oder als Aufsatz Klasse D 400 für Brückensanierungen
- Eimer, deren Volumen entsprechend der Einbautiefe verändert werden kann

Brückenablauf Multitop HSD-5



ACO Brückenablauf Multitop HSD-5
Kennmaß 500 x 500 aus Gusseisen
Klasse D 400 nach DIN EN 124

Diese Abläufe bestehen aus einem Unter- und einem Oberteil. Gegenüber HSD-2 sind folgende Besonderheiten zu beachten:

- Abläufe HSD-5, die zum Einspannen der Dichtungsbahn vorgesehen sind, können Dichtungsbahnen bis maximal 14 mm Dicke aufnehmen.
- Das Oberteil ist gegen das Unterteil 25 mm exzentrisch in jede Richtung seitenverschiebbar.

Ausführung Oberteil mit Spannring

Für Brücken mit dickeren Belägen werden HSD-5-Abläufe angeboten, deren Oberteile von 95 bis 140 mm stufenlos höhenverstellbar sind. Der Spannring hat Sickeröffnungen zur Entwässerung der Dichtungsbahn und des Brückenbelags. Abläufe mit größeren Höhenverstellbereichen sind in der Sonderausführung lieferbar.

Ausführung Oberteil mit Wendeauflagering

Für Brücken mit dünnen Belägen wurden Abläufe entwickelt, die in zwei Stufen höhenverstellbar sind (70 oder 80 mm). Das Oberteil liegt auf einem entsprechend ausgebildeten Auflagering mit Sickeröffnungen für die Entwässerung der Dichtungsbahn und des Brückenbelags. Der Spannring entfällt bei dieser Ausführung.

Aufsätze Universal 300 x 500

ACO Produktvorteile

- In Fahrtrichtung rechts- oder linksseitig verwendbar durch bedarfsgerechte Montage der Abdeckplatte Artikel-Nr. 1203478 (nicht im Lieferumfang enthalten)
- Maximale Flexibilität bei einem Minimum an Teilen
- Universell auch für Fußgängerbereiche verwendbar durch eine Schlitzweite von 23 mm und eine Schlitzlänge kleiner 170 mm
- Verkehrssicher und einfach bedienbar durch Scharnier sowie einen Rost mit schraubloser, wartungsfreier Arretierung aus Edelstahl

- Brückenabläufe gemäß DIN EN 124-2/DIN 1229
- Klasse D 400
- Rahmenaußenmaß 300 x 480 mm
- Rahmen aus Gusseisen EN-GJL
- Rost aus Gusseisen EN-GJS
- Schlitzweite 23 mm
- Schlitzlängen kleiner 170 mm
- Einlaufquerschnitt 523 cm²
- Klapperfrei durch PEWEPREN-Einlage im Rahmen
- Rost bis ca. 110° aufklappbar
- Eimer



Abmessungen

Gewicht VPE Artikel-Nr. Preis/Stk. RG

	Abmessungen			Gewicht [kg]	VPE [Stk]	Artikel-Nr.	Preis/Stk. RG	
	Länge [mm]	Breite [mm]	Höhe [mm]					[EUR]
	760	306	68	41,5	12	1203476	290,00	BM

Aufsätze Universal 500 x 500

ACO Produktvorteile

- In Fahrtrichtung rechts- oder linksseitig verwendbar durch bedarfsgerechte Montage der Abdeckplatte Artikel-Nr. 1203478 (nicht im Lieferumfang enthalten)
- Maximale Flexibilität bei einem Minimum an Teilen
- Universell auch für Fußgängerbereiche verwendbar durch eine Schlitzweite von 23 mm und eine Schlitzlänge kleiner 170 mm
- Verkehrssicher und einfach bedienbar durch Scharnier sowie einen Rost mit schraubloser, wartungsfreier Arretierung aus Edelstahl

- Brückenabläufe gemäß DIN EN 124-2/ DIN 1229
- Klasse D 400
- Rahmenaußenmaß 500 x 559 mm
- Rahmen aus Gusseisen EN-GJL
- Rost aus Gusseisen EN-GJS
- Schlitzweite 23 mm
- Schlitzlängen kleiner 170 mm
- Einlaufquerschnitt 1.121 cm²
- Klapperfrei durch PEWEPREN-Einlage im Rahmen
- Rost bis ca. 110° aufklappbar
- Eimer

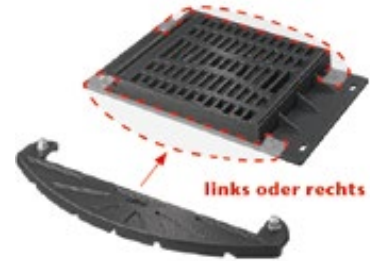

Abmessungen

Gewicht VPE Artikel-Nr. Preis/Stk. RG

Länge Breite Höhe
[mm] [mm] [mm]

[kg] [Stk] [EUR]

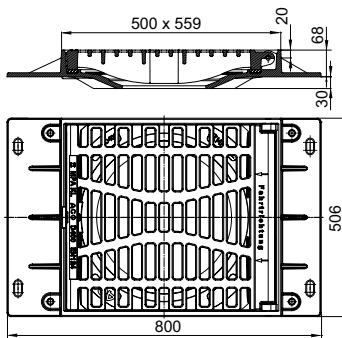

Länge	Breite	Höhe	Gewicht	VPE	Artikel-Nr.	Preis/Stk.	RG
[mm]	[mm]	[mm]	[kg]	[Stk]		[EUR]	
800	506	68	69,5	12	1203477	879,30	BM

Zubehör

Beschreibung

Passend für

Gewicht

VPE

Artikel-Nr.

Preis/Stk. RG

[kg] [Stk] [EUR]



Aushebe- und Bedienschlüssel

- Länge: 600 mm

- Schachtabdeckungen Multitop, Civictop, Durpren, Pewepren
- Aufsätze Multitop, Aqua Plus, Standard
- Brückenabläufe

1,5	1	600643 ¹⁾	67,50	MT
-----	---	----------------------	-------	----



Abdeckplatte

- Rechts- oder linksseitige Verwendung
- Mit Befestigungselementen

Multitop Universal

8,9	12	1203478	120,00	BM
-----	----	---------	--------	----

Eimer

- Stahl verzinkt

- Multitop Universal
- Multitop HSD-2

1,7	1	58268	105,30	BM
-----	---	-------	--------	----

Eimer

- Stahl verzinkt

- Multitop Universal
- Multitop HSD-5

3,0	1	58221	139,50	BM
-----	---	-------	--------	----

¹⁾ abweichende KG: 2 statt 3

Ablauf 300 x 500 senkrecht

ACO Produktvorteile

- Verkehrssicher durch Scharnier und schraublose Arretierung
- Klapperfrei durch PEWEPREN-Einlage im Rahmen
- Umlaufend geschlossener Rahmen mit ausschlagbarer Bauzeitentwässerung
- Stufenlos höhenverstellbar, seitenverschiebbar, drehbar
- Bis ca. 110° aufklappbar

- Brückenabläufe gemäß DIN EN 124-2/ DIN 1229
- Klasse D 400
- Kennmaß 300 x 500
- Aus Gusseisen
- Schlitzweite 23 mm
- Einlaufquerschnitt 523 cm²
- Eimer Stahl verzinkt – Volumen 5 L
- Schmutzeimer mit größerem Aufnahmevolumen auf Anfrage
- Höhenverstellung durch 4 Gewindestifte im Rahmen



DN/OD 110

Höhenverstellbereich	Gewicht	VPE	Artikel-Nr.	Preis/Stk.	RG
[mm]	[kg]	[Stk]		[EUR]	

Ausführung: Klebeflansch und Spannring verschraubt, zum Einspannen der Dichtungsbahn

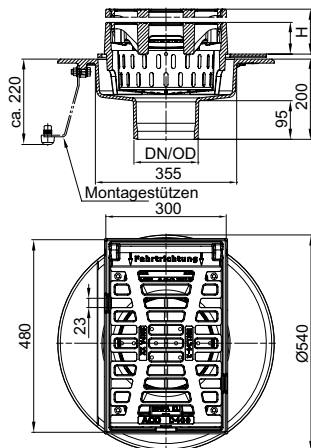

85-130

79,0

1

1208488

1.134,00 BM

Ausführung: Klebeflansch, zum Aufkleben der Dichtungsbahn

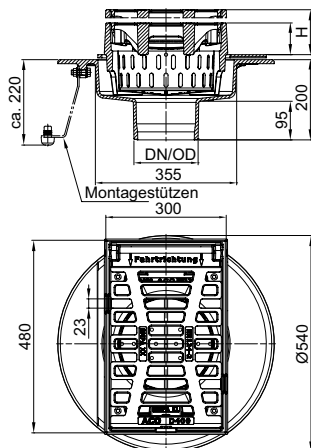

85-130

79,0

1

1208209

1.057,50 BM

Montagestützen (Art.-Nr. 57435) sind bei Bedarf separat zu bestellen.

DN/OD 160

■ Brückenabläufe entspr. WAS 1

Höhenverstellbereich	Gewicht	VPE	Artikel-Nr.	Preis/Stk.	RG
[mm]	[kg]	[Stk]		[EUR]	

Ausführung: Klebeflansch und Spanning verschraubt, zum Einspannen der Dichtungsbahn

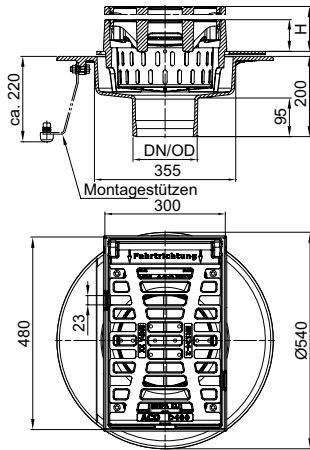

85-130	79,0	1	1208489	1.134,00	BM
--------	------	---	---------	----------	----

Ausführung: Klebeflansch, zum Aufkleben der Dichtungsbahn

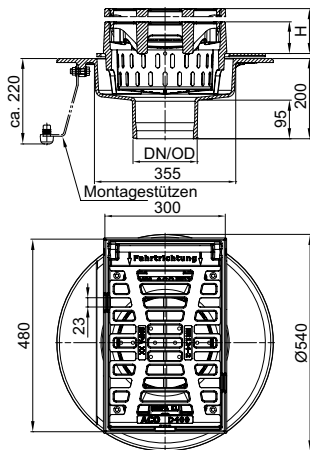

85-130	79,0	1	1208210	1.057,50	BM
--------	------	---	---------	----------	----

Ablauf 300 x 500 waagerecht

ACO Produktvorteile

- Verkehrssicher durch Scharnier und schraublose Arretierung
- Klapperfrei durch PEWEPREN-Einlage im Rahmen
- Umlaufend geschlossener Rahmen mit ausschlagbarer Bauzeitentwässerung
- Stufenlos höhenverstellbar, seitenverschiebbar, drehbar
- Bis ca. 110° aufklappbar

- Brückenabläufe gemäß DIN EN 124-2/ DIN 1229
- Klasse D 400
- Kennmaß 300 x 500
- Aus Gusseisen
- Schlitzweite 23 mm
- Einlaufquerschnitt 523 cm²
- Eimer Stahl verzinkt – Volumen 5 L
- Schmutzeimer mit größerem Aufnahmevermögen auf Anfrage
- Höhenverstellung durch 4 Gewindestifte im Rahmen



DN/OD 110

Höhenverstellbereich	Gewicht	VPE	Artikel-Nr.	Preis/Stk.	RG
[mm]	[kg]	[Stk]		[EUR]	

Ausführung: Klebeflansch und Spanning verschraubt, zum Einspannen der Dichtungsbahn

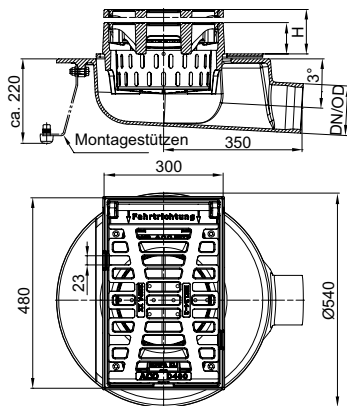

85–130

83,0

1

1208490

1.170,00 BM

Ausführung: Klebeflansch, zum Aufkleben der Dichtungsbahn

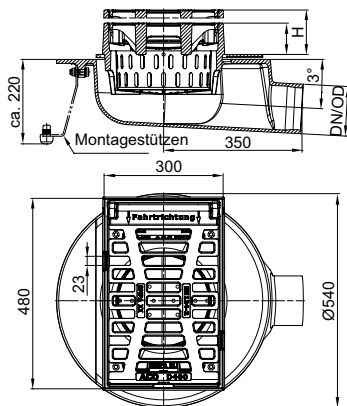

85–130

83,0

1

1208211

1.098,00 BM

Montagestützen (Art.-Nr. 57435) sind bei Bedarf separat zu bestellen.

DN/OD 160

■ Brückenabläufe entspr. Was 1

Höhenverstellbereich	Gewicht	VPE	Artikel-Nr.	Preis/Stk.	RG
[mm]	[kg]	[Stk]		[EUR]	

Ausführung: Klebeflansch und Spanning verschraubt, zum Einspannen der Dichtungsbahn

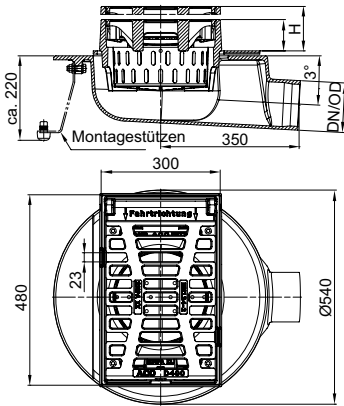

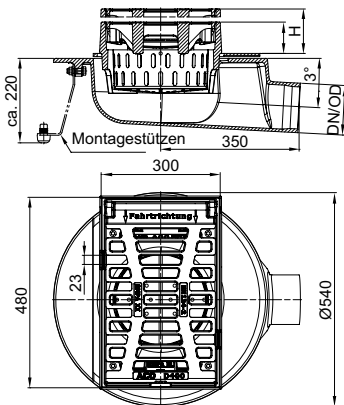

85–130 83,0 1 1208491 1.170,00 BM

Ausführung: Klebeflansch, zum Aufkleben der Dichtungsbahn



85–130 83,0 1 1208212 1.098,00 BM

Zubehör

Beschreibung	Passend für	Gewicht	VPE	Artikel-Nr.	Preis/Stk.	RG
		[kg]	[Stk]		[EUR]	
 <p>Verschlussbleche für Bauzeitentwässerung ■ 1 Satz = 2 Stück</p>	<ul style="list-style-type: none"> ■ Brückenabläufe ■ Aufsätze Multitop für Straßenabläufe 	0,5	1	67308 ¹⁾	23,40	MT
 <p>Aushebe- und Bedienschlüssel ■ Länge: 600 mm</p>	<ul style="list-style-type: none"> ■ Schachtabdeckungen Multitop, Civictop, Durpren, Pewepren ■ Aufsätze Multitop, Aqua Plus, Standard ■ Brückenabläufe 	1,5	1	600643 ¹⁾	67,50	MT
<p>Eimer ■ Stahl verzinkt</p>	<ul style="list-style-type: none"> ■ Multitop Universal ■ Multitop HSD-2 	1,7	1	58268	105,30	BM

Montagestützen (Art.-Nr. 57435) sind bei Bedarf separat zu bestellen.

¹⁾ abweichende KG: 2 statt 3

Ablauf 300 x 500 senkrecht (große Höhen)

ACO Produktvorteile

- Verkehrssicher durch Scharnier und schraublose Arretierung
- Klapperfrei durch PEWEPREN-Einlage im Rahmen
- Umlaufend geschlossener Rahmen mit ausschlagbarer Bauzeitentwässerung
- Stufenlos höhenverstellbar, seitenverschiebbar, drehbar
- Bis ca. 110° aufklappbar

- Brückenabläufe gemäß DIN EN 124-2/ DIN 1229
- Klasse D 400
- Kennmaß 300 x 500 mm
- Aus Gusseisen
- Schlitzweite 23 mm
- Einlaufquerschnitt 523 cm²
- Eimer
 - Stahl verzinkt
 - Normal: Volumen 5 L
 - Vario: Volumen bis 7,2 L



DN/OD 110

	Höhenverstellbereich [mm]	Eimer	Gewicht [kg]	VPE [Stk]	Artikel-Nr.	Preis/Stk. RG [EUR]	RG
Ausführung: Klebeflansch und Spanning verschraubt, zum Einspannen der Dichtungsbahn							
	130-235	Normal	79,0	1	89306	1.134,00	BM
		Vario	80,0	1	89309	1.300,50	BM
	235 – 500	Normal	93,0	1	89307	1.318,50	BM
		Vario	94,0	1	89310	1.485,00	BM
Ausführung: Klebeflansch, zum Aufkleben der Dichtungsbahn							
	130-235	Normal	79,0	1	89301	1.057,50	BM
		Vario	80,0	1	89304	1.224,00	BM
	235 – 500	Normal	93,0	1	89302	1.246,50	BM
		Vario	94,0	1	89305	1.408,50	BM

Montagestützen (Art.-Nr. 57435) sind bei Bedarf separat zu bestellen.

DN/OD 160

■ Brückenabläufe entspr. WAS 1

Höhenverstellbereich [mm]	Eimer	Gewicht [kg]	VPE [Stk]	Artikel-Nr.	Preis/Stk. RG [EUR]
------------------------------	-------	-----------------	--------------	-------------	------------------------

Ausführung: Klebeflansch und Spanning verschraubt, zum Einspannen der Dichtungsbahn

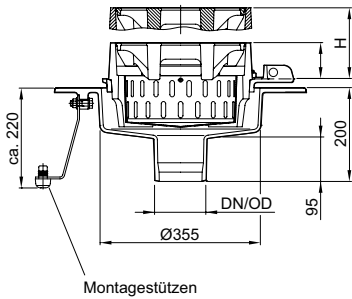

130-235

Normal 79,0 1 89329 1.134,00 BM

Vario 80,0 1 89332 1.300,50 BM

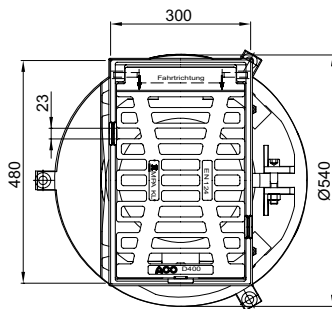

235 – 500

Normal 93,0 1 89330 1.318,50 BM

Vario 94,0 1 89333 1.485,00 BM

Ausführung: Klebeflansch, zum Aufkleben der Dichtungsbahn

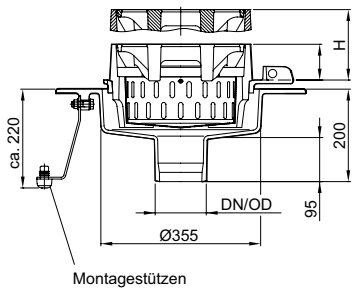

130-235

Normal 79,0 1 89323 1.057,50 BM

Vario 80,0 1 89326 1.224,00 BM

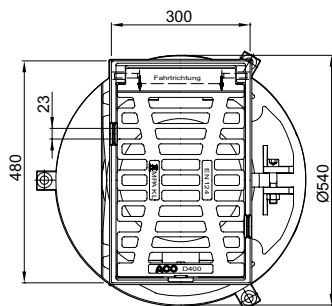

235 – 500

Normal 93,0 1 89324 1.246,50 BM

Vario 94,0 1 89327 1.408,50 BM

13

Ablauf 300 x 500 waagerecht (große Höhen)

ACO Produktvorteile

- Verkehrssicher durch Scharnier und schraublose Arretierung
- Klapperfrei durch PEWEPREN-Einlage im Rahmen
- Umlaufend geschlossener Rahmen mit ausschlagbarer Bauzeitentwässerung
- Stufenlos höhenverstellbar, seitenverschiebbar, drehbar
- Bis ca. 110° aufklappbar

- Brückenabläufe gemäß DIN EN 124-2/ DIN 1229
- Klasse D 400
- Kennmaß 300 x 500 mm
- Aus Gusseisen
- Schlitzweite 23 mm
- Einlaufquerschnitt 523 cm²
- Eimer
 - Stahl verzinkt
 - Normal: Volumen 5 L
 - Vario: Volumen bis 7,2 L



DN/OD 110

Achsmaß- stützen	Höhenverstell- bereich	Eimer	Gewicht	VPE	Artikel-Nr.	Preis/Stk. RG
[mm]	[mm]		[kg]	[Stk]		[EUR]

Ausführung: Klebeflansch und Spannring verschraubt, zum Einspannen der Dichtungsbahn

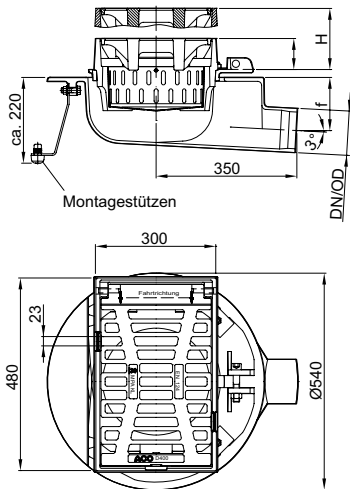

135	130-235	Normal	83,0	1	89353	1.170,00 BM
		Vario	84,0	1	89356	1.336,50 BM
235 – 500		Normal	97,0	1	89354	1.354,50 BM
		Vario	98,0	1	89357	1.521,00 BM

Ausführung: Klebeflansch, zum Aufkleben der Dichtungsbahn

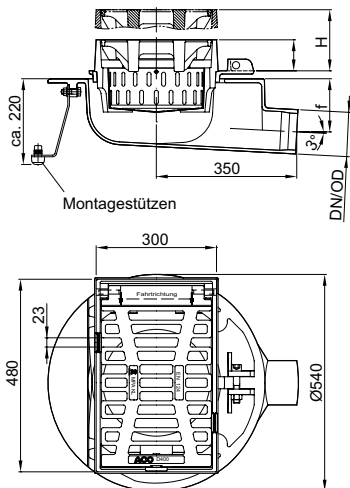

135	130-235	Normal	83,0	1	89347	1.098,00 BM
		Vario	84,0	1	89350	1.264,50 BM
235 – 500		Normal	97,0	1	89348	1.282,50 BM
		Vario	98,0	1	89351	1.444,50 BM

Montagestützen (Art.-Nr. 57435) sind bei Bedarf separat zu bestellen.

DN/OD 160

■ Brückenabläufe entspr. Was 1

Achsmaß- stützen	Höhenverstell- bereich	Eimer	Gewicht	VPE	Artikel-Nr.	Preis/Stk. RG
[mm]	[mm]		[kg]	[Stk]		[EUR]

Ausführung: Klebeflansch und Spanning verschraubt, zum Einspannen der Dichtungsbahn

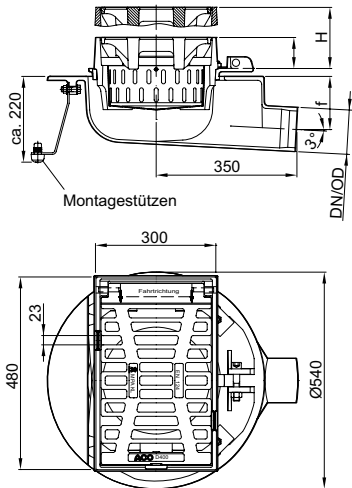

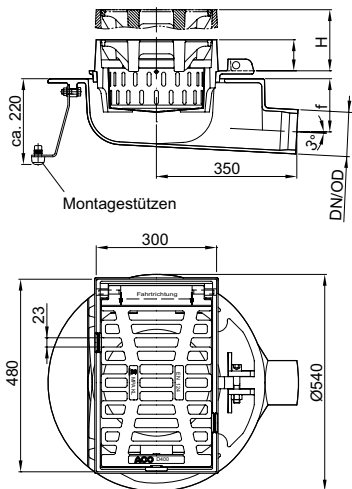

110	130-235	Normal	83,0	1	89365	1.170,00 BM
		Vario	84,0	1	89368	1.336,50 BM
235 – 500		Normal	96,0	1	89366	1.354,50 BM
		Vario	97,0	1	89369	1.521,00 BM

Ausführung: Klebeflansch, zum Aufkleben der Dichtungsbahn



110	130-235	Normal	83,0	1	89359	1.098,00 BM
		Vario	84,0	1	89362	1.264,50 BM
235 – 500		Normal	96,0	1	89360	1.282,50 BM
		Vario	97,0	1	89363	1.444,50 BM

Zubehör

Beschreibung	Passend für	Gewicht	VPE	Artikel-Nr.	Preis/Stk. RG
		[kg]	[Stk]		[EUR]
 <p>Verschlussbleche für Bauzeitentwässerung ■ 1 Satz = 2 Stück</p>	<ul style="list-style-type: none"> ■ Brückenabläufe ■ Aufsätze Multitop für Straßenabläufe 	0,5	1	67308 ¹⁾	23,40 MT
 <p>Aushebe- und Bedienschlüssel ■ Länge: 600 mm</p>	<ul style="list-style-type: none"> ■ Schachtabdeckungen Multitop, Civictop, Durpren, Pewepren ■ Aufsätze Multitop, Aqua Plus, Standard ■ Brückenabläufe 	1,5	1	600643 ¹⁾	67,50 MT
<p>Eimer ■ Stahl verzinkt</p>	<ul style="list-style-type: none"> ■ Multitop Universal ■ Multitop HSD-2 	1,7	1	58268	105,30 BM

Montagestützen (Art.-Nr. 57435) sind bei Bedarf separat zu bestellen.

¹⁾ abweichende KG: 2 statt 3

Ablauf 500 x 500 senkrecht

ACO Produktvorteile

- Verkehrssicher durch Scharnier und schraublose Arretierung
- Klapperfrei durch PEWEPREN-Einlage im Rahmen
- Umlaufend geschlossener Rahmen mit ausschlagbarer Bauzeitentwässerung
- Stufenlos höhenverstellbar, seitenverschiebbar, drehbar
- Bis ca. 110° aufklappbar

- Brückenabläufe 89311 und 89312
- Brückenabläufe gemäß DIN EN 124-2/ DIN 1229
- Klasse D 400
- Kennmaß 500 x 500 mm
- Aus Gusseisen
- Schlitzweite 23 mm
- Einlaufquerschnitt 1121 cm²
- Eimer
 - Stahl verzinkt
 - Volumen 7,2 L

DN/OD 160



Höhenverstellbereich	Gewicht	VPE	Artikel-Nr.	Preis/Stk.	RG
[mm]	[kg]	[Stk]		[EUR]	

Ausführung: Klebeflansch und Flanschring, zum Einspannen der Dichtungsbahn

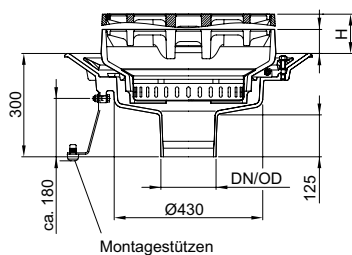

70 oder 80

129,0

1

89317

1.597,50 BM

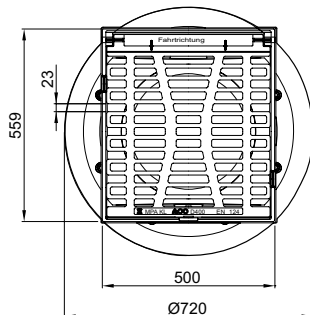

95 – 140

130,0

1

89312

1.597,50 BM

Montagestützen (Art.-Nr. 57435) sind bei Bedarf separat zu bestellen.

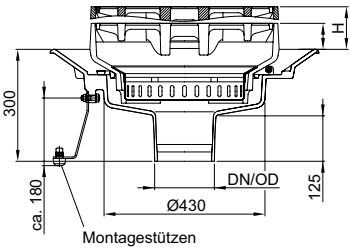
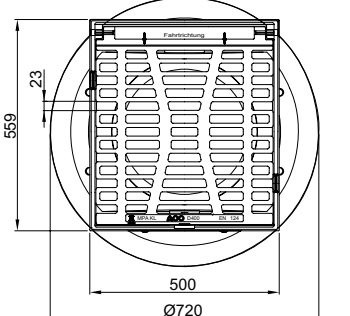
Höhenverstellbereich	Gewicht	VPE	Artikel-Nr.	Preis/Stk.	RG
[mm]	[kg]	[Stk]		[EUR]	
Ausführung: Klebeflansch, zum Aufkleben der Dichtungsbahn					
	70 oder 80	121,0	1	89316	1.354,50 BM
	95 – 140	122,0	1	89311	1.354,50 BM

Ablauf 500 x 500 waagerecht

ACO Produktvorteile

- Verkehrssicher durch Scharnier und schraublose Arretierung
 - Klapperfrei durch PEWEPREN-Einlage im Rahmen
 - Umlaufend geschlossener Rahmen mit ausschlagbarer Bauzeitentwässerung
 - Stufenlos höhenverstellbar, seitenverschiebbar, drehbar
 - Bis ca. 110° aufklappbar
- Brückenabläufe 89314 und 89315
 - Brückenabläufe gemäß DIN EN 124-2/ DIN 1229
 - Klasse D 400
 - Kennmaß 500 x 500 mm
 - Aus Gusseisen
 - Schlitzweite 23 mm
 - Einlaufquerschnitt 1121 cm²
 - Eimer
 - Stahl verzinkt
 - Volumen 7,2 L

DN/OD 160



Höhenverstellbereich	Gewicht	VPE	Artikel-Nr.	Preis/Stk.	RG
[mm]	[kg]	[Stk]		[EUR]	

Ausführung: Klebeflansch und Flanschring, zum Einspannen der Dichtungsbahn

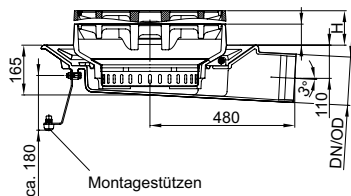

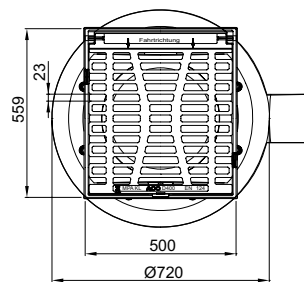

70 oder 80	135,0	1	89319	1.687,50	BM
------------	-------	---	-------	----------	----

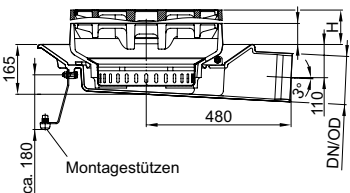
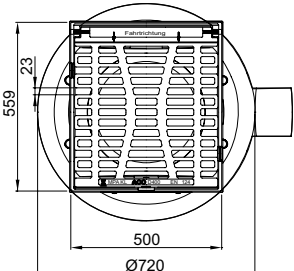

95 – 140	136,0	1	89315	1.687,50	BM
----------	-------	---	-------	----------	----

Höhenverstellbereich	Gewicht	VPE	Artikel-Nr.	Preis/Stk.	RG
[mm]	[kg]	[Stk]		[EUR]	
	70 oder 80	127,0	1	89318	1.444,50 BM
	95 – 140	128,0	1	89314	1.444,50 BM

Zubehör

Beschreibung	Passend für	Gewicht	VPE	Artikel-Nr.	Preis/Stk.	RG
		[kg]	[Stk]		[EUR]	
 <p>Verschlussbleche für Bauzeitentwässerung ■ 1 Satz = 2 Stück</p>	<ul style="list-style-type: none"> ■ Brückenabläufe ■ Aufsätze Multitop, Standard und Typ Franke für Straßenabläufe 	0,5	1	67308 ¹⁾	23,40	MT
 <p>Aushebe- und Bedienschlüssel ■ Länge: 600 mm</p>	<ul style="list-style-type: none"> ■ Schachtabdeckungen Multitop, Civictop, Durpren, Pewepren ■ Aufsätze Multitop, Aqua Plus, Standard ■ Brückenabläufe 	1,5	1	600643 ¹⁾	67,50	MT
<p>Eimer ■ Stahl verzinkt</p>	<ul style="list-style-type: none"> ■ Multitop Universal ■ Multitop HSD-5 	3,0	1	58221	139,50	BM

Montagestützen (Art.-Nr. 57435) sind bei Bedarf separat zu bestellen.

¹⁾ abweichende KG: 2 statt 3



14

Schachtabdeckungen
Infrastruktur

Schachtabdeckungen Infrastruktur

	Produktinformation		548	
	Auswahlssistent		554	
Schachtabdeckungen Multitop rund D 400	Lichte Weite 600	Rahmenerführung: Bituplan einwalzbar	556	
		Rahmenerführung: Bituplan S einwalzbar	558	
		Rahmenerführung: Beguplan	560	
		Rahmenerführung: BEGU rund	562	
		Rahmenerführung: BEGU S rund	563	
		Rahmenerführung: Gusseisen	564	
		Rahmenerführung: BEGU quadratisch	566	
		Rahmenerführung: BEGU S quadratisch	567	
		Rahmenerführung: tagwasserdicht	568	
		Rahmenerführung: rückstausicher	569	
		Rahmenerführung: Hochwasserschutz	570	
		Rahmenerführung: Bituplan einwalzbar	572	
		Rahmenerführung: Gusseisen	573	
		Rahmenerführung: Gusseisen mit Zentraldeckel	574	
Rahmenerführung: tagwasserdicht/rückstausicher	575			
Rahmenerführung: Hochwasserschutz	576			
Schachtabdeckungen Multitop rund F 900	Lichte Weite 600	Rahmenerführung: Beguplan	577	
		Rahmenerführung: BEGU rund	578	
	Lichte Weite 800	Rahmenerführung: Gusseisen	579	
		Rahmenerführung: BEGU quadratisch	580	
Zubehör		581		
Schachtabdeckungen Standard rund B 125	Lichte Weite 250	Rahmenerführung: tagwasserdicht	584	
	Lichte Weite 300	Rahmenerführung: Flanschfuß	585	
		Rahmenerführung: Bituplan	586	
	Lichte Weite 600	Rahmenerführung: Beguplan	589	
		Rahmenerführung: BEGU rund	591	
		Rahmenerführung: Gusseisen	594	
		Rahmenerführung: BEGU quadratisch	596	
	Schachtabdeckungen Standard rund D 400	Lichte Weite 800	Rahmenerführung: Gusseisen	598
			Rahmenerführung: tagwasserdicht/rückstausicher	599
			Rahmenerführung: tagwasserdicht	600
Lichte Weite 1260		Rahmenerführung: Flanschfuß	601	
Lichte Weite 700 x 700	Rahmenerführung: mit Zentraldeckel LW 600	602		
Lichte Weite 850 x 850	Rahmenerführung: mit Zentraldeckel LW 600	603		
Zubehör		604		
Schachtabdeckungen Civitop rund D 400	Lichte Weite 600	Rahmenerführung: Bituplan	606	
		Rahmenerführung: BEGU rund	608	
		Zubehör	609	



Übersetzungsliste

Artikelnummer/Produktcode
nach DIN EN 124-2
bis EN 124-6
siehe Seite 668

ACO Schachtabdeckungen
Infrastruktur
Online-Informationen



Schachtabdeckungen Multitop

Ein Plus für die Infrastruktur von morgen

Klassen ¹⁾		
■ A 15	■ C 250	■ E 600
■ B 125	■ D 400	■ F 900
gemäß DIN EN 124 und RAL-GZ 692		
Material		
Gusseisen EN-GJS/EN-GJL und BEGU		
Anwendungsbereiche		
■ Fußgängerzonen, Geh-/Radwege	■ Straßenrandentwässerung	
■ Öffentliche Wege und Plätze	■ Industrieflächen	■ Flughäfen

+ hohe Griffigkeit unabhängig von Einbau- und Fahrtrichtung durch spezielle Oberflächenprofilierung



+ einbau- und fahrtrichtungs-unabhängige Rutschfestigkeit

rutschfest

+ 4 Entriegelungsöffnungen



¹⁾Weitere Informationen zu Klassen auf Seite 664.

- + alle Rahmen haben eine integrierte Aufnahme für eine mobile Einstieghilfe
- + Rahmen passend für Deckel nach DIN 19584



ruhig

- + ruhige Lage des Deckels durch dämpfende Einlagen im Rahmen und plan bearbeitete Auflageflächen
- + verschiebesicher durch Formschluss in der Nut
- + 2 Schnapp-Arretierungen je Dämpfungssegment

- + schnelle und einfache Bedienung durch leichte Deckel und wartungsfreie, verkehrssichere Arretierungen aus Kunststoff

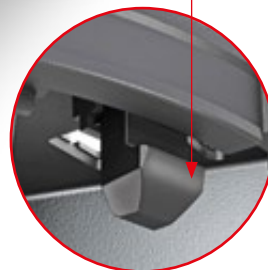

- + bessere Belüftung des Kanals durch großen Lüftungsquerschnitt verringert Korrosion

- + sichere Einbindung in den Straßenbelag durch rotationssymmetrische, L-förmige Außenkontur bei Bituplan-Varianten

luftdurchlässig

ACO Multitop Beguplan

Die aktuelle Situation

Eine wichtige Aufgabe bei Planung, Bau und Unterhaltung von Straßen ist es, weiterhin steigende Beanspruchungen aus Verkehrsfrequenz und Belastung zu erkennen und Schwachstellen zu vermeiden. Die Emissionsbelastung der Anwohner soll dabei dauerhaft möglichst gering gehalten werden. Unter wirtschaftlichen Aspekten ist die Straße dabei als Gesamtsystem zu betrachten. Perfekte Deckschichten nützen nichts, wenn, z. B. durch schadhafte Schachtabdeckungen, schon nach kurzer Betriebsdauer Sanierungsmaßnahmen erforderlich sind, die Straßenoberflächen in einen Flickenteppich verwandeln. Das Beispiel macht klar: Der Teufel steckt im Detail.

Die richtige Auswahl der Abdeckungen und deren fachgerechter Einbau sind für die Dauerhaftigkeit der Maßnahme entscheidend. Die Fuge zwischen Schachthals und Abdeckung ist Fachleuten erfahrungsgemäß als Schwachstelle bekannt. Darüber hinaus ist bei herkömmlicher Bauweise der Durchmesser kleiner als der Schachtunterbau. Eine weitere Schwachstelle. Der Straßenbelag liegt deshalb im Umfeld der Schachtabdeckungen auf dem Schacht. Er ist im Vergleich zur Straßendecke starr, die Decke schwingt bei Verkehrsbelastung deutlich spürbar. Die Folge: Risse im Umfeld der Schachtabdeckung.



Durch Schwingungen erzeugte Risse an herkömmlichen Schachtabdeckungen

Die Lösung:

Große Aufstandsfläche

Entlastung der Mörtelfuge kann durch den Einbau einwalzbarer Schachtabdeckungen oder durch vergrößerte Aufstandsflächen am Rahmen erzielt werden. Bei dünnen Deckschichten, offenporigem Asphalt oder Splittmastix ist der Einbau einwalzbarer Abdeckungen aber nicht immer wirtschaftlich. Hier sind Schachtabdeckungen mit großer Aufstandsfläche eine sinnvolle Alternative. Dabei verringert sich die Fugenpressung proportional zur Größe der Lastaufstandsfläche.

Im Detail betrachtet passiert aber mehr: Die Abdeckung lagert starr auf einem tief gegründeten Schachtbauwerk. Im Vergleich zum starren Bauwerk schwingt der Straßenbelag bei Verkehrsbelastung horizontal relativ stark. Er liegt aber nicht mehr wie bei konventioneller Bauweise auf dem Schacht auf, sondern kann sich am senkrechten Außenmantel des Rahmens ohne Folgeschäden horizontal bewegen. Die Anschlussfuge ist durch Fugenverguss dauerelastisch dicht.

ruhig
luftdurchlässig
rutschfest

- +** breiter Rahmen:
außen Ø 960 mm,
Bauhöhe 160 mm



+ für dauerhafte Betriebs- und Verkehrssicherheit

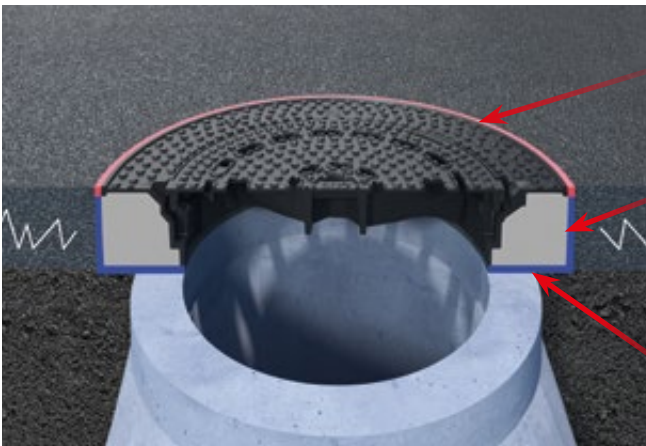
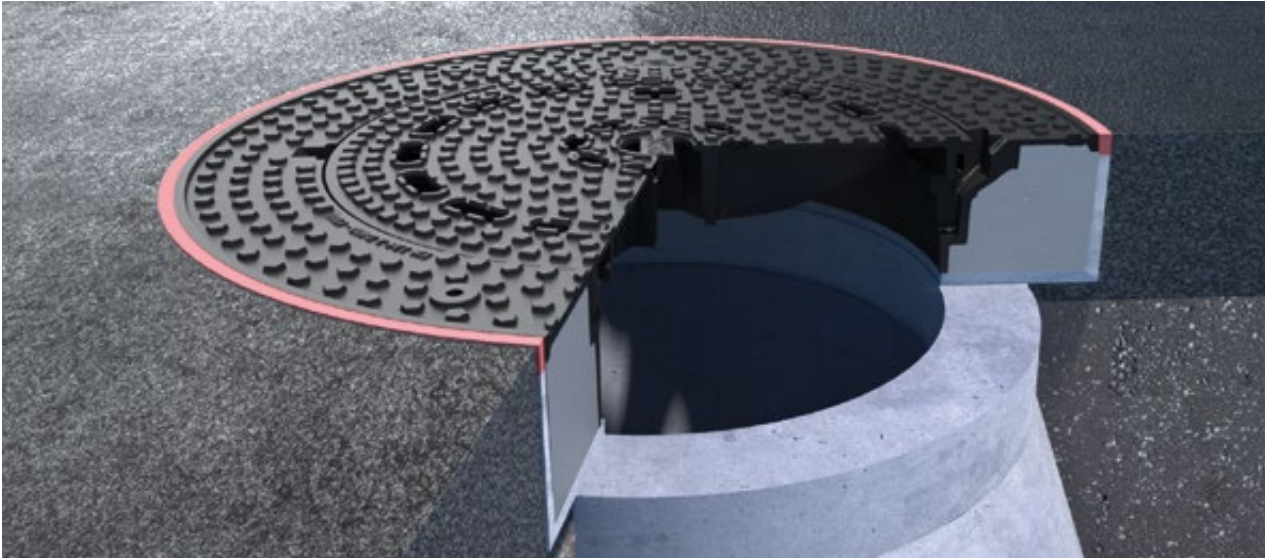

Dauerelastischer Fugenverguss
vermeidet Frostschäden durch eindringendes Wasser

Entkopplung vom Straßenbelag
Die senkrechte Bewegungsfuge entkoppelt Schachtabdeckung und Schacht vom vibrierenden Straßenbelag. Rissbildung in der Straßenoberfläche wird so verhindert

Entlastung der Mörtelfuge

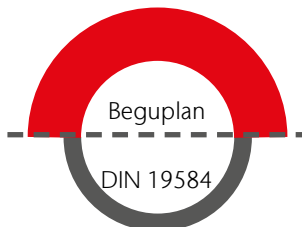
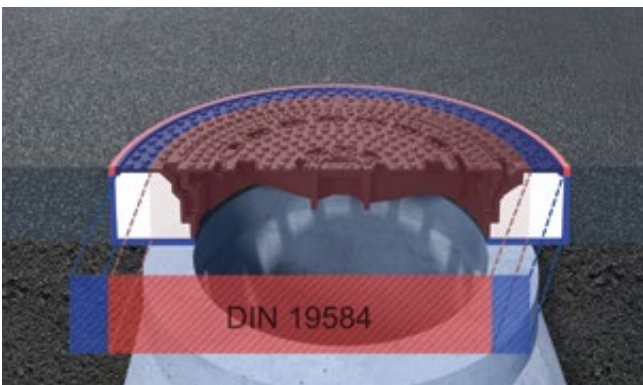

Flächenpressung bei Beguplan
 $0,96 \text{ N/mm}^2$

Flächenpressung bei DIN 19584
 $2,26 \text{ N/mm}^2$

Entlastung der Mörtelfuge
um ca. 60%

Reduzierte Schubbelastung
aus Brems- und Beschleunigungskräften resultierende Schubbelastungen werden durch den größeren Rahmendurchmesser besser in die angrenzenden Flächen verteilt.

Design-Schachtabdeckungen mit Wappen

Zum guten Gesamteindruck ästhetisch gestalteter Verkehrsflächen mit hochwertigen Pflaster- oder Plattenbelägen in Fußgängerzonen oder vor Firmengebäuden gehören auch optisch ansprechende Schachtabdeckungen. Zum Beispiel individuelle Deckel mit Stadtwappen oder Firmenlogo. Sie entwerfen, ACO kümmert sich um die Details.



Kontrollschächte sind in urbanen Verkehrsflächen allgegenwärtig. Oft ist bei den Abdeckungen der Schächte ein gutes Design gefragt.

einzigartig

Individueller Deckel



Mit Lüftungsöffnungen

Ohne Lüftungsöffnungen

Lichte Weite 600/800
Klasse D 400/F 900



Ihr Design

Abdeckungen wie in keiner anderen Stadt

Mit Design-Abdeckungen/Wappendeckeln bietet ACO die Möglichkeit, die Oberfläche von Schachtabdeckungen mit einem Stadtwappen, Firmenlogo oder ähnlichen Motiven individuell zu gestalten.















Die einzige Voraussetzung für eine besondere Schachtabdeckung ist es, eine Idee zu haben. Der Entstehungsprozess ist standardisiert, bietet aber viel Freiraum für kreative Entwürfe. So können Sie ganz einfach unverwechselbare Designs für besondere Orte gestalten.





Wir liefern Ihre individuelle Schachtabdeckung: Deckel mit oder ohne Lüftungsöffnungen, Rahmen gemäß Ihren Anforderungen. Selbstverständlich entsprechen die Abdeckungen der DIN EN 124. So kommt auch die Sicherheit nicht zu kurz.

Ihr Design-Deckel kann mit allen Rahmenausführungen des ACO Multitop Programms kombiniert werden.

Unser Expertenteam berät Sie gern zur Gestaltung Ihrer Design-Schachtabdeckung.
www.aco.de/kontakt

ACO Schachtabdeckungen Klasse D 400, LW 600

<div style="text-align: right;">Deckel</div> <div style="text-align: left;">Rahmenvarianten</div>	 Gusseisen GJS mit Lüftung	 Gusseisen GJS ohne Lüftung	 Gusseisen GJS mit Scharnier mit Lüftung
 Multitop Bituplan einwalzbar* H = 140	Artikel-Nr. 210560 Seite 556	Artikel-Nr. 210561 Seite 556	
 Multitop Bituplan einwalzbar* H = 160	Artikel-Nr. 210500 Seite 557	Artikel-Nr. 210501 Seite 557	
 Multitop BEGU rund* H = 125	Artikel-Nr. 210510 Seite 562	Artikel-Nr. 210511 Seite 562	
 Multitop BEGU rund* H = 160	Artikel-Nr. 1206857 Seite 562	Artikel-Nr. 1206858 Seite 562	
 Multitop Gusseisen* H = 125	Artikel-Nr. 210520 Seite 564	Artikel-Nr. 210521 Seite 564	
 Multitop BEGU quadratisch* H = 125	Artikel-Nr. 210530 Seite 566	Artikel-Nr. 210531 Seite 566	
 Multitop S Bituplan* H = 140			Artikel-Nr. 210590 Seite 558
 Multitop S Bituplan* H = 160			Artikel-Nr. 210580 Seite 559
 Multitop S BEGU* H = 125			Artikel-Nr. 210540 Seite 563
 Multitop S BEGU* H = 160			Artikel-Nr. 210570 Seite 563
 Multitop S BEGU quadratisch* H = 125			Artikel-Nr. 1209455 Seite 567
 Beguplan H = 160	Artikel-Nr. 1206071 Seite 560	Artikel-Nr. 1206072 Seite 560	
<p>* Auch mit Aufschrift Regenwasser oder Schmutzwasser auf dem Rahmen lieferbar.</p>	Schachtabdeckung Multitop <ul style="list-style-type: none"> ■ ruhig, luftdurchlässig, rutschfest ■ Deckelgewicht ca. 44 kg ■ schraublose Arretierung aus Kunststoff ■ Aufnahme für Einsteighilfe ■ Pewepren Einlagen im Rahmen 		Schachtabdeckung Multitop S (Scharnier) <ul style="list-style-type: none"> ■ ruhig, luftdurchlässig, rutschfest ■ Deckelgewicht ca. 44 kg ■ Scharnier und schraublose Arretierung aus Kunststoff

 Gusseisen GJS mit Scharnier ohne Lüftung	 BEGU DIN 19584 mit Einlage, mit Lüftung	 BEGU mit Einlage, ohne Lüftung	 Gusseisen GJL mit Einlage, mit Lüftung	 Gusseisen GJL mit Einlage, ohne Lüftung
	Artikel-Nr. 606863 Seite 586	Artikel-Nr. 606864 Seite 586	Artikel-Nr. 1206460 Seite 587	Artikel-Nr. 1206461 Seite 587
	Artikel-Nr. 605196 Seite 586	Artikel-Nr. 605197 Seite 586	Artikel-Nr. 605198 Seite 587	Artikel-Nr. 605199 Seite 587
	Artikel-Nr. 1204359 Seite 591	Artikel-Nr. 1204837 Seite 591	Artikel-Nr. 1205327 Seite 592	Artikel-Nr. 1206726 Seite 592
	Artikel-Nr. 1206859 Seite 591	Artikel-Nr. 1206860 Seite 591	Artikel-Nr. 1206861 Seite 592	Artikel-Nr. 1206862 Seite 592
	Artikel-Nr. 1206849 Seite 594	Artikel-Nr. 1206850 Seite 594	Artikel-Nr. 1206851 Seite 595	Artikel-Nr. 1206852 Seite 595
	Artikel-Nr. 1204360 Seite 596	Artikel-Nr. 1206847 Seite 596	Artikel-Nr. 1206848 Seite 597	Artikel-Nr. 1206853 Seite 597
Artikel-Nr. 210591 Seite 558				
Artikel-Nr. 210581 Seite 559				
Artikel-Nr. 210541 Seite 563				
Artikel-Nr. 210571 Seite 563				
Artikel-Nr. 2109456 Seite 567				
	Artikel-Nr. 1206137 Seite 589	Artikel-Nr. 1206138 Seite 589	Artikel-Nr. 1206854 Seite 590	Artikel-Nr. 1206855 Seite 590
<ul style="list-style-type: none"> ■ Aufnahme für Einsteighilfe ■ Pewepren Einlagen im Rahmen 	Schachtabdeckung Duropren <ul style="list-style-type: none"> ■ ruhig ■ Deckelgewicht ca. 88 kg ■ Aufnahme für Einsteighilfe ■ Pewepren Einlagen im Rahmen ■ Pewepren Einlage im Deckel 			

Rahmenausführung: Bituplan einwalzbar

ACO Produktvorteile

- **Ruhig:** Klapperfrei durch PEWEPREN-Einlage im Rahmen und mechanisch bearbeitete Auflageflächen an Deckel und Rahmen
- **Rutschfest:** Mit einbau- und fahrtrichtungs-unabhängiger rutschfester Oberfläche
- Deckel aus Gusseisen GJS
- Deckelgewicht ca. 39 kg
- Rahmen aus Gusseisen GJL, hochziehbar
- Rahmen mit winkelförmigem Querschnitt mit eckigem Flanschrand
- Rahmen mit integrierter Aufnahme für die ACO Einsteighilfe
- Rahmen passend für Deckel nach DIN 19584
- Mit metallischem Adapterring
- Verkehrssicher und einfach bedienbar durch Deckel mit schraublosen, wartungsfreien Arretierungen aus hochverschleißfestem Kunststoff

- Entsprechend Güte- und Prüfbestimmungen Gütesicherung Kanaluss RAL-GZ 692
- Schachtabdeckungen entsprechend DIN EN 124-2
- Zum oberflächenbündigen Einbau in Bituminöse Fahrbahnbeläge
- Mit 4 Taschen zum Einhängen eines Schmutzfängers nach DIN 1221
- **Luftdurchlässig:** bei Ausführungen mit Lüftungsöffnungen: 323 cm² Lüftungsquerschnitt



Rahmenhöhe	Lüftungs- öffnung	Beschriftung Rahmen	Gewicht	VPE	Artikel-Nr.	Preis/Stk.	RG
[mm]			[kg]	[Stk]		[EUR]	

Einbauhöhe: 150 – 190 mm

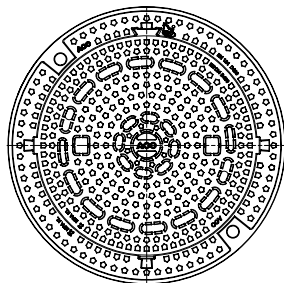
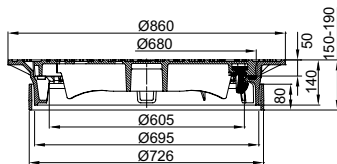

140

		Ohne	100,0	5	210560	535,00	MT
Mit	Regenwasser		100,0	5	210568	577,80	MT
	Schmutzwasser		100,0	5	210563	577,80	MT
	Ohne		102,0	5	210561	535,00	MT
Ohne	Regenwasser		102,0	5	210569	577,80	MT
	Schmutzwasser		102,0	5	210564	577,80	MT

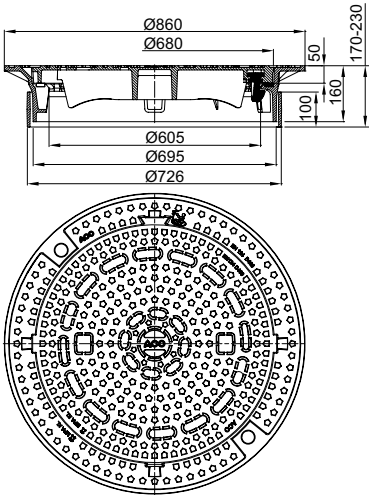
	Rahmenhöhe	Lüftungs- öffnung	Beschriftung Rahmen	Gewicht	VPE	Artikel-Nr.	Preis/Stk.	RG
	[mm]			[kg]	[Stk]		[EUR]	
Einbauhöhe: 170 – 230 mm								
	160		Ohne	104,0	5	210500	535,00	MT
		Mit	Regenwasser	104,0	5	210505	577,80	MT
			Schmutzwasser	104,0	5	210503	577,80	MT
			Ohne	106,0	5	210501	535,00	MT
		Ohne	Regenwasser	106,0	5	210504	577,80	MT
			Schmutzwasser	106,0	5	210508	577,80	MT

Rahmenausführung: Bituplan S einwalzbar

ACO Produktvorteile

- **Ruhig:** Klapperfrei durch PEWEPREN-Einlage im Rahmen und mechanisch bearbeitete Auflageflächen an Deckel und Rahmen
- **Rutschfest:** Mit einbau- und fahrtrichtungs-unabhängiger rutschfester Oberfläche
- Deckel aus Gusseisen GJS
- Deckelgewicht ca. 39 kg
- Rahmen aus Gusseisen GJL, hochziehbar
- Rahmen mit winkelförmigem Querschnitt mit eckigem Flanschrand
- Rahmen mit integrierter Aufnahme für die ACO Einsteighilfe
- Rahmen passend für Deckel nach DIN 19584
- Mit metallischem Adapterring
- **Mit Scharnier, Deckel vollständig herausnehmbar**
- Verkehrssicher und einfach bedienbar durch Deckel mit schraubloser, wartungsfreier Arretierung aus hochverschleißfestem Kunststoff

- Entsprechend Güte- und Prüfbestimmungen Gütesicherung Kanalguß RAL-GZ 692
- Schachtabdeckungen entsprechend DIN EN 124-2
- Zum oberflächenbündigen Einbau in Bituminöse Fahrbahnbeläge
- Mit 4 Taschen zum Einhängen eines Schmutzfängers nach DIN 1221
- **Luftdurchlässig:** bei Ausführungen mit Lüftungsöffnungen: 323 cm² Lüftungsquerschnitt



Rahmenhöhe [mm]	Lüftungsöffnung	Beschriftung Rahmen	Gewicht [kg]	VPE [Stk]	Artikel-Nr.	Preis/Stk. [EUR]	RG
--------------------	-----------------	------------------------	-----------------	--------------	-------------	---------------------	----

Einbauhöhe: 150 – 190 mm

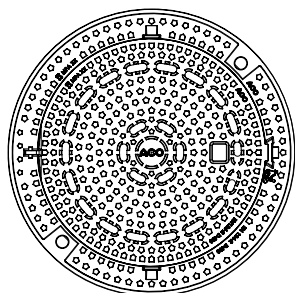
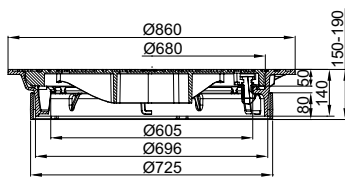

140

		Ohne	100,0	5	210590	535,00	MT
	Mit	Regenwasser	100,0	5	1206927	577,80	MT
		Schmutzwasser	100,0	5	1206929	577,80	MT
		Ohne	102,0	5	210591	535,00	MT
	Ohne	Regenwasser	102,0	5	1206928	577,80	MT
		Schmutzwasser	102,0	5	1206930	577,80	MT

Rahmen- höhe	Lüftungs- öffnung	Beschriftung Rahmen	Gewicht	VPE	Artikel-Nr.	Preis/Stk.	RG
[mm]			[kg]	[Stk]		[EUR]	

Einbauhöhe: 170 – 230 mm

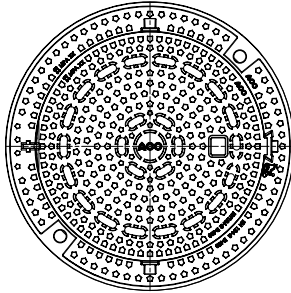
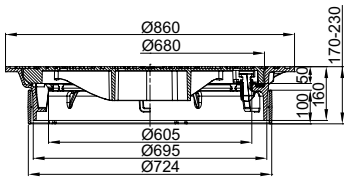

160

		Ohne	105,0	5	210580	535,00	MT
Mit	160	Regenwasser	105,0	5	1206931	577,80	MT
		Schmutzwasser	105,0	5	1206933	577,80	MT
		Ohne	107,0	5	210581	535,00	MT
Ohne	160	Regenwasser	107,0	5	1206932	577,80	MT
		Schmutzwasser	107,0	5	1206934	577,80	MT

Rahmenausführung: Beguplan

ACO Produktvorteile

- **Ruhig:** Klapperfrei durch PEWEPREN-Einlage im Rahmen und mechanisch bearbeitete Auflageflächen an Deckel und Rahmen
- **Rutschfest:** Mit einbau- und fahrtrichtungs-unabhängiger rutschfester Oberfläche
- Deckel aus Gusseisen GJS
- Deckelgewicht ca. 39 kg
- BEGU Rahmen mit großer Aufstandsfläche zur Schachtentlastung, Außendurchmesser 960 mm, hochziehbar
- Anschlagpunkte für Einbau- und Transport-hilfen an der Rahmenoberseite
- Rahmen mit integrierter Aufnahme für die ACO Einsteighilfe
- Rahmen passend für Deckel nach DIN 19584
- Verkehrssicher und einfach bedienbar durch Deckel mit schraublosen, wartungs-freien Arretierungen aus hochverschleiß-festem Kunststoff

- Entsprechend Güte- und Prüf-bestimmungen Gütesicherung Kanalguß RAL-GZ 692
- Schachtabdeckungen entsprechend DIN EN 124-2
- Mit 4 Taschen zum Einhängen eines Schmutzfängers nach DIN 1221
- **Luftdurchlässig:** bei Ausführungen mit Lüftungsöffnungen: 323 cm² Lüftungs-querschnitt



	Rahmenhöhe [mm]	Lüftungs- öffnung	Beschriftung Rahmen	Gewicht [kg]	VPE [Stk]	Artikel-Nr.	Preis/Stk. [EUR]	RG
	160	Mit	Ohne	226,0	4	1206071	690,00	MT
		Ohne	Ohne	228,0	4	1206072	690,00	MT

Rahmenausführung: BEGU rund

ACO Produktvorteile

- **Ruhig:** Klapperfrei durch PEWEPREN-Einlage im Rahmen und mechanisch bearbeitete Auflageflächen an Deckel und Rahmen
- **Rutschfest:** Mit einbau- und fahrtrichtungs-unabhängiger rutschfester Oberfläche
- Deckel aus Gusseisen GJS
- Deckelgewicht ca. 39 kg
- BEGU-Rahmen, hochziehbar
- Rahmen mit integrierter Aufnahme für die ACO Einsteighilfe
- Rahmen passend für Deckel nach DIN 19584
- Verkehrssicher und einfach bedienbar durch Deckel mit schraublosen, wartungsfreien Arretierungen aus hochverschleiß-festem Kunststoff

- Entsprechend Güte- und Prüfbestimmungen Gütesicherung Kanalguß RAL-GZ 692
- Schachtabdeckungen entsprechend DIN EN 124-2
- Mit 4 Taschen zum Einhängen eines Schmutzfängers nach DIN 1221
- **Luftdurchlässig:** bei Ausführungen mit Lüftungsöffnungen: 323 cm² Lüftungsquerschnitt



Rahmenhöhe [mm]	Lüftungs- öffnung	Beschriftung Rahmen	Gewicht [kg]	VPE [Stk]	Artikel-Nr.	Preis/Stk. RG [EUR]
125	Mit	Ohne	107,0	10	210510	395,00 MT
		Regenwasser	107,0	10	210514	438,45 MT
		Schmutzwasser	107,0	10	210512	438,45 MT
	Ohne	Ohne	109,0	10	210511	395,00 MT
		Regenwasser	109,0	10	210513	438,45 MT
		Schmutzwasser	109,0	10	210517	438,45 MT
160	Mit	Ohne	116,0	8	1206857	395,00 MT
		Regenwasser	116,0	8	1206896	438,45 MT
		Schmutzwasser	116,0	8	1206898	438,45 MT
	Ohne	Ohne	118,0	8	1206858	395,00 MT
		Regenwasser	118,0	8	1206897	438,45 MT
		Schmutzwasser	118,0	8	1206899	438,45 MT

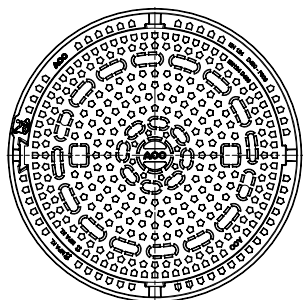
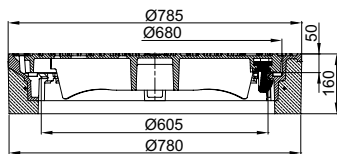
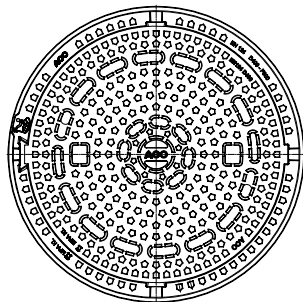
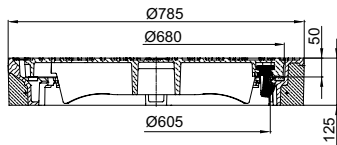

Rahmenausführung: BEGU S rund

ACO Produktvorteile

- **Ruhig:** Klapperfrei durch PEWEPREN-Einlage im Rahmen und mechanisch bearbeitete Auflageflächen an Deckel und Rahmen
- **Rutschfest:** Mit einbau- und fahrtrichtungs-unabhängiger rutschfester Oberfläche
- Deckel aus Gusseisen GJS
- Deckelgewicht ca. 39 kg
- BEGU-Rahmen, hochziehbar
- Rahmen mit integrierter Aufnahme für die ACO Einsteighilfe
- Rahmen passend für Deckel nach DIN 19584
- **Mit Scharnier, Deckel vollständig herausnehmbar**
- Verkehrssicher und einfach bedienbar durch Deckel mit schraubloser, wartungsfreier Arretierung aus hochverschleißfestem Kunststoff

- Schachtabdeckungen entsprechend DIN EN 124-2
- Mit 4 Taschen zum Einhängen eines Schmutzfängers nach DIN 1221
- **Luftdurchlässig:** bei Ausführungen mit Lüftungsöffnungen: 323 cm² Lüftungsquerschnitt



Rahmenhöhe [mm]	Lüftungs- öffnung	Beschriftung Rahmen	Gewicht [kg]	VPE [Stk]	Artikel-Nr.	Preis/Stk. [EUR]	RG
125	Mit	Ohne	102,0	10	210540	419,00	MT
		Regenwasser	102,0	10	1206935	438,45	MT
	Ohne	Schmutzwasser	102,0	10	1206937	438,45	MT
		Ohne	104,0	10	210541	419,00	MT
		Regenwasser	104,0	10	1206936	438,45	MT
		Schmutzwasser	104,0	10	1206939	438,45	MT
160	Mit	Ohne	116,0	8	210570	419,00	MT
		Regenwasser	116,0	8	1206940	438,45	MT
	Ohne	Schmutzwasser	116,0	8	1206942	438,45	MT
		Ohne	118,0	8	210571	419,00	MT
		Regenwasser	118,0	8	1206941	438,45	MT
		Schmutzwasser	118,0	8	1206943	438,45	MT

Rahmenausführung: Gusseisen

ACO Produktvorteile

- **Ruhig:** Klapperfrei durch PEWEPREN-Einlage im Rahmen und mechanisch bearbeitete Auflageflächen an Deckel und Rahmen
- **Rutschfest:** Mit einbau- und fahrtrichtungs-unabhängiger rutschfester Oberfläche
- Deckel aus Gusseisen GJS
- Deckelgewicht ca. 39 kg
- Rahmen aus Gusseisen GJL, hochziehbar
- Rahmen mit integrierter Aufnahme für die ACO Einsteighilfe
- Rahmen passend für Deckel nach DIN 19584
- Verkehrssicher und einfach bedienbar durch Deckel mit schraublosen, wartungsfreien Arretierungen aus hochverschleißfestem Kunststoff

- Entsprechend Güte- und Prüfbestimmungen Gütesicherung Kanalguss RAL-GZ 692
- Schachtabdeckungen entsprechend DIN EN 124-2
- Mit 4 Taschen zum Einhängen eines Schmutzfängers nach DIN 1221
- **Luftdurchlässig:** bei Ausführungen mit Lüftungsöffnungen: 323 cm² Lüftungsquerschnitt

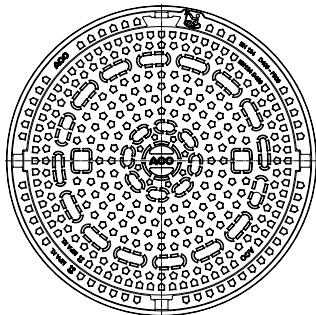
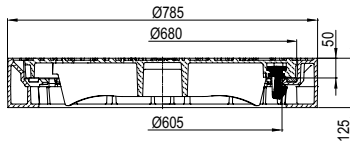

Rahmenhöhe	Lüftungs- öffnung	Beschriftung Rahmen	Gewicht	VPE	Artikel-Nr.	Preis/Stk.	RG
[mm]			[kg]	[Stk]		[EUR]	
125	Mit	Ohne	95,0	10	210520	520,00	MT
		Regenwasser	95,0	10	210525	587,60	MT
	Ohne	Schmutzwasser	95,0	10	210522	587,60	MT
		Ohne	97,0	10	210521	520,00	MT
		Regenwasser	97,0	10	210523	587,60	MT
		Schmutzwasser	97,0	10	210526	587,60	MT

Rahmenausführung: BEGU quadratisch

ACO Produktvorteile

- **Ruhig:** Klapperfrei durch PEWEPREN-Einlage im Rahmen und mechanisch bearbeitete Auflageflächen an Deckel und Rahmen
- **Rutschfest:** Mit einbau- und fahrtrichtungs-unabhängiger rutschfester Oberfläche
- Deckel aus Gusseisen GJS
- Deckelgewicht ca. 39 kg
- BEGU-Rahmen quadratisch, hochziehbar
- Rahmen mit integrierter Aufnahme für die ACO Einsteighilfe
- Rahmen passend für Deckel nach DIN 19584
- Verkehrssicher und einfach bedienbar durch Deckel mit schraublosen, wartungs-freien Arretierungen aus hochverschleißfes-tem Kunststoff

- Entsprechend Güte- und Prüf-bestimmungen Gütesicherung Kanalguss RAL-GZ 692
- Schachtabdeckungen entsprechend DIN EN 124-2
- Mit 4 Taschen zum Einhängen eines Schmutzfängers nach DIN 1221
- **Luftdurchlässig:** bei Ausführungen mit Lüftungsöffnungen: 323 cm² Lüftungs-querschnitt



	Rahmenhöhe	Lüftungs- öffnung	Beschriftung Rahmen	Gewicht	VPE	Artikel-Nr.	Preis/Stk.	RG
	[mm]			[kg]	[Stk]		[EUR]	
	125	Mit	Ohne	157,0	5	210530	519,00	MT
			Regenwasser	157,0	5	210536	581,28	MT
		Ohne	Schmutzwasser	157,0	5	210532	581,28	MT
			Ohne	159,0	5	210531	519,00	MT
		Ohne	Regenwasser	159,0	5	210533	581,28	MT
			Schmutzwasser	159,0	5	210537	581,28	MT

NEU Rahmenausführung: BEGU S quadratisch

ACO Produktvorteile

- **Ruhig:** Klapperfrei durch PEWEPREN-Einlage im Rahmen und mechanisch bearbeitete Auflageflächen an Deckel und Rahmen
- **Rutschfest:** Mit einbau- und fahrtrichtungs-unabhängiger rutschfester Oberfläche
- Deckel aus Gusseisen GJS
- Deckelgewicht ca. 39 kg
- BEGU-Rahmen, hochziehbar
- Rahmen mit integrierter Aufnahme für die ACO Einsteighilfe
- Rahmen passend für Deckel nach DIN 19584
- **Mit Scharnier, Deckel vollständig herausnehmbar**
- Verkehrssicher und einfach bedienbar durch Deckel mit schraubloser, wartungsfreier Arretierung aus hochverschleißfestem Kunststoff

- Schachtabdeckungen entsprechend DIN EN 124-2
- Mit 4 Taschen zum Einhängen eines Schmutzfängers nach DIN 1221
- **Luftdurchlässig:** bei Ausführungen mit Lüftungsöffnungen: 323 cm² Lüftungsquerschnitt



Rahmenhöhe	Lüftungs- öffnung	Beschriftung Rahmen	Gewicht	VPE	Artikel-Nr.	Preis/Stk. RG
[mm]			[kg]	[Stk]		[EUR]

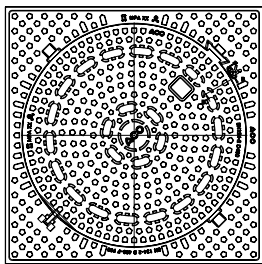
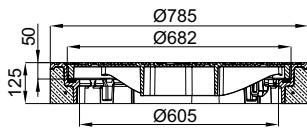

125	Mit	Ohne	157,0	5	1209455	519,00 MT
125	Ohne	Ohne	159,0	5	1209456	519,00 MT

Rahmenausführung: tagwasserdicht

ACO Produktvorteile

- Deckel aus Gusseisen GJS
- Deckelgewicht ca. 45 kg
- BEGU Rahmen
- Mit 3 Spezialvorreiberverschlüssen

- Entsprechend Güte- und Prüfbestimmungen Gütesicherung Kanalguß RAL-GZ 692
- Schachtabdeckungen entsprechend DIN EN 124-2
- Mit Dichtung
- Öl- und benzinbeständig
- Gas- und geruchsdicht bei drucklos auftretenden Kanal- und Fäkalgasen



	Rahmenhöhe	Lüftungs- öffnung	Beschriftung Rahmen	Gewicht	VPE	Artikel-Nr.	Preis/Stk.	RG
	[mm]			[kg]	[Stk]		[EUR]	
	125	Ohne	Ohne	122,0	10	604491	634,00	MT

Rahmenausführung: rückstausicher

ACO Produktvorteile

- Deckel aus Gusseisen GJS
- Deckelgewicht ca. 45 kg
- Rahmen aus Gusseisen GJL
- Rahmen mit Aussenflansch zur Verankerung auf dem darunterliegenden Bauwerk
- Mit 3 Spezialvorreiberverschlüssen

- Entsprechend Güte- und Prüfbestimmungen Gütesicherung Kanalguß RAL-GZ 692
- Rückstausicher bis 2 bar
- Schachtabdeckungen entsprechend DIN EN 124-2
- Mit Dichtung
- Öl- und benzinbeständig
- Gas- und geruchsdicht bei drucklos auftretenden Kanal- und Fäkalgasen



	Rahmenhöhe [mm]	Lüftungs- öffnung	Beschriftung Rahmen	Gewicht [kg]	VPE [Stk]	Artikel-Nr.	Preis/Stk. RG [EUR]
	125	Ohne	Ohne	91,5	10	603956	634,00 MT

Rahmenausführung: Hochwasserschutz

ACO Produktvorteile

- Deckel aus Gusseisen GJS
- Deckelgewicht ca. 69 kg
- Mit Lüftungsöffnungen bei Bedarf verschließbar um das Eindringen von Fremdwasser in die Kanalisation zu verhindern
- Rahmen aus Gusseisen GJS, mit Außenflansch
- Mit 3 Schraubverschlüssen

- Schachtabdeckungen entsprechend DIN EN 124-2
- Mit Dichtung
- Öl- und Benzinbeständig
- Lüftungsöffnungen: 171 cm² Lüftungsquerschnitt



	Rahmenhöhe	Lüftungs- öffnung	Beschriftung Rahmen	Gewicht	VPE	Artikel-Nr.	Preis/Stk. RG
	[mm]			[kg]	[Stk]		[EUR]
	110	Mit	Ohne	114,0	10	1206385	856,00 MT

Für den rückstausicheren Einbau der Schachtabdeckung wird ein Satz Befestigungslaschen Art.-Nr.: 57184 benötigt.

Anwendungsbeispiel



Beim Erreichen kritischer Pegelstände wird die Kanalisation durch das Schließen von Hochwasserschiebern gegen eindringendes Flusswasser gesichert.

Schließen der Lüftungsöffnungen
mit Bedienschlüssel Art. Nr. 85518
durch Drehen bis zum Anschlag
im Uhrzeigersinn



Rahmenausführung: Bituplan einwalzbar

ACO Produktvorteile

- **Ruhig:** Klapperfrei durch PEWEPREN-Einlage im Rahmen und mechanisch bearbeitete Auflageflächen an Deckel und Rahmen
- **Rutschfest:** Mit einbau- und fahrtrichtungs-unabhängiger rutschfester Oberfläche
- Deckel aus Gusseisen GJS
- Deckelgewicht ca. 74 kg
- Rahmen aus Gusseisen GJL, hochziehbar
- Rahmen mit winkelförmigem Querschnitt mit eckigem Flanschrand
- Rahmen mit integrierter Aufnahme für die ACO Einsteighilfe
- Mit metallischem Adapterring
- Verkehrssicher und einfach bedienbar durch Deckel mit schraublosen, wartungs-freien Arretierungen aus hochverschleiß-festem Kunststoff

- Entsprechend Güte- und Prüfbestimmungen Gütesicherung Kanaluss RAL-GZ 692
- Schachtabdeckungen entsprechend DIN EN 124-2
- Zum oberflächenbündigen Einbau in Bituminöse Fahrbeläge
- Mit 4 Taschen zum Einhängen eines Schmutzfängers
- **Luftdurchlässig:** bei Ausführungen mit Lüftungsöffnungen: 338 cm² Lüftungsquerschnitt



Rahmenhöhe [mm]	Lüftungs- öffnung	Beschriftung Rahmen	Gewicht [kg]	VPE [Stk]	Artikel-Nr.	Preis/Stk. [EUR]	RG
--------------------	----------------------	------------------------	-----------------	--------------	-------------	---------------------	----

Einbauhöhe: 170 – 230 mm

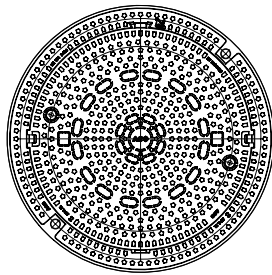
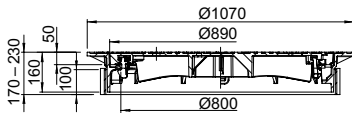

160

	Mit	Ohne	152,0	5	210606	1.150,00	MT
160	Ohne	Ohne	154,0	5	210607	1.150,00	MT

Rahmenausführung: Gusseisen

ACO Produktvorteile

- **Ruhig:** Klapperfrei durch PEWEPREN-Einlage im Rahmen und mechanisch bearbeitete Auflageflächen an Deckel und Rahmen
- **Rutschfest:** Mit einbau- und fahrtrichtungs-unabhängiger rutschfester Oberfläche
- Deckel aus Gusseisen GJS
- Deckelgewicht ca. 74 kg
- Rahmen aus Gusseisen GJL, hochziehbar
- Rahmen mit integrierter Aufnahme für die ACO Einsteighilfe
- Verkehrssicher und einfach bedienbar durch Deckel mit schraublosen, wartungsfreien Arretierungen aus hochverschleißfestem Kunststoff

- Entsprechend Güte- und Prüfbestimmungen Gütesicherung Kanalguss RAL-GZ 692
- Schachtabdeckungen entsprechend DIN EN 124-2
- Mit 4 Taschen zum Einhängen eines Schmutzfängers
- **Luftdurchlässig:** bei Ausführungen mit Lüftungsöffnungen: 338 cm² Lüftungsquerschnitt



	Rahmenhöhe	Lüftungs- öffnung	Beschriftung Rahmen	Gewicht	VPE	Artikel-Nr.	Preis/Stk.	RG
	[mm]			[kg]	[Stk]		[EUR]	
	125	Mit	Ohne	121,0	5	210608	890,00	MT
			Fernwärme	121,0	5	210601	1.250,00	MT
		Ohne	Ohne	123,0	5	210609	890,00	MT
			Fernwärme	123,0	5	210600	1.250,00	MT

Rahmenausführung: Gusseisen mit Zentraldeckel

ACO Produktvorteile

- **Ruhig:** Klapperfrei durch PEWEPREN-Einlage im Rahmen und mechanisch bearbeitete Auflageflächen an Deckel und Rahmen
- **Rutschfest:** Mit einbau- und fahrtrichtungs-unabhängiger rutschfester Oberfläche
- Deckel aus Gusseisen GJS mit Zentraldeckel aus Gusseisen GJL
- Zentraldeckel lichte Weite 400
- Gewicht Deckel mit Zentraldeckel ca. 72 kg
- Rahmen aus Gusseisen GJL, hochziehbar
- Rahmen mit integrierter Aufnahme für die ACO Einsteighilfe
- Verkehrssicher und einfach bedienbar durch Deckel und Zentraldeckel mit schraublosen, wartungsfreien Arretierungen aus hochverschleißfestem Kunststoff

- Schachtabdeckungen entsprechend DIN EN 124-2
- Mit 4 Taschen zum Einhängen eines Schmutzfängers
- Bei Ausführung mit Lüftungsöffnungen: 282 cm² Lüftungsquerschnitt



	Rahmenhöhe [mm]	Lüftungsöffnung	Beschriftung Rahmen	Gewicht [kg]	VPE [Stk]	Artikel-Nr.	Preis/Stk. [EUR]	RG
	125	Mit	Keine	121,0	5	1209143	1.280,00	MT
	125	Ohne	Keine	123,0	5	1209442	1.280,00	MT

Rahmenausführung: tagwasserdicht/rückstausicher

ACO Produktvorteile

- Deckel aus Gusseisen GJS
- Deckelgewicht ca. 80 kg
- Rahmen aus Gusseisen GJL zur Verankerung auf dem darunterliegenden Bauwerk
- Mit 4 Spezialvorreiberverschlüssen

- Entsprechend Güte- und Prüfbestimmungen Gütesicherung Kanalguß RAL-GZ 692
- Tagwasserdicht und rückstausicher bis 1 bar
- Schachtabdeckungen entsprechend DIN EN 124-2
- Gas- und geruchsdicht bei drucklos auftretenden Kanal- und Fäkalgasen
- Mit Dichtung
- Öl- und Benzinbeständig
- Für den rückstausicheren Einbau wird ein Satz Befestigungslaschen (Art.-Nr. 57184) benötigt



	Rahmenhöhe [mm]	Lüftungs- öffnung	Beschriftung Rahmen	Gewicht [kg]	VPE [Stk]	Artikel-Nr.	Preis/Stk. RG [EUR]
 	125	Ohne	Ohne	130,0	5	607178	1.250,00 MT

Rahmenausführung: Hochwasserschutz

ACO Produktvorteile

- Deckel aus Gusseisen GJS
- Deckelgewicht ca. 86 kg
- Mit Lüftungsöffnungen bei Bedarf verschließbar um das Eindringen von Fremdwasser in die Kanalisation zu verhindern
- Rahmen aus Gusseisen GJS, mit Außenflansch
- Mit 6 Schraubverschlüssen

- Schachtabdeckungen entsprechend DIN EN 124-2
- Mit Dichtung
- Öl- und Benzinbeständig
- Lüftungsöffnungen: 171 cm² Lüftungsquerschnitt



	Rahmenhöhe	Lüftungsöffnung	Beschriftung Rahmen	Gewicht	VPE	Artikel-Nr.	Preis/Stk. RG
	[mm]			[kg]	[Stk]		[EUR]
	105	Mit	Ohne	144,0	10	1206409	1.410,00 MT

Rahmenausführung: Beguplan

ACO Produktvorteile

- **Ruhig:** Klapperfrei durch PEWEPREN-Einlage im Rahmen und mechanisch bearbeitete Auflageflächen an Deckel und Rahmen
- **Rutschfest:** Mit einbau- und fahrtrichtungs-unabhängiger rutschfester Oberfläche
- Deckel aus Gusseisen GJS
- Deckelgewicht ca. 39 kg
- BEGU Rahmen mit großer Aufstandsfläche zur Schachtentlastung, Außendurchmesser 960 mm, hochziehbar
- Anschlagpunkte für Einbau- und Transport-hilfen an der Rahmenoberseite
- Rahmen mit integrierter Aufnahme für die ACO Einsteighilfe
- Rahmen passend für Deckel nach DIN 19584
- Verkehrssicher und einfach bedienbar durch Deckel mit schraublosen, wartungs-freien Arretierungen aus hochverschleiß-festem Kunststoff

- Entsprechend Güte- und Prüf-bestimmungen Gütesicherung
- Kanalguß RAL-GZ 692
- Schachtabdeckungen entsprechend DIN EN 124-2
- Mit 4 Taschen zum Einhängen eines Schmutzfängers nach DIN 1221
- **Luftdurchlässig:** bei Ausführungen mit Lüftungsöffnungen: 323 cm² Lüftungs-querschnitt



Rahmenhöhe	Lüftungs- öffnung	Beschriftung Rahmen	Gewicht	VPE	Artikel-Nr.	Preis/Stk.	RG
[mm]			[kg]	[Stk]		[EUR]	

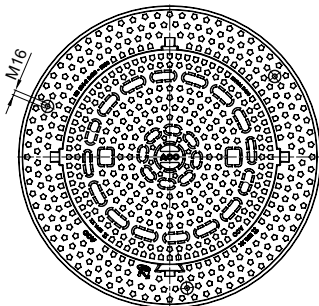
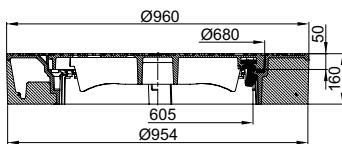

160

Mit	Ohne		233,0	4	1206139	950,00	MT
Ohne	Ohne		235,0	4	1206140	950,00	MT

Rahmenausführung: BEGU rund

ACO Produktvorteile

- **Ruhig:** Klapperfrei durch PEWEPREN-Einlage im Rahmen und mechanisch bearbeitete Auflageflächen an Deckel und Rahmen
- **Rutschfest:** Mit einbau- und fahrtrichtungs-unabhängiger rutschfester Oberfläche
- Deckel aus Gusseisen GJS
- Deckelgewicht ca. 39 kg
- BEGU-Rahmen, hochziehbar
- Rahmen mit integrierter Aufnahme für die ACO Einsteighilfe
- Rahmen passend für Deckel nach DIN 19584
- Verkehrssicher und einfach bedienbar durch Deckel mit schraublosen, wartungsfreien Arretierungen aus hochverschleißfestem Kunststoff

- Entsprechend Güte- und Prüfbestimmungen Gütesicherung Kanalguß RAL-GZ 692
- Schachtabdeckungen entsprechend DIN EN 124-2
- Mit 4 Taschen zum Einhängen eines Schmutzfängers nach DIN 1221
- **Luftdurchlässig:** bei Ausführungen mit Lüftungsöffnungen: 323 cm² Lüftungsquerschnitt



Rahmenhöhe	Lüftungs- öffnung	Beschriftung Rahmen	Gewicht	VPE	Artikel-Nr.	Preis/Stk.	RG
[mm]			[kg]	[Stk]		[EUR]	
125	Mit	Ohne	111,0	10	210550	850,00	MT
	Ohne	Ohne	113,0	10	210551	850,00	MT

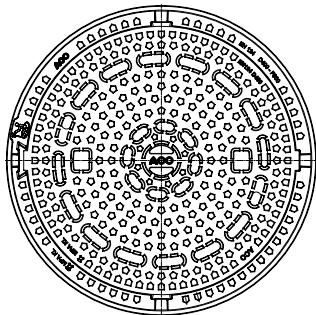
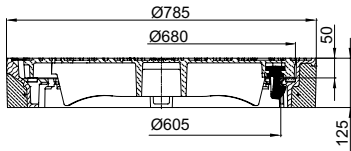

Rahmenausführung: Gusseisen

ACO Produktvorteile

- **Ruhig:** Klapperfrei durch PEWEPREN-Einlage im Rahmen und mechanisch bearbeitete Auflageflächen an Deckel und Rahmen
- **Rutschfest:** Mit einbau- und fahrtrichtungs-unabhängiger rutschfester Oberfläche
- Deckel aus Gusseisen GJS
- Deckelgewicht ca. 39 kg
- Rahmen aus EN-GJL, hochziehbar
- Rahmen mit integrierter Aufnahme für die ACO Einsteighilfe
- Rahmen passend für Deckel nach DIN 19584
- Verkehrssicher und einfach bedienbar durch Deckel mit schraublosen, wartungsfreien Arretierungen aus hochverschleißfestem Kunststoff

- Entsprechend Güte- und Prüfbestimmungen Gütesicherung Kanalguß RAL-GZ 692
- Schachtabdeckungen entsprechend DIN EN 124-2
- Mit 4 Taschen zum Einhängen eines Schmutzfängers nach DIN 1221
- **Luftdurchlässig:** bei Ausführungen mit Lüftungsöffnungen: 323 cm² Lüftungsquerschnitt



Rahmenhöhe	Lüftungsöffnung	Beschriftung Rahmen	Gewicht	VPE	Artikel-Nr.	Preis/Stk.	RG
[mm]			[kg]	[Stk]		[EUR]	

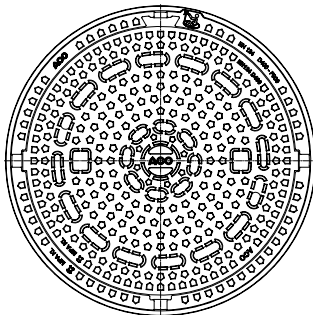
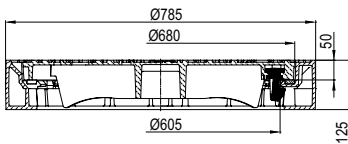

125	Mit	Ohne	111,0	10	210556	1.100,00	MT
	Ohne	Ohne	113,0	10	210557	1.100,00	MT

Rahmenausführung: BEGU quadratisch

ACO Produktvorteile

- **Ruhig:** Klapperfrei durch PEWEPREN-Einlage im Rahmen und mechanisch bearbeitete Auflageflächen an Deckel und Rahmen
- **Rutschfest:** Mit einbau- und fahrtrichtungs-unabhängiger rutschfester Oberfläche
- Deckel aus Gusseisen GJS
- Deckelgewicht ca. 39 kg
- BEGU-Rahmen quadratisch, hochziehbar
- Rahmen mit integrierter Aufnahme für die ACO Einsteighilfe
- Rahmen passend für Deckel nach DIN 19584
- Verkehrssicher und einfach bedienbar durch Deckel mit schraublosen, wartungsfreien Arretierungen aus hochverschleißfestem Kunststoff

- Entsprechend Güte- und Prüfbestimmungen Gütesicherung Kanalguß RAL-GZ 692
- Schachtabdeckungen entsprechend DIN EN 124-2
- Mit 4 Taschen zum Einhängen eines Schmutzfängers nach DIN 1221
- **Luftdurchlässig:** bei Ausführungen mit Lüftungsöffnungen: 323 cm² Lüftungsquerschnitt



	Rahmenhöhe	Lüftungs- öffnung	Beschriftung Rahmen	Gewicht	VPE	Artikel-Nr.	Preis/Stk.	RG
	[mm]			[kg]	[Stk]		[EUR]	
	125	Mit	Ohne	164,0	5	210554	1.050,00	MT
		Ohne	Ohne	166,0	5	210555	1.050,00	MT

Rahmenausführung: Gusseisen

ACO Produktvorteile

- **Ruhig:** Klapperfrei durch PEWEPREN-Einlage im Rahmen und mechanisch bearbeitete Auflageflächen an Deckel und Rahmen
- **Rutschfest:** Mit einbau- und fahrtrichtungs-unabhängiger rutschfester Oberfläche
- Deckel aus Gusseisen GJS
- Deckelgewicht ca. 91 kg
- Rahmen aus Gusseisen GJL, hochziehbar
- Rahmen mit integrierter Aufnahme für die ACO Einsteighilfe
- Verkehrssicher und einfach bedienbar durch Deckel mit schraublosen, wartungsfreien Arretierungen aus hochverschleißfestem Kunststoff

- Entsprechend Güte- und Prüfbestimmungen Gütesicherung Kanalguss RAL-GZ 692
- Schachtabdeckungen entsprechend DIN EN 124-2
- Mit 4 Taschen zum Einhängen eines Schmutzfängers
- **Luftdurchlässig:** bei Ausführungen mit Lüftungsöffnungen: 338 cm² Lüftungsquerschnitt





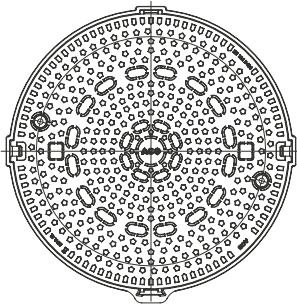
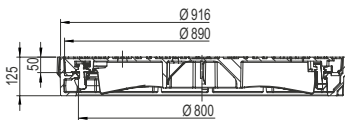















Rahmenhöhe	Lüftungs- öffnung	Beschriftung Rahmen	Gewicht	VPE	Artikel-Nr.	Preis/Stk.	RG
[mm]			[kg]	[Stk]		[EUR]	



125	Mit	Ohne	142,0	5	210618	1.900,00	MT
	Ohne	Ohne	145,0	5	210619	1.900,00	MT

Zubehör

	Beschreibung	Passend für	Gewicht	VPE	Artikel-Nr.	Preis/Stk. RG	
			[kg]	[Stk]		[EUR]	
	Aushebe- und Bedienschlüssel ■ Länge: 600 mm	■ Schachtabdeckungen Multitop, Civictop, Durpren, Pewepren ■ Aufsätze Multitop, Aqua Plus, Standard ■ Brückenabläufe	1,5	1	600643	65,17	MT
	Bedienschlüssel ■ Schlüsselweite 18/22 mm	■ Spezialvorreiber	1,5	1	85518	35,00	SA
	Handhaken ■ Zum Ausheben der Schachtabdeckungen ■ Länge: 800 mm ■ Stahl verzinkt	■ Schachtabdeckungen Multitop, Civictop, Duropren, Pewepren, SAKU	1,5	1	57191	65,00	SA
	Handhaken ■ Zum Ausheben der Schachtabdeckungen ■ Länge: 230 mm ■ Stahl verzinkt	■ Schachtabdeckungen Multitop, Civictop, Duropren, Pewepren, SAKU	1,5	1	85516	41,75	SA
	Einsteighilfe für den Schachteinstieg ■ Edelstahl	■ Schachtabdeckungen Multitop, Civictop, Duropren, Pewepren	7,0	1	1203121	364,00	MT
	Dämpfende Einlage LW 600 ■ verliersicher einknüpfbbar	■ Schachtabdeckungen Multitop, Duropren und Pewepren, Klasse D 400 – F 900 ab Herstellungsjahr 2015 (Abdeckungen bzw. Rahmen im 5-Eckdesign) ■ Hinweis: Je Abdeckung werden 4 dämpfende Einlagen benötigt	0,2	1	1203190	8,20	MT
	Dämpfende Einlage LW 600 ■ 436,9 x 29 mm	■ Schachtabdeckungen Multitop und Duropren, Klasse D 400 – F 900 bis Herstellungsjahr 2007-2015 (Abdeckungen bzw. Rahmen im Strahlendesign) ■ Hinweis: Je Abdeckung werden 4 dämpfende Einlagen benötigt	0,2	1	602320	5,70	MT

	Beschreibung	Passend für	Gewicht VPE		Artikel-Nr.	Preis/Stk. RG	
			[kg]	[Stk]		[EUR]	
	Dämpfende Einlage LW 800 ■ verliersicher einknüpfbare	■ Schachtabdeckungen Multitop, Klasse D 400 – F 900 ab Herstellungsjahr 2015 (Abdeckungen im 5-Eckdesign) ■ Hinweis: Je Abdeckung werden 4 dämpfende Einlagen benötigt	0,2	1	1203870	10,10	MT
	Dämpfende Einlage LW 800 ■ 586 x 29 mm	■ Schachtabdeckungen Multitop, Klasse D 400 bis Herstellungsjahr 2015 (Abdeckungen im Strahlendesign) ■ Hinweis: Je Abdeckung werden 4 dämpfende Einlagen benötigt	0,2	1	602794	8,20	MT
	Keile ■ Zum Aufsetzen und Anpassen von Schachtabdeckungen auf Schachtbauwerken gemäß DIN 4034 T1	■ Typ A für Zwischenraumhöhe: 25 – 35 mm ■ Typ B für Zwischenraumhöhe: 45 – 55 mm	0,7	16	03097	5,70	SA
	Deckel Multitop mit Lüftungsöffnungen D 400 ■ Mit Verschlüssen zur Sicherung gegen Auftrieb	■ Alle Rahmen von Schachtabdeckungen Multitop und Duropren ab Herstellungsjahr 2020 ■ Nicht passend zu System Beguplan	39,0	1	1207505	295,00	MT
	Deckel Multitop ohne Lüftungsöffnungen D 400 ■ Mit Verschlüssen zur Sicherung gegen Auftrieb	■ Alle Rahmen von Schachtabdeckungen Multitop und Duropren ab Herstellungsjahr 2020 ■ Nicht passend zu System Beguplan	41,0	1	1207506	295,00	MT
	Einbauschalung für Schachtabdeckungen LW 600	■ Schachtabdeckungen System Bituplan LW 600	10,0	1	64476	380,00	MT
	Einbauschalung für Schachtabdeckungen LW 800	■ Schachtabdeckungen System Bituplan LW 800	28,5	1	210132	491,00	MT
	Befestigungslaschen ■ Zur auftriebssicheren Verankerung ■ 1 Satz bestehend aus 8 Befestigungslaschen inkl. Schrauben	■ Schachtabdeckungen LW 800 ■ Ausführung tagwasserdicht/rückstausicher	7,0	1	57184	195,00	SA
	Trichter ■ Mit Eimerauflage aus Guss-eisen	■ Einlaufroste für Schächte	9,0	1	85621	76,50	MT
	Einbauset ■ Bestehend aus: □ 3 Stück Einbauhilfe □ 3 Stück Ringschraube □ 1 Stück Innensechskant-schlüssel □ 1 Stück Ringschlüssel	■ Schachtabdeckungen System Beguplan	12,0	1	1206144	998,00	MT
	Schmutzfänger für Schachtabdeckungen ■ Stahl verzinkt	■ Schachtabdeckungen LW 800	7,0	36	57188	144,50	SA

Rahmenausführung: tagwasserdicht

ACO Produktvorteile

- Deckel aus Gusseisen GJL
- Rahmen aus Gusseisen GJL, mit Aussenflansch
- Mit 3 Schraubvorreiberverschlüssen

- Schachtabdeckungen entsprechend DIN EN 124-2
- Tagwasserdicht
- Mit Dichtung
- Öl- und Benzinbeständig
- Gas- und geruchsdicht bei drucklos auftretenden Kanal- und Fäkalgasen



Rahmenhöhe	Lüftungs- öffnung	Beschriftung Rahmen	Gewicht	VPE	Artikel-Nr.	Preis/Stk.	RG
[mm]			[kg]	[Stk]		[EUR]	
75	Ohne	Ohne	23,0	10	4365.00.00	468,00	SA

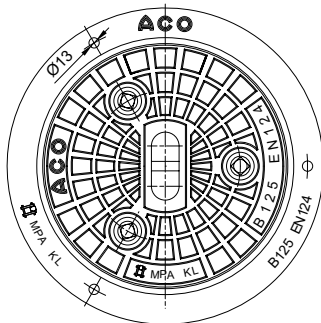
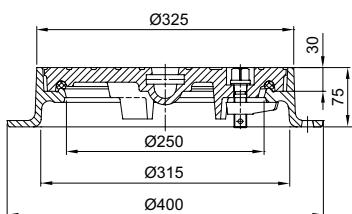

Rahmenausführung: Flanschfuß

ACO Produktvorteile

- Deckel aus Gusseisen GJL
- Rahmen aus Gusseisen GJL, mit Aussenflansch
- Mit Hebelverschluss
- Mit dämpfender Einlage PEWEPREN

- Schachtabdeckungen entsprechend DIN EN 124-2 und DIN 1229
- Lüftungsöffnungen: 158 cm² Lüftungsquerschnitt



	Rahmenhöhe	Lüftungs- öffnung	Beschriftung Rahmen	Gewicht	VPE	Artikel-Nr.	Preis/Stk.	RG
	[mm]			[kg]	[Stk]		[EUR]	
	150	Mit	Ohne	54,0	12	4361.00.00	520,00	SA

Rahmenausführung: Duropren Bituplan

ACO Produktvorteile

- Klapperfrei und verschleißarm durch DUROPREN-Einlage
- BEGU-Deckel
- Rahmen aus Gusseisen GJL, hochziehbar
- Rahmen mit winkelförmigem Querschnitt mit eckigem Flanschrand
- Rahmen mit integrierter Aufnahme für die ACO Einsteighilfe
- Rahmen passend für Deckel nach DIN 19584
- Mit metallischem Adapterring

- Entsprechend Güte- und Prüfbestimmungen Gütesicherung Kanalguß RAL-GZ 692
- Schachtabdeckungen entsprechend DIN EN 124-2 und DIN 1229
- Zum oberflächenbündigen Einbau in Bituminöse Fahrbahnbeläge
- Mit 4 Taschen zum Einhängen eines Schmutzfängers nach DIN 1221
- Bei Ausführungen mit Lüftungsöffnungen: 182 cm² Lüftungsquerschnitt
- Deckelgewicht ca. 90 kg



Rahmenhöhe	Lüftungs- öffnung	Beschriftung Rahmen	Gewicht	VPE	Artikel-Nr.	Preis/Stk.	RG
[mm]			[kg]	[Stk]		[EUR]	

Einbauhöhe: 150 – 190 mm

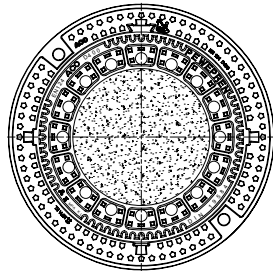
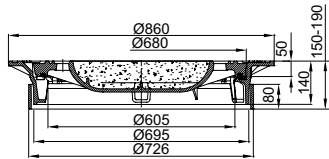

140

		Ohne	152,0	5	606863	430,00	SA
Mit	Regenwasser		152,0	5	1206878	472,00	SA
	Schmutzwasser		152,0	5	1206880	472,00	SA
Ohne	Ohne		159,5	5	606864	430,00	SA
	Regenwasser		159,5	5	1206879	472,00	SA
	Schmutzwasser		159,5	5	1206881	472,00	SA

Einbauhöhe: 170 – 230 mm

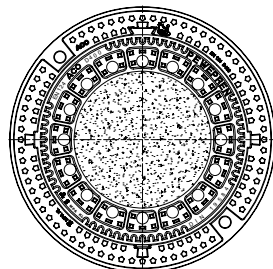
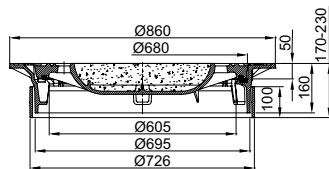

160

		Ohne	157,0	5	605196	430,00	SA
Mit	Regenwasser		157,0	5	1204596	472,00	SA
	Schmutzwasser		157,0	5	1204533	472,00	SA
Ohne	Ohne		164,5	5	605197	430,00	SA
	Regenwasser		164,5	5	1204534	473,00	SA
	Schmutzwasser		164,5	5	1206289	472,00	SA

Rahmenausführung: Duopren Bituplan

ACO Produktvorteile

- Klapperfrei und verschleißarm druch
- DUOPREN-Einlage
- Deckel aus Gusseisen GJL
- Rahmen aus Gusseisen GJL, hochziehbar
- Rahmen mit winkelförmigem Querschnitt mit eckigem Flanschrand
- Rahmen mit integrierter Aufnahme für die ACO Einsteighilfe
- Rahmen passend für Deckel nach DIN 19584
- Mit metallischem Adapterring

- Entsprechend Güte- und Prüfbestimmungen Gütesicherung Kanalguß RAL-GZ 692
- Schachtabdeckungen entsprechend DIN EN 124-2 und DIN 1229
- Zum oberflächenbündigen Einbau in Bituminöse Fahrbahnbeläge
- Mit 4 Taschen zum Einhängen eines Schmutzfängers nach DIN 1221
- Bei Ausführungen mit Lüftungsöffnungen: 182 cm² Lüftungsquerschnitt
- Deckelgewicht ca. 90 kg



Rahmenhöhe [mm]	Lüftungs- öffnung	Beschriftung Rahmen	Gewicht [kg]	VPE [Stk]	Artikel-Nr.	Preis/Stk. [EUR]	RG
--------------------	----------------------	------------------------	-----------------	--------------	-------------	---------------------	----

Einbauhöhe: 150 – 190 mm

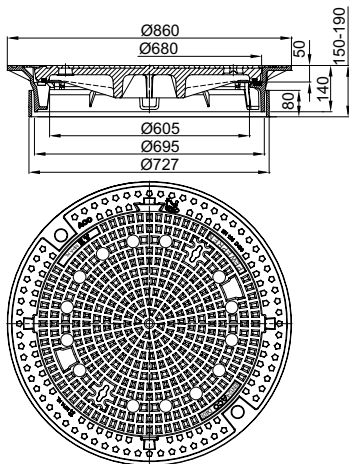

140

Mit	Ohne	151,0	5	1206460	520,00	SA
	Regenwasser	151,0	5	1206882	560,00	SA
Ohne	Schmutzwasser	151,0	5	1206884	560,00	SA
	Ohne	155,5	5	1206461	520,00	SA
	Regenwasser	155,5	5	1206883	560,00	SA
	Schmutzwasser	155,5	5	1206885	560,00	SA

Einbauhöhe: 170 – 230 mm

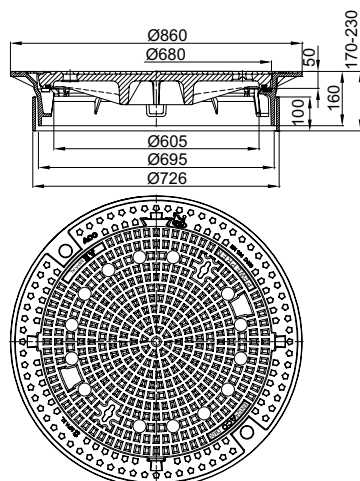

160

Mit	Ohne	155,5	5	605198	520,00	SA
	Regenwasser	155,5	5	1206886	560,00	SA
Ohne	Schmutzwasser	155,5	5	1206888	560,00	SA
	Ohne	160,5	5	605199	520,00	SA
	Regenwasser	160,5	5	1206887	560,00	SA
	Schmutzwasser	160,5	5	1206889	560,00	SA

Rahmenausführung: Bituplan

ACO Produktvorteile

- Deckel aus Gusseisen GJL
- Rahmen aus Gusseisen GJL
- Rahmen mit winkelförmigen Querschnitt mit eckigem Flanschrand
- PEWEPREN-Einlage und mechanisch bearbeitete Auflageflächen im Rahmen
- Rahmen passend für Deckel nach DIN 19584
- Mit metallischem Adapterring

- Entsprechend Güte- und Prüfbestimmungen Gütesicherung Kanalguß RAL-GZ 692
- Schachtabdeckungen entsprechend DIN EN 124-2 und DIN 1229
- Zum oberflächenbündigen Einbau in bituminöse Fahrbahnbeläge
- **Deckelbeschriftung: WN-Wasser**
- Mit 4 Taschen zum Einhängen eines Schmutzfängers nach DIN 1221
- Deckelgewicht ca. 90 kg



Rahmenhöhe	Lüftungs- öffnung	Beschriftung Rahmen	Gewicht	VPE	Artikel-Nr.	Preis/Stk.	RG
[mm]			[kg]	[Stk]		[EUR]	

Einbauhöhe: 170 – 230 mm

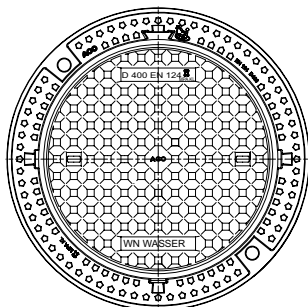
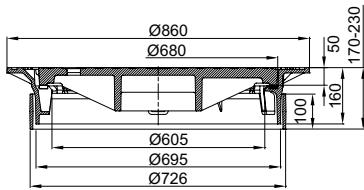

160	Ohne	WN-Wasser	153,0	5	602814	689,00	SA
-----	------	-----------	-------	---	--------	--------	----

Rahmenausführung: Duopren Beguplan

ACO Produktvorteile

- Klapperfrei und verschleißarm durch DUROPREN-Einlage
- BEGU Deckel
- BEGU Rahmen mit großer Aufstandsfläche zur Schachtentlastung, Außendurchmesser 960 mm, hochziehbar
- Anschlagpunkte für Einbau- und Transporthilfen an der Rahmenoberseite
- Rahmen mit integrierter Aufnahme für die ACO Einsteighilfe
- Rahmen passend für Deckel nach DIN 19584

- Entsprechend Güte- und Prüfbestimmungen Gütesicherung Kanalguss RAL-GZ 692
- Schachtabdeckungen entsprechend DIN EN 124-2 und DIN 1229
- Mit 4 Taschen zum Einhängen eines Schmutzfängers nach DIN 1221
- Bei Ausführungen mit Lüftungsöffnungen: 182 cm² Lüftungsquerschnitt
- Deckelgewicht ca. 90 kg



Rahmenhöhe [mm]	Lüftungs- öffnung	Beschriftung Rahmen	Gewicht [kg]	VPE [Stk]	Artikel-Nr.	Preis/Stk. RG [EUR]
--------------------	----------------------	------------------------	-----------------	--------------	-------------	------------------------

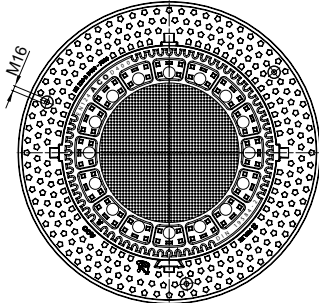
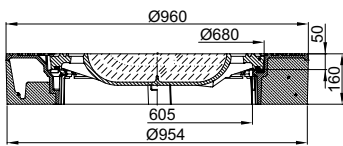

160	Mit	Ohne	277,0	4	1206137	690,00 SA
	Ohne	Ohne	284,0	4	1206138	690,00 SA

Rahmenausführung: Duopren Beguplan

ACO Produktvorteile

- Klapperfrei und verschleißarm durch DUROPREN-Einlage
- Deckel aus Gusseisen GJL
- BEGU Rahmen mit großer Aufstandsfläche zur Schachtentlastung, Außendurchmesser 960 mm, hochziehbar
- Anschlagpunkte für Einbau- und Transporthilfen an der Rahmenoberseite
- Rahmen mit integrierter Aufnahme für die ACO Einsteighilfe
- Rahmen passend für Deckel nach DIN 19584

- Entsprechend Güte- und Prüfbestimmungen Gütesicherung Kanalguß RAL-GZ 692
- Schachtabdeckungen entsprechend DIN EN 124-2
- Mit 4 Taschen zum Einhängen eines Schmutzfängers nach DIN 1221
- Bei Ausführungen mit Lüftungsöffnungen: 182 cm² Lüftungsquerschnitt
- Deckelgewicht ca. 90 kg



Rahmenhöhe [mm]	Lüftungs- öffnung	Beschriftung Rahmen	Gewicht [kg]	VPE [Stk]	Artikel-Nr.	Preis/Stk. RG [EUR]
160	Mit	Ohne	277,0	4	1206854	690,00 SA
	Ohne	Ohne	284,0	4	1206855	690,00 SA

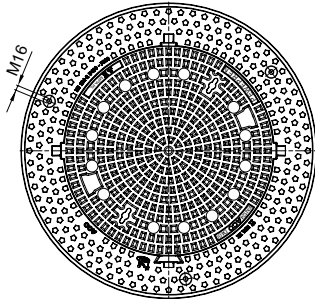
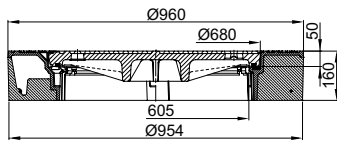

Rahmenausführung: Duopren BEGU rund

ACO Produktvorteile

- Klapperfrei und verschleißarm durch DUOPREN-Einlage
- BEGU-Deckel
- BEGU-Rahmen, hochziehbar
- Rahmen mit integrierter Aufnahme für die ACO Einsteighilfe
- Rahmen passend für Deckel nach DIN 19584

- Entsprechend Güte- und Prüfbestimmungen Gütesicherung Kanalguß RAL-GZ 692
- Schachtabdeckungen entsprechend DIN EN 124-2 und DIN 1229
- Mit 4 Taschen zum Einhängen eines Schmutzfängers nach DIN 1221
- Bei Ausführungen mit Lüftungsöffnungen: 182 cm² Lüftungsquerschnitt
- Deckelgewicht ca. 90 kg



	Rahmenhöhe [mm]	Lüftungs- öffnung	Beschriftung Rahmen	Gewicht [kg]	VPE [Stk]	Artikel-Nr.	Preis/Stk. RG [EUR]	
 	125	Mit	Ohne	159,5	10	1204359	380,00	SA
			Regenwasser	159,5	10	1204544	427,00	SA
		Ohne	Schmutzwasser	159,5	10	1204543	427,00	SA
			Ohne	167,0	10	1204837	380,00	SA
			Regenwasser	167,0	10	1206890	427,00	SA
			Schmutzwasser	167,0	10	1206891	427,00	SA
 	160	Mit	Ohne	159,0	8	1206859	380,00	SA
			Regenwasser	159,0	8	1206900	427,00	SA
		Ohne	Schmutzwasser	159,0	8	1206902	427,00	SA
			Ohne	167,0	8	1206860	380,00	SA
			Regenwasser	167,0	8	1206901	427,00	SA
			Schmutzwasser	167,0	8	1206903	427,00	SA

Rahmenausführung: Duropren BEGU rund

ACO Produktvorteile

- Klapperfrei und verschleißarm durch DUROPREN-Einlage
- Deckel aus Gusseisen GJL
- BEGU-Rahmen, hochziehbar
- Rahmen mit integrierter Aufnahme für die ACO Einsteighilfe
- Rahmen passend für Deckel nach DIN 19584

- Entsprechend Güte- und Prüfbestimmungen Gütesicherung Kanalguß RAL-GZ 692
- Schachtabdeckungen entsprechend DIN EN 124-2 und DIN 1229
- Mit 4 Taschen zum Einhängen eines Schmutzfängers nach DIN 1221
- Bei Ausführungen mit Lüftungsöffnungen: 182 cm² Lüftungsquerschnitt
- Deckelgewicht ca. 90 kg



	Rahmenhöhe	Lüftungs- öffnung	Beschriftung Rahmen	Gewicht	VPE	Artikel-Nr.	Preis/Stk.	RG
	[mm]			[kg]	[Stk]		[EUR]	
 	125	Mit	Ohne	158,0	10	1205327	511,00	SA
			Regenwasser	158,0	10	1206892	557,00	SA
		Ohne	Schmutzwasser	158,0	10	1206894	557,00	SA
			Ohne	163,0	10	1206726	511,00	SA
			Regenwasser	163,0	10	1206893	557,00	SA
			Schmutzwasser	163,0	10	1206895	557,00	SA
 	160	Mit	Ohne	166,0	8	1206861	511,00	SA
			Regenwasser	166,0	8	1206904	557,00	SA
		Ohne	Schmutzwasser	166,0	8	1206906	557,00	SA
			Ohne	171,0	8	1206862	511,00	SA
			Regenwasser	171,0	8	1206905	557,00	SA
			Schmutzwasser	171,0	8	1206907	557,00	SA

Rahmenausführung: BEGU rund

ACO Produktvorteile

- Deckel aus Gusseisen GJL
- BEGU-Rahmen, hochziehbar
- PEWEPREN-Einlage und mechanisch bearbeitete Auflageflächen im Rahmen
- Rahmen passend für Deckel nach DIN 19584

- Entsprechend Güte- und Prüfbestimmungen Gütesicherung Kanalguß RAL-GZ 692
- Schachtabdeckungen entsprechend DIN EN 124-2 und DIN 1229
- **Deckelbeschriftung: WN-Wasser**
- Mit 4 Taschen zum Einhängen eines Schmutzfängers nach DIN 1221
- Deckelgewicht ca. 90 kg



Rahmenhöhe	Lüftungs- öffnung	Beschriftung Rahmen	Gewicht	VPE	Artikel-Nr.	Preis/Stk. RG
[mm]			[kg]	[Stk]		[EUR]

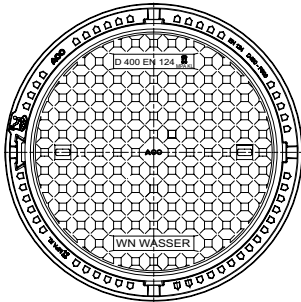
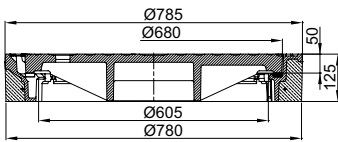

125	Ohne	WN-Wasser	160,0	10	603960	421,00 SA
-----	------	-----------	-------	----	--------	-----------

Rahmenausführung: Duropren Gusseisen

ACO Produktvorteile

- Klapperfrei und verschleißarm durch DUROPREN-Einlage
- BEGU-Deckel
- Rahmen aus Gusseisen GJL, hochziehbar
- Rahmen mit integrierter Aufnahme für die ACO Einsteighilfe
- Rahmen passend für Deckel nach DIN 19584

- Entsprechend Güte- und Prüfbestimmungen Gütesicherung Kanalguß RAL-GZ 692
- Schachtabdeckungen entsprechend DIN EN 124-2 und DIN 1229
- Mit 4 Taschen zum Einhängen eines Schmutzfängers nach DIN 1221
- Bei Ausführungen mit Lüftungsöffnungen: 182 cm² Lüftungsquerschnitt
- Deckelgewicht ca. 90 kg

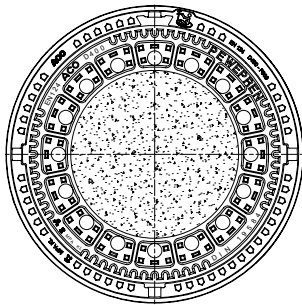
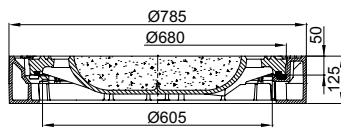

Rahmenhöhe	Lüftungs- öffnung	Beschriftung Rahmen	Gewicht	VPE	Artikel-Nr.	Preis/Stk.	RG
[mm]			[kg]	[Stk]		[EUR]	
125	Mit	Ohne	143,0	10	1206849	503,00	SA
		Regenwasser	143,0	10	1204535	552,00	SA
	Ohne	Schmutzwasser	143,0	10	1206917	552,00	SA
		Ohne	143,0	10	1206850	503,00	SA
		Regenwasser	143,0	10	1206916	552,00	SA
		Schmutzwasser	143,0	10	1206918	552,00	SA

Rahmenausführung: Duopren Gusseisen

ACO Produktvorteile

- Klapperfrei und verschleißarm durch DUOPREN-Einlage
- Deckel aus Gusseisen GJL
- Rahmen aus Gusseisen GJL, hochziehbar
- Rahmen mit integrierter Aufnahme für die ACO Einsteighilfe
- Rahmen passend für Deckel nach DIN 19584

- Entsprechend Güte- und Prüfbestimmungen Gütesicherung Kanalguß RAL-GZ 692
- Schachtabdeckungen entsprechend DIN EN 124-2 und DIN 1229
- Mit 4 Taschen zum Einhängen eines Schmutzfängers nach DIN 1221
- Bei Ausführungen mit Lüftungsöffnungen: 182 cm² Lüftungsquerschnitt
- Deckelgewicht ca. 90 kg



Rahmenhöhe	Lüftungs- öffnung	Beschriftung Rahmen	Gewicht	VPE	Artikel-Nr.	Preis/Stk. RG
[mm]			[kg]	[Stk]		[EUR]

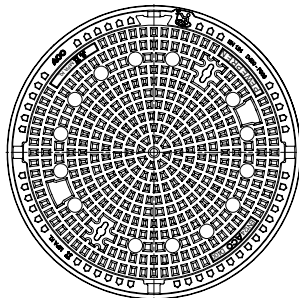
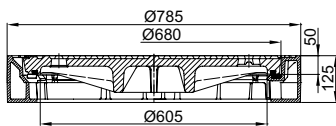

125

		Ohne	141,0	10	1206851	548,00 SA
	Mit	Regenwasser	141,0	10	1206919	597,00 SA
		Schmutzwasser	141,0	10	1206921	597,00 SA
		Ohne	145,0	10	1206852	548,00 SA
	Ohne	Regenwasser	145,0	10	1206920	597,00 SA
		Schmutzwasser	145,0	10	1206922	597,00 SA

Rahmenausführung: Duopren BEGU quadratisch

ACO Produktvorteile

- Klapperfrei und verschleißarm durch DUROPREN-Einlage
- BEGU-Deckel
- BEGU-Rahmen quadratisch, hochziehbar
- Rahmen mit integrierter Aufnahme für die ACO Einsteighilfe
- Rahmen passend für Deckel nach DIN 19584

- Entsprechend Güte- und Prüfbestimmungen Gütesicherung Kanalguß RAL-GZ 692
- Schachtabdeckungen entsprechend DIN EN 124-2 und DIN 1229
- Mit 4 Taschen zum Einhängen eines Schmutzfängers nach DIN 1221
- Bei Ausführungen mit Lüftungsöffnungen: 182 cm² Lüftungsquerschnitt
- Deckelgewicht ca. 90 kg



	Rahmenhöhe	Lüftungs- öffnung	Beschriftung Rahmen	Gewicht	VPE	Artikel-Nr.	Preis/Stk.	RG
	[mm]			[kg]	[Stk]		[EUR]	
	125	Mit	Ohne	210,0	5	1204360	480,00	SA
			Regenwasser	210,0	5	1206908	528,00	SA
		Ohne	Schmutzwasser	210,0	5	1206910	528,00	SA
			Ohne	210,0	5	1206847	480,00	SA
			Regenwasser	210,0	5	1206909	528,00	SA
			Schmutzwasser	210,0	5	1206911	528,00	SA

Rahmenausführung: Duropren BEGU quadratisch

ACO Produktvorteile

- Klapperfrei und verschleißarm durch DUROPREN-Einlage
- Deckel aus Gusseisen GJL
- BEGU-Rahmen quadratisch, hochziehbar
- Rahmen mit integrierter Aufnahme für die ACO Einsteighilfe
- Rahmen passend für Deckel nach DIN 19584

- Entsprechend Güte- und Prüfbestimmungen Gütesicherung Kanalguß RAL-GZ 692
- Schachtabdeckungen entsprechend DIN EN 124-2 und DIN 1229
- Mit 4 Taschen zum Einhängen eines Schmutzfängers nach DIN 1221
- Bei Ausführungen mit Lüftungsöffnungen: 182 cm² Lüftungsquerschnitt
- Deckelgewicht ca. 90 kg



	Rahmenhöhe	Lüftungs- öffnung	Beschriftung Rahmen	Gewicht	VPE	Artikel-Nr.	Preis/Stk.	RG
	[mm]			[kg]	[Stk]		[EUR]	
	125	Mit	Ohne	208,0	5	1206848	527,00	SA
			Regenwasser	208,0	5	1206912	576,00	SA
		Ohne	Schmutzwasser	208,0	5	1206914	576,00	SA
			Ohne	213,0	5	1206853	527,00	SA
			Regenwasser	213,0	5	1206913	576,00	SA
			Schmutzwasser	213,0	5	1206915	576,00	SA

Rahmenausführung: Gusseisen

ACO Produktvorteile

- Deckel aus Gusseisen GJS
- Rahmen aus Gusseisen GJL, hochziehbar
- Mit 4 Schraubverschlüssen M16

- Entsprechend Güte- und Prüfbestimmungen Gütesicherung Kanalguß RAL-GZ 692
- Schachtabdeckungen entsprechend DIN EN 124-2
- Mit 4 Taschen zum Einhängen eines Schmutzfängers
- Bei Ausführung mit Lüftungsöffnung: 145 cm² Lüftungsquerschnitt
- Deckelgewicht ca. 82 kg



Rahmenhöhe	Lüftungsöffnung	Beschriftung Rahmen	Gewicht	VPE	Artikel-Nr.	Preis/Stk.	RG
[mm]			[kg]	[Stk]		[EUR]	
105	Mit	Ohne	140,0	5	4028.10.00	595,00	SA
	Ohne	Ohne	142,0	5	4028.30.00	595,00	SA

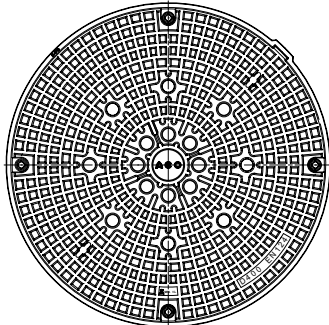
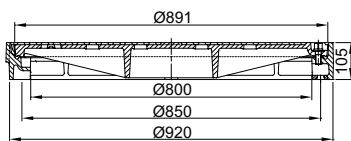

Rahmenausführung: tagwasserdicht/rückstausicher

ACO Produktvorteile

- Deckel aus Gusseisen GJS
- Rahmen aus Gusseisen GJL
- Mit 4 Schraubverschlüssen M16

- Entsprechend Güte- und Prüfbestimmungen Gütesicherung Kanalguß RAL-GZ 692
- Tagwasserdicht und rückstausicher bis 1 bar
- Schachtabdeckungen entsprechend DIN EN 124-2
- Gas- und geruchsdicht bei drucklos auftretenden Kanal- und Fäkalgasen
- Mit Dichtung
- Öl- und benzinbeständig
- Deckelgewicht ca. 82 kg
- Für den rückstausicheren Einbau wird ein Satz Befestigungslaschen (Art.-Nr. 57184) benötigt



Rahmenhöhe	Lüftungs- öffnung	Beschriftung Rahmen	Gewicht	VPE	Artikel-Nr.	Preis/Stk.	RG
[mm]			[kg]	[Stk]		[EUR]	

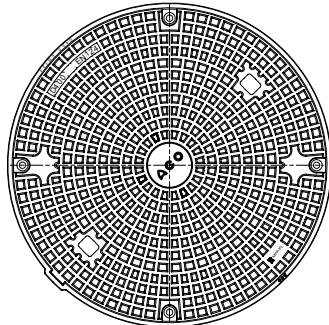
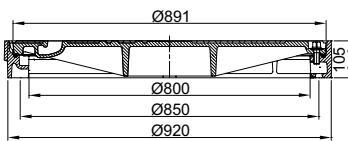

105	Ohne	Ohne	145,0	5	4028.20.00	720,00	SA
-----	------	------	-------	---	------------	--------	----

Rahmenausführung: tagwasserdicht

ACO Produktvorteile

- BEGU-Deckel mit Zentraldeckel
- Zentraldeckel lichte Weite 250 mm aus Gusseisen GJL
- Zentraldeckel mit 3 Schraubvorreiberverschlüssen
- Rahmen aus Gusseisen GJL, mit Aussenflansch
- Mit 4 Schraubverschlüssen M16

- Schachtabdeckungen entsprechend DIN EN 124-2
- Gas- und geruchsdicht bei drucklos auftretenden Kanal- und Fäkalgasen
- Mit Dichtung
- Öl- und benzinbeständig
- Deckelgewicht komplett ca. 190 kg
- **Passavant Bestellnummer: 0130.30.03**



	Rahmenhöhe	Lüftungs- öffnung	Beschriftung Rahmen	Gewicht	VPE	Artikel-Nr.	Preis/Stk.	RG
	[mm]			[kg]	[Stk]		[EUR]	
	130	Ohne	Ohne	293,0	1	718157	3.025,00	SA

Rahmenausführung: Flanschfuß

ACO Produktvorteile

- BEGU-Deckel
- Rahmen aus Gusseisen GJL, mit Aussenflansch
- Auflageflächen mechanisch bearbeitet
- Mit Sandverschluss

- Schachtabdeckungen entsprechend DIN EN 124-2 und DIN 1229
- Deckelgewicht komplett ca. 500 kg



	Rahmenhöhe [mm]	Lüftungs- öffnung	Beschriftung Rahmen	Gewicht [kg]	VPE [Stk]	Artikel-Nr.	Preis/Stk. RG [EUR]
	160	Ohne	Ohne	713,0	5	4029.10.00	4.970,00 SA

Rahmenausführung: mit Zentraldeckel LW 600

ACO Produktvorteile

- BEGU-Deckel
- Rahmen und Zwischenrahmen aus Gusseisen GJL, mit Aussenflansch
- Zwischenrahmen mit 4 Verschraubungen
- Mit dämpfender Einlage im Rahmen

- Schachtabdeckungen entsprechend DIN EN 124-2 und DIN 1229
- Mit 4 Taschen zu Einhängen eines Schmutzfängers nach DIN 1221
- Deckelgewicht ca. 90 kg



Rahmenhöhe [mm]	Lüftungs- öffnung	Beschriftung Rahmen	Gewicht [kg]	VPE [Stk]	Artikel-Nr.	Preis/Stk. [EUR]	RG
135	Mit	Ohne	335,0	1	4256.39.00	2.780,00	SA
	Ohne	Ohne	342,0	1	4256.49.00	2.780,00	SA

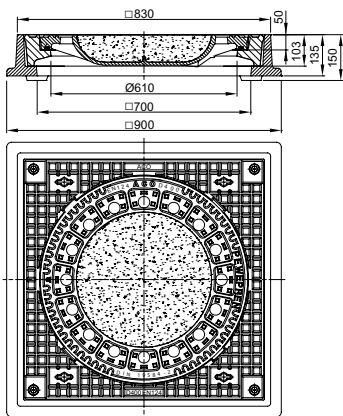

Rahmenausführung: mit Zentraldeckel LW 600

ACO Produktvorteile







- BEGU-Deckel
- Rahmen aus Gusseisen GJL
- BEGU Zwischenrahmen
- Zwischenrahmen mit 4 Verschraubungen
- Mit dämpfender Einlage im Rahmen







- Schachtabdeckungen entsprechend DIN EN 124-2 und DIN 1229
- Mit 4 Taschen zu Einhängen eines Schmutzfängers nach DIN 1221
- Deckelgewicht ca. 90 kg



	Rahmenhöhe [mm]	Lüftungs- öffnung	Beschriftung Rahmen	Gewicht [kg]	VPE [Stk]	Artikel-Nr.	Preis/Stk. RG [EUR]
	135	Mit	Ohne	455,0	5	4258.59.00	3.545,00 SA
		Ohne	Ohne	462,0	1	4258.69.00	3.545,00 SA

Zubehör

	Beschreibung	Passend für	Gewicht	VPE	Artikel-Nr.	Preis/Stk.	RG
			[kg]	[Stk]		[EUR]	
	Aushebe- und Bedienschlüssel ■ Länge: 600 mm	<ul style="list-style-type: none"> ■ Schachtabdeckungen Multitop, Civictop, Durpren, Pewepren ■ Aufsätze Multitop, Aqua Plus, Standard ■ Brückenabläufe 	1,5	1	600643	67,50	MT
	Bedienschlüssel ■ Schlüsselweite 18/22 mm	<ul style="list-style-type: none"> ■ Spezialvorreiber 	1,5	1	85518	35,00	SA
	Handhaken ■ Zum Ausheben der Schachtabdeckungen ■ Länge: 800 mm ■ Stahl verzinkt	<ul style="list-style-type: none"> ■ Schachtabdeckungen Multitop, Civictop, Duropren, Pewepren, SAKU 	1,5	1	57191	65,00	SA
	Handhaken ■ Zum Ausheben der Schachtabdeckungen ■ Länge: 230 mm ■ Stahl verzinkt	<ul style="list-style-type: none"> ■ Schachtabdeckungen Multitop, Civictop, Duropren, Pewepren, SAKU 	1,5	1	85516	41,75	SA
	Einsteighilfe für den Schachteinstieg ■ Edelstahl	<ul style="list-style-type: none"> ■ Schachtabdeckungen Multitop, Civictop, Duropren, Pewepren 	7,0	1	1203121	364,00	MT
	Dämpfende Einlage LW 600 ■ verliersicher einknüpfbare	<ul style="list-style-type: none"> ■ Schachtabdeckungen Multitop, Duropren und Pewepren, Klasse D 400 – F 900 ab Herstellungsjahr 2015 (Abdeckungen bzw. Rahmen im 5-Eckdesign) ■ Hinweis: Je Abdeckung werden 4 dämpfende Einlagen benötigt 	0,2	1	1203190	8,20	MT
	Dämpfende Einlage LW 600 ■ 436,9 x 29 mm	<ul style="list-style-type: none"> ■ Schachtabdeckungen Multitop und Duropren, Klasse D 400 – F 900 bis Herstellungsjahr 2007-2015 (Abdeckungen bzw. Rahmen im Strahlendesign) ■ Hinweis: Je Abdeckung werden 4 dämpfende Einlagen benötigt 	0,2	1	602320	5,70	MT

	Beschreibung	Passend für	Gewicht	VPE	Artikel-Nr.	Preis/Stk.	RG
			[kg]	[Stk]		[EUR]	
	Keile ■ Zum Aufsetzen und Anpassen von Schachtabdeckungen auf Schachtbauwerken gemäß DIN 4034 T1	■ Typ A für Zwischenraumhöhe: 25 – 35 mm ■ Typ B für Zwischenraumhöhe: 45 – 55 mm	0,7	16	03097	5,70	SA
			1,0	8	03098	6,95	SA
	Deckel Multitop mit Lüftungsöffnungen D 400 ■ Mit Verschlüssen zur Sicherung gegen Auftrieb	■ Alle Rahmen von Schachtabdeckungen Multitop und Duropren ab Herstelljahr 2020 ■ Nicht passend zu System Beguplan	39,0	1	1207505	295,00	MT
	Deckel Multitop ohne Lüftungsöffnungen D 400 ■ Mit Verschlüssen zur Sicherung gegen Auftrieb	■ Alle Rahmen von Schachtabdeckungen Multitop und Duropren ab Herstelljahr 2020 ■ Nicht passend zu System Beguplan	41,0	1	1207506	295,00	MT
	Einbauschalung für Schachtabdeckungen LW 600	■ Schachtabdeckungen System Bituplan LW 600	10,0	1	64476	380,00	MT
	Befestigungslaschen ■ Zur auftriebssicheren Verankerung ■ 1 Satz bestehend aus 8 Befestigungslaschen inkl. Schrauben	■ Schachtabdeckungen LW 800 ■ Ausführung tagwasserdicht/rückstausicher	7,0	1	57184	195,00	SA
	Einbauset ■ Bestehend aus: □ 3 Stück Einbauhilfe □ 3 Stück Ringschraube □ 1 Stück Innensechskantschlüssel □ 1 Stück Ringschlüssel	■ Schachtabdeckungen System Beguplan	12,0	1	1206144	998,00	MT
	Schmutzfänger für Schachtabdeckungen ■ Stahl verzinkt	■ Schachtabdeckungen LW 800	7,0	36	57188	144,50	SA

Rahmenausführung: Bituplan

ACO Produktvorteile

- Deckel aus Gusseisen GJS
- Deckelgewicht ca. 34 kg
- Rahmen aus Gusseisen GJL, hochziehbar
- Rahmen mit winkelförmigem Querschnitt mit eckigem Flanschrand
- Rahmen mit integrierter Aufnahme für die ACO Einsteighilfe
- PEWEPREN-Einlage und mechanisch bearbeitete Auflageflächen im Rahmen
- Rahmen passend für Deckel nach DIN 19584
- Mit metallischem Adapterring
- Verkehrssicher und einfach bedienbar durch Deckel mit Schraublosen, wartungsfreien Arretierungen aus hochverschleißfestem Kunststoff.

- Entsprechend Güte- und Prüfbestimmungen Gütesicherung Kanalguß RAL-GZ 692
- Schachtabdeckungen entsprechend DIN EN 124-2
- Zum oberflächenbündigen Einbau in Bituminöse Fahrbahnbeläge
- Mit 4 Taschen zum Einhängen eines Schmutzfängers nach DIN 1221
- Bei Ausführungen mit Lüftungsöffnungen: 250 cm² Lüftungsquerschnitt



Rahmenhöhe	Lüftungs- öffnung	Beschriftung Rahmen	Gewicht	VPE	Artikel-Nr.	Preis/Stk.	RG
[mm]			[kg]	[Stk]		[EUR]	

Einbauhöhe: 150 – 190 mm

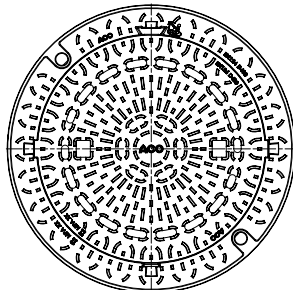
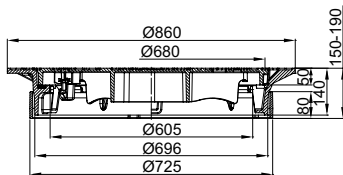

140

Mit	Ohne	101,0	5	210660	415,00	CT
Ohne	Ohne	103,0	5	210661	415,00	CT

	Rahmenhöhe	Lüftungs- öffnung	Beschriftung Rahmen	Gewicht	VPE	Artikel-Nr.	Preis/Stk. RG	RG
	[mm]			[kg]	[Stk]		[EUR]	
Einbauhöhe: 170 – 230 mm								
	160	Mit	Ohne	106,0	5	210650	415,00	CT
		Ohne	Ohne	108,0	5	210651	415,00	CT

Anwendungsbeispiel



Rahmenausführung: BEGU rund

ACO Produktvorteile







- Deckel aus Gusseisen GJS
- Deckelgewicht ca. 34 kg
- BEGU-Rahmen, hochziehbar
- Rahmen mit integrierter Aufnahme für die ACO Einsteighilfe
- PEWEPREN-Einlage und mechanisch bearbeitete Auflageflächen im Rahmen
- Rahmen passend für Deckel nach DIN 19584
- Verkehrssicher und einfach bedienbar durch Deckel mit Schraublosen, wartungsfreien Arretierungen aus hochverschleißfestem Kunststoff

- Entsprechend Güte- und Prüfbestimmungen Gütesicherung Kanaluss RAL-GZ 692
- Schachtabdeckungen entsprechend DIN EN 124-2
- Mit 4 Taschen zum Einhängen eines Schmutzfängers nach DIN 1221
- Bei Ausführungen mit Lüftungsöffnungen: 250 cm² Lüftungsquerschnitt



	Rahmenhöhe	Lüftungs- öffnung	Beschriftung Rahmen	Gewicht	VPE	Artikel-Nr.	Preis/Stk.	RG
	[mm]			[kg]	[Stk]		[EUR]	
	125	Mit	Ohne	101,0	10	210652	320,00	CT
		Ohne	Ohne	103,0	10	210653	320,00	CT
	160	Mit	Ohne	114,0	8	210654	320,00	CT
		Ohne	Ohne	116,0	8	210655	320,00	CT

Zubehör

	Beschreibung	Passend für	Gewicht	VPE	Artikel-Nr.	Preis/Stk.	RG
			[kg]	[Stk]		[EUR]	
	Aushebe- und Bedienschlüssel ■ Länge: 600 mm	■ Schachtabdeckungen Multitop, Civictop, Durpren, Pewepren ■ Aufsätze Multitop, Aqua Plus, Standard ■ Brückenabläufe	1,5	1	600643	67,50	MT
	Handhaken ■ Zum Ausheben der Schachtabdeckungen ■ Länge: 800 mm ■ Stahl verzinkt	■ Schachtabdeckungen Multitop, Civictop, Duropren, Pewepren, SAKU	1,5	1	57191	65,00	SA
	Handhaken ■ Zum Ausheben der Schachtabdeckungen ■ Länge: 230 mm ■ Stahl verzinkt	■ Schachtabdeckungen Multitop, Civictop, Duropren, Pewepren, SAKU	1,5	1	85516	41,75	SA
	Einsteighilfe für den Schachteinstieg ■ Edelstahl	■ Schachtabdeckungen Multitop, Civictop, Duropren, Pewepren	7,0	1	1203121	364,00	MT
	Keile ■ Zum Aufsetzen und Anpassen von Schachtabdeckungen auf Schachtbauwerken gemäß DIN 4034 T1	■ Typ A für Zwischenraumhöhe: 25 – 35 mm ■ Typ B für Zwischenraumhöhe: 45 – 55 mm	0,7	16	03097	5,70	SA
	Einbauschalung für Schachtabdeckungen LW 600	■ Schachtabdeckungen System Bituplan LW 600	10,0	1	64476	380,00	MT
	Dämpfende Einlage LW 600 ■ verliersicher einknüpfbare	■ Schachtabdeckungen Multitop, Duropren und Pewepren, Klasse D 400 – F 900 ab Herstellungsjahr 2015 (Abdeckungen bzw. Rahmen im 5-Eckdesign)	0,2	1	1203190	8,20	MT



15

Schachtabdeckungen
Secant / Servokat

Schachtabdeckungen für rechteckige Schächte

	Produktinformation		612	
Schachtabdeckungen Secant		Flächenabdeckungen	616	
		Standard	618	
	Für Schächte und Versorgungskanäle		Tagwasserdicht	622
			Rückstausicher	626
Schachtabdeckungen Servokat	Produktinformation		630	
	Für Schächte und Versorgungskanäle	Servokat-GD	632	
Sonderschachtabdeckungen ACO Passavant Detego			634	

Vertrieb über ACO Passavant Detego
secant-servokat@aco.com



Übersetzungsliste

Artikelnummer/Produktcode
nach DIN EN 124-2
bis EN 124-6
siehe Seite 668

ACO Schachtabdeckungen
für rechteckige Schächte
Online-Informationen



ACO Detego
Online-Informationen



Schachtabdeckungen Secant

ACO Schachtabdeckungen Secant sind ideal für die Abdeckung von Kontroll-, Wartungs-, Versorgungs- und Entsorgungsschächten sowie von Kabelkanälen oder Kabelzugschächten in industriellen, öffentlichen oder privaten Bereichen.

Secant ist ein Baukastensystem für Schachtabdeckungen. Es ermöglicht uneingeschränkte individuelle Planung. Für praktisch jede rechteckige Schachtgeometrie bietet das Programm eine Lösung. BEGU-Deckel, Deckel für wählbare Oberflächen und Deckel aus Gusseisen ermöglichen individuelle Oberflächengestaltung in den Einbaubereichen Klasse B 125, D 400 und F 900 nach DIN EN 124-1. Zusätzlich besteht die Möglichkeit, zentral in jedem Deckel ein Schild, z. B. mit Betreiber- oder Schachtkennzeichnung, einzukleben oder einzubetonieren.

Klassen ¹⁾		
■ A 15	■ C 250	■ E 600
■ B 125	■ D 400	■ F 900
gemäß DIN EN 124-2 und DIN 1229		
Ausführungen		
mit BEGU-Deckel, mit Deckel aus Gusseisen, für wählbare Oberfläche, tagwasserdicht, rückstausicher		
Material		
Abdeckungen: Gusseisen, Beton Zwischenrahmen: Stahl		
Anwendungsbereiche		
■ öffentliche Verkehrsflächen	■ Versorgungs- und Entsorgungs-, Material- und Kontrollschächte	
■ Bahnhöfe		
■ Flughäfen		

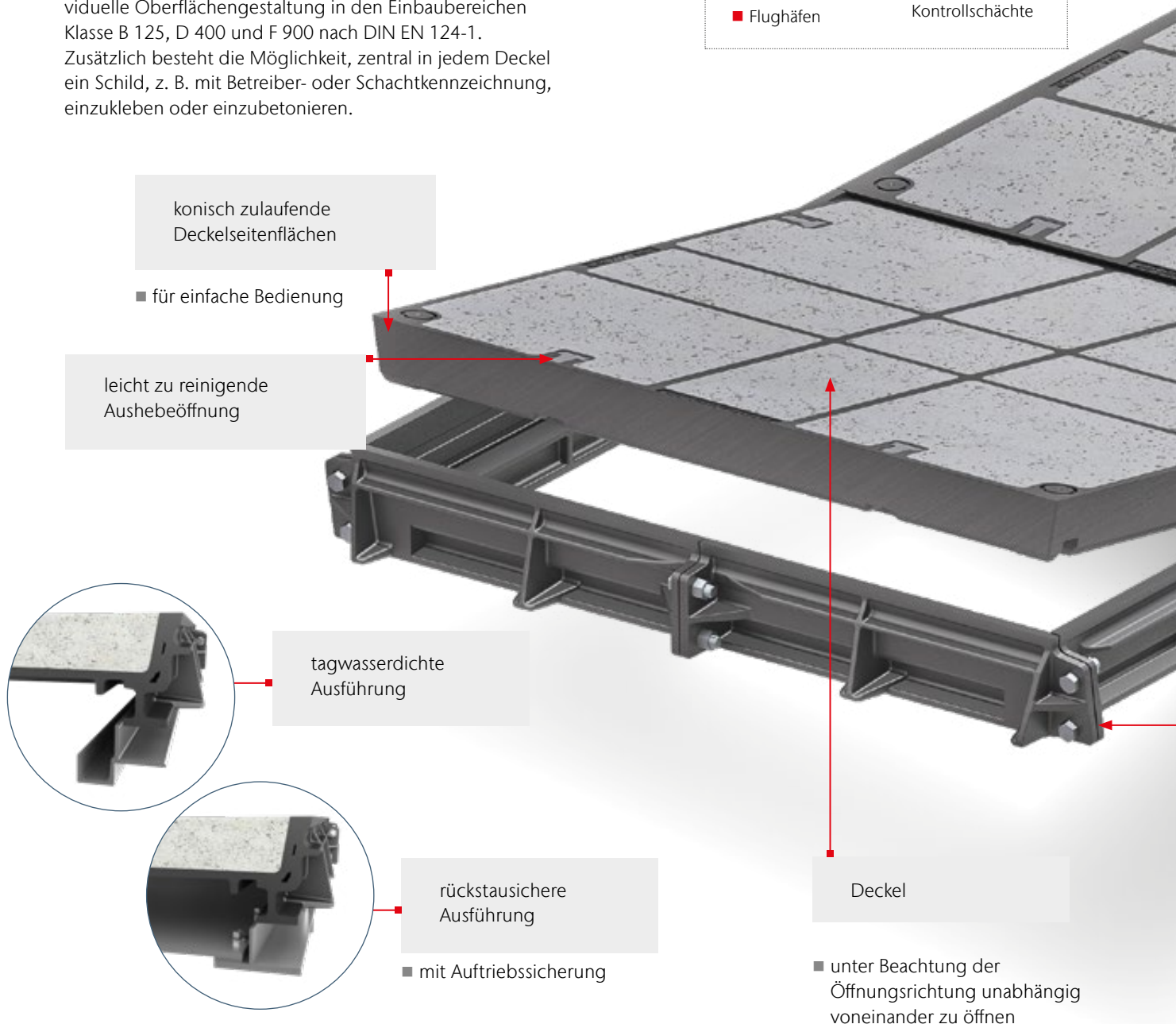

Vertrieb über ACO Passavant Detego – secant-servokat@aco.com

¹⁾Weitere Informationen zu Klassen auf Seite 664.



Produktfinder
Secant

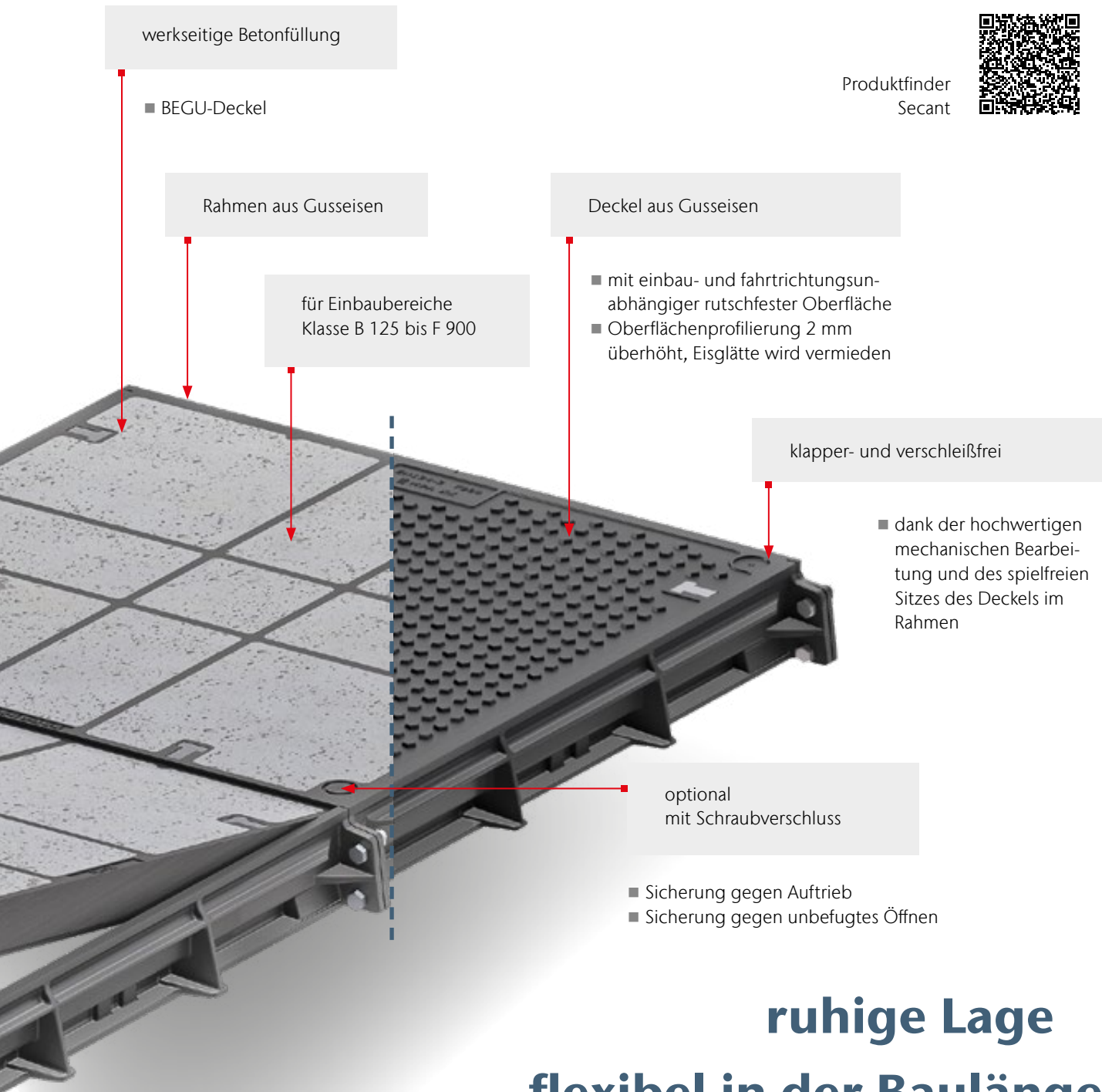

werkseitige Betonfüllung

- BEGU-Deckel

Rahmen aus Gusseisen

für Einbaubereiche
Klasse B 125 bis F 900

Deckel aus Gusseisen

- mit einbau- und fahrtrichtungsunabhängiger rutschfester Oberfläche
- Oberflächenprofilierung 2 mm überhöht, Eisglätte wird vermieden

klapper- und verschleißfrei

- dank der hochwertigen mechanischen Bearbeitung und des spielfreien Sitzes des Deckels im Rahmen

optional
mit Schraubverschluss

- Sicherung gegen Auftrieb
- Sicherung gegen unbefugtes Öffnen

Ausgleichsfugen
aus Kunststoff

- für den passenden Sitz der Deckel im Rahmen
- umweltverträglich

wählbare Oberfläche

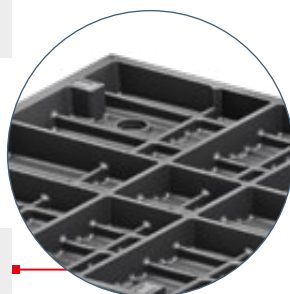

ruhige Lage flexibel in der Baulänge

Zum Integrieren der Abdeckungen in das gestalterische Gesamtkonzept kann der in der Umgebung verwendete Oberflächenbelag wieder aufgegriffen werden.

An den Einbaustellen sind sowohl Beton mit und ohne Farbzusatz als auch andere Füllungen möglich, z. B. Gussasphalt, Asphaltfeinbeton oder Industriefliesen.

Die nach DIN EN 124-1 geforderte Prüfkraft der Deckel wird ohne Betonfüllung erreicht.

Vertrieb über ACO Passavant Detego – secant-servokat@aco.com

Flächenabdeckungen Secant

ACO Flächenabdeckungen Secant sind optimal zum Abdecken von großen Schachttöffnungen und Deckendurchführungen, wie z. B. Einbringöffnungen für Großpumpen, Schieber uvm. in industriellen oder öffentlichen Bereichen.

Die Abdeckungen bestehen aus einem Gusseisernen Rahmen, einer oder mehreren Traversen und Deckeln. Die hochwertig mechanisch bearbeiteten Auf- und Anlageflächen von Deckeln, Rahmen und Traversen sorgen für einen spielfreien Sitz aller Komponenten. ACO Flächenabdeckungen Secant sind klapper- und verschleißfrei.

Große Schachttöffnungen oder Deckendurchführungen – von bis zu 2900 mm Breite und in nahezu unbegrenzter Länge – können mit den Flächenabdeckungen Secant geschlossen werden. Bei Bedarf können alle Deckel und auch die bei derartigen Abdeckungsgrößen erforderlichen Quertraversen vollständig herausgenommen werden.

Klassen ¹⁾	
■ A 15	■ C 250
■ B 125	■ D 400 (bis 30 km/h)

gemäß DIN EN 124-2 und DIN 1229

Ausführungen
mit Deckel für wählbare Oberfläche,
auf Anfrage mit BEGU-Deckel oder Deckel
aus Gusseisen

Material
Abdeckungen: Gusseisen
Traversen: Gusseisen, Stahl

Anwendungsbereiche	
■ öffentliche Verkehrsflächen	■ große Einbringöffnungen
■ Industrieflächen	■ Deckendurchführungen

herausnehmbare Traversen

- zum vollständigen Freilegen des lichten Nennmaßes der Schachtabdeckung

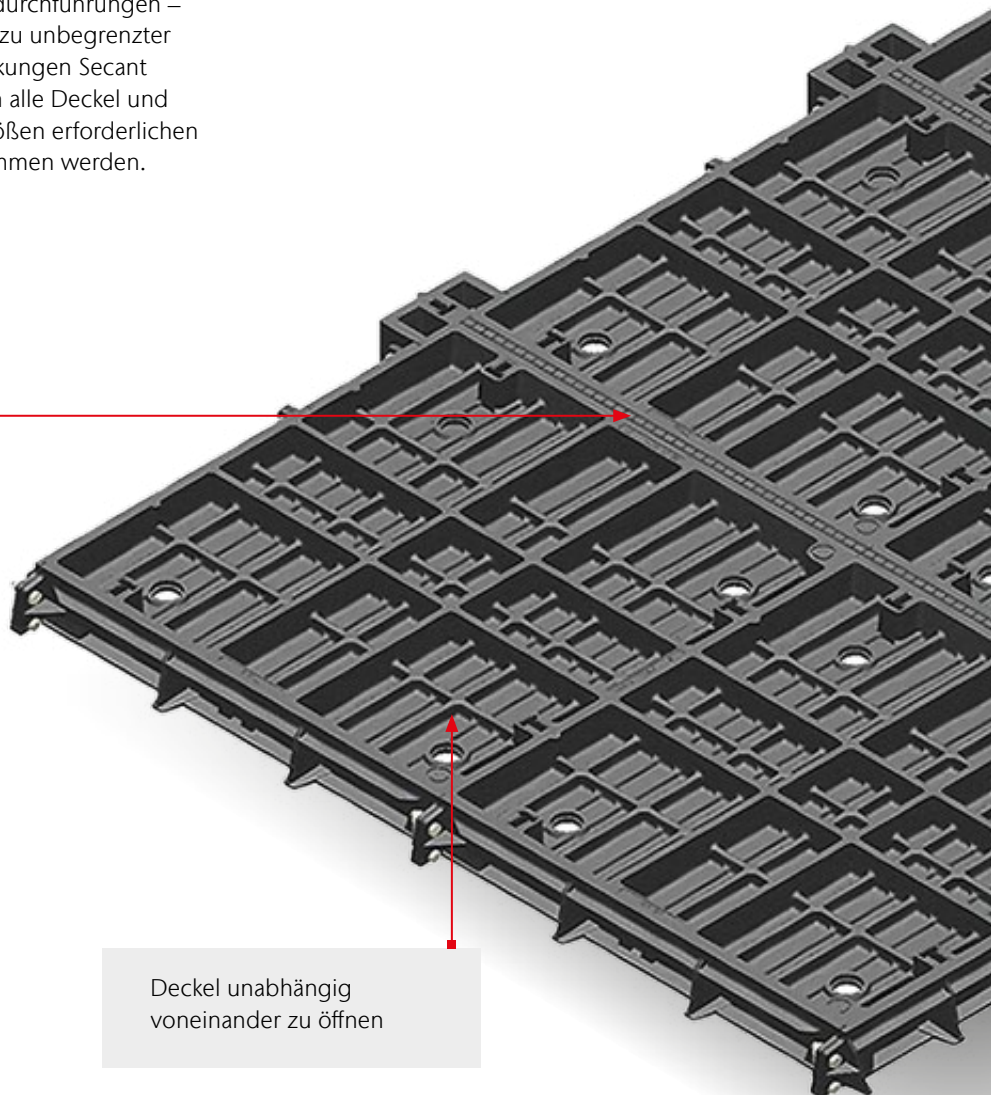

Deckel unabhängig voneinander zu öffnen

- unter Beachtung der Öffnungsrichtung

Vertrieb über ACO Passavant Detego – secant-servokat@aco.com

¹⁾Weitere Informationen zu Klassen auf Seite 664.

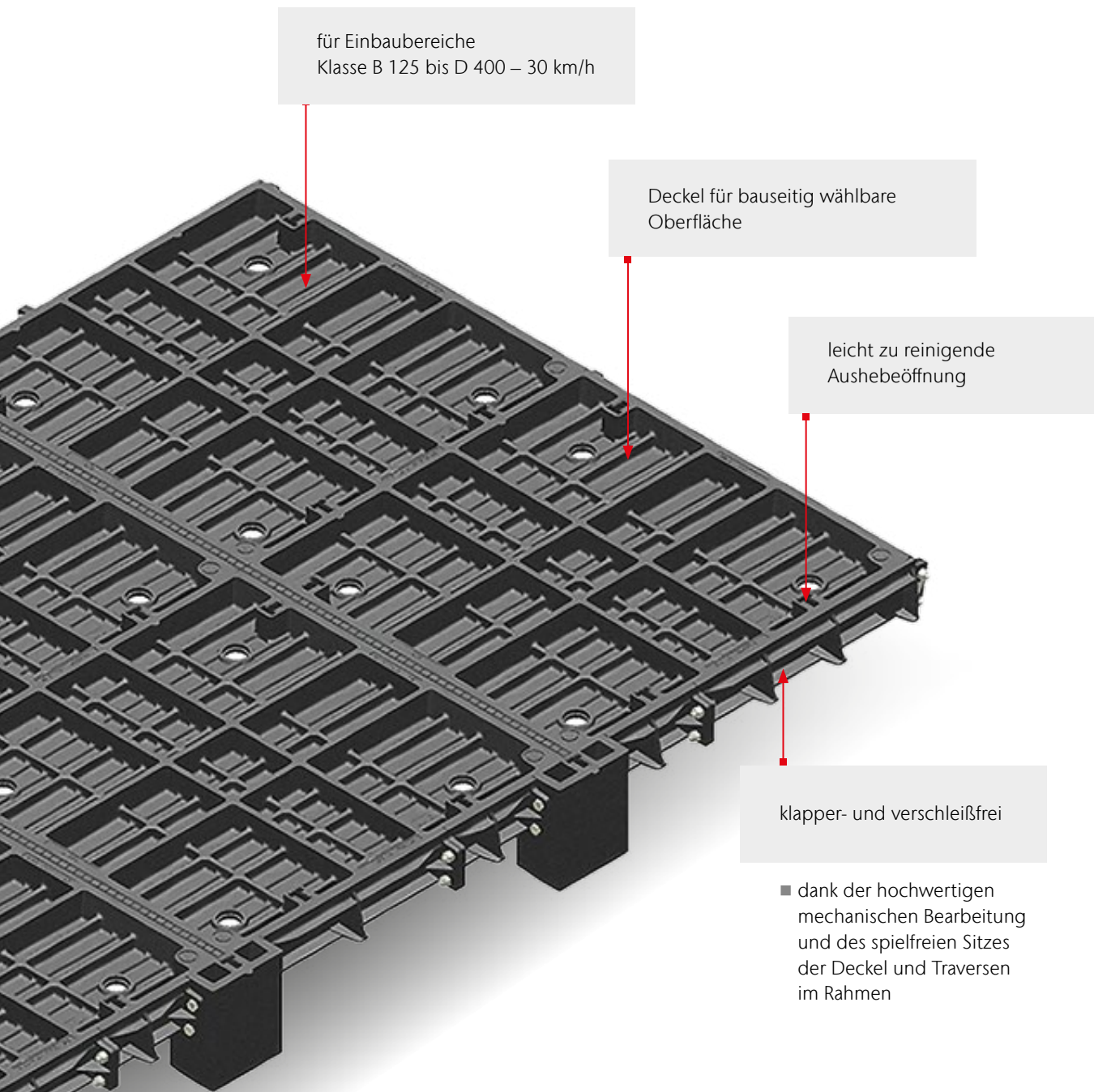

für Einbaubereiche
Klasse B 125 bis D 400 – 30 km/h

Deckel für bauseitig wählbare
Oberfläche

leicht zu reinigende
Aushebeöffnung

klapper- und verschleißfrei

- dank der hochwertigen mechanischen Bearbeitung und des spielfreien Sitzes der Deckel und Traversen im Rahmen

ruhige Lage

flexibel in Baulänge und -breite

Vertrieb über ACO Passavant Detego – secant-servokat@aco.com

Flächenabdeckungen

ACO Produktvorteile

- Aufgrund hochwertiger mechanischer Bearbeitung und des spielfreien Traversen- und Deckelsitzes im Rahmen klapper- und verschleißfrei
 - Einfach bedienbar durch konische Deckelseitenflächen
 - Prüfkraft nach DIN EN 124-1 mit Deckel ohne Betonfüllung im Lieferzustand gewährleistet
 - Nach Entfernen aller Deckel und Traversen steht die gesamte Schachtoffnung zur Verfügung
- Schachtabdeckung entspricht DIN EN 124-2
 - Deckel aus Gusseisen
 - Rahmen aus Gusseisen
 - Traversen aus Stahl verzinkt
 - **Aushebe- und Bedienungsschlüssel (Art.-Nr. 1000.41.45) sind separat zu bestellen**
 - **Weitere Größen und Ausführungen auf Anfrage**

Deckel für wählbare Oberflächen

- Deckel aus Gusseisen für bauseitig wählbare Oberfläche

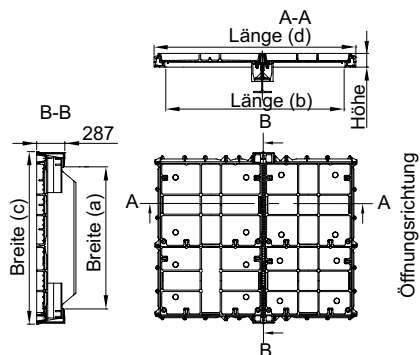

Lichte Fläche		Max. Außenmaße		Gewicht	Artikel-Nr.	Preis	RG
Breite (a)	Länge (b)	Breite (c)	Länge (d)				
[mm]	[mm]	[mm]	[mm]	[mm]	[kg]	[EUR]	
B 125							
1300	1370	1610	1610	76	466	1106.30.24	Auf Anfrage –
1450	1520	1760	1760	76	510	1106.30.30	Auf Anfrage –
1600	1670	1910	1910	76	555	1106.30.36	Auf Anfrage –
1750	1820	2060	2060	76	648	1106.30.42	Auf Anfrage –
D 400 – 30 km/h							
1300	1370	1610	1610	140	466	1106.12.64	Auf Anfrage –
1450	1520	1760	1760	140	510	1106.12.70	Auf Anfrage –
1600	1670	1910	1910	140	555	1106.12.76	Auf Anfrage –
1750	1820	2060	2060	140	648	1106.12.82	Auf Anfrage –

Vertrieb über ACO Passavant Detego – secant-servokat@aco.com

Vertrieb über ACO Passavant Detego – secant-servokat@aco.com

Standard

ACO Produktvorteile

- Deckel und Rahmenflächen hochwertig mechanisch bearbeitet
- Spielfreier Deckelsitz im Rahmen
- Rahmen aus Gusseisen
- Fugenverguss aus Kunststoff ohne Blei
- Deckel wahlweise verschraubt

- Schachtabdeckung entspr. DIN EN 124-2
- Schachtabdeckung entspr. DIN 1229 (bei Ausführung mit Betonfüllung)
- **Aushebe- und Bedienungsschlüssel (Art.-Nr. 1000.41.45) sind separat zu bestellen**
- **Weitere Größen und Ausführungen auf Anfrage**

BEGU-Deckel

- BEGU-Deckel aus Gusseisen mit Beton

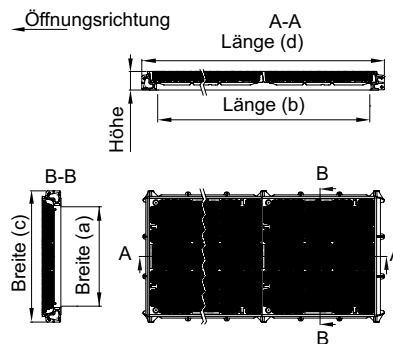

Lichte Fläche		Max. Außenmaße		Gewicht		ohne Schraubverschluss		mit Schraubverschluss		RG
Breite (a)	Länge (b)	Breite (c)	Länge (d)			Artikel-Nr.	Preis	Artikel-Nr.	Preis	
[mm]	[mm]	[mm]	[mm]	[kg]		[EUR]		[EUR]		
B 125										
600	600	840	780	76	141	1406.06.01	Auf Anfrage	1406.06.02	Auf Anfrage	-
750	750	990	930	76	185	1407.07.51	Auf Anfrage	1407.07.52	Auf Anfrage	-
	1450	990	1630	76	325	1407.14.51	Auf Anfrage	1407.14.52	Auf Anfrage	-
1050	1050	1290	1290	76	371	1410.10.51	Auf Anfrage	1410.10.52	Auf Anfrage	-
D 400										
600	600	840	820	140	222	1506.06.01	Auf Anfrage	1506.06.02	Auf Anfrage	-
750	750	990	970	140	320	1507.07.51	Auf Anfrage	1507.07.52	Auf Anfrage	-
	1450	990	1670	140	541	1507.14.51	Auf Anfrage	1507.14.52	Auf Anfrage	-
1050	1050	1290	1280	140	648	1510.10.51	Auf Anfrage	1510.10.52	Auf Anfrage	-
F 900										
600	600	840	820	140	222	1606.06.01	Auf Anfrage	1606.06.02	Auf Anfrage	-
750	750	990	970	140	313	1607.07.51	Auf Anfrage	1607.07.52	Auf Anfrage	-
	1450	990	1670	140	541	1607.14.51	Auf Anfrage	1607.14.52	Auf Anfrage	-

Vertrieb über ACO Passavant Detego – secant-servokat@aco.com

Weitere Größen und Ausführungen auf Anfrage.
Aushebe- und Bedienungsschlüssel (Art.-Nr. 1000.41.45) sind separat zu bestellen.

Deckel für wählbare Oberflächen

- Deckel aus Gusseisen für bauseitig wählbare Oberfläche

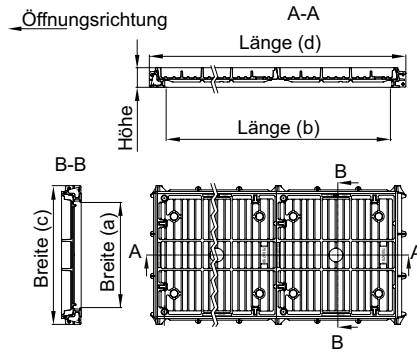

Lichte Fläche		Max. Außenmaße		Gewicht	ohne Schraubverschluss		mit Schraubverschluss		RG	
Breite (a)	Länge (b)	Breite (c)	Länge (d)		Artikel-Nr.	Preis	Artikel-Nr.	Preis		
[mm]	[mm]	[mm]	[mm]	[kg]		[EUR]		[EUR]		
B 125										
600	600	840	780	76	93	1406.06.00	Auf Anfrage	1406.06.03	Auf Anfrage	–
750	750	990	930	76	115	1407.07.50	Auf Anfrage	1407.07.53	Auf Anfrage	–
	1450	990	1630	76	196	1407.14.50	Auf Anfrage	1407.14.53	Auf Anfrage	–
1050	1050	1290	1290	76	236	1410.10.50	Auf Anfrage	1410.10.53	Auf Anfrage	–
D 400										
600	600	840	820	140	155	1506.06.00	Auf Anfrage	1506.06.03	Auf Anfrage	–
750	750	990	970	140	220	1507.07.50	Auf Anfrage	1507.07.53	Auf Anfrage	–
	1450	990	1670	140	361	1507.14.50	Auf Anfrage	1507.14.53	Auf Anfrage	–
1050	1050	1290	1280	140	383	1510.10.50	Auf Anfrage	1510.10.53	Auf Anfrage	–

Vertrieb über ACO Passavant Detego – secant-servokat@aco.com

Weitere Größen und Ausführungen auf Anfrage.
Aushebe- und Bedienungsriffe (Art.-Nr. 1000.41.45)
sind separat zu bestellen.





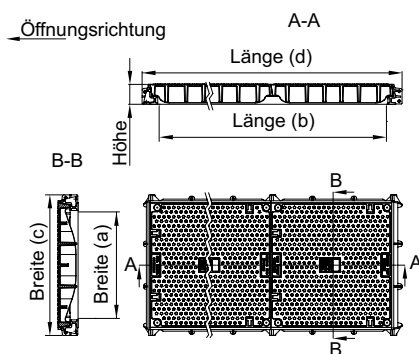

Deckel aus Gusseisen

- Deckeln aus Gusseisen
- Einbau- und Fahrtrichtungsunabhängig rutschsicher



Lichte Fläche		Max. Außenmaße		Gewicht		ohne Schraubverschluss		mit Schraubverschluss		RG
Breite (a)	Länge (b)	Breite (c)	Länge (d)			Artikel-Nr.	Preis	Artikel-Nr.	Preis	
[mm]	[mm]	[mm]	[mm]	[kg]		[EUR]		[EUR]		
F 900										
600	600	840	820	140	203	1606.06.05	Auf Anfrage	1606.06.06	Auf Anfrage	–
750	750	990	970	140	247	1607.07.55	Auf Anfrage	1607.07.56	Auf Anfrage	–
	1450	990	1670	140	408	1607.14.55	Auf Anfrage	1607.14.56	Auf Anfrage	–
900	900	1040	1120	140	298	1609.09.05	Auf Anfrage	1609.09.06	Auf Anfrage	–

Zubehör

	Beschreibung	Passend für	Gewicht	VPE	Artikel-Nr.	Preis/Stk.	RG
			[kg]	[Stk]		[EUR]	
	Verschlussstopfen	Schachtabdeckungen Secant	0,01	1	1106.19.30	Auf Anfrage	–
	Satz Aushebe- und Bedienungsriffe ■ Bestehend aus: <input type="checkbox"/> Aushebegriffen <input type="checkbox"/> Schlüssel <input type="checkbox"/> Tragegriffen	Schachtabdeckungen Secant	7,5	1	1000.41.45	Auf Anfrage	–
	Aushebegriff	Schachtabdeckungen Secant	3,0	1	1000.41.47	Auf Anfrage	–
	Schlüssel	Schachtabdeckungen Secant	0,2	1	1000.41.48	Auf Anfrage	–
	Tragegriff	Schachtabdeckungen Secant	0,5	1	1000.41.49	Auf Anfrage	–

Tagwasserdicht

ACO Produktvorteile

- Deckel und Rahmenflächen hochwertig mechanisch bearbeitet
- Spielfreier Deckelsitz im Rahmen
- Rahmen aus Gusseisen
- Fugenverguss aus Kunststoff ohne Blei
- Deckel wahlweise verschraubt

- Schachtabdeckung entspr. DIN EN 124-2
- Schachtabdeckung entspr. DIN 1229 (bei Ausführung mit Betonfüllung)
- **Aushebe- und Bedienungsschlüssel (Art.-Nr. 1000.41.45) sind separat zu bestellen**
- **Weitere Größen und Ausführungen auf Anfrage**

BEGU-Deckel

- BEGU-Deckel aus Gusseisen mit Beton
- Tagwasserdicht durch Zwischenrahmen mit Rinne aus Stahl

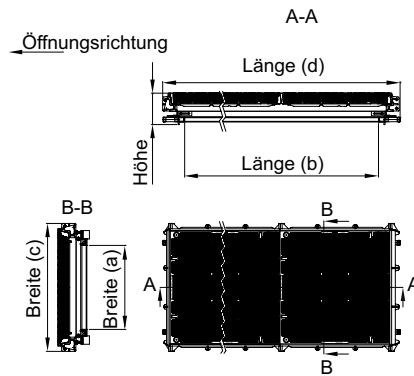

Lichte Fläche		Max. Außenmaße			Gewicht	ohne Schraubverschluss		mit Schraubverschluss		RG
Breite (a)	Länge (b)	Breite (c)	Länge (d)	Höhe		Artikel-Nr.	Preis	Artikel-Nr.	Preis	
[mm]	[mm]	[mm]	[mm]	[mm]	[kg]		[EUR]		[EUR]	
B 125										
650	650	990	990	180	226	1407.07.5B	Auf Anfrage	1407.07.5C	Auf Anfrage	–
800	800	1140	1140	180	328	1409.09.0B	Auf Anfrage	1409.09.0C	Auf Anfrage	–
650	1500	990	1840	180	409	1407.16.0B	Auf Anfrage	1407.16.0C	Auf Anfrage	–
950	950	1290	1290	180	427	1410.10.5B	Auf Anfrage	1410.10.5C	Auf Anfrage	–
D 400										
650	650	990	990	230	363	1507.07.5B	Auf Anfrage	1507.07.5C	Auf Anfrage	–
800	800	1140	1140	230	478	1509.09.0B	Auf Anfrage	1509.09.0C	Auf Anfrage	–
650	1500	990	1840	230	659	1507.16.0B	Auf Anfrage	1507.16.0C	Auf Anfrage	–
950	950	1290	1290	230	703	1510.10.5B	Auf Anfrage	1510.10.5C	Auf Anfrage	–
F 900										
650	650	990	990	230	363	1607.07.5B	Auf Anfrage	1607.07.5C	Auf Anfrage	–
	1500	990	1840	230	658	1607.16.0B	Auf Anfrage	1607.16.0C	Auf Anfrage	–

Vertrieb über ACO Passavant Detego – secant-servokat@aco.com

Weitere Größen und Ausführungen auf Anfrage.
Aushebe- und Bedienungsschlüssel (Art.-Nr. 1000.41.45) sind separat zu bestellen.

Deckel für wählbare Oberflächen

- Deckel aus Gusseisen für bauseitig wählbare Oberfläche
- Tagwasserdicht durch Zwischenrahmen mit Rinne aus Stahl

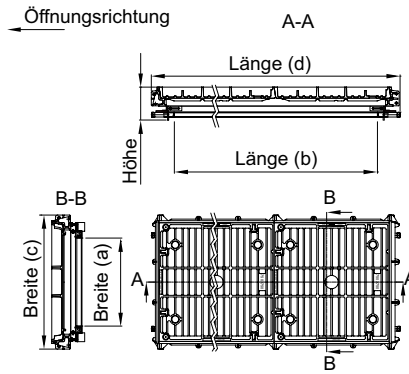

Lichte Fläche		Max. Außenmaße			Gewicht	ohne Schraubverschluss		mit Schraubverschluss		RG
Breite (a)	Länge (b)	Breite (c)	Länge (d)	Höhe		Artikel-Nr.	Preis	Artikel-Nr.	Preis	
[mm]	[mm]	[mm]	[mm]	[mm]	[kg]		[EUR]		[EUR]	
B 125										
650	650	990	990	180	156	1407.07.5A	Auf Anfrage	1407.07.5D	Auf Anfrage	–
800	800	1140	1140	180	202	1409.09.0A	Auf Anfrage	1409.09.0D	Auf Anfrage	–
650	1500	990	1840	180	269	1407.16.0A	Auf Anfrage	1407.16.0D	Auf Anfrage	–
950	950	1290	1290	180	292	1410.10.5A	Auf Anfrage	1410.10.5D	Auf Anfrage	–
D 400										
650	650	990	990	230	261	1507.07.5A	Auf Anfrage	1507.07.5D	Auf Anfrage	–
800	800	1140	1140	230	348	1509.09.0A	Auf Anfrage	1509.09.0D	Auf Anfrage	–
650	1500	990	1840	230	458	1507.16.0A	Auf Anfrage	1507.16.0D	Auf Anfrage	–
950	950	1290	1290	230	438	1510.10.5A	Auf Anfrage	1510.10.5D	Auf Anfrage	–

Vertrieb über ACO Passavant Detego – secant-servokat@aco.com

Weitere Größen und Ausführungen auf Anfrage.
Aushebe- und Bedienungsriffe (Art.-Nr. 1000.41.45)
sind separat zu bestellen.





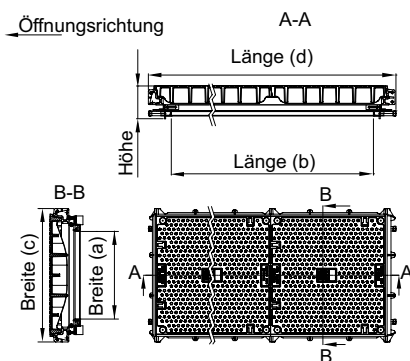

Deckel aus Gusseisen

- Deckeln aus Gusseisen
- Einbau- und Fahrtrichtungsunabhängig rutschsicher
- Tagwasserdicht durch Zwischenrahmen mit Rinne aus Stahl



Lichte Fläche		Max. Außenmaße		Gewicht	ohne Schraubverschluss	mit Schraubverschluss		RG		
Breite (a)	Länge (b)	Breite (c)	Länge (d)			Höhe	Artikel-Nr.		Preis	Artikel-Nr.
[mm]	[mm]	[mm]	[mm]	[mm]	[kg]	[EUR]	[EUR]	[EUR]		
F 900										
650	650	990	990	230	296	1607.07.5E	Auf Anfrage	1607.07.5F	Auf Anfrage	–
	1500	990	1840	230	506	1607.16.0E	Auf Anfrage	1607.16.0F	Auf Anfrage	–
800	800	1040	1140	230	345	1609.09.0E	Auf Anfrage	1609.09.0F	Auf Anfrage	–

Zubehör

	Beschreibung	Passend für	Gewicht	VPE	Artikel-Nr.	Preis/Stk.	RG
			[kg]	[Stk]		[EUR]	
	Verschlussstopfen	Schachtabdeckungen Secant	0,01	1	1106.19.30	Auf Anfrage	–
	Satz Aushebe- und Bedienungsriffe ■ Bestehend aus: <input type="checkbox"/> Aushebegriffen <input type="checkbox"/> Schlüssel <input type="checkbox"/> Tragegriffen	Schachtabdeckungen Secant	7,5	1	1000.41.45	Auf Anfrage	–
	Aushebegriff	Schachtabdeckungen Secant	3,0	1	1000.41.47	Auf Anfrage	–
	Schlüssel	Schachtabdeckungen Secant	0,2	1	1000.41.48	Auf Anfrage	–
	Tragegriff	Schachtabdeckungen Secant	0,5	1	1000.41.49	Auf Anfrage	–

Rückstausicher

ACO Produktvorteile

- Deckel und Rahmenflächen hochwertig mechanisch bearbeitet
- Spielfreier Deckelsitz im Rahmen
- Rahmen aus Gusseisen
- Fugenverguss aus Kunststoff ohne Blei
- Deckel wahlweise verschraubt

- Schachtabdeckung entspr. DIN EN 124-2
- Schachtabdeckung entspr. DIN 1229 (bei Ausführung mit Betonfüllung)
- **Aushebe- und Bedienungsschlüssel (Art.-Nr. 1000.41.45) sind separat zu bestellen**
- **Weitere Größen und Ausführungen auf Anfrage**

BEGU-Deckel

- BEGU-Deckel aus Gusseisen mit Beton
- Rückstausicher bis 0,1 bar durch Zwischenrahmen mit verschraubtem Innendeckel aus Stahl

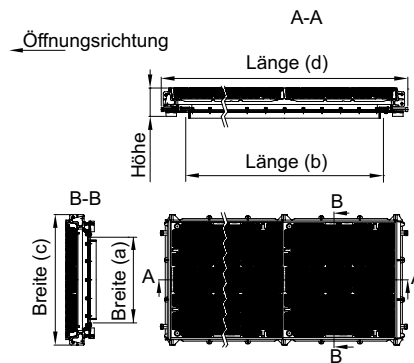

Lichte Fläche		Max. Außenmaße		Gewicht	ohne Schraubverschluss	mit Schraubverschluss		RG		
Breite (a)	Länge (b)	Breite (c)	Länge (d)			Artikel-Nr.	Preis		Artikel-Nr.	Preis
[mm]	[mm]	[mm]	[mm]	[kg]	[EUR]	[EUR]	[EUR]			
B 125										
650	650	990	1030	165	248	1407.07.SW	Auf Anfrage	1407.07.SX	Auf Anfrage	–
800	800	1140	1180	165	361	1409.09.0W	Auf Anfrage	1409.09.0X	Auf Anfrage	–
650	1500	990	1880	165	471	1407.16.0W	Auf Anfrage	1407.16.0X	Auf Anfrage	–
950	950	1290	1330	165	476	1410.10.SW	Auf Anfrage	1410.10.SX	Auf Anfrage	–
D 400										
650	650	990	1030	215	384	1507.07.SW	Auf Anfrage	1507.07.SX	Auf Anfrage	–
800	800	1140	1180	215	512	1509.09.0W	Auf Anfrage	1509.09.0X	Auf Anfrage	–
650	1500	990	1880	215	720	1507.16.0W	Auf Anfrage	1507.16.0X	Auf Anfrage	–
950	950	1290	1330	215	753	1510.10.SW	Auf Anfrage	1510.10.SX	Auf Anfrage	–
F 900										
650	650	990	1030	215	376	1607.07.SW	Auf Anfrage	1607.07.SX	Auf Anfrage	–
	1500	990	1880	215	719	1607.16.0W	Auf Anfrage	1607.16.0X	Auf Anfrage	–

Vertrieb über ACO Passavant Detego – secant-servokat@aco.com

Weitere Größen und Ausführungen auf Anfrage.
Aushebe- und Bedienungsschlüssel (Art.-Nr. 1000.41.45) sind separat zu bestellen.

Deckel für wählbare Oberflächen

- Deckel aus Gusseisen für bauseitig wählbare Oberflächen
- Rückstausicher bis 0,1 bar durch Zwischenrahmen mit verschraubtem Innendeckel aus Stahl

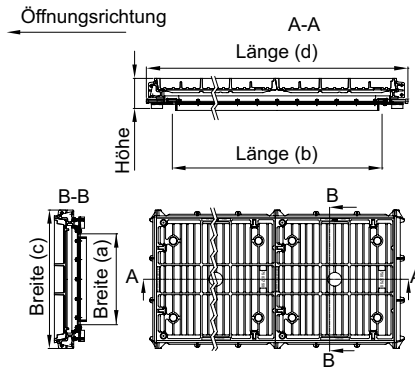

Lichte Fläche		Max. Außenmaße			Gewicht	ohne Schraubverschluss		mit Schraubverschluss		RG
Breite (a)	Länge (b)	Breite (c)	Länge (d)	Höhe		Artikel-Nr.	Preis	Artikel-Nr.	Preis	
[mm]	[mm]	[mm]	[mm]	[mm]	[kg]		[EUR]		[EUR]	
B 125										
650	650	990	1030	165	178	1407.07.5V	Auf Anfrage	1407.07.5Y	Auf Anfrage	–
800	800	1140	1180	165	235	1409.09.0V	Auf Anfrage	1409.09.0Y	Auf Anfrage	–
650	1500	990	1880	165	330	1407.16.0V	Auf Anfrage	1407.16.0Y	Auf Anfrage	–
950	950	1290	1330	165	341	1410.10.5V	Auf Anfrage	1410.10.5Y	Auf Anfrage	–
D 400										
650	650	990	1030	215	282	1507.07.5V	Auf Anfrage	1507.07.5Y	Auf Anfrage	–
800	800	1140	1180	215	382	1509.09.0V	Auf Anfrage	1509.09.0Y	Auf Anfrage	–
650	1500	990	1880	215	519	1507.16.0V	Auf Anfrage	1507.16.0Y	Auf Anfrage	–
950	950	1290	1330	215	488	1510.10.5V	Auf Anfrage	1510.10.5Y	Auf Anfrage	–

Vertrieb über ACO Passavant Detego – secant-servokat@aco.com

Weitere Größen und Ausführungen auf Anfrage.
Aushebe- und Bedienungsriffe (Art.-Nr. 1000.41.45)
sind separat zu bestellen.





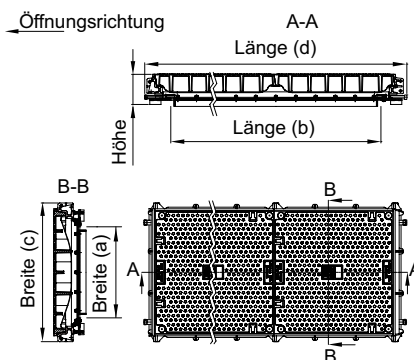

Deckel aus Gusseisen

- Deckel aus Gusseisen
- Einbau- und Fahrtrichtungsunabhängig rutschsicher
- Rückstausicher bis 0,1 bar durch Zwischenrahmen mit verschraubtem Innendeckel aus Stahl



Lichte Fläche		Max. Außenmaße			Gewicht	ohne Schraubverschluss		mit Schraubverschluss		RG
Breite (a)	Länge (b)	Breite (c)	Länge (d)	Höhe		Artikel-Nr.	Preis	Artikel-Nr.	Preis	
[mm]	[mm]	[mm]	[mm]	[mm]	[kg]		[EUR]		[EUR]	
F 900										
650	650	990	1030	215	307	1607.07.ST	Auf Anfrage	1607.07.SU	Auf Anfrage	–
	1500	990	1880	215	566	1607.16.0T	Auf Anfrage	1607.16.0U	Auf Anfrage	–
800	800	1040	1180	215	378	1609.09.0T	Auf Anfrage	1609.09.0U	Auf Anfrage	–

Zubehör

	Beschreibung	Passend für	Gewicht	VPE	Artikel-Nr.	Preis/Stk.	RG
			[kg]	[Stk]		[EUR]	
	Verschlussstopfen	Schachtabdeckungen Secant	0,01	1	1106.19.30	Auf Anfrage	–
	Satz Aushebe- und Bedienungsriffe ■ Bestehend aus: <input type="checkbox"/> Aushebegriffen <input type="checkbox"/> Schlüssel <input type="checkbox"/> Tragegriffen	Schachtabdeckungen Secant	7,5	1	1000.41.45	Auf Anfrage	–
	Aushebegriff	Schachtabdeckungen Secant	3,0	1	1000.41.47	Auf Anfrage	–
	Schlüssel	Schachtabdeckungen Secant	0,2	1	1000.41.48	Auf Anfrage	–
	Tragegriff	Schachtabdeckungen Secant	0,5	1	1000.41.49	Auf Anfrage	–

Schachtabdeckungen Servokat-GD

ACO Schachtabdeckungen Servokat-GD (Gasdruck) sind die richtige Lösung, wenn Abdeckungen zu Wartungs- oder Revisionszwecken häufig bedient werden müssen. Die Deckel mit Öffnungshilfe können von einer Person problemlos – ohne zusätzliche Hebehilfen – geöffnet werden.

Dem Einsatzzweck entsprechend sind Abdeckungen für Notausstiege mit Spezialverschlüssen und verstärkten Öffnungshilfen ausgestattet. Die Verschlüsse dieser Ausführungen sind von oben und unten bedienbar.

Bei frei bewitterten Abdeckungen sind zum Schutz gegen Festfrieren der Deckel bauseitig entsprechende Maßnahmen zu planen, z. B. der Einbau selbstregulierender Heizbänder.

Klassen ¹⁾	
■ A 15	■ C 250
■ B 125	■ D 400

gemäß DIN EN 124-3

Ausführungen
tagwasserdicht mit Öffnungshilfe

Material
Stahl feuerverzinkt, Edelstahl

Anwendungsbereiche	
■ öffentliche Verkehrsflächen	■ Versorgungs- und Entsorgungs-, Material- und Kontrollschächte
■ Bahnhöfe	
■ Flughäfen	

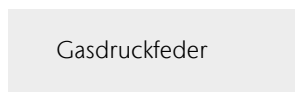
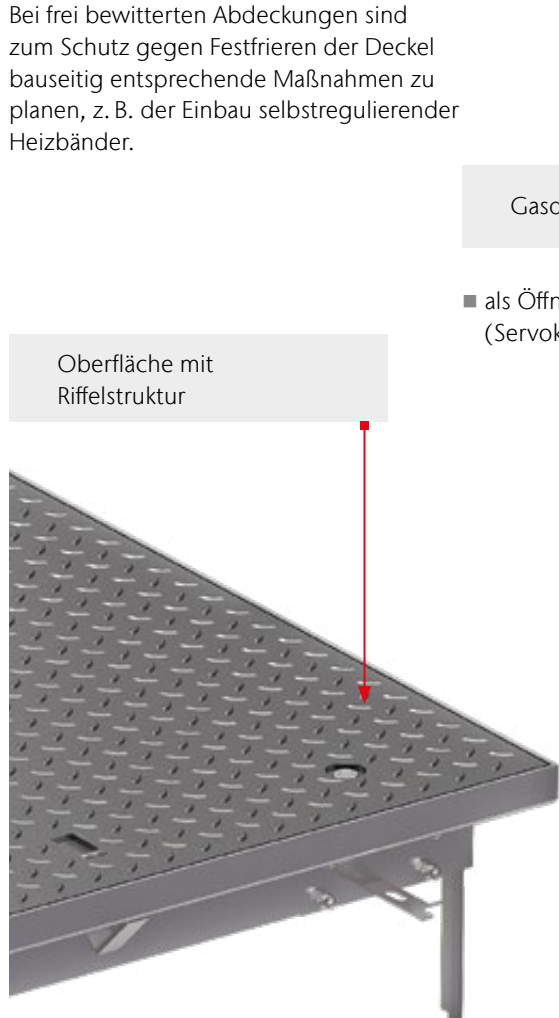

■ als Öffnungshilfe (Servokat-GD)

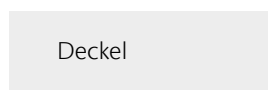

■ die Zuklappsicherung sichert den Deckel beim Öffnen automatisch



Auflagefläche für den Deckel

■ eben, leicht zu reinigen

¹⁾Weitere Informationen zu Klassen auf Seite 664.

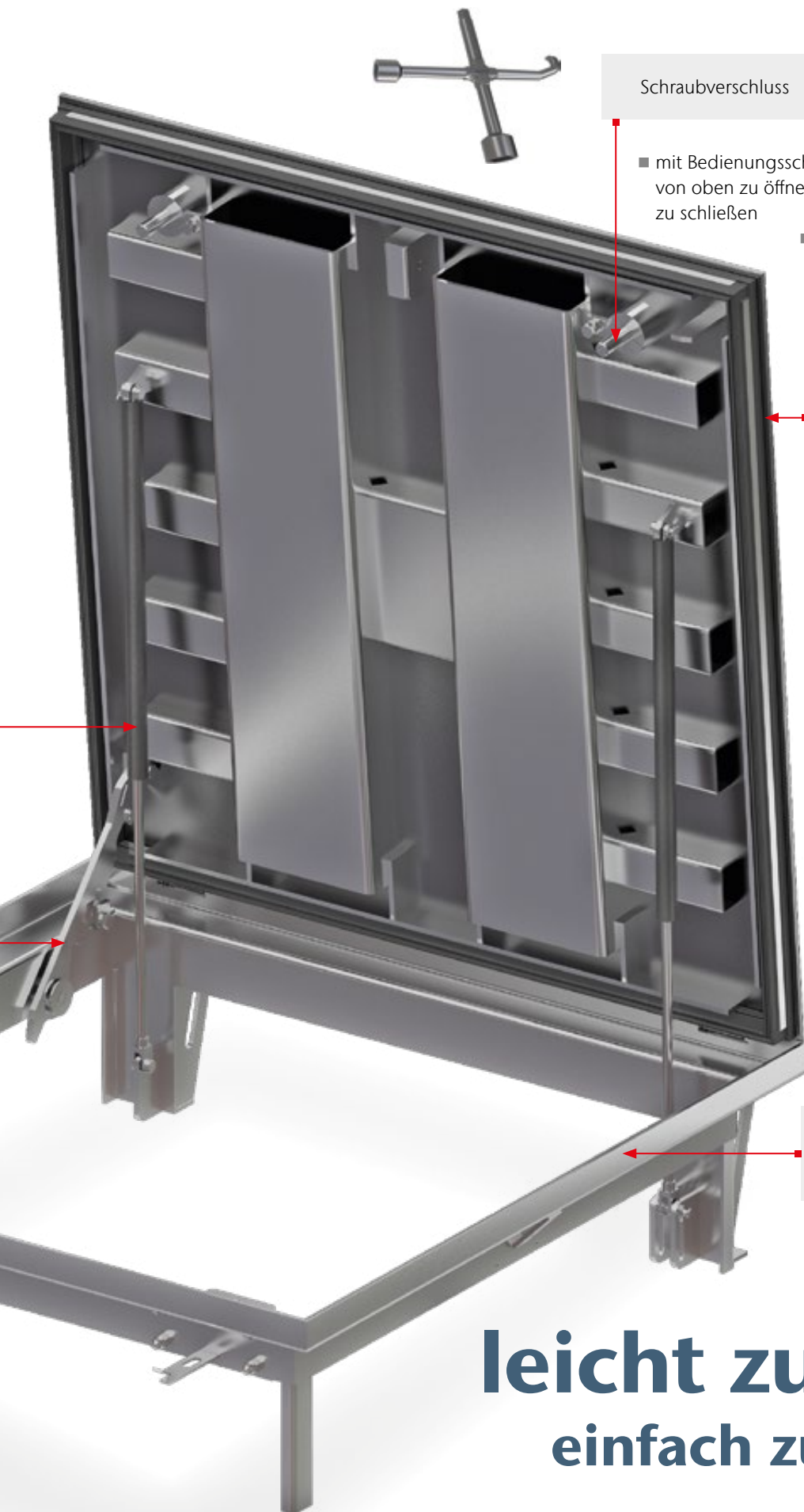

Schraubverschluss

- mit Bedienungsschlüssel von oben zu öffnen und zu schließen

- wahlweise mit Verschluss für Notausstieg – von unten schnell entriegelbar

tagwasserdicht

- durch umlaufende Dichtung im Deckel

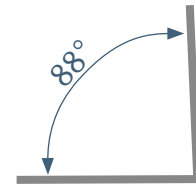

- Öffnungswinkel von ca. 88° für einen schnellen und sicheren Ein- und Ausstieg

Werkstoff: Stahl verzinkt oder Edelstahl 1.4301

leicht zu öffnen
einfach zu bedienen

Vertrieb über ACO Passavant Detego – secant-servokat@aco.com

Servokat-GD

ACO Produktvorteile

- Schachtabdeckung aus Stahl verzinkt oder Edelstahl 1.4301
 - Tagwasserdicht
 - Mit Scharnier
 - Mit Schraubverschluss von oben zu öffnen und zu schließen
- Schachtabdeckung entspr. DIN EN 124-3
 - Wahlweise mit Verschluss für Notausstieg von oben zu öffnen und zu schließen und von unten schnellentriegelbar
 - Inkl. Bedienungsschlüssel
 - Mit Gasfeder als Öffnungshilfe
 - **Weitere Größen auf Anfrage**

Stahl verzinkt



Lichte Fläche		Max. Außenmaße			Gewicht	Verschlussausführung NORMAL		Verschlussausführung NOTAUSSTIEG		RG
Breite (a)	Länge (b)	Breite (c)	Länge (d)	Höhe		Artikel-Nr.	Preis	Artikel-Nr.	Preis	
[mm]	[mm]	[mm]	[mm]	[mm]	[kg]		[EUR]		[EUR]	
B 125										
800	800	950	950	245	180	1015015	Auf Anfrage	58607	Auf Anfrage	–
1000	1000	1150	1150	300	239	1015017	Auf Anfrage	59924	Auf Anfrage	–
D 400										
800	800	1090	945	280	188	58453	Auf Anfrage	58904	Auf Anfrage	–
1000	1000	1290	1145	335	249	58454	Auf Anfrage	58711	Auf Anfrage	–

Edelstahl



Lichte Fläche		Max. Außenmaße			Gewicht	Verschlussausführung NORMAL		Verschlussausführung NOTAUSSTIEG		RG
Breite (a)	Länge (b)	Breite (c)	Länge (d)	Höhe		Artikel-Nr.	Preis	Artikel-Nr.	Preis	
[mm]	[mm]	[mm]	[mm]	[mm]	[kg]		[EUR]		[EUR]	
B 125										
800	800	1090	945	280	168	1015026	Auf Anfrage	59303	Auf Anfrage	-
1000	1000	1290	1145	340	225	1015028	Auf Anfrage	59304	Auf Anfrage	-
D 400										
800	800	1090	945	280	184	58611	Auf Anfrage	58713	Auf Anfrage	-
1000	1000	1290	1145	335	246	58456	Auf Anfrage	59939	Auf Anfrage	-

Klasse B 125

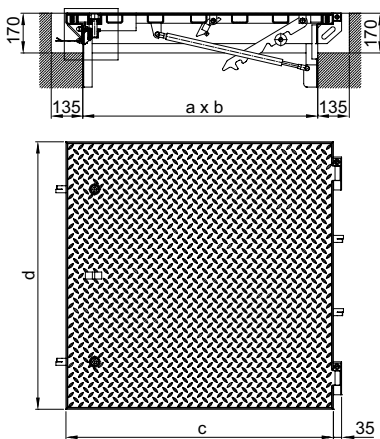

Klasse D 400

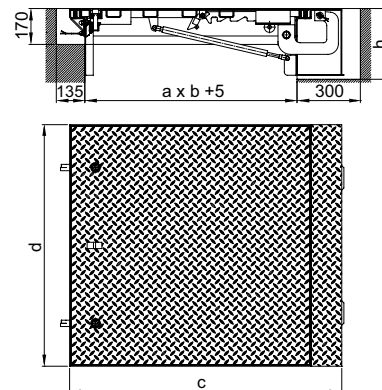

ACO Passavant Detego Sonderschachtabdeckungen

Sonderschachtabdeckungen kommen immer dann zum Einsatz, wenn herkömmliche Abdeckungen den projektspezifischen Anforderungen nicht mehr gerecht werden. ACO Passavant Detego ist Spezialist in diesem Bereich und bietet für jeden Anspruch eine individuell passende Lösung.

Individuelle Beratung und Support

Hochwertige industriell oder individuell gefertigte Sonderschachtabdeckungen, ein- oder mehrteilig, mit Öffnungshilfe, mit automatischer Öffnung oder ganz ohne Öffnungshilfe, als Notausstieg oder Bodentor, in allen gewünschten Formen. Bei unserem breiten Know-how bleibt kaum ein Wunsch unerfüllt. .

Unser Team aus Mitarbeitern mit langjährigem Know-How plant, koordiniert, konstruiert, saniert und wartet Schachtabdeckungen nach projektspezifischen Anforderungen. Unsere Mitarbeiter stehen Ihnen als kompetente Ansprechpartner gerne beratend zur Seite.

Formen

Grundsätzlich sowohl rund als auch rechteckig umsetzbar. Sonderformen bitte anfragen.

Klassen

Von begehbar bis hin zu Schwerlastverkehrsflächen oder Sonderlasten.

Materialien

Stahl feuerverzinkt oder beschichtet, Edelstahl, Aluminium, Beton, Stahlbeton-Verbundkonstruktion – je nach Anwendungsfall. Zusätzliche Beschichtungen aufgrund aggressiver Medien, optischer Aspekte oder aus Gründen der Rutsicherheit sind möglich. Deckeloberflächen aus Metall, Beton oder zur bauseitigen Oberflächenanpassung (z. B. Stein- oder Asphaltfüllung) möglich.

Für die Beratung und den Support steht Ihnen unser Expertenteam zur Verfügung:

ACO Passavant Detego GmbH Schachtabdeckungen

Otto-Hahn-Straße 5
56218 Mülheim-Kärlich
Tel. 02630 962260-0
Fax 02630 962260-90

www.aco-detego.de



ACO Passavant Detego
Online-Informationen

Automatische Öffnung und mit/ohne Öffnungshilfe



Einfache Handhabung durch hydraulischen Antrieb



Unterstützung bei der manuellen Öffnung durch eine Öffnungshilfe



Kleine und handliche bzw. selten zu öffnende Schachtabdeckungen ohne Öffnungshilfe

Notausstiege und Bodentore



Hydraulische Schachtabdeckungen konform mit der EG-Maschinenrichtlinie und bestätigte Eignung als Notausstieg



Großformatige, rechteckige Abdeckungen auf Bauwerksöffnungen

Oberflächenanpassung

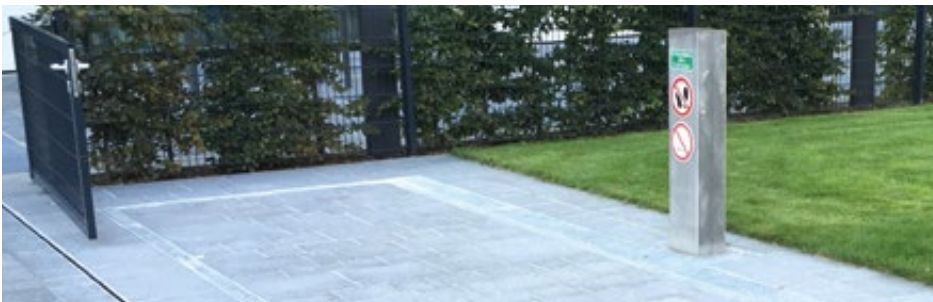

Sonderschachtabdeckungen bieten die Möglichkeit einer optischen Einpassung in das Gesamtbild

Rückstau- und Überflutungssicher



Sonderschachtabdeckungen mit Schutz vor Rückstau oder Überflutung

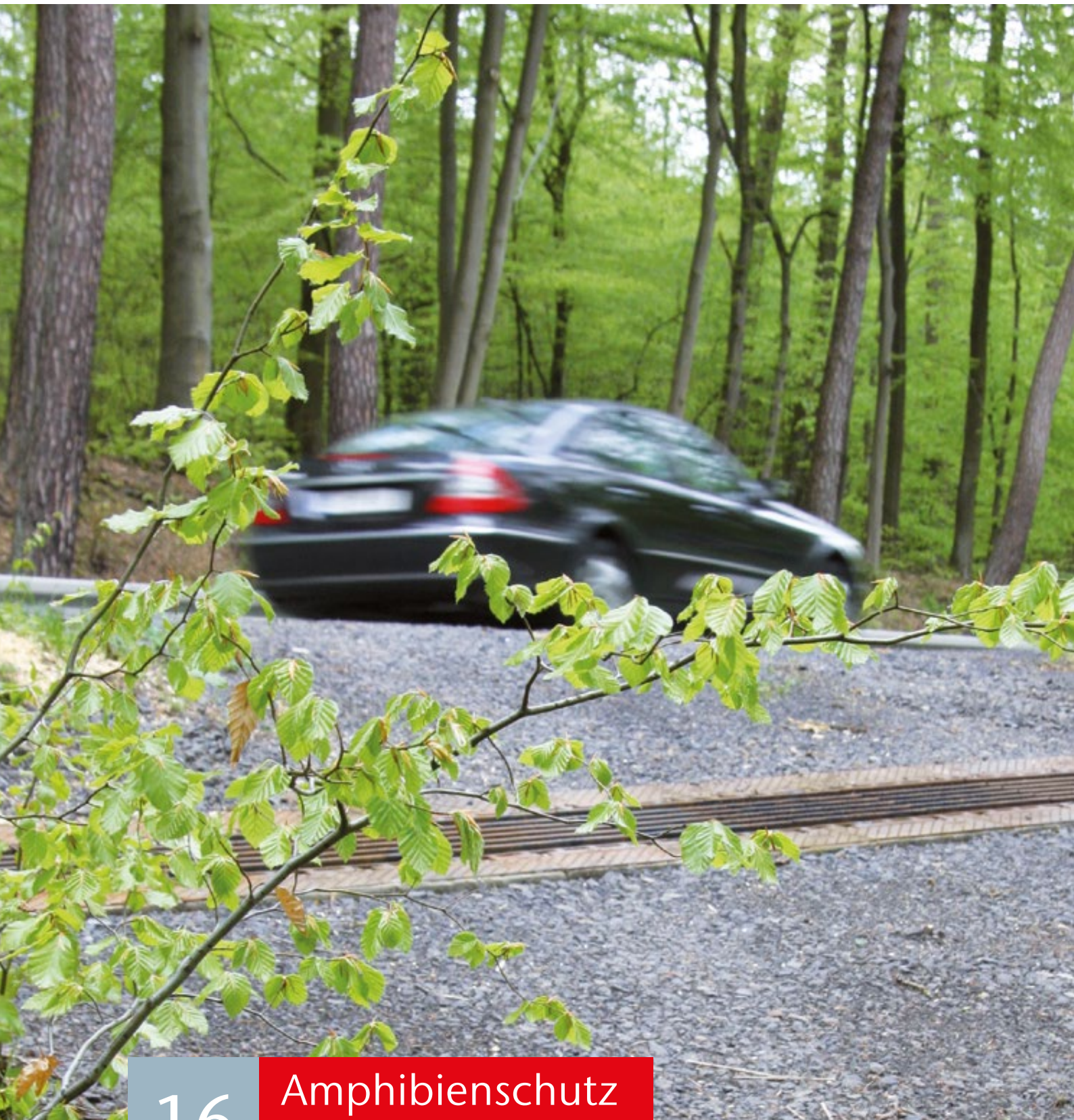

16

Amphibienschutz
ACO PRO



ACO PRO – Tunnel- und Leitsysteme für Amphibien und Kleintiere



Beratung

Individuelle Lösungen im Zusammenspiel von Amphibienschutz und Straßenbau

Planung

Objektausarbeitung unter Berücksichtigung projektspezifischer Details

Kalkulation

Kalkulation der Investition für die eingesetzten Produkte und den Einbau

Koordination

Detaillierte Einbauanweisungen und umfassende Betreuung während der gesamten Baumaßnahme

Beratung, Planung, Kalkulation und Koordination

Seit über 30 Jahren ist ACO als kompetenter Hersteller mit den ACO PRO Leitsystemen (z. B. Krötentunnel) für Amphibien- und Kleintierschutz erfolgreich tätig. Die ersten Systemprodukte sind auf Basis der Projekterfahrungen und der Zusammenarbeit mit Naturschützern, Planern und Straßenbauern kontinuierlich weiterentwickelt worden. ACO verfügt über ein vielfältiges und kompatibles Amphibienschutzsystem. Unser Produktsortiment bietet mit mobilen Leitwänden von der ersten Bestandsaufnahme über stationäre Leitwände bis zur Straßenquerung für den Dauerbetrieb alles,

was für die erfolgreiche Umsetzung eines solchen Projekts notwendig ist.

Die Erfahrung der Vergangenheit zeigt, dass trotz vieler Standardisierungen jedes Amphibienprojekt individuell zu betrachten ist. Häufig gilt es, die Belange des Amphibienschutzes mit denen des Straßenbaus in Einklang zu bringen. Kompetenz in Beratung, Planung und Bauausführung sind die Basis, um zu ökologisch und ökonomisch sinnvollen Lösungen zu gelangen.

Für die Beratung und den Verkauf des Amphibienschutz-Programms steht Ihnen unser Expertenteam zur Verfügung:

Beratung, Planung

Ingenieurbüro LINUM
Henning Lüneburg
Nachtigallensteg 4
23611 Bad Schwartau
Tel. 0451 88055660
henning.lueneburg@aco.com

Produktion, Vertrieb

ACO GmbH
Postfach 320
24755 Rendsburg
Tel. 04331 354-700
info@aco-pro.de
www.aco.de/kontakt

Vorteile



Mit ACO PRO Klimaportalen und Klimatunneln können die Tiere Straßen und Nebenwege unbeschadet überqueren. Unterschiedliche Einbautiefen (wahlweise mit oder ohne Überdeckung in der Hauptfahrbahn) und ein cleveres Zubehör gewährleisten eine individuelle Anpassung des Schutzsystems an die Gegebenheiten von Fahrbahn und Umgebung.

Mit den ACO PRO Klimaplatten lassen sich Die Tunneleingänge problemlos an das umgebende Gelände anpassen. Auch die Erstellung von Bermen ist möglich.

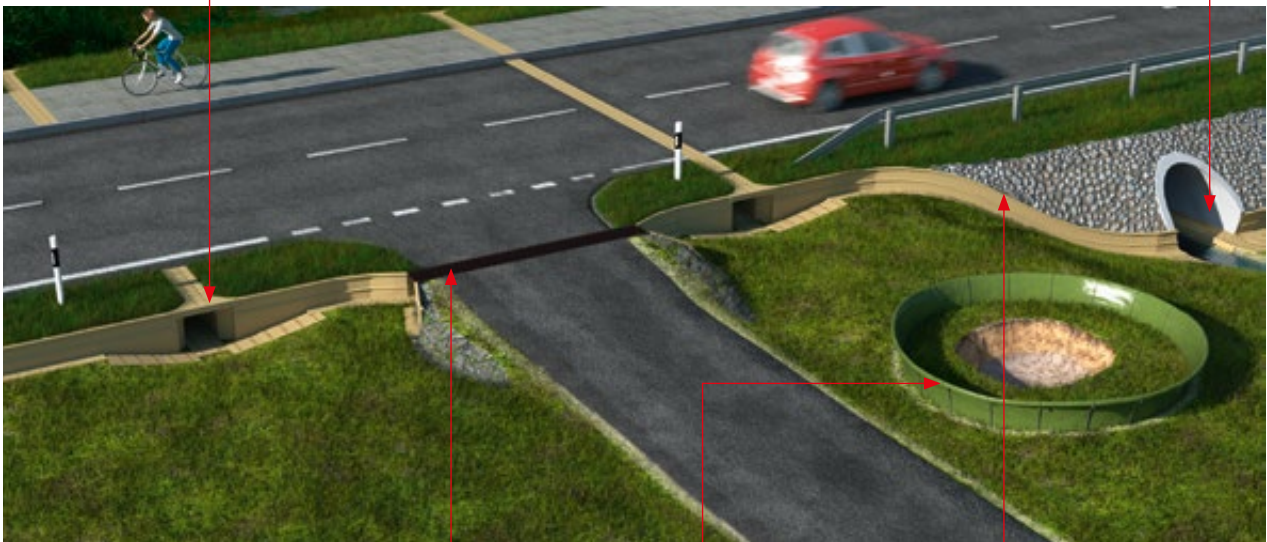

Zufahrten und Nebenwege kreuzen häufig Leitwände, die parallel zur Straße platziert sind. Oft wandern die Tiere auf diesen Nebenwegen in Richtung Fahrbahn. Die ACO PRO Stopprinnen haben die Funktion einer Fangrinne: Die Tiere fallen durch die Öffnungen in den Rinnenkörper und können so, seitlich der Leitwand folgend, ihren Weg zum nächsten Tunnel fortsetzen.



Die ACO PRO Mobilen Leitwände werden schnell und effektiv für temporäre Einsätze installiert. Amphibien und Reptilien werden sicher vor dem Betreten von Gefahrfächen geschützt oder in Fanggefäße geleitet.

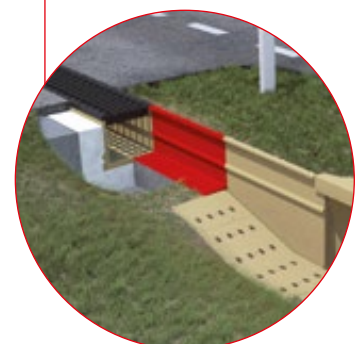

Die stationären ACO PRO Leitwände führen die Amphibien und Reptilien sicher zum nächsten Tunnel. Spezielle Formteile ermöglichen die Ausbildung von Eck- und Höhenversätzen.

askACO

17

Allgemeines,
Kontakt und Service

Allgemeines, Kontakt und Service

Verkaufsförderung	642
Kontakt	646
Werkstoff Polymerbeton	648
Polymerbeton Beständigkeitsliste	650
Verbrauch Dichtstoff	654
Dienstleistungen	655
Werkstoff NEXITE®	656
Werkstoff Kunststoff	658
Werkstoff Gusseisen	660
Werkstoff Stahl/Edelstahl	662
Werkstoff Beton	663
Klassen	664
DIN EN 124	665
Glossar	666
Übersetzungsliste	668
Preise, Fracht und Verpackung	674
Allgemeine Geschäftsbedingungen (AGB)	676
Service	678



Mit der Online-Suche schnell im ACO Portfolio recherchieren:

- Artikelnummer
- Produktname
- Schlagwort

www.aco.de

Die Preislisten als interaktive PDFs:



[www.aco.de/
downloads/preislisten](http://www.aco.de/downloads/preislisten)

Verkaufsförderung



Musterkoffer
ACO Self® Entwässerung
(inkl. Muster)

Art.-Nr. 10844
350,00 Euro



Lagerkonzept
ACO Self® Baukastensystem
(ohne Produkte)

Art.-Nr. 10716
650,00 Euro

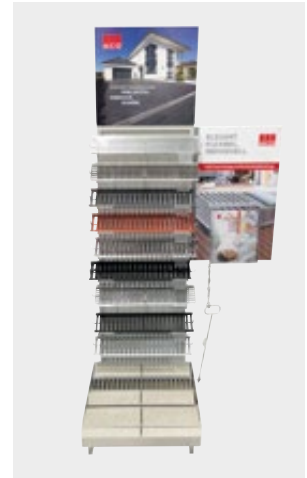

Musterständer
ACO Self® Roste
(inkl. Muster, ohne Pflastersteine)

Art.-Nr. 10755
250,00 Euro

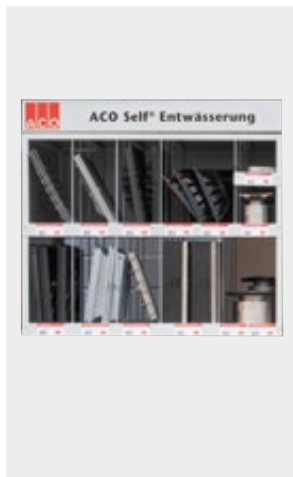

Lagerkonzept
ACO Self® Europoint
(ohne Produkte)

Art.-Nr. 319681
350,00 Euro

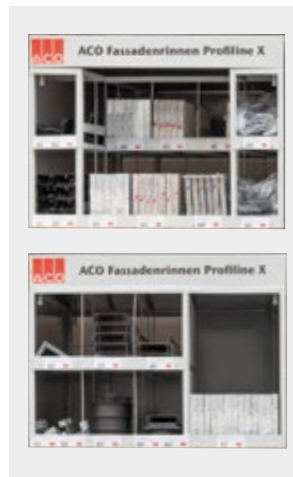

Lagerkonzept
ACO Fassadenrinnen
Profilne X
(ohne Produkte)

650,00 Euro



Muster in Originalgröße
ACO Rain4me Flachtank
(inkl. witterungsbeständigem
Aufkleber)

Art.-Nr. 103705
500,00 Euro



Thekenaufsteller
ACO Rain4me
Regenwassernutzung
(inkl. Prospekte)

Art.-Nr. MA 5255
Auf Anfrage



**Palettenmantel
ACO Self® Rasenwaben**
(ohne Produkte)

Art.-Nr. 80640
250,00 Euro



**Palettenmantel
ACO Kiesstabilisierung**
(ohne Produkte)

Art.-Nr. 281077
250,00 Euro



**Muster
ACO Kiesstabilisierung**
(inkl. Muster)

Art.-Nr. 3000463
50,00 Euro



**Musterständer
ACO Schachtabdeckung SAKU**
(inkl. Muster)

Art.-Nr. 0M410
250,00 Euro

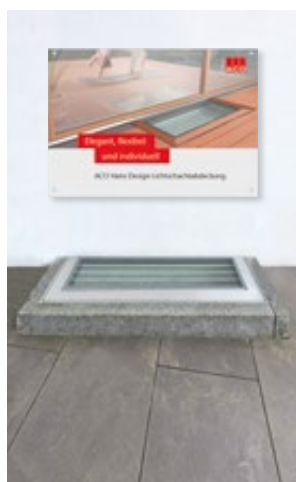

**Präsentationseinbau
ACO Vario Design-
Lichtschachtabdeckung**
(inkl. Muster und Plakat)

Auf Anfrage

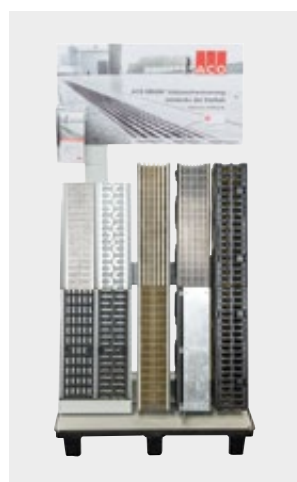

**Präsentationsständer
ACO DRAIN® Linienent-
wässerung**
(mit Multiline Seal in, Xtra-
Drain, PowerDrain)

Art.-Nr. 0M048
350,00 Euro

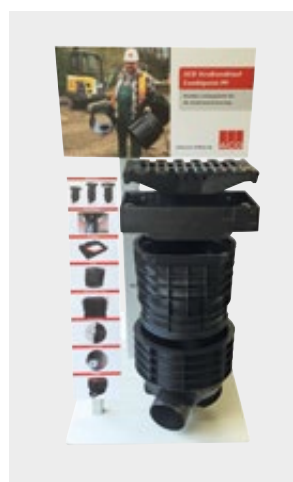

**Präsentationsständer ACO
Combipoint PP**
(mit Aufsatz 300x500)

Art.-Nr. 0M257
350,00 Euro

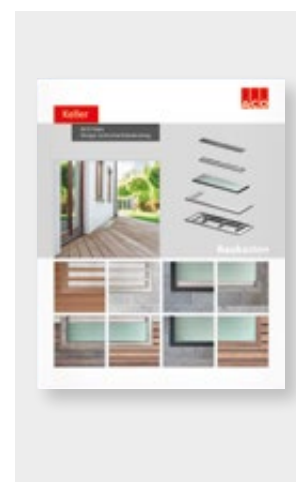

**Musterwände
auf Wunsch**
(individuell angefertigt,
inkl. Muster möglich)

Auf Anfrage

Präsentationsanhänger



1. Tag 300,00 Euro

ab dem 2. Tag/
Nutzungstag 150,00 Euro

(inkl. Anlieferung und Abholung)

Miniaturmodelle



Miniaturmodell ACO Straßenablauf Combipoint PP
im Maßstab 1:10



Miniaturmodell ACO Blockversickerung Stormbrixx SD
und HD im Maßstab 1:10

Downloadbereich



Aktuelle Preislisten



Einbauanleitungen

GaLaBau-Broschüre

Der Downloadbereich vermittelt Ihnen einen praktischen Überblick über alles was wir für Sie bereit halten. Entweder gleich downloaden oder direkt online recherchieren!

- Preislisten
- Prospekte
- Ausschreibungstexte
- BIM-Daten
- Einbauanleitungen
- Formulare und Auslegungshilfen
- Leistungserklärungen
- Standarddetails
- Technische Zeichnungen
- Wärmebrückenkatalog und U_w -Werte
- Zulassungen und Zertifikate



www.aco.de/downloads

Hier finden Sie alle aktuellen Dokumente zum kostenlosen Download.

Kontakt

GaLaBau | Tiefbau | Keller

ACO GmbH

Finden Sie Ihren persönlichen
Ansprechpartner:

www.aco.de/kontakt



Mit voller Vertriebspower für Sie da



kundencenter@aco.com
Telefon: 04331 354-700

Keine Frage bleibt
unbeantwortet!

Werkstoff Polymerbeton

Die besondere Materialzusammensetzung und modernste Fertigungstechnologien verleihen dem ACO Polymerbeton sein herausragendes Eigenschaftsprofil. ACO Polymerbetonprodukte verfügen z. B. bei vergleichbarer Dichte über wesentlich höhere Festigkeitswerte und ein geringeres Gewicht als vergleichbare Betonprodukte.



Polymerbeton

Eine Idee besser

Werkstoff-Know-how und Fertigungstechnologie

Frost-Tausalz-Beständigkeit

Polymerbeton erfüllt die Anforderungen der DIN 1045-2 (Anwendungsregeln zu DIN EN 206-1) an die mittlere Abwitterung und die innere Schädigung. Polymerbeton wird der Expositionsklasse XF 4 zugeordnet.

Chemikalienbeständigkeit

Gemäß der ACO Beständigkeitsliste ist Polymerbeton ohne zusätzliche Beschichtungen beständig gegenüber aggressiven Medien und sogar unter extremen Bedingungen vielseitig und dauerhaft einsetzbar. So ist er beständig gegen gängige Enteisungsmittel und resistent gegen biogene Schwefelsäure. Es kommt zu keiner Kontamination.

Brandbeständigkeit

Ein wichtiges Kriterium für die Anwendung von Polymerbeton im Tunnel ist die Klassifizierung „nicht brennbar“. Die Polymerbeton-Sondermischung für Tunnelrinnen erfüllt die Vorgaben der ZTV-ING und der RABT.

Fertigteilegewicht

Aufgrund wesentlich höherer Festigkeitswerte bei einer vergleichbaren Dichte sind ACO Polymerbetonprodukte bei gleicher Belastbarkeit leichter als klassische Betonprodukte. Das geringe Gewicht von ACO Bauelementen aus Polymerbeton vereinfacht die Handhabung, den Einbau, reduziert Kosten und schont Ressourcen, insbesondere beim Transport.

Undurchlässigkeit

Polymerbeton hat eine Wassereindringtiefe von 0 mm, ist also absolut dicht. Aufschlagendes Wasser fließt schnell ab, Frostschäden sind ausgeschlossen.

Hydraulische Leistung

Die glatte Oberfläche von Polymerbeton lässt Wasser und Schmutzpartikel in der Rinnensohle schnell abfließen und ist leicht zu reinigen. Dies wird auch durch die hohe hydraulische Leistung des V-Querschnitts unterstützt.

Recyclingfähigkeit

Polymerbeton trägt durch seine extreme Langlebigkeit zur Abfallvermeidung bei. Er lässt sich dem Recyclingprozess zuführen und wird dem Abfallschlüssel 17 0107 (Gemische aus Beton, Ziegel, Fliesen und Keramik) gem. „Verordnung über das Europäische Abfallverzeichnis“ für mineralische Abfälle zugeordnet.

Hinweis: Bei durchgefärbten Polymerbetonprodukten der Systeme ACO Monoblock (z. B. in Anthrazit) und ACO KerbDrain (z. B. in Betongrau) kann es nach dem Einbau infolge von Witterungseinflüssen zu leichten farblichen Ausbleichungen an der Oberfläche kommen. Diese rein optischen Veränderungen beeinflussen in keiner Weise die Funktion oder die Belastbarkeit der Produkte und stellen somit keinen Mangel dar. Ähnliche Veränderungen kennt man von Asphaltbelägen. Besonders in ästhetisch anspruchsvollen Anwendungsbereichen empfiehlt es sich, die zu erwartenden Veränderungen schon bei der Planung zu berücksichtigen.

Werkstoff-Know-how und Fertigungstechnologie

Qualitätsprodukte durch Qualitätssicherung

ACO ist ein zertifiziertes Unternehmen nach der DIN EN ISO 9001. Die Rohstoffe des Polymerbetons unterliegen einer strengen Spezifikation und ständigen Qualitätsüberwachung. Zusätzlich zur Eigenüberwachung gemäß DIN EN 1433 erfolgt eine regelmäßige Produktprüfung und Fremdüberwachung durch die niederländische Kiwa. Typprüfungen gemäß europäischer Bauprodukteverordnung 305/2011 und DIN EN 1433 erfolgen durch das MPI Nord bzw. den BAU-ZERT.

Im Zuge der ACO Nachhaltigkeitsstrategie ist es unser erklärtes Ziel, die Umweltbilanz ständig zu verbessern. Dies wird auf Basis eines zertifizierten Umwelt-Management-Systems gemäß DIN EN ISO 14001 erfüllt. Die Standorte Bündelsdorf und Reith sind entsprechend zertifiziert.

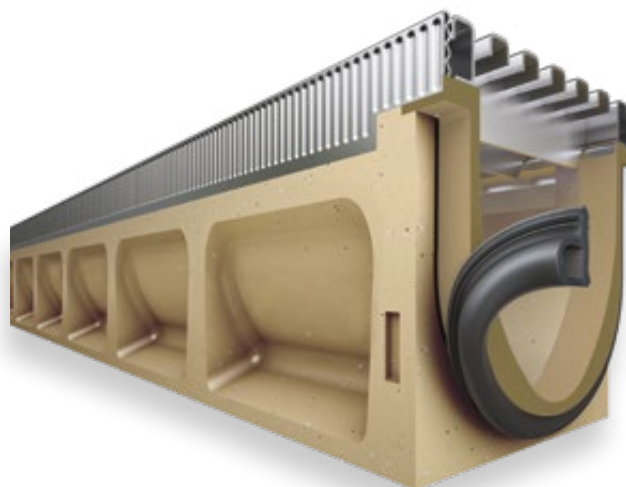

Qualität beginnt beim Werkstoff

ACO Polymerbeton besteht zum überwiegenden Teil aus natürlich vorkommenden mineralischen Rohstoffen, wie z. B. Quarz, Basalt und Granit. Sie werden in Form von Sanden und Kiesen bestimmter Korngrößenzusammensetzungen (Sieblinien) mit einer Kunstharzmatrix gebunden.

Für Beton fordert die DIN EN 1433 im Zusammenhang mit der nationalen Vornorm V 19580 aufgrund der Wasseraufnahme des Werkstoffs und der hiesigen klimatischen Bedingungen den Nachweis der höchsten Qualitätsstufe „W“. Aufgrund seiner hervorragenden Materialeigenschaften erfüllt Polymerbeton diese Anforderungen und eine besondere Kennzeichnung ist nicht erforderlich.

Eigenschaftsprofil

- Biegezugfestigkeit: > 22 N/mm²
- Druckfestigkeit: > 90 N/mm²
- Elastizitätsmodul: ca. 25 kN/mm²
- Dichte: 2,1 – 2,3 g/cm³
- Wassereindringtiefe: 0 mm
- Chemikalienbeständigkeit: hoch
- Rautiefe: ca. 25 µm
- Brandverhalten: nicht brennbar
- Wasserdichtigkeit: 4 bar
- Abriebverhalten: 0,81 mm

Werkstoffe für Entwässerungsrinnen im Vergleich

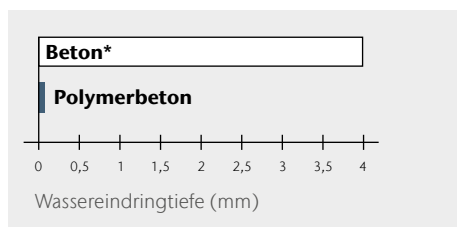

Wassereindringtiefe (DIN 4281) nach 72 Stunden

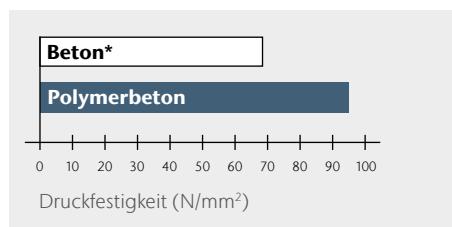

Druckfestigkeiten

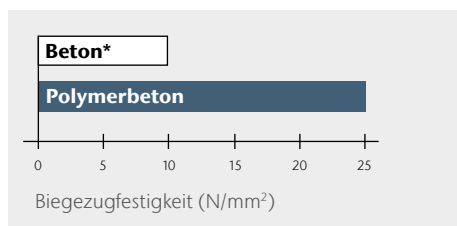

Biegezugfestigkeiten

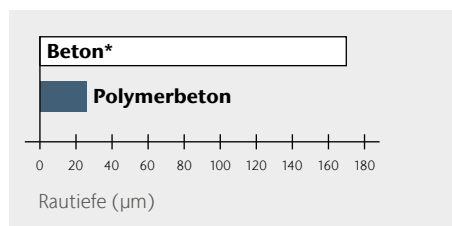

Mittlere Rautiefen von Entwässerungsrinnen

* Beton zur Verwendung gemäß DIN EN 1433

ACO Polymerbeton Beständigkeitsliste (Stand 01/2024)

ACO Polymerbeton ist ein reaktionsharzgebundenes Material, das mit quarzitischen Füllstoffen (bis 8 mm) hochgradig angereichert ist. Die Angaben beziehen sich auf das jeweils angegebene Medium, in reiner und ungemischter Form in der angegebenen Konzentration, bei Raumtemperatur (RT, 23 °C). Bei Abweichung ist Rücksprache erforderlich. Die Angaben basieren auf umfangreichen Untersuchungen des Polymer-Instituts in Flörsheim, eines von der Bundesanstalt für Materialforschung und -prüfung (BAM) akkreditierten Forschungsinstituts für polymere Baustoffe. Eurolastic TC30S/G Dichtstoff/Primer-System mit allg. bauaufsichtlicher Zulassung Z-74.6-127/128.

Medium (rein, ungemischt)	max. % Konzentration ¹⁾	Kurzzeitbelastung ³⁾ ACO Polymerbeton ²⁾ Dichtstoff/Primer		Langzeitbelastung ⁴⁾ ACO Polymerbeton ²⁾ Dichtstoff/Primer		Medium (rein, ungemischt)	max. % Konzentration ¹⁾	Kurzzeitbelastung ³⁾ ACO Polymerbeton ²⁾ Dichtstoff/Primer		Langzeitbelastung ⁴⁾ ACO Polymerbeton ²⁾ Dichtstoff/Primer	
		+	-	+	-			+	-	+	-
Prüflichigkeiten des Deutschen Instituts für Bautechnik (DIBt)						Benzol		+	-	+	-
DIBt-Nr. 1: Ottokraftstoff		+	+	+	+	Borsäure g.w.L.		+	+	-	+
DIN 51 600, DIN 51 607						sec. Butanol		+	+	+	+
DIBt-Nr. 2.1: Flugkraftstoff		+	+	+	+	Calciumhydroxid g.w.L.		+	+	-	+
50 Vol.-% Isooctan						Chevron Hyjet		+	+	+	+
50 Vol.-% Toluol						Chlorbenzotrifluorid		+	+	+	+
DIBt-Nr. 2.3: Düsenkraftstoff Jet-A1		+	+	+	+	Chlorsäure	5 %	+	(+)	-	(+)
Nato-Code F-34/F-35						Chromsäure	5 %	+	+	+	+
DIBt-Nr. 3: Prüfgemisch A 20/NP II		+	+	+	+	Chromsäure	10 %	+	+	-	+
DIBt-Nr. 4: 10 Vol.-% Methylnaphthalin		+	+	+	+	Dieselskraftstoff		+	+	+	+
60 Vol.-% Toluol						Eisen(II)-sulfat	20 %	+	+	+	+
30 Vol.-% Xylol						Essigsäure	30 %	+	+	-	(+)
DIBt-Nr. 4a: 30 Vol.-% Benzol		+	+	+	(+)	Ethanol		+	+	+	+
10 Vol.-% Methylnaphthalin						Ethylacetat		+	+	+	-
30 Vol.-% Toluol						Ethylendiamin		+	-	+	-
30 Vol.-% Xylol						FAM-Prüflichigkeit A		+	+	+	+
DIBt-Nr. 4b: gemäß TRbF 401/2, Abs. 3.1.8		+	+	+	+	FAM-Prüflichigkeit B		+	+	+	+
DIBt-Nr. 5: 48 Vol.-% Isopropanol		+	+	+	+	Flusssäure	5 %	+	+	+	+
48 Vol.-% Methanol						Heizöl EL		+	+	+	+
4 Vol.-% Wasser						Hexafluorkieselsäure	10 %	+	+	+	+
DIBt-Nr. 5a: Methanol		+	+	-	+	n-Heptan		+	+	+	+
DIBt-Nr. 6: Trichlorethylen		+	-	-	-	n-Hexan		+	+	+	+
DIBt-Nr. 6b: Monochlorbenzol		+	-	+	-	Hydrauliköl Donax TM		+	+	+	+
DIBt-Nr. 7: 50 Vol.-% Ethylacetat		+	+	+	+	Isooctan		+	+	+	+
50 Vol.-% Methylisobutylketon						Kaliumhydroxid	20 %	-	+	-	-
50 Vol.-% Acetophenon		+	-	+	-	p-Kresol gwL		(+)	+	(+)	-
50 Vol.-% Salicylsäuremethylester						Methylamin		+	-	-	-
DIBt-Nr. 8: Formaldehyd	35 %	+	+	+	+	Methylethylketon		+	+	-	+
DIBt-Nr. 9: Essigsäure	10 %	+	+	-	(+)	Milchsäure	10 %	+	+	+	+
DIBt-Nr. 9a: 50 Vol.-% Essigsäure		+	+	+	-	Mineralöl SAE 5 W 50 Shell		+	+	+	+
50 Vol.-% Propionsäure						Monochloressigsäure	10 %	+	+	+	-
DIBt-Nr. 10: Schwefelsäure	20 %	+	+	+	+	Natriumcarbonat	20 %	+	+	+	+
DIBt-Nr. 11: Natronlauge	20 %	(+)	+	-	-	Natriumhypochlorid	5 %	+	+	-	+
DIBt-Nr. 12: Natriumchlorid	20 %	+	+	+	+	n-Nonan		+	+	+	+
DIBt-Nr. 13: 30 Vol.-% n-Butylamin		+	+	+	-	Ottokraftstoff 95 – 98 OZ		+	+	+	+
35 Vol.-% Dimethylanilin						Oxalsäure g.w.L.		+	+	+	+
35 Vol.-% Triethanolamin						Phenol g.w.L.		+	+	+	-
DIBt-Nr. 14.1: 2 Gew.-% Marlophen		+	+	+	+	Phosphorsäure	20 %	+	+	-	+
3 Gew.-% Protectol						Ricinusöl		+	+	+	+
95 Gew.-% Wasser						Salpetersäure	10 %	+	+	-	(+)
DIBt-Nr. 14.2: 2 Gew.-% Marlupal 013/80		+	+	+	+	Salzsäure	10 %	+	+	-	+
3 Gew.-% Texapon N 40						Schwefelsäure	40 %	+	+	+	+
95 Gew.-% Wasser						Tetrafluorborsäure	20 %	+	+	-	(+)
DIBt-Nr. 15a: Tetrahydrofuran		+	+	+	+	Toluol		+	(+)	+	-
Aceton		+	+	-	+	Trichlortrifluorethan		+	+	+	+
Ameisensäure	10 %	+	+	-	(+)	Triethylamin		+	+	+	+
Ammoniaklsg.	10 %	+	+	-	(+)	Xylol		+	+	+	+
Anilin g.w.L.		+	+	+	-	Zitronensäure g.w.L.		+	+		
Anilin 10 % in Ethanol	10 %	+	+	+	-						

¹⁾ bei abweichenden Konzentrationen Rücksprache erforderlich

²⁾ ACO Polymerbeton P = Polymerbeton mit Polyesterharz als Bindemittel
Ausführung mit Vinylesterharz als Bindemittel bei besonders aggressiven Medien auf Anfrage lieferbar!

³⁾ vorübergehende Einwirkung, Beseitigung innerhalb 72 Stunden

⁴⁾ Dauerbelastung 42 Tage in Anlehnung an Bau- und Prüfgrundsätze des DIBt g.w.L. gesättigte wässrige Lösung

+ beständig
(+) bedingt beständig, Rücksprache erforderlich

- unbeständig, Rücksprache erforderlich

Unsere anwendungstechnische Beratung in Wort, Schrift und durch Versuche erfolgt nach bestem Wissen, gilt jedoch nur als unverbindlicher Hinweis, auch in Bezug auf etwaige Schutzrechte Dritter, und befreit Sie nicht von der eigenen Prüfung der von uns gelieferten Produkte auf ihre Eignung für die beabsichtigten Verfahren und Zwecke. Anwendung, Verwendung und Verarbeitung der Produkte erfolgen außerhalb unserer Kontrollmöglichkeiten und liegen daher ausschließlich in Ihrem

Verantwortungsbereich. Sollte dennoch eine Haftung infrage kommen, so ist diese für alle Schäden auf den Wert der von uns gelieferten und von Ihnen eingesetzten Ware begrenzt. Selbstverständlich gewährleisten wir die einwandfreie Qualität unserer Produkte nach Maßgabe unserer Allgemeinen Geschäftsbedingungen.

Hydraulische Vorteile des V-Querschnitts

Maßgeblichen Einfluss auf die hydraulische Leistungsfähigkeit einer Entwässerungsrinne hat die Kontur des Fließquerschnitts. In Kombination mit den glatten Innenoberflächen des ACO Polymerbetons bringt der V-Querschnitt erstaunliche Ergebnisse. Bei der Betrachtung der Regenereignisse der letzten Jahrzehnte lässt sich feststellen, dass ca. 85 % der Regenspenden im niedrigen Bereich liegen.

Um dieser Entwicklung Rechnung zu tragen, wurde der V-Querschnitt entwickelt. Der untere, engere Teil des Querschnitts sorgt schon bei wenig Wasser für deutlich höhere Fließgeschwindigkeiten und damit für einen optimierten Selbstreinigungseffekt. Gerade die Selbstreinigungskraft bei geringeren Regenspenden ist enorm wichtig, um dann bei einem

Starkregenereignis den vollen Abflussquerschnitt zur Verfügung zu haben. Dieses angepasste Entwässerungsprinzip hat sich bereits seit Jahrzehnten in der Kanalisationstechnik mit den sogenannten Eiprofilen bewährt. Diese Profile haben gerade bei geringer Wasserführung eine höhere Füllhöhe und somit eine höhere Fließgeschwindigkeit bei gleichem Fließquerschnitt.

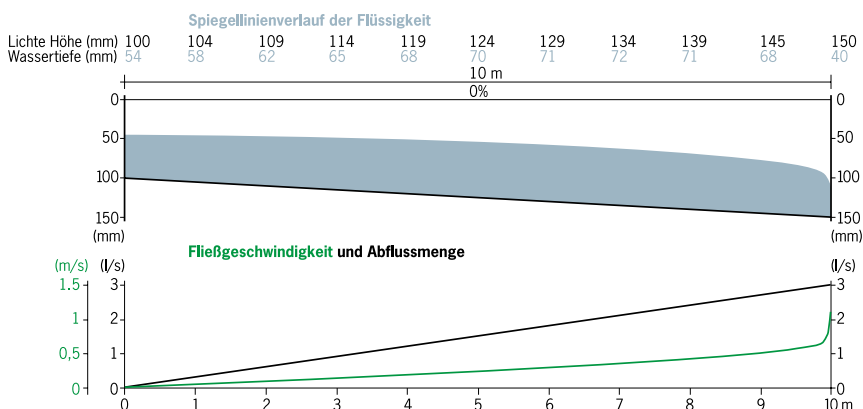

Der V-Querschnitt – verbesserte Hydraulik und Stabilität

Kunststoffentwässerungsrinnen von ACO haben vergleichbare hydraulische Eigenschaften wie das Pendant aus Polymerbeton, denn die bewährte Technik des V-Profiles wird auch für diese Rinnen verwendet.

Systemstruktur am Beispiel Multiline V 100

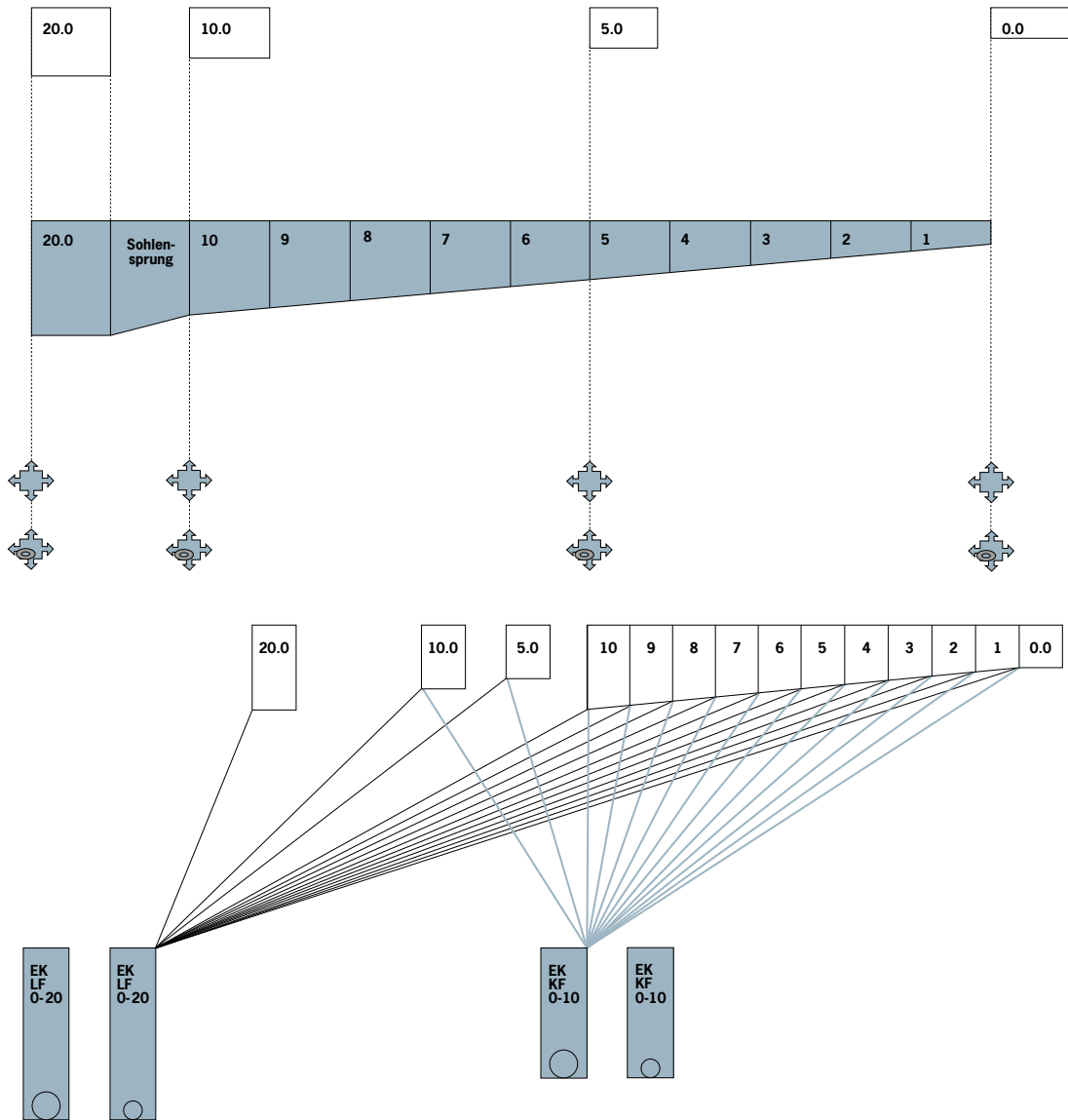

Legende

	1-m-Rinne Typ 0.0/5.0/10.0/20.0 Weitere Ausführungen mit Lippenlabyrinthdichtung (LLD) für senkrechten, flüssigkeitsdichten Rohranschluss: Typ LLD 0.0.2/5.0.2/10.0.2/20.0.2	
	1-m-Rinne mit 0,5% Gefälle Typ 1 - 10	
	0,5-m-Rinne mit Vorformung für Eck-, T-, Kreuzverbindung (Hinweis: Adapter für Eck-, T- und Kreuzverbindungen erforderlich) Typ 0.1/S.1/10.1/20.1	
	0,5-m-Rinne mit Vorformung für Eck-, T-, Kreuzverbindung mit integrierter Lippenlabyrinthdichtung (LLD) für senkrechten, flüssigkeitsdichten Rohranschluss (Hinweis: Adapter für Eck-, T- und Kreuzverbindungen erforderlich) Typ LLD 0.2/5.2/10.2/20.2	

Systemstruktur am Beispiel PowerDrain

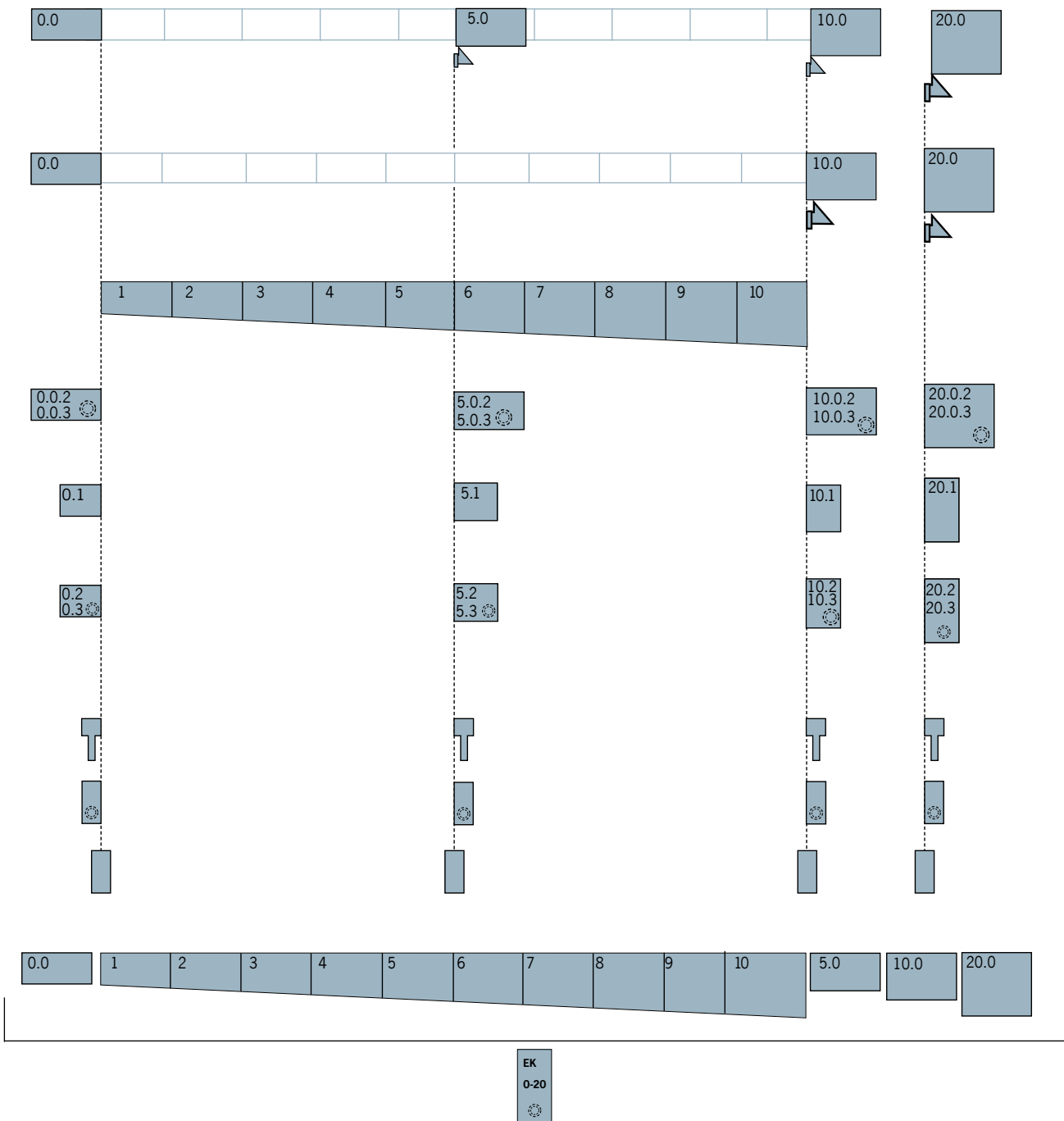

Legende

- Systemstruktur ist über alle Nennweiten gleich
- Gefälle 1 – 10 bei allen Nennweiten
- Geländegefälle
- Sohlgefälle 1 – 10
- Stufengefälle 0.0, 5.0, 10.0, 20.0
- Flachrinnen

0.0.2
0.0.3 1 m mit Lippenlabyrinthdichtung (LLD) oder eingegossenem PE-HD Rohrstützen

0.1 0,5 m mit Vorformung

0.2
0.3 0,5 m mit LLD oder eingegossenem PE-HD Rohrstützen

Übergangsstück klein/groß

Adapter für Fließrichtungswechsel

Stirnwand mit LLD oder eingegossenem PE-HD Rohrstützen

Kombistirnwand für Rinnenanfang/-ende

EK
0-20 Einlaufkasten mit ausschneidbarer Ausschneideschablone mit LLD DN/OD 110 oder 160 für Rinnenanfang/-ende oder mit eingegossenem PE-HD Rohrstützen

Verbrauch Dichtstoff für die Sicherheitsfalze (=SF) am Rinnenstoß

Artikelbezeichnung	1 Kartusche Dichtstoff 450 ml reicht für ca.	1 Dose Primer reicht für ca.	
Rinntyp			
V 100	0.0	16	120 SF
	5.0	14	
	10.0	12	
	15.0	10	
	20.0	9	
	Flach 6 cm	38	
	Flach 8 cm	30	
	Flach 10 cm	24	
V 150	0.0	11	100 SF
	5.0	10	
	10.0	9	
	15.0	8	
	20.0	7	
	Flach 12 cm	17	
V 200	0.0	8	80 bis 100 SF
	5.0	8	
	10.0	7	
	15.0	6	
	20.0	6	
	Flach 12 cm	14	
V 300	0.0	5	60 bis 80 SF
	5.0	5	
	10.0	5	
	15.0	4	
	20.0	4	
	Flach 12 cm	10	
V 400	0.0	2	40 SF
V 500	0.0	2	30 SF
V 75/100 P	0.0	16	120 SF
	5.0	13	
	10.0	11	
	20.0	8	
	Flach 10 cm	21	
V 125/150 P	0.0	10	100 SF
	5.0	9	
	10.0	8	
	20.0	7	
	Flach 10 cm	16	
V 175/200 P	0.0	8	80 bis 100 SF
	5.0	7	
	10.0	6	
	20.0	5	
	Flach 12 cm	13	
V 275/300 P	0.0	5	
	5.0	5	
	10.0	4	
	20.0	4	
	Flach 13 cm	9	
RD 100 V	0.0	6	120 SF
RD 200 V – LAU	0.0	2	120 SF
	20.0	1	
RD 300		1	25 SF

Dienstleistungen

Werkseitiges Verkleben von Stirnwänden und Einlaufkästen

Leistung	VPE/Stk.	EUR/Stk.
Verkleben NW 100/150 (inkl. Polyesterklebmasse)	1	41,25
Verkleben NW 200/300 (inkl. Polyesterklebmasse)	1	49,00

ACO DRAIN® Zuschnitte und Bohrungen

nach technischer Prüfung, Preise gelten für Multiline, PowerDrain, KerbDrain sowie Monoblock Nennweite 100

Leistung	VPE/Stk.	EUR/Stk.
Schneiden eines Rinnenelements auf Baulänge, pro Schnitt, NW 100	1	70,50
Schneiden eines Rinnenelements auf Baulänge, pro Schnitt, NW 150	1	90,75
Schneiden eines Rinnenelements auf Baulänge, pro Schnitt, NW 200	1	123,25
Schneiden eines Rinnenelements auf Baulänge, pro Schnitt, NW 300	1	197,25
Schneiden eines Rinnenelements auf Gehrung (45°), pro Schnitt, NW 100	1	79,25
Schneiden eines Rinnenelements auf Gehrung (45°), pro Schnitt, NW 150	1	126,50
Schneiden eines Rinnenelements auf Gehrung (45°), pro Schnitt, NW 200	1	164,75
Schneiden eines Rinnenelements auf Gehrung (45°), pro Schnitt, NW 300	1	253,25
Bohren eines Rinnenelementes (nach Zeichnung)		
Bohrung DN/OD 70, DN/OD 110	1	43,50
Bohrung DN/OD 160	1	49,00
Bohrung DN/OD 200	1	61,50
andere Durchmesser auf Anfrage		

**Das Schneiden von Rosten auf Länge/Gehrung auf Anfrage.
Für Maschenroste empfehlen wir das bauseitige Zuschneiden.**

Werkstoff NEXITE®

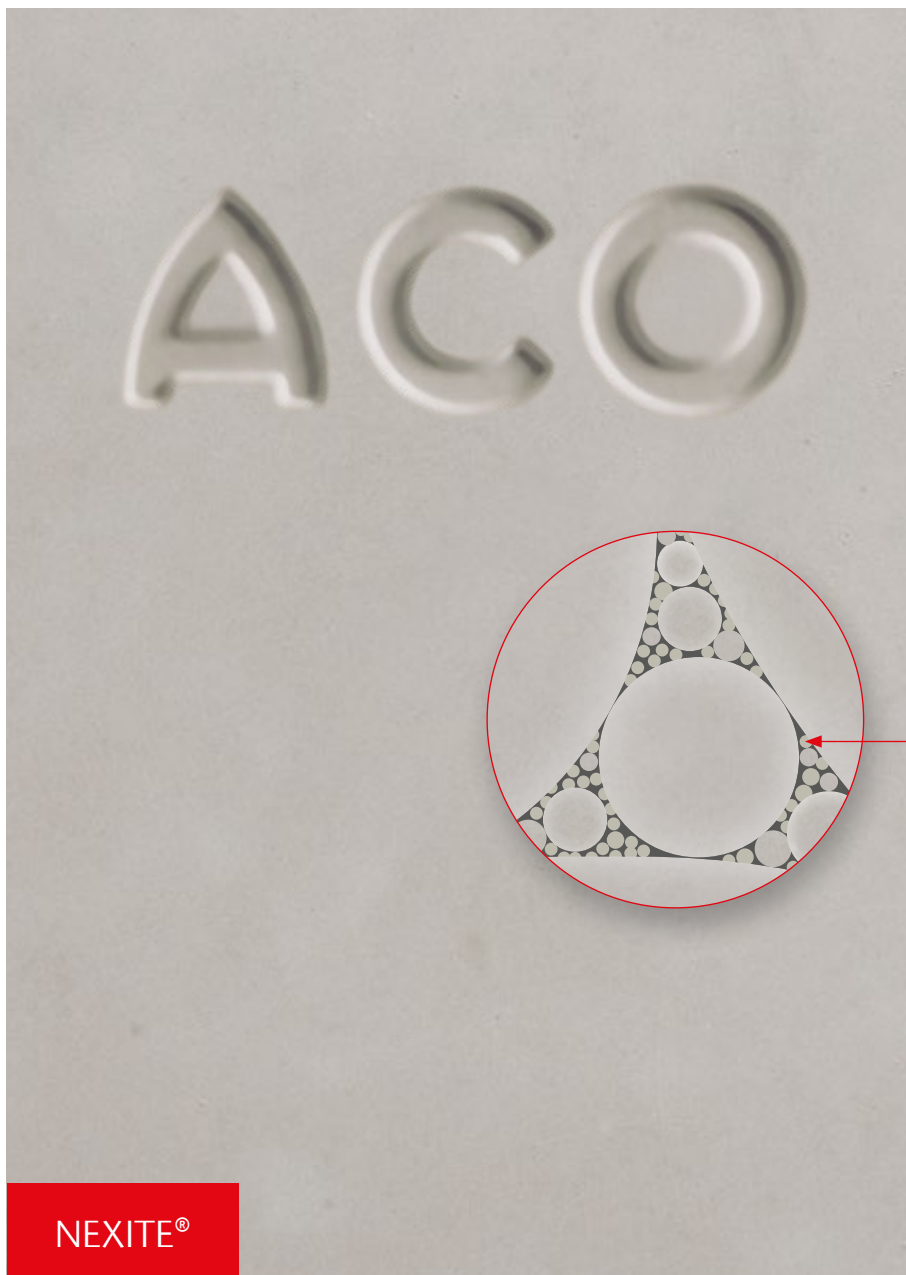

■ mineralische Feinstfüllstoffe mit optimaler Packungsdichte

NEXITE® Materialkenndaten

- frost-, tausalz- und medienbeständig weit über die Anforderungen der DIN EN 1433 hinaus
- Druckfestigkeit > 90 N/mm²
- nicht brennbar
- umweltzertifiziert gemäß KIWA BRL 5070

Der neu entwickelte ACO Werkstoff NEXITE®, kurz NX, verfügt aufgrund seiner mineralischen Feinstfüllstoffe über eine hohe Packungsdichte für besondere Festigkeit und Belastbarkeit.

Die Bindemittel werden entsprechend der europäischen Richtlinie REACH zum Schutz der menschlichen Gesundheit und Umwelt eingesetzt. Dadurch unterstützen NEXITE® Produkte nachhaltiges Bauen in den Bereichen GaLaBau, Verkehrswege und Ingenieurbauwerke sowie Schwerlast.

NEXITE® ist zu 100 % recycelbar und kann in den natürlichen Stoffkreislauf zurückgeführt werden.



Online-Informationen
www.aco.de/nexite

Qualität beginnt

beim Werkstoff

„Als Marktführer ist ACO der Innovation verpflichtet. NEXITE® ist aufgrund seiner hohen Packungsdichte extrem standhaft gegenüber Druckbelastungen durch den Verkehr und Angriffen durch Umwelteinflüsse, wie verschmutztes Oberflächenwasser. Durch die KIWA, einen weltweit anerkannten Spezialisten für die Zertifizierung von Baustoffen und Bauprodukten, wurde NEXITE® umweltzertifiziert.“

Mit NEXITE® haben wir die ACO Multimaterialkompetenz zukunftsgerichtet ausgebaut und die ACO DRAIN® Familie um eine Materialvariante erweitert. NEXITE®. Beton. Rinnen weitergedacht“

Sebastian Danckert-Ebens
Geschäftsführer ACO GmbH



NEXITE

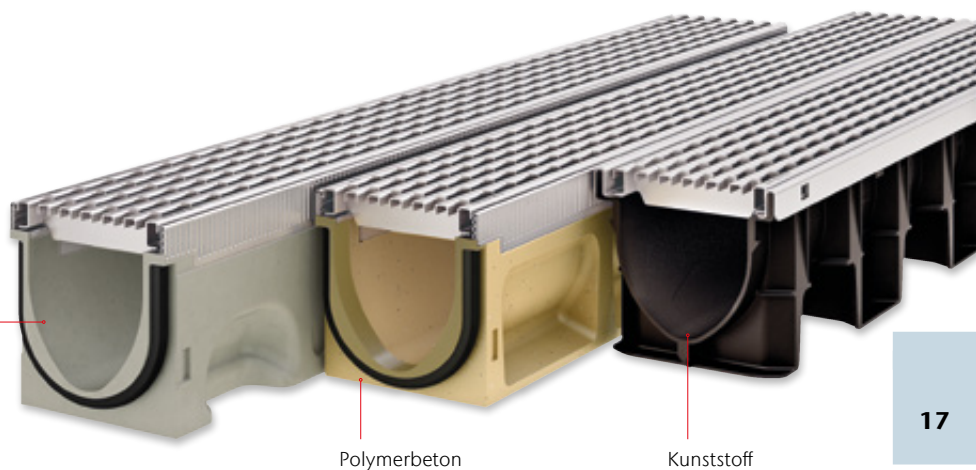

Werkstoff Kunststoff

Bauelemente aus Kunststoff bieten die größtmögliche Gestaltungsfreiheit in Form und Funktion. Dieses Potenzial nutzen wir, um aufwendige Werkstoffkombinationen und Fügevorgänge zu vermeiden und an ihrer Stelle intelligente Lösungen „aus einem Guss“ zu entwickeln. Die bei ACO verwendeten Kunststoffe zeichnen sich ebenso durch ihre hohe Bruchfestigkeit aus wie durch ihre hervorragende Beständigkeit gegen Umwelteinflüsse. Einfache Bearbeitungsmöglichkeiten und das niedrige Gewicht begründen die überragende Benutzerfreundlichkeit unserer Kunststofflösungen.



Kunststoff

Innovativ und flexibel

Werkstoff-Know-how und Fertigungstechnologie

Recyclingfähigkeit

ACO Kunststoffrippen sind zu 100% recyclingfähig und werden zum größten Teil aus Recyclingmaterial hergestellt. Dies schont die Umwelt und hält die Kosten für den Endverbraucher so gering wie möglich.

Oberflächengüte

Die selbst im Vergleich zu Polymerbeton besonders glatte Oberfläche verleiht dem Wasser eine hohe Strömungsgeschwindigkeit und verhindert das Anhaften von Schmutzpartikeln. Dadurch werden Geruchsemissionen vermieden.

Undurchlässigkeit

Die porenfreie Oberfläche verhindert das Eindringen von Wasser und vielen anderen Flüssigkeiten.

Gewicht

ACO Kunststoffrippen und -roste besitzen ein extrem geringes Bauteilgewicht, wodurch sich folgende Vorteile ergeben: leichte Montage und Handhabung, geringe Transportkosten, einfache Lagerhaltung.

Korrosionsbeständig

Langlebigkeit durch Korrosionsbeständigkeit.

Bruchsicher

Die eingesetzten Kunststoffe besitzen eine sehr hohe Schlagzähigkeit, gepaart mit einer exzellenten Festigkeit. Aufgrund dieser Eigenschaften sind die ACO Kunststoffrippen außerordentlich bruchsicher.

Chemikalienbeständig

Die verwendeten Kunststoffe weisen eine gute Chemikalienbeständigkeit auf und können daher in vielen Bereichen eingesetzt werden.



ACO Kunststoffproduktion in Büdelsdorf/Rendsburg



XtraPoint



Combipoint PP

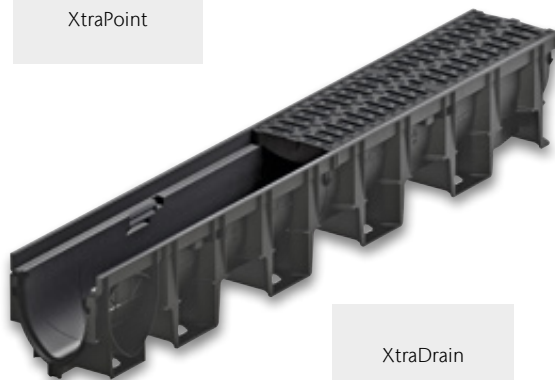

XtraDrain

Werkstoff Gusseisen

Qualität und Zuverlässigkeit:

Gussprodukte des ACO Programmes werden in der unternehmenseigenen Gießerei ACO Guss GmbH hergestellt. Sie unterliegen strengen Qualitätskontrollen. Die Produktion wird vom Materialprüfamt Kaiserslautern nach einschlägigen Normen fremdüberwacht.



Gusseisen

Qualität für alle Ansprüche

ACO Gießereitechnik auf höchstem Niveau

ACO Guss – für alle Ansprüche die richtige Qualität

Wenn handwerkliches Können bei ACO gefragt ist, greifen wir selbstbewusst auf viele Generationen fundierter Gießereierfahrung zurück – und kombinieren sie mit modernster Technologie. Mit modernen Mittelfrequenz-Schmelzbetrieben an unseren Standorten produzieren wir Grauguss mit Lamellengraphit sowie Sphäroguss mit Kugelgraphit. Bereits vor der eigentlichen Fertigung des Gussteils werden am Computer Gieß- und Erstarrungssimulationen vorgenommen, um das technische Design und den Fertigungsprozess zu optimieren. ACO Know-how, gepaart mit der langjährigen Erfahrung eines Marktführers, zeichnet unsere Produkte für den Tiefbau sowie die Haus- und Entwässerungstechnik aus. Die Produkte sind von hervorragender Qualität, die Gebrauchseigenschaften werden ständig verbessert.

Was ist der bessere Werkstoff?

Beim Kanalguss hat sich sowohl Gusseisen mit Lamellengraphit (Grauguss GG) EN-GJL nach DIN EN 1561 als auch Gusseisen mit Kugelgraphit (Kugelgraphitguss GGG) EN-GJS nach DIN EN 1563 bewährt.

Beide Werkstoffe zeichnen sich durch hohe Korrosionsbeständigkeit und nahezu unbegrenzte Formgebungsmöglichkeiten aus. Grauguss hat aufgrund seiner Gefügestruktur hervorragende dämpfende Eigenschaften. Kugelgraphitguss weist im Vergleich zu Grauguss wesentlich höhere Festigkeits- und Dehnungswerte auf. Er eignet sich deshalb besonders für Anwendungsbereiche, in denen hoch belastete Teile mit geringem Eigengewicht gefordert werden. Beide Werkstoffe haben also werkstoffspezifische Vorteile. Die Frage lautet deshalb nicht: „Was ist der bessere Werkstoff?“, sondern: „Was ist für den jeweiligen Anwendungsfall der optimale Werkstoff?“ ACO kann in eigenen Gießereien mit Schmelzanlagen auf neuestem technischen Stand beide Werkstoffe herstellen und verarbeiten.



Moderne Mittelfrequenz-Induktions-Schmelzöfen, ACO Kaiserslautern

Gusseisen mit Lamellengraphit (Grauguss GG) EN-GJL nach DIN EN 1561

- Hohe Korrosionsbeständigkeit gegen Abwasser, Taumittel und sonstige Umwelteinflüsse
- Hohe Druckfestigkeit 600 bis 1.080 N/mm²
- Optimale Dämpfungseigenschaften
- Zugfestigkeit 100 bis 350 N/mm²
- Geringe Bruchdehnung, geringe elastische Verformung
- Aufgrund dieser Eigenschaften ist Grauguss der ideale Werkstoff für Rahmen von Schachtabdeckungen und Aufsätzen.

Gusseisen mit Kugelgraphit (Kugelgraphitguss GGG) EN-GJS nach DIN EN 1563

- Hohe Korrosionsbeständigkeit gegen Abwasser, Taumittel und sonstige Umwelteinflüsse
- Hohe Druckfestigkeit 700 bis 1.150 N/mm²
- Mäßige Dämpfungseigenschaften
- Hohe Zugfestigkeit 350 bis 900 N/mm²
- Große Bruchdehnung, große elastische Verformung
- Aufgrund dieser Eigenschaften ist Kugelgraphitguss der optimale Werkstoff für hochbelastbare Deckel und Roste von Schachtabdeckungen und Aufsätzen mit geringem Gewicht.

„Naturbelassener“ Guss

Umweltschutz ist ein Thema dem sich niemand verschließen kann, auch Hersteller von Schachtabdeckungen und Aufsätzen für die Entwässerung von Verkehrsflächen nicht. Produkte für die Entwässerung von Verkehrsflächen werden in der Regel aus Gusseisen hergestellt.

Gusseisen hat sich als Werkstoff im Bereich der Verkehrsflächenentwässerung seit Jahrzehnten bewährt. Dies ist nicht zuletzt auf seinen hohen Korrosionswiderstand zurückzuführen. Stahl eignet sich aufgrund seiner Verform- und Schweißbarkeit eher für Sonderabdeckungen in kleinen Stückzahlen.

Im Vergleich zu Gusseisen haben üblicherweise verwendete Baustähle jedoch einen deutlich niedrigeren Korrosionswiderstand. Um kurzfristige Schäden und Schwächung der Konstruktion durch Korrosion zu vermeiden ist beim Einsatz von Stahl im Entwässerungsbereich ein wirksamer Korrosionsschutz durch Beschichtung entscheidend. Ungünstig dabei ist: Bei Verwendung von beschichteten Schachtabdeckungen und Aufsätzen sind Schäden an der Beschichtung praktisch unvermeidbar. Die Schutzwirkung einer Beschichtung kann nur so gut wie die schwächste Stelle dieser sein, d. h. zur Erhaltung eines effektiven Korrosionsschutzes ist eine kontinuierliche Überwachung der Schutzschicht und Beseitigung von Beschädigungen durch Nachbesserungen erforderlich. Dies erhöht den Wartungsaufwand erheblich. Im Gegensatz dazu bildet sich nach anfänglichem „Anrosten“ bei Gusseisen bei der oberflächlichen Oxidation eine Schutzschicht die haupt-

sächlich auf Graphit und Perlit beruht. Diese Schutzschicht verhindert das weitere Eindringen von Rost. Auch gegen äußere Einflüsse, wie z. B. Salzlösungen, die im Winter durch den Einsatz von Streusalz entstehen, ist Gusseisen praktisch unempfindlich. Eine Beschichtung aus Gründen des Korrosionsschutzes ist somit nicht erforderlich!

Die Beschichtung von Schachtabdeckungen und Aufsätzen aus Gusseisen für die Entwässerung von Verkehrsflächen hat somit nur eine optische Funktion.

Wird aus optischen Gründen eine Beschichtung aufgebracht, ist zu beachten, dass diese insbesondere im Bereich der Verkehrsfläche nicht dauerhaft ist und in regelmäßigen Abständen erneuert werden sollte, um die Optik zu erhalten. Ein Verzicht schont somit nicht nur die Umwelt sondern reduziert zudem die Unterhaltskosten.

Der Verzicht auf eine Oberflächenbeschichtung von Gusseisernen Schachtabdeckungen und Aufsätzen für die Entwässerung von Verkehrsflächen ist normkonform, siehe dazu auch z. B. DIN EN124, DIN 1229, DIN 19584 usw. Beschichtungen aus optischen Gründen sind bei Entwässerungsgegenständen aus Gusseisen eher die Ausnahme. Für den Fall der Verwendung von Beschichtungen aus optischen Gründen sind bei gütegeschützten Produkten nach der Güterrichtlinie RAL GZ 692 dabei keine Farben und Lacke mit wassergefährdenden Stoffen zulässig. Ein zertifiziertes Umweltmanagementsystem nach DIN EN ISO 14001 ist unabdingbar!

Werkstoff Stahl/Edelstahl

Sowohl die Verarbeitung von Stahl als auch von Edelstahl ist eine Kernkompetenz von ACO in den verschiedenen Produktionsstätten der ACO Gruppe weltweit. Hohe Investitionssummen stellen sicher, dass unsere Produktionsstätten stets auf dem neuesten Stand der Technik sind. Die hohe Qualifikation der Facharbeiter sorgt für eine hochwertige Produktqualität. Eigene Anlagen zum Oberflächenschutz sowie zur Oberflächenveredelung kommen unter anderem bei der Produktion der ACO Drainlock Roste zum Einsatz.



Stahl/Edelstahl

Anspruchsvolle Bauteile

Verzinkter Stahl

Der Korrosionsschutz von verzinkten Stahlbauteilen ist neben der Dicke der Zinkschicht auch von vielen äußeren Einwirkungen abhängig: direkter Kontakt mit kalkhaltigen oder zementgebundenen Stoffen (z. B. Beton, Estrich oder Vergussmörtel) zerstört und löst die Zinkschicht allmählich auf. Kondenswasser (Schwitzwasser) greift Zink und verzinkte Oberflächen ebenfalls an und kann zur Korrosion der Zinkschicht selbst führen, auch bekannt als Weißrost.

Edelstahl

Selbst bei sogenannten nichtrostenden Stählen (Edelstahl) kann es zu verschiedenen Arten von Korrosion kommen. In Verbindung mit unedleren Metallen ist die Möglichkeit von Kontaktkorrosion gegeben. Besonders in überdachten Bereichen kann durch Fremdatome aus der Umgebungsluft Korrosion entstehen, wenn diese nicht selbstständig durch Regenwasser regelmäßig abgespült werden. Die Auswahl der passenden Materialgüte ist unbedingt in Abhängigkeit der Umwelteinflüsse zu wählen. Die gängigste nichtrostende Stahlsorte ist WNr. 1.4301 (X5CrNi18-10), auch V2A genannt. Dieser Edelstahl ist jedoch unbeständig gegenüber Chloridionen. Bei häufigem Kontakt mit Streusalz oder Einsatz in Schwimmbädern oder in Meeresumgebung eignet sich WNr. 1.4401 (X5CrNi-Mo17-12-2), auch V4A genannt, besser.

Der Werkstoff Edelstahl ist passiviert mit einer matten/gebürsteten Oberfläche. Die Optik kann von Darstellungen abweichen.

Werkstoff Beton

Im Bereich des Behälterbaus für die Abscheide- und Entwässerungstechnik spielt der Werkstoff Beton eine entscheidende Rolle. ACO Behälter für die Entwässerungstechnik werden aus einem hoch wasserundurchlässigen Beton gefertigt, besitzen eine sehr hohe Widerstandsfähigkeit und Standsicherheit.



Beton

Langlebig und sicher

Lösungen für die Entwässerung und Behandlung von Wasser

Die Behälter können als Abscheider, Pumpstation, Havariesystem oder Sonderschacht eingesetzt und auch zusätzlich mit einer Kunststoffbeschichtung oder -auskleidung versehen werden. ACO Behälter aus Beton sind somit eine langlebige Lösung für die Entwässerung und Behandlung von Wasser.

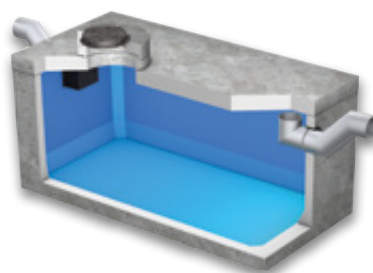

Havariesystem

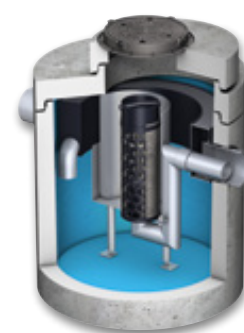

Abscheider

Klassen

Entsprechend der Verwendung werden Rinnen bzw. Aufsätze und Abdeckungen in verschiedene Klassen eingeteilt.

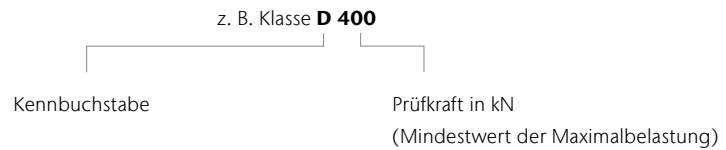

Linienentwässerung

Definition der Klassen nach DIN EN 1433

	Klasse A 15 ¹⁾	Verkehrsflächen, die ausschließlich von Fußgängern und Radfahrern benutzt werden, und vergleichbare Flächen, z. B. Grünflächen
	Klasse B 125 ¹⁾	Gehwege, Fußgängerbereiche und vergleichbare Flächen, PKW-Parkflächen und Parkdecks
	Klasse C 250 ¹⁾	Im Bordrinnenbereich von Straßen, Gehwegen und Seitenstreifen von Straßen
	Klasse D 400 ¹⁾	Fahrbahnen von Straßen, auch Fußgängerstraßen, Parkflächen und vergleichbare befestigte Verkehrsflächen (z. B. BAB-Parkplätze)
	Klasse E 600 ¹⁾	Nicht öffentliche Verkehrsflächen, die mit besonders hohen Radlasten befahren werden, z. B. Verkehrswege in Industriebetrieben
	Klasse F 900 ¹⁾	Besondere Flächen, z. B. Flugbetriebsflächen von Verkehrsflughäfen

Abdeckungen und Aufsätze

Zuordnung der Klassen zu den Einbaustellen gemäß DIN EN 124-1

	Gruppe 1 (mindestens Klasse A 15) ²⁾	Verkehrsflächen, die ausschließlich von Fußgängern und Radfahrern benutzt werden können
	Gruppe 2 (mindestens Klasse B 125) ²⁾	Gehwege, Fußgängerzonen ¹⁾ und vergleichbare Flächen, Pkw-Parkflächen und Pkw-Parkdecks
	Gruppe 3 (mindestens Klasse C 250) ²⁾	Für Aufsätze im Bordrinnenbereich, der, gemessen ab Bordsteinkante, maximal 0,5 m in die Fahrbahn und 0,2 m in den Gehweg hineinreicht
	Gruppe 4 (mindestens Klasse D 400) ²⁾	Fahrbahnen von Straßen (auch Fußgängerstraßen), Seitenstreifen von Straßen und Parkflächen, die für alle Arten von Straßenfahrzeugen zugelassen sind
	Gruppe 5 (mindestens Klasse E 600) ²⁾	Flächen, die mit hohen Radlasten befahren werden, z. B. Dockanlagen, Flugbetriebsflächen
	Gruppe 6 (mindestens Klasse F 900) ²⁾	Flächen, die mit besonders hohen Radlasten befahren werden, z. B. Flugbetriebsflächen

¹⁾Prüfkraft (kN) nach DIN EN 1433

²⁾Bereich, der dem Fußgängerverkehr vorbehalten ist und zum Zweck der Versorgung oder Reinigung oder in Notfällen gelegentlich befahren wird.

DIN EN 124 Ausgabe September 2015

Gegenüber der DIN EN 124 Ausgabe August 1994 besteht die DIN EN 124 Ausgabe September 2015 aus sechs Teilen.

Teil 1 enthält die allgemeinen Baugrundsätze und Leistungsanforderungen und die Teile 2 – 6 enthalten die Leistungsanforderungen an Abdeckungen und Aufsätze aus spezifischen Werkstoffen.

- DIN EN 124 – 1 Aufsätze und Abdeckungen für Verkehrsflächen
 - Definitionen, Klassifizierung, allgemeine Baugrundsätze, Leistungsanforderungen und Prüfverfahren
- DIN EN 124 – 2 Aufsätze und Abdeckungen für Verkehrsflächen
 - Aufsätze und Abdeckungen aus Gusseisen
- DIN EN 124 – 3 Aufsätze und Abdeckungen für Verkehrsflächen
 - Aufsätze und Abdeckungen aus Stahl oder Aluminiumlegierungen
- DIN EN 124 – 4 Aufsätze und Abdeckungen für Verkehrsflächen
 - Aufsätze und Abdeckungen aus Stahlbeton
- DIN EN 124 – 5 Aufsätze und Abdeckungen für Verkehrsflächen
 - Aufsätze und Abdeckungen aus Verbundwerkstoffen
- DIN EN 124 – 6 Aufsätze und Abdeckungen für Verkehrsflächen
 - Aufsätze und Abdeckungen aus Polypropylen (PP), Polyethylen (PE) oder weichmacherfreiem Polyvinylchlorid (PVC-U)

Die EU-Kommission verweigert aus formalen Gründen die Zustimmung und hat die Normen bisher noch nicht im Amtsblatt der EU veröffentlicht. Anhang ZA in dem z. B. die Inhalte für die CE-Kennzeichnung, die damit verbundene Produktleistungserklärung und die Typprüfung geregelt sind tritt damit nicht in Kraft. Die CE-Kennzeichnung entfällt somit.

Glossar

Abkürzung	Erklärung
A	Ampère (Einheit der elektrischen Stromstärke)
abZ	Allgemeine bauaufsichtliche Zulassung
BH	Bauhöhe
CEE-Stecker	Certification of Electrical Equipment (Zertifikat der internationalen Kommission für die Konformität elektrischer Betriebsmittel)
CP	Combipoint
CR	Chloropren-Kautschuk
DIN	Deutsches Institut für Normung
DN/OD	Diameter Nominal/Outer Diameter (Außendurchmesser)
EN	Europäische Normen
ET	Einzelteil
Ex	Explosion
FRW	Fließrichtungswechsel
Hz	Hertz (Masseinheit für technische Schwingungen)
KF	Kurzform
kN	Kilonewton (Masseinheit der Kraft)
KTL	Kathodische Tauchlackierung
kW	Kilowatt (Masseinheit der Leistung)
L	Lagerprogramm
LAU-Anlagen	Anlagen zum Lagern, Abfüllen und Umschlagen wassergefährdender Stoffe
LCD	Liquid Crystal Display (Flüssigkristallanzeige)
LED	Light Emitting Diode (Leuchtdiode)
LF	Langform
LFA	Leichtflüssigkeitsabscheider
LGA	Landesgewerbeanstalt Bayern
LLD	Lippenlabyrinthdichtung
LW	Lichte Weite
MPA	Material-Prüfungsanstalt
MW	Maschenweite
NBR-Kautschuk	NBR – Acrylnitril-Butadien-Kautschuk ist in erster Linie beständig gegen die Einwirkung von Mineralölen, insbesondere Hydraulikölen, Schmierfetten, Benzin
NS	Nominal Size (Nenngröße bei Abscheidern)
NW	Nennweite
O	Objektprogramm
Pal.	Palette
PE	Polyethylen
PE-HD	Polyethylen – high density (hohe Dichtigkeit)
PF	Pultform
PH	Potentia hydrogenii (Masszahl für alkalische Substanzen)
PN	Performance Number (Schmieröl-Qualität)
PP	Polypropylen
PVC	Polyvinylchlorid
PVC-U	Polyvinylchlorid Unplastified (häufig angewendeter Kunststoff ohne Weichmacher)
RAL	Gütezeichen des deutschen Instituts für Gütesicherung und Kennzeichnung

Abkürzung	Erklärung
RF	Rinnenform
RG	Rabattgruppe
RGB	Rot-Grün-Blau
Schutzart IP	Ingress Protection (Schutz-Klassifikation)
SDR	Standard Dimension Ratio (Klassifizierung von Kunststoffrohren, die das Verhältnis zwischen Außendurchmesser und Wanddicke eines Rohres wiedergibt)
SF	Linienentwässerungssysteme mit ACO Sicherheitsfalz-Prinzip (SF) zur Herstellung flüssigkeitsdichter Rinnenstränge, dauerelastisches Abdichten des ACO Sicherheitsfalzes mit Dichtstoff/Primer
SLW	Schwerlastwagen (SLW 60 = Schwerlastwagen 60 Tonnen)
SSA	Separationsstraßenablauf
VPE	Verpackungsmengeneinheit

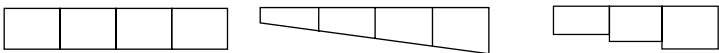
Begriff	Erklärung
TVO	Tankstellenverordnung
V	Volt
BEGU	ACO Bauteile mit Rahmen und Deckel aus Beton und Gusseisen
Drainlock	Schraublose Arretierung für die Klassen A 15 bis E 600
DUOPREN	Zweifache dauerhaft dämpfende Einlage, die in Deckel, Roste und Rahmen verliersicher eingebracht sind.
Gefällearten	 <p>Wasserspiegelgefälle/ Geländegefälle Sohlengefälle als Eigengefälle im Rinnenboden 0,5 % Sohlengefälle als Stufengefälle Höhendifferenz 2,5/5 cm</p>
„Naturbelassener“ Guss	Die Oberflächenbeschichtung von Gusseisen hat bei Schachtabdeckungen für den normalen Kanalisationsbereich und Aufsätzen für die Entwässerung von Verkehrsflächen nur kosmetische Funktion. Selbst gegen Salzlösungen infolge von Streusalz im Winter ist Gusseisen praktisch unempfindlich. Das liegt daran, dass Gusseisen bei Oberflächen-Oxidation eine wirksame Schutzschicht bildet, die eine weitere Materialzerstörung verhindert. Wir verzichten deshalb, insbesondere aus Gründen des Umweltschutzes, auf eine Beschichtung bei Abläufen und Schachtabdeckungen aus Gusseisen. Selbstverständlich entspricht der Verzicht auf eine Oberflächenbeschichtung der Gussteile den einschlägigen Normen. Eine schwarze Beschichtung kann nur in Sonderfällen gegen Mehrpreis angeboten werden.
Gusseisen EN-GJL	Gusseisen mit Lamellengraphit (Grauguss)
Gusseisen EN-GJS	Gusseisen mit Kugelgraphit (Sphäroguss)
PEWEPREN	Dauerhaft dämpfende Einlagen, die in Deckel, Roste oder Rahmen verliersicher eingebracht sind.
Powerlock	Schraublose Arretierung für den Schwerlastbereich D 400, E 600, F 900
Rückstausicher	Rückstausichere Schachtabdeckungen sind dicht gegen drückendes Wasser von unten und von oben. Die Dichtigkeit wird erreicht durch eine Dichtung zwischen Rahmen, Deckel und Verschluss. Die Verbindung Schacht/Abdeckung muss besonders sorgfältig ausgeführt werden. Die Abdeckung ist dem auftretenden Druck entsprechend auf dem Bauwerk zu verankern.
Tagwasserdicht	Tagwasserdichte Schachtabdeckungen verhindern, dass drucklos anfallendes Oberflächenwasser in das Schachtwerk gelangt.
WAS	Richtzeichnungen und Richtlinien für Brücken und sonstige Ingenieurbauwerke

Übersetzungsliste

Produktcode nach DIN EN 124-2 bis EN 124-6

Im Zuge der Überarbeitung der DIN EN 124 wurden in DIN EN 124-2 bis DIN EN 124-6 für Dokumentationszwecke neue Bezeichnungen für Abdeckungen und Aufsätze festgelegt. Dabei handelt es sich um einen Produktcode, der sich aus folgenden Elementen zusammensetzt:

Die einzelnen Elemente werden hintereinander durch die entsprechenden Kennungen beschrieben.

Nach der Normangabe sind die einzelnen Kennungen durch „-“ zu trennen.

Abdeckung – EN 124-2 – D400 – 2/2 – 610 – W – CR – +R

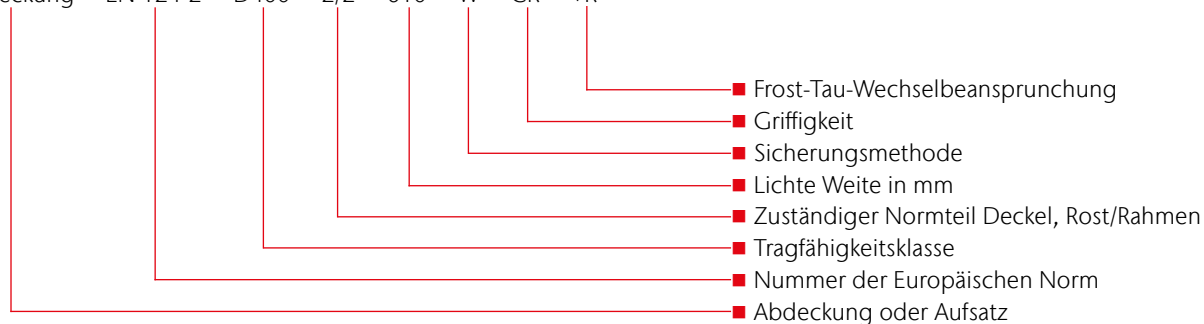

Beispielcode

Abdeckung – EN 124-2 – D400 – 2/2 – 610 – W – CR – +R

Erläuterung

Abdeckung Klasse D 400, lichte Weite 610, BEGU-Deckel nach EN 124-2 (gesichert nach flächenbezogener Masse), BEGU-Rahmen nach EN 124-2, beständig gegen Frost-Tau-Wechselbeanspruchung.

Artikel-Nr.	Produktcode	Artikel-Nr.	Produktcode
11873	Abdeckung EN 124-6-PP-B125-6/6-600-F-RP	89323	
11874		89324	
58453	Abdeckung EN 124-3-D400-GS-3/3-800-F-RP	89326	
58454	Abdeckung EN 124-3-D400-GS-3/3-1000-F-RP	89327	
58456	Abdeckung EN 124-3-D400-SS-3/3-1000-F-RP	89329	
58607	Abdeckung EN 124-3-B125-GS-3/3-800-F-RP	89330	
58611	Abdeckung EN 124-3-D400-SS-3/3-1000-F-RP	89332	
58711	Abdeckung EN 124-3-D400-GS-3/3-1000-F-RP	89333	
58713	Abdeckung EN 124-3-D400-SS-3/3-800-F-RP	89347	
58904	Abdeckung EN 124-3-D400-GS-3/3-800-F-RP	89348	
59303	Abdeckung EN 124-3-D400-SS-3/3-800-F-RP	89350	
59304	Abdeckung EN 124-3-D400-SS-3/3-1000-F-RP	89351	
59924	Abdeckung EN 124-3-D400-GS-3/3-1000-F-RP	89353	Aufsatz EN 124-2-D400-2/2-280-F-RP
59939	Abdeckung EN 124-3-D400-SS-3/3-1000-F-RP	89354	
69452	Aufsatz EN 124-2-D400-2/2-480-F-RP	89356	
89111	Aufsatz EN 124-2-C250-2/2-286-F-RP	89357	
89112		89359	
89113	Aufsatz EN 124-2-C250-2/2-486-F-RP	89360	
89114		89362	
89115	Aufsatz EN 124-2-D400-2/2-286-F-RP	89363	
89116		89365	
89117	Aufsatz EN 124-2-D400-2/2-486-F-RP	89366	
89118		89368	
89301		89369	
89302		89401	
89304	Aufsatz EN 124-2-D400-2/2-280-F-RP	89402	Aufsatz EN 124-2-C250-2/2-286-F-RP
89305		89403	Aufsatz EN 124-2-C250-2/2-486-F-RP
89306		89404	
89307		89405	
89309		89406	Aufsatz EN 124-2-D400-2/2-286-F-RP
89310		89407	
89311		89408	
89312			89440
89314	Aufsatz EN 124-2-D400-2/2-480-F-RP		89441
89315			89442
89316			89443
89317		89450	
89318		89451	Aufsatz EN 124-2-D400-2/2-486-F-RP
89319		89527	
	89528		
	210500		Abdeckung EN 124-2-D400-2/2-605-F-RP
	210501	Abdeckung EN 124-2-D400-2/2-605-F-RP	

Allgemeines

Artikel-Nr.	Produktcode	Artikel-Nr.	Produktcode
210503		210590	
210504		210591	
210505		210600	
210508		210601	
210510		210606	Abdeckung EN 124-2-D400-2/2-605-F-RP
210511		210607	
210512		210608	
210513		210609	
210514		210610	
210517		210611	Aufsatz EN 124-2-C250-2/2-605-F-RP
210520		210618	
210521		210619	Abdeckung EN 124-2-F900-2/2-800-F-RP
210522	Abdeckung EN 124-2-D400-2/2-605-F-RP	210650	
210523		210651	
210525		210652	
210526		210653	
210530		210654	Abdeckung EN 124-2-D400-2/2-605-F-RP
210531		210655	
210532		210660	
210533		210661	
210536		602814	Abdeckung EN 124-2-D400-2/2-605-F-W
210537		603956	Abdeckung EN 124-2-D400-2/2-605-F-RP
210540		603960	Abdeckung EN 124-2-D400-2/2-605-F-W
210541		604491	Abdeckung EN 124-2-D400-2/2-605-F-RP
210550		605196	
210551		605197	Abdeckung EN 124-2-D400-2/2-605-W-CR
210554		605198	Abdeckung EN 124-2-D400-2/2-605-W-RP
210555	Abdeckung EN 124-2-F900-2/2-605-F-RP	605199	Abdeckung EN 124-2-D400-2/2-605-W-RP
210556		606364	Aufsatz EN 124-2-D400-2/2-280-F-W
210557		606863	
210560		606864	Abdeckung EN 124-2-D400-2/2-605-W-CR
210561		607178	Abdeckung EN 124-2-D400-2/2-800-F-RP
210563		607637	Aufsatz EN 124-2-D400-2/2-480-F-W
210564		1015015	Abdeckung EN 124-3-D400-GS-3/3-800-F-RP
210568		1015017	Abdeckung EN 124-3-D400-GS-3/3-1000-F-RP
210569		1015026	Abdeckung EN 124-3-D400-SS-3/3-800-F-RP
210570	Abdeckung EN 124-2-D400-2/2-605-F-RP	1015028	Abdeckung EN 124-3-D400-SS-3/3-1000-F-RP
210571		1200475	Aufsatz EN 124-2-C250-2/2-286-F-RP
210572		1200476	Aufsatz EN 124-2-D400-2/2-286-F-RP
210573		1201558	Aufsatz EN 124-2-C250-2/2-486-F-RP
210580		1201559	Aufsatz EN 124-2-D400-2/2-486-F-RP
210581		1203476	Aufsatz EN 124-2-D400-2/2-280-F-RP

Artikel-Nr.	Produktcode	Artikel-Nr.	Produktcode
1203477	Aufsatz EN 124-2-D400-2/2-480-F-RP	1206858	Abdeckung EN 124-2-D400-2/2-605-F-RP
1203800		1206859	Abdeckung EN 124-2-D400-2/2-605-W-CR
1204359		1206860	
1204360		1206861	Abdeckung EN 124-2-D400-2/2-605-W-RP
1204533		1206862	
1204534		1206878	
1204535	Abdeckung EN 124-2-D400-2/2-605-W-CR	1206879	Abdeckung EN 124-2-D400-2/2-605-W-CR
1204543		1206880	
1204544		1206881	
1204596		1206882	
1204837		1206883	
1205327	Abdeckung EN 124-2-D400-2/2-605-W-RP	1206884	
1206071	Abdeckung EN 124-2-D400-2/2-605-F-RP	1206885	Abdeckung EN 124-2-D400-2/2-605-W-RP
1206072		1206886	
1206137	Abdeckung EN 124-2-D400-2/2-605-W-CR	1206887	
1206138		1206888	
1206139	Abdeckung EN 124-2-D400-2/2-605-F-RP	1206889	
1206140		1206890	Abdeckung EN 124-2-D400-2/2-605-W-CR
1206289	Abdeckung EN 124-2-D400-2/2-605-W-CR	1206891	
1206385	Abdeckung EN 124-2-D400-2/2-602-F-RP	1206892	
1206409	Abdeckung EN 124-2-D400-2/2-799-F-RP	1206893	Abdeckung EN 124-2-D400-2/2-605-W-RP
1206460		1206894	
1206461	Abdeckung EN 124-2-D400-2/2-605-W-RP	1206895	
1206726		1206896	
1206727		1206897	Abdeckung EN 124-2-D400-2/2-605-F-RP
1206728	Abdeckung EN 124-2-D400-2/2-605-W-CR	1206898	
1206729		1206899	
1206730		1206900	
1206731		1206901	Abdeckung EN 124-2-D400-2/2-605-W-CR
1206732	Abdeckung EN 124-2-D400-2/2-605-W-CR	1206902	
1206733		1206903	
1206734		1206904	
1206847		1206905	Abdeckung EN 124-2-D400-2/2-605-W-RP
1206848	Abdeckung EN 124-2-D400-2/2-605-W-RP	1206906	
1206849	Abdeckung EN 124-2-D400-2/2-605-W-CR	1206907	
1206850		1206908	
1206851		1206909	Abdeckung EN 124-2-D400-2/2-605-W-CR
1206852		1206910	
1206853	Abdeckung EN 124-2-D400-2/2-605-W-RP	1206911	
1206854		1206912	
1206855		1206913	Abdeckung EN 124-2-D400-2/2-605-W-RP
1206857	Abdeckung EN 124-2-D400-2/2-605-F-RP	1206914	

Allgemeines

Artikel-Nr.	Produktcode	Artikel-Nr.	Produktcode
1206915	Abdeckung EN 124-2-D400-2/2-605-W-RP	1208488	
1206916		1208489	Aufsatz EN 124-2-D400-2/2-280-F-RP
1206917	Abdeckung EN 124-2-D400-2/2-605-W-CR	1208490	
1206918		1208491	
1206919		1208604	
1206920	Abdeckung EN 124-2-D400-2/2-605-W-RP	1208606	Aufsatz EN 124-2-D400-2/2-286-F-RP
1206921		1208603	
1206922		1208605	
1206923	Abdeckung EN 124-2-D400-2/2-605-W-CR	1209455	Abdeckung EN 124-2-D400-2/2-605-F-RP
1206924		1209456	
1206925	Abdeckung EN 124-2-D400-2/2-605-W-RP	1209143	Abdeckung EN 124-2-D400-2/2-800-F-RP
1206926		1209442	
1206927		0130.30.03	Abdeckung EN 124-2-D400-2/2-800-F-RP
1206928		1406.06.00	Abdeckung EN 124-2-B125-2/2-600-U
1206929		1406.06.01	Abdeckung EN 124-2-B125-2/2-600-CR
1206930		1406.06.02	Abdeckung EN 124-2-B125-2/2-600-F-CR
1206931	Abdeckung EN 124-2-D400-2/2-605-F-RP	1406.06.03	Abdeckung EN 124-2-B125-2/2-600-F-U
1206932		1407.07.50	Abdeckung EN 124-2-B125-2/2-750-U
1206933		1407.07.51	Abdeckung EN 124-2-B125-2/2-750-CR
1206934		1407.07.52	Abdeckung EN 124-2-B125-2/2-750-F-CR
1206935		1407.07.53	Abdeckung EN 124-2-B125-2/2-750-F-U
1206936		1407.07.5A	Abdeckung EN 124-2-B125-2/2-650-U
1206937		1407.07.5B	Abdeckung EN 124-2-B125-2/2-650-CR
1206939		1407.07.5C	Abdeckung EN 124-2-B125-2/2-650-F-CR
1206940	Abdeckung EN 124-2-D400-2/2-605-F-RP	1407.07.5D	Abdeckung EN 124-2-B125-2/2-650-F-U
1206941		1407.07.5V	Abdeckung EN 124-2-B125-2/2-650-U
1206942		1407.07.5W	Abdeckung EN 124-2-B125-2/2-650-CR
1206943		1407.07.5X	Abdeckung EN 124-2-B125-2/2-650-F-CR
1207587		1407.07.5Y	Abdeckung EN 124-2-B125-2/2-650-F-U
1207588	Aufsatz EN 124-2-D400-2/2-286-RP	1407.14.50	Abdeckung EN 124-2-B125-2/2-750-U
1207589		1407.14.51	Abdeckung EN 124-2-B125-2/2-750-CR
1207590		1407.14.52	Abdeckung EN 124-2-B125-2/2-750-F-CR
1207909	Aufsatz EN 124-2-C250-2/2-286-RP	1407.14.53	Abdeckung EN 124-2-B125-2/2-750-F-U
1207910		1407.16.0A	Abdeckung EN 124-2-B125-2/2-650-U
1207929		1407.16.0B	Abdeckung EN 124-2-B125-2/2-650-CR
1207930	Aufsatz EN 124-2-D400-2/2-486-RP	1407.16.0C	Abdeckung EN 124-2-B125-2/2-650-F-CR
1207931		1407.16.0D	Abdeckung EN 124-2-B125-2/2-650-F-U
1207932		1407.16.0V	Abdeckung EN 124-2-B125-2/2-650-U
1208209		1407.16.0W	Abdeckung EN 124-2-B125-2/2-650-CR
1208210	Aufsatz EN 124-2-D400-2/2-280-F-RP	1407.16.0X	Abdeckung EN 124-2-B125-2/2-650-F-CR
1208211		1407.16.0Y	Abdeckung EN 124-2-B125-2/2-650-F-U
1208212		1409.09.0A	Abdeckung EN 124-2-B125-2/2-800-U

Artikel-Nr.	Produktcode	Artikel-Nr.	Produktcode
1409.09.0B	Abdeckung EN 124-2-B125-2/2-800-CR	1507.16.0D	Abdeckung EN 124-2-D400-2/2-650-W-U
1409.09.0C	Abdeckung EN 124-2-B125-2/2-800-F-CR	1507.16.0V	
1409.09.0D	Abdeckung EN 124-2-B125-2/2-800-F-U	1507.16.0W	Abdeckung EN 124-2-D400-2/2-650-W-CR
1409.09.0V	Abdeckung EN 124-2-B125-2/2-800-U	1507.16.0X	
1409.09.0W	Abdeckung EN 124-2-B125-2/2-800-CR	1507.16.0Y	Abdeckung EN 124-2-D400-2/2-650-W-U
1409.09.0X	Abdeckung EN 124-2-B125-2/2-800-F-CR	1509.09.0A	Abdeckung EN 124-2-D400-2/2-800-W-U
1409.09.0Y	Abdeckung EN 124-2-B125-2/2-800-F-U	1509.09.0B	Abdeckung EN 124-2-D400-2/2-800-W-CR
1410.10.50	Abdeckung EN 124-2-B125-2/2-1050-U	1509.09.0C	
1410.10.51	Abdeckung EN 124-2-B125-2/2-1050-CR	1509.09.0D	Abdeckung EN 124-2-D400-2/2-800-W-U
1410.10.52	Abdeckung EN 124-2-B125-2/2-1050-F-CR	1509.09.0V	
1410.10.53	Abdeckung EN 124-2-B125-2/2-1050-F-U	1509.09.0W	Abdeckung EN 124-2-D400-2/2-800-W-CR
1410.10.5A	Abdeckung EN 124-2-B125-2/2-950-U	1509.09.0X	
1410.10.5B	Abdeckung EN 124-2-B125-2/2-950-CR	1509.09.0Y	Abdeckung EN 124-2-D400-2/2-800-W-U
1410.10.5C	Abdeckung EN 124-2-B125-2/2-950-F-CR	1510.10.50	Abdeckung EN 124-2-D400-2/2-1050-W-U
1410.10.5D	Abdeckung EN 124-2-B125-2/2-950-F-U	1510.10.51	Abdeckung EN 124-2-D400-2/2-1050-W-CR
1410.10.5V	Abdeckung EN 124-2-B125-2/2-950-U	1510.10.52	
1410.10.5W	Abdeckung EN 124-2-B125-2/2-950-CR	1510.10.53	Abdeckung EN 124-2-D400-2/2-1050-W-U
1410.10.5X	Abdeckung EN 124-2-B125-2/2-950-F-CR	1510.10.5A	Abdeckung EN 124-2-D400-2/2-950-W-U
1410.10.5Y	Abdeckung EN 124-2-B125-2/2-950-F-U	1510.10.5B	Abdeckung EN 124-2-D400-2/2-950-W-CR
1506.06.00	Abdeckung EN 124-2-D400-2/2-600-W-U	1510.10.5C	
1506.06.01	Abdeckung EN 124-2-D400-2/2-600-W-CR	1510.10.5D	Abdeckung EN 124-2-D400-2/2-950-W-U
1506.06.02		1510.10.5V	
1506.06.03	Abdeckung EN 124-2-D400-2/2-600-W-U	1510.10.5W	Abdeckung EN 124-2-D400-2/2-950-W-CR
1507.07.50	Abdeckung EN 124-2-D400-2/2-750-W-U	1510.10.5X	
1507.07.51	Abdeckung EN 124-2-D400-2/2-750-W-CR	1510.10.5Y	Abdeckung EN 124-2-D400-2/2-950-W-U
1507.07.52		4028.10.00	
1507.07.53	Abdeckung EN 124-2-D400-2/2-750-W-U	4028.20.00	Abdeckung EN 124-2-D400-2/2-800-F-RP
1507.07.5A	Abdeckung EN 124-2-D400-2/2-650-W-U	4028.30.00	
1507.07.5B	Abdeckung EN 124-2-D400-2/2-650-W-CR	4029.10.00	Abdeckung EN 124-2-D400-2/2-1260-F-CR
1507.07.5C		4256.39.00	Abdeckung EN 124-2-D400-2/2-610-F-CR
1507.07.5D	Abdeckung EN 124-2-D400-2/2-650-W-U	4256.49.00	
1507.07.5V		4258.59.00	Abdeckung EN 124-2-D400-2/2-608-F-CR
1507.07.5W	Abdeckung EN 124-2-D400-2/2-650-W-CR	4258.69.00	
1507.07.5X		4361.00.00	Abdeckung EN 124-2-D400-2/2-300-F-RP
1507.07.5Y	Abdeckung EN 124-2-D400-2/2-650-W-U	4365.00.00	Abdeckung EN 124-2-B125-2/2-250-F-RP
1507.14.50	Abdeckung EN 124-2-D400-2/2-750-W-U		
1507.14.51	Abdeckung EN 124-2-D400-2/2-750-W-CR		
1507.14.52			
1507.14.53	Abdeckung EN 124-2-D400-2/2-750-W-U		
1507.16.0A	Abdeckung EN 124-2-D400-2/2-650-W-U		
1507.16.0B	Abdeckung EN 124-2-D400-2/2-650-W-CR		
1507.16.0C			

Preise, Fracht und Verpackung

Für Verkauf und Lieferung gelten ausschließlich unsere gültigen Allgemeinen Geschäftsbedingungen. Die in dieser Preisliste angegebenen Preise verstehen sich ohne Mehrwertsteuer und entsprechen den heutigen Kosten. Sofern sich die Transport- und / oder Verpackungskosten ändern, behalten wir uns vor, die am Liefertag gültigen Preise zu berechnen. Alle Preise sind unverbindliche Preisempfehlungen.

Fracht- und Verpackungskosten

- Die Preise unserer jeweils gültigen Preisliste gelten ab Werk. Wir behalten uns vor, den Ort der Verladestelle und die Verpackungsart zu bestimmen.

Standort

Rendsburg – Reith – Köln – Lahde – Dermbach

- Rabattgruppen:
A1, A2, A3, A5, AS, B1, BM, C1, CL, CP, D1, E1, E2, E3, E5, F1, FD, G1, H1, H2, HA, I1, J2, K1, KD, L1, MB, ML, MP, MR, N1, O1, P1, P2, PD, Q2, Q3, S1, SP, SX, QM, XD
- Sendungen ab einem Wert von 1.750,00 Euro Nettowarenwert liefern wir ab den Werken Rendsburg, Reith, Köln, Lahde und Dermbach frei Haus, ohne Abladen.
- Bei Aufträgen unterhalb von 1.750,00 Euro berechnen wir eine **Mindermengen- und Frachtpauschale** in Höhe von **90,00 Euro**.
- Bei Baustellenanlieferungen berechnen wir zusätzlich eine **Baustellenpauschale** in Höhe von **50,00 Euro**. In Abhängigkeit der Versandart werden weitere Verpackungs- und Frachtzuschläge ab Werk berechnet.

Standort Aarbergen

- Rabattgruppen: BM, BS, E4, CT, MT, SA, SK, WB
- Sendungen ab dem Standort Aarbergen gelten grundsätzlich ab Werk.
- In Abhängigkeit der Versandart werden Frachtkosten, sowie Verpackungs- und Frachtzuschläge kalkuliert.

Standort Bürstadt

- Rabattgruppen: DS, FA, HS, LF, PS, RA, BK, E6, E7, ZZ
- Sendungen ab dem Standort Bürstadt gelten grundsätzlich ab Werk.
- In Abhängigkeit der Versandart werden Frachtkosten, sowie Verpackungs- und Frachtzuschläge kalkuliert.

Weitere allgemeine Logistikkosten (alle Standorte)

- Paketsendung (Standard bis 30 kg)..... EUR / Paket 25,00
- Expressanlieferung bis 10:00 Uhr EUR / Entladestelle 40,00
- Expressanlieferung bis 12:00 Uhr EUR / Entladestelle 30,00
- Wartezeiten > 1 h..... EUR / Stunde 80,00
- 2. Zustellung / Umverfügung / Abholung EUR / Stunde 60,00
- weitere Serviceleistungen.....auf Anfrage

Fensterflügelversand

- Paketsendung (Standard bis 30 kg)..... EUR / Paket 30,00 (max. Größe 100 x 60 cm, keine Leibungsrahmen/-fenster)

Paletten & Transporthilfsmittel

- Der Versand der Waren erfolgt auf Europaletten, Gitterboxen oder Einwegpaletten und Verschlügen. Europaletten und Gitterboxen werden bei Lagerlieferungen generell Zug-um-Zug getauscht.
- Bei Streckenlieferungen und Abholungen berechnen wir wie folgt:
 - Europalette EUR / Stück 23,00
 - Gitterbox EUR / Stück 180,00
 - Einwegpalette EUR / Stück 16,00
 - Aufsteckrahmen für Europalette EUR / Stück 16,00
- Bei frachtfreier Rücklieferung werden Europaletten, Gitterboxen und Aufsteckrahmen zum berechneten Wert gutgeschrieben. Dies gilt nicht für Einwegpaletten und Verschlüge. Unsere Verpackungsarten sind wieder verwendbar oder können einer stofflichen Verwertung außerhalb der öffentlichen Abfallbeseitigung zugeführt werden.

Konditionen

- Auf Preise unserer Preisliste erhält der lagerhaltende Fachgroßhandel die Rabatte gemäß der ihm vorliegenden derzeit gültigen Rabatt- und Konditionsliste.

Rechnungsuntergrenze

- Der **Nettomindestbestellwert** beträgt **75,00 Euro** zuzüglich gesetzlicher Mehrwertsteuer, sofern keine anderslautenden Vereinbarungen getroffen sind. Bei Unterschreitung berechnet ACO einen **Mindermengenzuschlag** in Höhe von **15,00 Euro**.

Rücknahme von Waren

- Ein Recht zur Rückgabe gelieferter Ware oder Stornierung verbindlicher Bestellung besteht nur aufgrund ausdrücklicher schriftlicher Vereinbarung mit der ACO GmbH. Sofern in einer solchen ausdrücklichen Vereinbarung nicht anders geregelt, besteht ein etwaiges Rückgaberecht und erfolgt eine Gutschrift bereits gezahlter Kaufpreiszahlungen nur für einwandfreie, unbeschädigte und wiederverkaufsfähiger Ware.
- Der **Nettomindestwarenwert** beläuft sich auf **75,00 Euro** exklusive Versand und/oder Ladehilfsmittel.
- Als Handlingskosten behalten wir **25 % vom Rechnungswert**, mindestens aber 50,00 Euro ein.
- Entstandene Frachten werden von einer möglichen Gutschrift abgezogen.
- Im Falle erforderlicher Aufarbeitungen werden die zusätzlichen Aufarbeitungskosten ebenfalls zum Abzug gebracht.
- Teile und Sonderanfertigungen, die speziell für den Käufer angefertigt und/oder beschafft wurden, sind von der Rücknahme durch den Lieferer ausgeschlossen.
- Im Falle der **Stornierung** einer Bestellung beträgt der Einbehalt bzw. die Berechnung **20 % vom Nettobestellwert**, mindestens aber 50,00 Euro. Für Bestellungen unter 100,00 Euro bleibt es bei den angegebenen Prozentsätzen.

Verschleiß

- Unsere Produkte müssen hohe Anforderungen an Betriebs- und Verkehrssicherheit erfüllen. Die Verwendung normkonformer Werkstoffzusammensetzungen und die Beachtung normkonformer Maße im Detail, gestützt auf eine kontinuierliche Qualitätsüberwachung, sind deshalb für uns selbstverständlich.
- Ungeachtet dessen sind auch unsere Produkte – abhängig von der Intensität der Nutzung – einem Verschleiß ausgesetzt. Bei Bauteilen in Verkehrsflächen ergibt sich dieser Verschleiß in erster Linie in Abhängigkeit von der Verkehrsfrequenz und der Verkehrsbelastung, insbesondere auch durch den Schwerlastverkehr. Ein hierdurch bedingter Verschleiß bei normkonformen Produkten stellt keinen Mangel dar.

Zusätzliche Hinweise

- Alle Angaben dieser Ausgabe sind unverbindlich.
- Wir behalten uns vor, technische Änderungen für die Produktion und konstruktive Weiterentwicklungen ohne vorherige Ankündigung durchzuführen.
- Alle Angaben über DIN-Normen, Schutzrechte, Gütezeichen, Prüfzeichen und Warenzeichen entsprechen dem Stand bei Drucklegung.

Allgemeine Geschäftsbedingungen (AGB)

§ 1 Allgemeines

1. Für die Geschäftsabwicklung mit Kunden, die nicht Verbraucher im Sinne des § 13 BGB sind und alle diesbezüglichen Lieferungen und Leistungen einschließlich Werkleistungen gelten ausnahmslos unsere nachstehenden Vertragsbedingungen, sofern nicht schriftlich etwas anderes vereinbart ist. Die deutsche Fassung der Vertragsdokumente ist für die Ermittlung des Regelungsinhalts des Vertrages maßgeblich. Unsere AGB gelten gegenüber Unternehmern auch für alle künftigen Geschäftsbeziehungen, ohne dass sie hierzu nochmals ausdrücklich vereinbart werden müssen. Unsere AGB werden durch die Auftragserteilung bzw. Bestellung vom Kunden anerkannt und sind wesentlicher Bestandteil jeder Vertragsbeziehung. Sie können in ihrer jeweils aktuellen Fassung jederzeit auf unserer Website www.aco.de zwecks Ansicht, Speicherung oder Ausdruck abgerufen werden.

2. Unsere vertraglichen Leistungen erbringen wir grundsätzlich nur unter Ausschluss der Einbeziehung Allgemeiner Geschäftsbedingungen (AGB) unserer Vertragspartner, es sei denn, wir erkennen diese vor Ausführung unserer Leistung ausdrücklich an. AGB unserer Vertragspartner, die wir zuvor nicht ausdrücklich anerkannt haben, sind für uns daher unverbindlich,

auch wenn wir ihnen nicht im Einzelfall vor oder bei der Vornahme unserer Leistung ausdrücklich widersprochen haben.

3. Unsere AGB gelten stets auch dann, wenn wir in Kenntnis entgegenstehender oder von unseren Bedingungen abweichenden Bedingungen unseres Vertragspartners unsere Leistungen vorbehaltlos ausführen. In diesem Fall gilt die widerspruchslose Annahme unserer Leistung durch den Vertragspartner als Zustimmung zur vertraglichen Einbeziehung unserer AGB.

4. Sämtliche Vereinbarungen, die inhaltlich von Regelungen in diesen AGB abweichen, bedürfen bei Verträgen zwischen uns und Unternehmern i.S.d. § 14 Abs. 1 BGB zu ihrer Wirksamkeit stets der Schriftform, es sei denn, dass für den konkreten Einzelfall nachweislich mündlich auf die Einhaltung des Formerfordernisses verzichtet wurde. Entsprechendes gilt für alle späteren Änderungen und Ergänzungen von Verträgen. Unsere Erfüllungsgehilfen haben keine Befugnis, selbständig Ihnen gegenüber auf die Einbeziehung unserer AGB oder einzelner Bestimmungen unserer AGB in den Vertrag zu verzichten.

§ 2 Vertragsgegenstand/Vertragsabschluss

1. Vertragsgegenstand ist – soweit nicht anders vereinbart – die Lieferung von vorrätigen Waren aus dem gegenwärtigen Lieferprogramm oder die Erbringung von bestimmten Werkleistungen.

2. Produktbeschreibungen (soweit es sich nicht um Montage- und Installationsanleitungen i.S.d. § 434 Abs. 2 Nr. 3 BGB handelt), Preisspezifikationen, Beispielrechnungen und Konzeptpapiere dienen regelmäßig nur der Information und sind rechtlich nicht verbindlich. Öffentliche Äußerungen i.S.d. § 434 Abs. 3 Nr. 2 b) BGB von unserer Seite werden nur dann Bestandteil eines Vertrags mit einem Unternehmer i.S.d. § 14 BGB, wenn im konkreten Vertrag ausdrücklich hierauf Bezug genommen wird.

3. Konstruktive und technische Änderungen der vereinbarten Leistungen behalten wir uns vor, soweit sie zumutbar sind und auch unsere geänderte Leistung den Anforderungen des § 434 Abs. 1 BGB entspricht.

4. Unsere Angebote sind bis zur schriftlichen Auftragsbestätigung oder auftragsgemäßer Bestätigung stets freibleibend. Mündliche Vereinbarungen und Nebenabreden sind für uns nur verbindlich, wenn sie von uns schriftlich bestätigt werden. Vereinbarungen gelten vorbehaltlich nachweislicher oder offensichtlicher Rechen- oder Schreibfehler und Inhaltsirrtümer.

5. An Kostenvorschlägen, Zeichnungen und anderen Unterlagen behalten wir uns das Eigentums- und Urheberrecht vor. Sie dürfen Dritten nicht zugänglich gemacht werden und sind unaufgefordert komplett an uns zurückzugeben, wenn der Auftrag nicht an uns erteilt wird. Die Fertigung von Kopien oder Abschriften ist untersagt. Kundenseitige Zweckbestimmungen oder Produktionsanforderungen sind nur dann vertragsbestimmend, wenn sie einvernehmlich schriftlich festgelegt sind.

6. Beratungsleistungen sind nicht Vertragsgegenstand, soweit sie nicht gesetzlich zwingend vertragliche Nebenleistungen darstellen.

§ 3 Preise/Versand

1. Für Preise und Versand gelten die jeweils gültigen Programmangebote.

§ 4 Lieferfristen

1. Angegebene Liefertermine sind unverbindlich, sofern nicht ein verbindlicher Liefertermin vereinbart ist. Geraten wir in Verzug, kann der Kunde uns eine angemessene Nachfrist setzen und nach deren Ablauf vom Vertrag zurücktreten, soweit eine Erfüllung für ihn nicht von Interesse ist.

2. Rohstoff- oder Energiemangel, Streik, Aussperrungen, Verkehrsstörungen und behördliche Verfügungen sowie Liefer- und Ausführungsterminüberschreitung von Vorlieferanten, Betriebsstörungen, Fälle höherer Gewalt und andere Umstände, die von uns oder einem für uns arbeitenden Betrieb nicht zu vertreten sind, verlängern, soweit sie unsere Liefer- und Leistungsfähigkeit beeinträchtigen, unsere Lieferfristen in angemessenem Rahmen. Sind wir aufgrund vorgenannter Ereignisse nicht in der Lage, für einen Zeitraum von 6 Monaten zu leisten, so sind wir berechtigt, von dem Vertrag zurück-

zutreten, wenn wir den Vertragspartner unverzüglich über das Leistungshindernis informieren und bereits geleistete Gegenleistungen zurückerstatten, soweit diese nicht berechnete Teillieferungen betreffen.

3. Zum Rücktritt sind wir auch dann berechtigt, wenn nach erteilter Auftragsbestätigung unvorhersehbare außergewöhnliche Erhöhungen von Rohstoff- und Energiekosten eintreten, die sich auf die Kalkulation auswirken, und der Kunde einer angemessenen und zulässigen Erhöhung des vereinbarten Preises nicht innerhalb einer Woche ab Zugang unseres Erhöhungsverlangens zustimmt.

4. Die Einhaltung der vereinbarten Lieferfrist setzt die Erfüllung der Vertragspflichten des Kunden voraus.

§ 5 Mängelrechte/Prüfungs- und Rügepflicht/Verjährung

1. Der Kunde ist verpflichtet, die gelieferte Ware bei der Übergabe unverzüglich, spätestens vor dem Einbau in eine andere Sache, zu untersuchen und äußerlich erkennbare Mängel unverzüglich schriftlich mitzuteilen. Im Übrigen sind Beanstandungen von Lieferungen unter sofortiger Einstellung etwaiger Bearbeitung, Benutzung oder Weiterveräußerung unverzüglich schriftlich anzuzeigen, verborgene Mängel unverzüglich nach ihrer Entdeckung. Unsere in angemessener Zeit ergehenden Weisungen sind abzuwarten.

2. Der Kunde ist dazu verpflichtet, sicherzustellen, dass zum Einbau oder zur Anbringung an einer anderen Sache bestimmte Ware nicht eingebaut oder an einer anderen Sache angebracht wird, soweit sie bei pflichtgemäßer Prüfung im montagebereiten Zustand erkennbare Mängel aufweist. Unterlässt er die pflichtgemäße Prüfung oder wird die Ware trotz erkannter Mängel eingebaut, sind die in einem Gewährleistungsfall zusätzlich entstehenden Ein- und Ausbaukosten gem. § 339 Abs. 3 BGB vom Kunden selbst zu tragen. Die gesetzlichen Rügepflichten gem. § 377 Abs. 2 und 3 HGB bleiben hiervon unberührt.

3. Aus Sachmängeln, die den Wert oder die Tauglichkeit der Ware zu dem uns erkennbaren Gebrauch nicht oder nur unwesentlich beeinträchtigen, kann der Kunde keine Rechte herleiten. Dies gilt nicht, wenn die Parteien eine Beschaffenheitsvereinbarung getroffen haben.

4. Bei begründeten Mängelrügen haben wir das Recht zur Wahl zum Zwecke der Nacherfüllung zu unseren Lasten entweder eine Nachbesserung

an der als mangelhaft erkannten Ware vorzunehmen, Ersatz in gleichartiger Ware zu leisten oder aber die Ware gegen Erstattung des Kaufpreises zurückzunehmen. Erhöhen sich die Kosten der Nacherfüllung dadurch, dass die Ware an einen anderen Ort als den bestimmungsgemäß Ort verbracht wurde, so gehen die zusätzlich entstehenden Kosten insoweit auf den Kunden über. Leistet dieser für die von ihm zu tragenden Kosten keine Sicherheit, so sind wir berechtigt, die Nacherfüllung für die Dauer der Nichtleistung einer Sicherheit zu verweigern. Für Kosten einer durch den Käufer selbst durchgeführten Mangelbehebung haben wir nur dann aufzukommen, wenn wir hierzu eine schriftliche Zustimmung gegeben haben oder eine Ersatzvornahme wegen Gefahr im Verzuge oder Leistungsverzug unsererseits erforderlich war.

5. Ein Mangelgewährleistungsanspruch erlischt dann, wenn ein Schaden durch unsachgemäße Behandlung, Anwendung von Gewalt und dergleichen verursacht worden ist. Dies gilt insbesondere, wenn von uns erteilte Einbauanleitungen, Verarbeitungshinweise sowie Bedienungsanleitungen oder sonstige Hinweise nicht beachtet werden. Wir übernehmen ebenfalls keine Gewähr in den Fällen, in denen unsere Produkte mit anderen Systemen kombiniert werden. Das Risiko, dass verschiedene Systeme fehlerfrei kombinierbar sind, trägt der Kunde. Ist ein einheitliches System von uns Vertragsgegenstand, so übernehmen wir Gewähr zu den oben genannten Bedingungen.

6. Bei Produkten anderer Hersteller beschränkt sich unsere Haftung auf die Abtretung der Ansprüche, die uns gegen den Lieferer zustehen, soweit es sich nicht um offenkundige Mängel handelt, die wir hätten erkennen müssen.
7. Der Nacherfüllungsanspruch, das Recht auf Rücktritt, Minderung sowie Schadensersatz im Sinne der Mängelrechte verjährt vorbehaltlich der

§§ 202, 438 Abs. 3, 479 BGB in zwei Jahren ab Ablieferung. Für Ansprüche aus dem Produkthaftungsgesetz und in den Fällen des Vorsatzes bleibt es bei der gesetzlichen Verjährung.

8. Es wird keine Gewähr in den Fällen übernommen, in denen der Kunde gesetzliche oder technische Vorschriften nicht beachtet.

§ 6 Haftung

1. Führt eine Pflichtverletzung, die kein Sachmangel ist, zu einem Schaden, so haften wir nach den gesetzlichen Bestimmungen, sofern es sich um einen Personenschaden handelt, der Schaden unter das Produkthaftungsgesetz fällt oder auf Vorsatz oder grober Fahrlässigkeit beruht. Dies gilt auch für Erfüllungsgehilfen.
2. Bei fahrlässig verursachten Sach- und Vermögensschäden haften wir nur bei der Verletzung einer wesentlichen Vertragspflicht, jedoch der Höhe nach beschränkt auf die bei Vertragsschluss vorhersehbaren und vertragstypischen Schäden. Dies gilt auch für Erfüllungsgehilfen.
3. Weitergehende vertragliche und deliktische Ansprüche des Vertragspartners sind ausgeschlossen. Wir haften insbesondere nicht für Schäden,

die nicht am Liefergegenstand selbst entstanden sind, und für entgangenen Gewinn oder sonstige Vermögensschäden des Vertragspartners, es sei denn, wir handeln vorsätzlich oder grob fahrlässig.

4. Im Falle der Verletzung einer vorvertraglichen Pflicht oder eines schon bei Vertragsschluss bestehenden Leistungshindernisses beschränkt sich unsere Ersatzpflicht auf das negative Interesse.

5. Für Aus- und Einbaukosten im Rahmen der Mangelbeseitigung haften wir im Vertragsverhältnis mit Unternehmern i.S.d. § 14 BGB nur im Falle einer schuldhaften Pflichtverletzung und im Umfang sowie unter den Voraussetzungen des § 439 Abs. 3 BGB.

§ 7 Zahlungsbedingungen

1. Zahlungen sind sofort und ohne Abzug zu leisten.
2. Sie gelten erst ab dem Tage als geleistet, an welchem wir über den gesamten Rechnungsbetrag verlustfrei verfügen können. Die Annahme von Schecks, Wechseln, Akkreditiven oder Ähnlichem wird vorbehalten und gilt nur erfüllungshalber. Hiermit verbundene Zinsen, Kosten und Spesen trägt im vollem Umfang der Kunde.
3. Für die Dauer eines Zahlungsverzuges berechnen wir unter Vorbehalt der Geltendmachung weiteren Verzugschadens vom Tage der Fälligkeit an Verzugszinsen in gesetzlicher Höhe gem. § 288 Abs. 2 BGB (aktuell 9 Prozentpunkte über dem Basiszinssatz). Der Nachweis eines höheren oder geringeren Schadens bleibt beiden Vertragspartnern vorbehalten.

4. Auch im Falle der Zwischenabrechnung sind wir vorbehaltlich der Geltendmachung weiterer Rechte berechtigt, nach eigenem Ermessen und ohne Mitteilung an den Käufer die Erfüllung des Vertrages bis zur Zahlungsaufnahme einzustellen oder das Vertragsverhältnis nach zweimaligem Zahlungsverzug aufzulösen und die gelieferte Ware zurückzuverlangen. Für die weitere Erfüllung kann Vorauszahlung verlangt werden.
5. Eine Aufrechnung oder Geltendmachung eines Zurückbehaltungsrecht durch den Kunden ist nur mit Gegenforderungen aus dem gleichen Vertragsverhältnis zulässig.
6. Eine Abtretung von Ansprüchen durch den Kunden ist nur mit unserer ausdrücklichen vorherigen Zustimmung zulässig.

§ 8 Eigentumsvorbehalt

1. Wir behalten uns an sämtlichen von uns gelieferten Waren das Eigentum vor, bis der Kunde sämtliche, auch die künftig entstehenden Forderungen aus der Geschäftsverbindung, insbesondere auch einen etwaigen Kontokorrent-Saldo, bezahlt hat. Der Kunde darf die Vorbehaltsware im Rahmen eines ordentlichen Geschäftsbetriebes mit Waren verbinden oder vermischen, die nicht uns gehören. In diesem Falle erwerben wir Miteigentum gemäß §§ 947, 948 BGB.
2. Bei Zahlungsrückstand oder anderem vertragswidrigem Verhalten auf Kundenseite sind wir auch ohne vorherige Fristsetzung berechtigt, zurückzutreten und die Vorbehaltslieferung zurückzunehmen. Während des Bestehens des Eigentumsvorbehalts ist eine Veräußerung, Verpfändung, Sicherungsübereignung oder sonstige Verfügung über die gekaufte Ware nur mit unserer schriftlichen Zustimmung zulässig. Bei teilweiser oder gänzlicher Nichterfüllung der Zahlungsverpflichtung sind Warenrückholung, Demontage, Einstellung weiterer Lieferungen und dergleichen sofort und ohne gerichtliche Schritte zulässig. In Höhe der nachgewiesenen Kosten kann Schadensersatz geltend gemacht werden.

3. Der Kunde ist ferner berechtigt, die gelieferten Waren im Rahmen eines ordentlichen Geschäftsbetriebes zu be- oder verarbeiten. Soweit eine neue Sache durch Be- oder Verarbeitung von Vorbehaltsware entsteht, stehen sämtliche Eigentumsrechte abweichend von § 950 Abs. 1 Satz 1, Abs. 2 BGB bis zur vollständigen Erfüllung der Zahlungsverpflichtungen gem. vorstehender Nr. 1 ausschließlich uns zu.
4. Erwerben wir Alleineigentum an der durch Verarbeitung entstandenen neuen Sache, so finden auf den Miteigentumsanteil die für die Vorbehaltsware geltenden Bestimmungen entsprechende Anwendung. Auch diese Sachen wird der Kunde für uns ohne Entgelt aufbewahren.
5. Der Kunde ist nur berechtigt, die gelieferten Waren im ordnungsgemäßen Geschäftsgang auch weiter zu veräußern, solange er sich nicht im Zahlungsverzug befindet. Bereits jetzt tritt der Kunde die ihm aus diesem Weiterverkauf gegen seinen Abnehmer zustehenden Forderungen oder sonstigen Vergütungsansprüche im vollen Umfang ab.
6. Wir verpflichten uns, die uns zustehenden Sicherheiten auf Verlangen des Kunden insoweit freizugeben, als der Wert unserer Sicherheiten die zu sichernden Forderungen um mehr als 20 % übersteigt.

§ 9 Sonderanfertigungen

1. Handelt es sich bei dem Vertragsgegenstand nicht um eine Ware aus dem jeweils aktuellen Lieferprogramm, kommt der Vertrag ausschließlich auf der Grundlage der von uns erstellten Auftragsbestätigung zustande.
2. Von uns angefertigte Konzepte, Zeichnungen und Beispielsrechnungen werden dem Kunden zur Prüfung und Bestätigung übergeben. Nach der Bestätigung durch den Kunden sind die Zeichnungen als Grundlage für den zu erstellenden Vertragsgegenstand verbindlich. Danach erfolgende Änderungen auf Wunsch oder Veranlassung des Kunden gehen zu dessen Lasten.
3. Soweit eine der beiden Vertragsparteien bei Vorliegen der Voraussetzungen des § 640 BGB eine Abnahme verlangt, ist spätestens innerhalb von 12 Werktagen der Abnahmetermin durchzuführen. Bei Abwesenheit einer der beiden Vertragsparteien ist das schriftliche Abnahmeprotokoll umgehend

der abwesenden Vertragspartei zuzuleiten. Unsere Leistung gilt mit Ablauf von 12 Werktagen nach schriftlicher Mitteilung über die Fertigstellung des Werks und Aufforderung zur Abnahme als abgenommen, sofern Sie die Abnahme nicht innerhalb dieser Frist unter Angabe mindestens eines Mangels verweigert haben. Haben Sie die Leistung in Benutzung genommen, so gilt die Abnahme nach Ablauf von 6 Werktagen seit Beginn der Nutzung als erfolgt, sofern innerhalb dieser Frist keine Mängelanzeige erfolgt.

4. Konstruktionszeichnungen dürfen vom Kunden nicht an Dritte weitergegeben oder diesen zugänglich gemacht werden. Der Kunde hat dafür Sorge zu tragen und einzustehen, dass dies auch durch seine Erfüllungsgehilfen beachtet wird. Bei Verletzung der Pflicht ist uns der Kunde zum Schadensersatz verpflichtet.

§ 10 Technische Beratungen

Soweit technische Beratung nicht im Einzelfall ausdrücklich zum Vertragsinhalt gemacht wurde, erfolgen technische Empfehlungen durch uns grundsätzlich unverbindlich und ohne Haftung. Der Vertragspartner ist insbesondere verpflichtet, technische Empfehlungen durch Sonderfachleute (z. B. Ingenieure/Architekten) für den konkreten Anwendungsfall selbst prüfen zu lassen, falls nicht ausdrücklich etwas anderes schriftlich und unter Vereinbarung eines gesonderten Honorars vereinbart ist. § 2 Ziffn. 2 und 5 bleiben unberührt.

§ 11 Erfüllungsort und Gerichtsstand

Erfüllungsort für alle beiderseitigen Leistungen ist Rendsburg. Gerichtsstand, auch für Klagen im Wechsel- und Scheckprozess, ist Rendsburg, soweit der Kunde Kaufmann ist. Wir sind berechtigt, den Kunden an seinem allgemeinen Gerichtsstand oder am Ort der Lieferung zu verklagen.

§ 12 Anwendbares Recht

Für alle Rechtsstreitigkeiten zwischen dem Kunden und uns gilt ausschließlich das Recht der Bundesrepublik Deutschland unter Ausschluss des internationalen Kaufrechtsabkommens

Unser Serviceangebot für Sie

Jedes Projekt ist anders, hat seine eigenen Anforderungen und Herausforderungen. Neben unseren Produkten bieten wir Ihnen unser Know-how und unseren Service, um gemeinsam maßgeschneiderte Lösungen zu entwickeln – von der Planung bis zur Betreuung nach der Fertigstellung. ACO ist Ihr erster Ansprechpartner in allen Projektphasen.

train:

Information und Weiterbildung

In der ACO Academy teilen wir das Know-how der weltweit tätigen ACO Gruppe mit Architekten, Planern, Verarbeitern und Händlern, denen Qualität wichtig ist. Wir laden Sie ein, davon zu profitieren.

design:

Planung und Optimierung

Die Ausschreibung und Entwässerungsplanung in der Regenwasserbewirtschaftung erlaubt viele Varianten. Wir helfen Ihnen, die richtige Antwort zu finden.

support:

Bauberatung und -begleitung

Damit zwischen Planung und Realisierung einer Lösung in der Regenwasserbewirtschaftung keine bösen Überraschungen auftreten, beraten und unterstützen wir Sie projektbezogen auf Ihrer Baustelle.

care:

Inspektion und Wartung

ACO Produkte sind für ein langes Leben konzipiert und produziert. Mit unseren After-Sales-Angeboten sorgen wir dafür, dass ACO Ihre hohen Qualitätsansprüche auch nach Jahren noch erfüllt.



Haben Sie Fragen?



ACO Service- und Kommunikationsangebot

Unsere Einladung an Sie: askACO

Gemeinsam finden wir die richtige Antwort auf Ihre spezielle Entwässerungsfrage. Unsere Produkte finden Sie mit allen wichtigen Informationen auf der ACO Internetseite. Damit können Sie während der Planung sowohl auf technische Beschreibungen als auch auf die dazugehörigen Bildinformationen sowie Ausschreibungstexte und Einbauhinweise zugreifen.

www.aco.de

ACO unterstützt Sie

Ingenieurbüros, Architekten und Landschaftsarchitekten können sich bei der Durchführung ihrer Entwässerungsprojekte vielfältig unterstützen lassen. Der kostenlose anwendungstechnische Service, der hinter den innovativen ACO Produktsystemen steht, bietet mehr: Mit umfassenden Planungshilfen und Serviceleistungen unterstützt ACO darüber hinaus die Planung, den Bau und den nachhaltigen Betrieb moderner Entwässerungsanlagen.

www.aco.de/kontakt

ACO ProjectManager

Regenwasserbewirtschaftung leicht geplant. Das modular aufgebaute Tool unterstützt Sie in der Vorplanung und Auslegung von Regenbehandlungssystemen.

www.projectmanager.aco

ACO Academy für das praxisbezogene Training

Die Veranstaltungen in der ACO Academy vermitteln Praxiswissen rund um den Bau und sind ein Treffpunkt der Branche. Vor Ort oder in einem Webinar – wir bieten ein Forum für exzellentes Bauen. Zukunftsthemen der Bauwirtschaft werden ebenso wie kompaktes Know-how praxisnah vermittelt. Informieren Sie sich über die Seminarangebote.

www.aco.de/termine

ACO Social Media

Nähe zu unserem Markt leben wir auch online – auf den Kanälen von ACO. Entdecken Sie spannende Projekte, Produktlösungen und Einblicke in unsere Themenwelten. Wir freuen uns auf Ihren Besuch, Ihr Feedback und den gemeinsamen Austausch.

www.instagram.com/aco_gmbh

www.facebook.com/aco.gmbh

www.linkedin.com/company/aco-gmbh

ACO Produkte auf YouTube

Auf unserem YouTube-Kanal zeigen wir Ihnen in Videos, wie unsere Produkte funktionieren und installiert werden können. Entdecken Sie außerdem Referenzprojekte, bei denen ACO Produkte zum Einsatz kommen.

www.youtube.com/@aco

ACO GmbH

Postfach 320
24755 Rendsburg
Am Ahlmannkai
24782 Büdelsdorf
Tel. 04331 354-700
kundencenter@aco.com
www.aco.de

Finden Sie Ihren persönlichen
Ansprechpartner:

www.aco.de/kontakt



ACO. we care for water

Intelligente Entwässerungssysteme von ACO sorgen dafür, dass Regen- und Abwasser abgeleitet oder gespeichert wird. Mit innovativer Abscheide- und Filtertechnik verhindern wir die Verunreinigung des Wassers. Wir nehmen die Herausforderung an, Wasser wiederzuverwenden und damit einen ressourcenschonenden Kreislauf zu sichern.